

**FISHER & PAYKEL**

**DISHDRAWER™ DISHWASHER**

---

**DOUBLE MODELS**

DD24DI9, DD24DHTI9, DD24DTI9, DD24DT4NX9,

**SINGLE MODELS**

DD24SI9, DD24STI9, DD24SHTI9, DD24ST4NX9

**USER GUIDE**

**US CA**



## CONTENTS

---

Safety and warnings	5
First use	8
Loading suggestions	10
Wash programs	11
Operating instructions	12
Wash modifiers	13
Delay start	15
Keylock & Childlock	16
Detergent	17
Rinse aid	20
Water softener (some models only)	22
Preferences	24
Wi-Fi connection & remote mode	26
Racking features	28
Maintenance	33
Troubleshooting	37
Fault codes	41
Warranty and service	43

---

### Registration

To register your product visit our website: [fisherpaykel.com/register](https://fisherpaykel.com/register)



## SAFETY AND WARNINGS

---

### READ AND SAVE THIS GUIDE

When using your DishDrawer™ Dishwasher, follow basic precautions, including the following:

#### General

- The information in this guide must be followed to minimise the risk of fire or explosion or to prevent property damage, personal injury or loss of life.
- Use the DishDrawer™ Dishwasher only for its intended function as described in this user guide.
- This appliance is intended to be used in household and similar applications such as:
  - staff kitchen areas in shops, offices and other working environments
  - farm houses
  - by clients in hotels, motels and other residential environments
  - bed and breakfast environments.
- NSF 184-Certified residential dishwashers are not intended for licensed food establishments.
- Use only detergents or rinse aid recommended for use in a domestic dishwasher and keep them out of reach of children. Check that the detergent dispenser is empty after the completion of each wash program.
- When loading items to be washed, locate sharp items so that they are not likely to damage the internal lid of the DishDrawer™ Dishwasher and load sharp knives with the handle up to reduce the risk of cut injuries.
- Do not touch the filter plate in the DishDrawer™ Dishwasher base during or immediately after use, as it may be hot.
- Do not operate your DishDrawer™ Dishwasher unless all enclosure panels are properly in place.
- Do not tamper with the controls.
- Do not abuse, sit on, stand in or on the drawer or dish rack of the DishDrawer™ Dishwasher.
- The drawer should not be left in the open position since this could present a tripping hazard.
- The foldaway cup racks are designed to support cups, glasses and kitchen utensils. When the foldaway cup racks are in the drawer do not lean on or use them to support your body weight.
- To reduce the risk of injury, do not allow children to play in or on the DishDrawer™ Dishwasher.
- Under certain conditions, hydrogen gas may be produced in a hot water heater system that has not been used for two weeks or more. HYDROGEN GAS IS EXPLOSIVE. If the hot water system has not been used for such a period, before using the DishDrawer™ Dishwasher, turn on all hot water taps and let the water flow from each for several minutes. This will release any accumulated hydrogen gas. As the gas is flammable, do not smoke or use an open flame during this time.
- Some dishwasher detergents are strongly alkaline. They can be extremely dangerous if swallowed. Avoid contact with the skin and eyes and keep children away from the DishDrawer™ Dishwasher when the door is open.
- Under no circumstances should you open the drawer whilst the DishDrawer™ Dishwasher is in operation.
- Always knock on the front of the drawer to pause and wait until you hear four beeps before opening the drawer.

## SAFETY AND WARNINGS

---

- The DishDrawer™ Dishwasher must be used with the motor assembly, filter plate, drain filter and spray arm in place. To identify what these parts are refer to 'Maintenance'.
- Take care not to load dishware items so they prevent the internal lid from properly sealing with the drawer. Items should be placed so they do not protrude above the drawer.
- Cleaning and maintenance shall not be done by children without supervision.
- Do not allow children to play inside, on or with this appliance or any discarded appliance.
- If the DishDrawer™ Dishwasher is not being used for long periods of time, turn the electricity and water supply off.
- Household appliances are not intended to be used by children. Children of less than 8 years old must be kept away from the appliance unless continuously supervised. This appliance can be used by children aged from 8 years and above, and persons with reduced physical, sensory or mental capabilities or lack of experience and knowledge, if they have been given supervision or instruction concerning the use of the appliance in a safe way and they understand the hazards involved.
- If a dishwasher cleaner is used, we recommend running a wash program with detergent immediately afterward to prevent any damage.
- The DishDrawer™ Dishwasher is designed for washing normal household utensils. Items that are contaminated by petrol, paint, steel, iron debris, corrosive, acidic or alkaline chemicals are not to be washed in the DishDrawer™ Dishwasher.
- Do not wash plastic items unless they are marked dishwasher safe or equivalent. For plastic items not marked, check the manufacturer's recommendations.

### Installation

- This DishDrawer™ Dishwasher must be installed and located in accordance with the Installation instructions before it is used. If you did not receive Installation instructions with your DishDrawer™ Dishwasher, you can order them by calling your Authorised Repairer or download them from our local Fisher & Paykel website, listed on the back cover.
- Installation and service must be performed by a Fisher & Paykel trained and supported service technician.
- If the power supply cord is damaged, it must be replaced by a Fisher & Paykel trained and supported service technician or a qualified trades person in order to avoid a hazard.
- Ensure the DishDrawer™ Dishwasher is secured to adjacent cabinetry using the brackets provided. Failure to do so may result in an unstable product, which may cause damage or injury.
- Do not operate this appliance if it is damaged, malfunctioning, partially disassembled or has missing or broken parts, including a damaged power supply cord or plug.
- Do not store or use petrol, or other flammable vapours and liquids in the vicinity of the DishDrawer™ Dishwasher.
- Connect to a properly rated, protected and sized power supply circuit to avoid electrical overload.
- Ensure the power supply cord is located so that it will not be stepped on, tripped over or otherwise subject to damage or stress.
- Do not install or store the DishDrawer™ Dishwasher where it will be exposed to temperatures below freezing or exposed to weather.
- Do not use an extension cord or a portable electrical outlet device (e.g. multi-socket outlet box) to connect the DishDrawer™ Dishwasher to the power supply.

## SAFETY AND WARNINGS

---

- This appliance must be grounded. In the event of a malfunction or breakdown, grounding will reduce the risk of electric shock by providing a path of least resistance for electric current.
- This appliance is equipped with a cord having an equipment-grounding conductor and a grounding plug. The plug must be plugged into an appropriate outlet that is installed and grounded in accordance with all local codes and ordinances. Improper connection of the equipment-grounding conductor can result in a risk of electric shock. Check with a qualified electrician or Fisher & Paykel trained and supported service technician if you are in doubt as to whether the appliance is properly grounded.
- Do not modify the plug provided with the appliance; if it will not fit the outlet, contact a Fisher & Paykel trained and supported service technician or qualified electrician.
- If the DishDrawer™ Dishwasher is installed as a permanently connected appliance, this appliance must be connected to a grounded metal, permanent wiring system, or an equipment-grounding conductor must be run with the circuit conductors and connected to the equipment-grounding terminal or lead on the appliance.

### Maintenance

- Disconnect the appliance from the power supply before any cleaning or maintenance.
- When disconnecting the appliance pull the plug rather than the power supply cord or junction of cord to avoid damage.
- Do not repair or replace any part of the appliance or attempt any servicing unless specifically recommended in this guide. We recommend contacting a Fisher & Paykel trained and supported service technician or Customer Care.
- Keep the floor around your appliance clean and dry to reduce the possibility of slipping.
- Keep the area around/underneath your appliance free from the accumulation of combustible materials, such as lint, paper, rags and chemicals.

### Wi-Fi

- Do not change or modify the wireless communication device in any way. Changes or modifications not expressly approved by Fisher & Paykel could void the user's authority to operate the equipment.
- This device contains licence-exempt transmitter/receiver that comply with Innovation, Science and Economic Development Canada's licence-exempt RSS(s). Operation is subject to the following two conditions:
  - This device may not cause interference.
  - This device must accept any interference, including interference that may cause undesired operation of the device.
- **WARNING:** The incorporated Wi-Fi module in this appliance is to operate only from channel 1 to channel 11 as per FCC rules.
- This device complies with part 15 of the FCC Rules. Operation is subject to the following two conditions:
  - This device may not cause harmful interference, and
  - this device must accept any interference received, including interference that may cause undesired operation.

## FIRST USE

- Ensure the installer has completed the 'Final checklist' in the Installation instructions.
- Read this guide, taking special note of the 'Safety and warnings' section.
- Remove all internal and external packaging and dispose of it responsibly. Recycle items that you can.

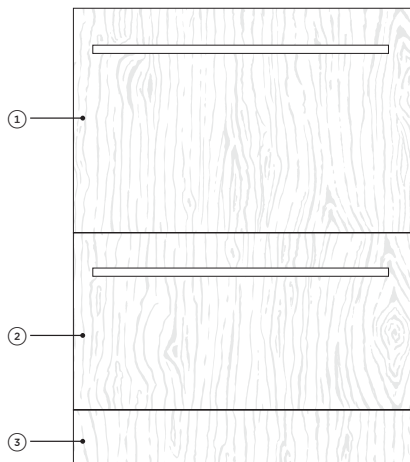

---

### DishDrawer™ Dishwasher features

---

- ① Upper tub
- ② Lower tub
- ③ Toe kick

Double model illustrated

### Control panel overview

The control panel is located on the inside of the drawer. Opening the drawer will automatically turn the DishDrawer™ Dishwasher on.

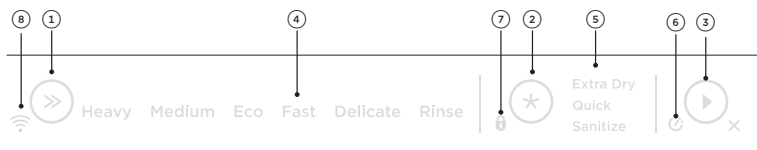

---

### Control panel features

---

- |                           |                            |
|---------------------------|----------------------------|
| ① Wash program selector   | ⑤ Wash modifier indicators |
| ② Wash modifier selector  | ⑥ Delayed start indicator  |
| ③ Start                   | ⑦ Lock indicator           |
| ④ Wash program indicators | ⑧ Wi-Fi indicator          |



# FIRST USE

---

## Dishware

The combination of high temperatures and dishwasher detergent may cause damage to some items. Refer to the manufacturer's guidance or wash by hand if in doubt.

### Cutlery & silverware

All cutlery and silverware should be rinsed immediately after use to prevent tarnishing, **RINSE** cycle is recommended. Silver should not come into contact with stainless steel, mixing these can cause staining. Remove silver cutlery from the DishDrawer™ Dishwasher and hand dry immediately.

### Aluminium

Aluminium can be dulled by detergent. The degree of change depends on the quality of the detergent or aluminium.

### Other metals

Iron and cast iron can rust and stain other items. Copper, pewter and brass tend to stain.

### Woodware

Woodware is generally sensitive to heat and water. Regular use in the DishDrawer™ Dishwasher may cause deterioration over time.

### Glassware

Most glassware is dishwasher safe. Crystal, very fine and antique glassware may etch and will develop a cloudy appearance.

### Plastics

Some plastics may change shape or colour with hot water. Refer to the manufacturer's guide. Dishwasher safe plastic should be weighed down so it does not flip and fill with water or fall through the base rack during the wash.

### Decorated items

Most modern china patterns are dishwasher safe. Antique items, those with a pattern painted over the glaze, gold rims or hand painted china may be more sensitive to machine washing.

### Glued items

Certain adhesives are softened or dissolved in machine washing.

---

## Water hardness

Hard water is water with a high concentration of minerals such as calcium and magnesium. It can be detrimental to the performance of your DishDrawer™ Dishwasher and parts can fail over time. Glassware washed in hard water will become cloudy and dishes will become spotted or covered in a white film over time. Water hardness varies by geographical location.

If you live in a hard water area, and your DishDrawer™ Dishwasher does not have a built-in water softener, we recommend fitting a water softener to the household water supply.

### If your home has hard water

- Refer to 'Powdered detergent quantity recommendations' and 'Water softener'.
- Use rinse aid. We recommend you raise the rinse aid setting to 5 to help improve wash performance. Refer to 'Preferences' for details.

Use a dishwasher cleaner/descaler regularly, or whenever you notice a build-up of limescale deposits in your DishDrawer™ Dishwasher.

### If your home has soft or softened water

- Avoid using too much detergent.

## LOADING SUGGESTIONS

---

Scrape food off dishware before carefully loading into the drawer. When loading your drawer ensure items are placed so water coming from the rotating spray arm below can reach all areas. Wash performance will be reduced if it can't.

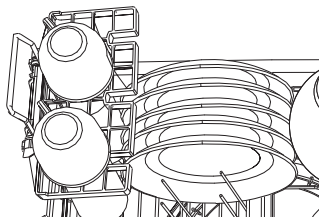

### Ensure

- Spray arms can rotate freely.
- Glass and other fragile items are stable.
- All dish openings are facing downwards.
- Plates are evenly spaced.
- All sharp objects are located securely to avoid injury or damage to the product.

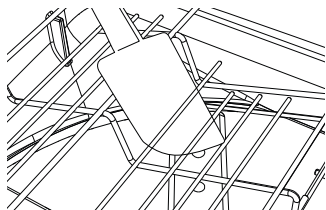

### Avoid

- Overcrowding.
- Any protrusions below the racks and basket that may prevent spray arm rotation.
- Any protrusions at the top of the drawer.\*
- Blocking water from any items on the foldaway cup racks.

\*maximum dishware height for standard tub models is 280mm and 310mm for tall tub models.

## WASH PROGRAMS

Your DishDrawer™ Dishwasher has a number of wash programs designed to suit your needs. Selecting the most appropriate cycle for each load will help ensure the best wash results.

The Eco program is the most efficient program in terms of combined energy and water consumption. Loading the dishwasher to capacity will contribute to water and energy savings. Pre-rinsing of tableware items will increase water and energy consumption and is not recommended. Washing tableware with a household dishwasher usually consumes less energy and water than hand washing, when used according to manufacturer's instructions.

WASH PROGRAM	DESCRIPTION
HEAVY	Heavily soiled pots, pans and dishes
MEDIUM	Dishes that are quite heavily soiled or food soils that have been left to dry overnight
ECO	Normally soiled dishes for optimum water and energy usage
FAST	Lightly soiled dishes
DELICATE	Lightly soiled and heat sensitive crockery and glassware
RINSE	Prevents odors and soils from drying on dishes

### Setting a wash program

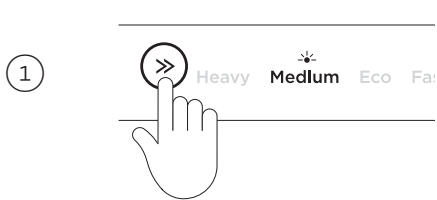

Ensure DishDrawer™ Dishwasher is turned on and detergent has been added.

Press >> to scroll through the available wash programs. The selected wash program will illuminate on the display.

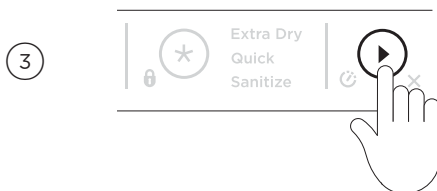

Press ▶ to start the wash and close the door within 4 seconds.

# OPERATING INSTRUCTIONS

---

## Pausing a wash

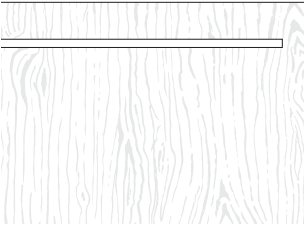

Knock twice on the door.

Wait for three short and one long tone before opening the drawer. Forcing it open mid cycle may cause damage or injury.

If the drawer is not restarted within 7 minutes it will tone intermittently until it is restarted.

## Resuming a wash



To resume, press ▶ and close the drawer.

## Canceling a wash



Press and hold ▶ .

If there is any water in the drawer, it will drain before the DishDrawer™ Dishwasher turns off.

## WASH MODIFIERS

After setting the wash program, you may select one of the following the additional options. Only one modifier can be set at a time.

### EXTRA DRY

Increases the final rinse temperature and the length of the drying phase.

### QUICK

Uses additional water and energy for a faster wash time.

### SANITIZE

Raises the water temperature during the rinse phase to sanitize.

WASH PROGRAM	MODIFIER AVAILABLE
Heavy	Extra Dry, Quick, Sanitize
Medium	Extra Dry, Quick, Sanitize
Eco	n/a
Fast	Extra Dry
Delicate	Extra Dry, Quick
Rinse	n/a

### Setting a wash modifier

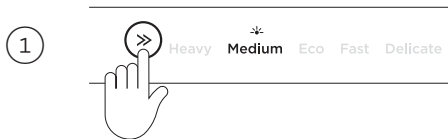

Ensure DishDrawer™ Dishwasher is turned on, detergent has been added and a wash program has been selected.

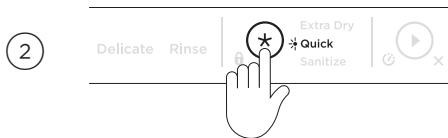

Press ★ to scroll through the wash modifier options. The selected wash modifier indicator will illuminate on the display.

Press ► to start the wash and close the drawer within 4 seconds.

# WASH MODIFIERS

## Using SANITIZE

The **SANITIZE** wash modifier adjusts the wash program to meet the conditions required by Section 6, NSF 184 for sanitization to occur. While **SANITIZE** is running, the wash program is monitored to ensure that these conditions are met.

Only programs utilising the **SANITIZE** wash modifier are certified to meet the conditions required by Section 6, NSF 184. Other wash programs may not reach the temperatures required for sanitization to occur. See table on previous page for wash programs that have sanitize available.

For sanitization to occur, the temperature of the water needs to reach 70°C. Ensure all items are dishwasher safe before running the sanitize modifier.

If the wash is interrupted or the water supply is turned off during the program, the heating conditions for sanitization may not be met. You may need to run the program again.

### If sanitization has been successful

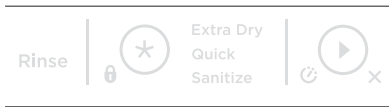

The wash will finish as normal.

### If sanitization has not been successful

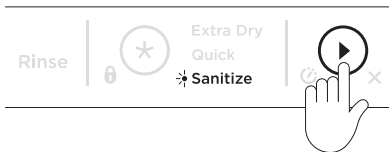

An alert will sound and when the drawer is opened the **SANITIZE** indicator will flash.

- ① Check if the water supply has been turned off or the wash program interrupted.
- ② Press and hold ► once to stop the beeping and then again to clear the alert code.
- ③ Reset **SANITIZE** and run the cycle again

For more information, refer to 'Fault codes'.

## DELAY START

**DELAY START** can delay the start of the wash program between 1-12 hours. The display will show the number of hours until the wash program is set to begin.

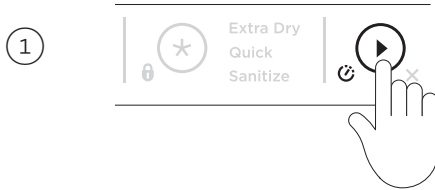

Press and hold ▶ to set the delay start time. Each tone indicates a 1h delay.

🕒 will illuminate and a tone will sound to indicate each hour of delay.

Close the drawer. The wash will start when the delay time is over.

If the drawer is not closed within four seconds of setting **DELAY START**, or the drawer is opened after **DELAY START** has been set, **DELAY START** will be paused after closing the drawer. Press ▶ and close the drawer to resume.

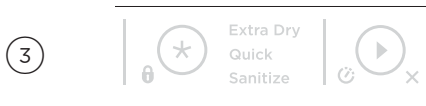
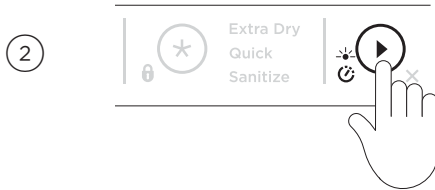

If you scroll past 12 hours the DishDrawer™ Dishwasher will exit **DELAY START** mode.

### Canceling Delay start

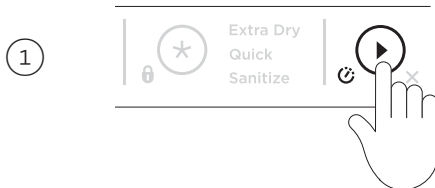

Open the drawer, then press and hold ▶ until 🕒 dims.

## KEYLOCK & CHILDLCK

---

### Keylock

KEYLOCK disables all buttons across the control panel and door for the selected drawer.

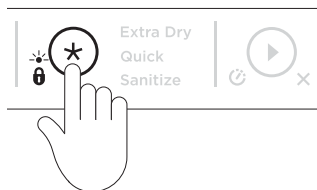

#### To activate KEYLOCK

Press and hold ★ until you hear a tone and  illuminates.

### Childlock

CHILDLCK disables all buttons across the control panel and door and locks the selected drawer closed.



#### To activate CHILDLCK

Press and hold ★ until you hear two tones and  illuminates.

### Canceling Keylock or Childlock



#### If the drawer is open

Press and hold ★ until  dims.

#### If the drawer is closed

Knock three times on the drawer.



# DETERGENT

**WARNING:** Dishwasher detergents are strongly alkaline. They can be extremely dangerous if swallowed. Avoid contact with the skin and eyes and keep children and infirm persons away from the dishwasher when it is open. Check the powdered detergent dispenser is empty after each wash.

Detergent may cause discoloration on aluminum handles. Remove immediately if spilled.

---

## Unsuitable detergents

These types of detergent are not suitable and may damage your DishDrawer™ Dishwasher and lead to a service call that is not covered by warranty:

- Liquid detergents
  - Soaps
  - Laundry detergents
  - Disinfectants
  - Hand washing liquids
- 

## Using powdered detergent

Use the markings to help you measure the correct quantities. Do not place tablets or pouches in the dispenser. Refer to the following 'Powdered detergent quantity recommendations' table and the detergent manufacturer's guidance. No detergent is needed for **RINSE**.

1

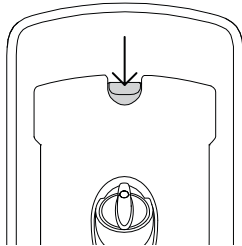

Press the latch down to open the dispenser. Check that the dispenser is empty and dry.

2

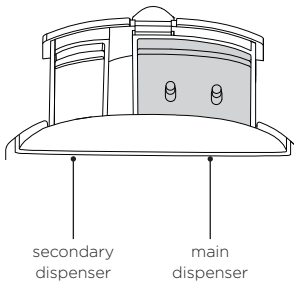

Add detergent and close the dispenser until it clicks shut.

The detergent will automatically be released into the drawer during the wash program.

When washing heavily soiled dishware in hard water, more detergent may be required. Refer to 'Powdered detergent quantity recommendations'.

# DETERGENT

## Using solid tablets or pouches

Using tablets could improve wash performance in hard water areas. Follow manufacturer guidance. Some tablets or pouches may not be suitable for all wash programs.

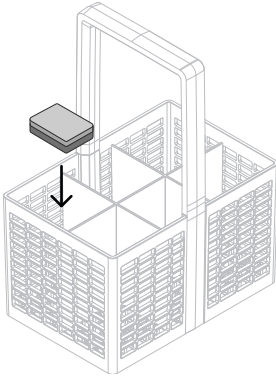

### Place in cutlery basket

Place tablet or pouch in cutlery basket, ensuring it doesn't come in direct contact with dishes or cutlery.

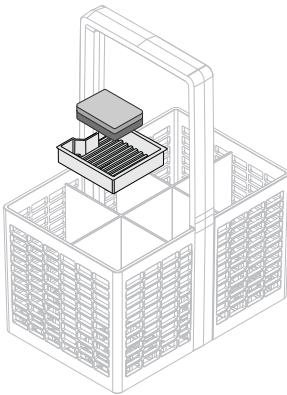

### Place on tablet tray

Place tablet or pouch on tablet tray in cutlery basket ensuring it doesn't come in direct contact with dishes or cutlery.

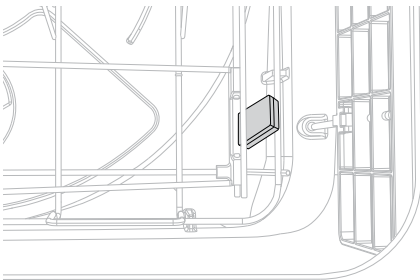

### Place directly in tub

Place the tablet or pouch between the racking at the side as shown.

Do not place on the base of the drawer as it may interfere with the spray arm rotation and affect wash performance.

## DETERGENT

### Powdered detergent quantity recommendations

The recommended detergent quantity depends on water hardness and the soil level of your dishes. Use the table below to determine the optimal powdered detergent quantity based on water hardness and soil level. Refer to 'Wash program' descriptions to select a program for soil level.

WATER HARDNESS		SOIL LEVEL	POWDER QUANTITY PER DRAWER		TABLET
SOFT	<100PPM	LIGHT	10g	1/3	Not recommended
		MEDIUM	20g	2/3	OK
		HEAVY	30g	Full	OK
MODERATE	100-250PPM	LIGHT	20g	2/3	Not recommended
		MEDIUM	20g	2/3	OK
		HEAVY	30g	Full	OK
HARD	>250PPM	LIGHT	30g	Full	OK
		MEDIUM	30g	Full	OK
		HEAVY	>30g	Fill main and secondary dispensers	OK

## RINSE AID

---

Rinse aid provides a streak-free finish to glass and dishware as well as preventing metal from tarnishing. We recommend using a liquid rinse aid regularly for optimal drying results. During dispensing, a pulsing sound may be heard, this is normal.

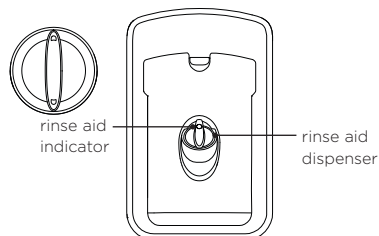

The rinse aid dispenser is located on the inside of the drawer underneath the detergent dispenser. It holds approximately 1.7 fl oz (50ml) of rinse aid.

### How much rinse aid to use

The amount of rinse aid dispensed in each wash may need adjusted to suit your water conditions. Refer to 'Preferences' and 'Water softener' for guidance.

### When to refill rinse aid

- If the indicator glows or flashes bright red, refill rinse aid.
- If the indicator glows or flashes dimly or not at all, you do not need to refill - there is enough rinse aid for the wash.

When using lighter coloured rinse aids, the indicator may not dim as prominently as when using darker rinse aids.

## RINSE AID

---

### How to refill rinse aid

1

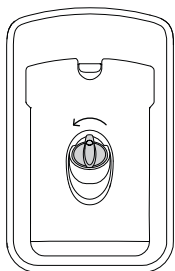

Turn the plug anticlockwise and remove.

2

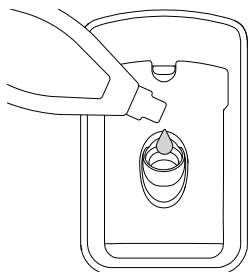

Pour rinse aid into the opening, taking care not to spill any into the drawer or on the aluminum handles.

**Spillages must be wiped up immediately as spilled rinse aid will cause excessive foaming which may result in a service call that will not be covered by warranty. It may also discolor the aluminum.**

3

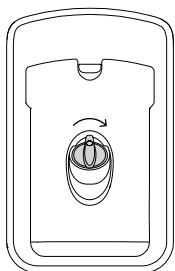

Refit the plug, turning clockwise until secure.

**Ensure the plug is closed tight with the hand grip in a vertical position.**

## WATER SOFTENER (SOME MODELS ONLY)

The salt reservoir must always be filled with granular salt designed for dishwasher water softening. We do not recommend the use of cooking salt like table salt, rock salt or pellets as they may contain impurities that will damage the water softener. Do not add detergent or rinse aid to the salt reservoir. This will cause damage.

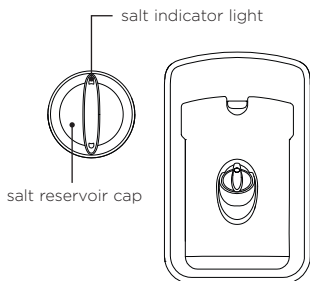

The salt reservoir is located on the inside of the drawer next to the detergent dispenser. It holds up to approximately 0.8lb (350g) of salt (actual capacity will vary depending on brand and grain size of salt used).

**Double models:** each drawer has a separate salt reservoir.

### Water hardness recommendations

- Use the table below to determine the optimal water hardness setting. Your local water company will be able to help.
- If you have a household water softener installed, use the setting recommended for water with a hardness under 100 ppm/6 gpg, irrespective of the water hardness in your area.
- If your water hardness is above 625 ppm/36 gpg, the wash performance of your DishDrawer™ Dishwasher will decline over time. The rinse aid setting should be at 5.

SETTING	WATER HARDNESS SCALES					
	PPM	GPG	°DH	°FH	°E / °CLARK	MMOL/L
0	0-100	0-6	0-5.6	0-10	0-7	0-0.1
1	100-250	6-14	5.6-14	10-25	7-17.5	0.1-2.5
2	250-350	14-20	14-19.6	25-35	17.5-24.5	2.5-3.5
3	350-450	20-26	19.6-25.2	35-45	24.5-31.5	3.5-4.5
4	450-550	26-32	25.2-30.8	45-55	31.5-38.5	4.5-5.5
5	550-625	32-36	30.8-35	55-62	38.5-43.8	5.5-6.2

## WATER SOFTENER (SOME MODELS ONLY)

### Using the salt reservoir

You may hear some noises when the water softener is operating, this is normal.

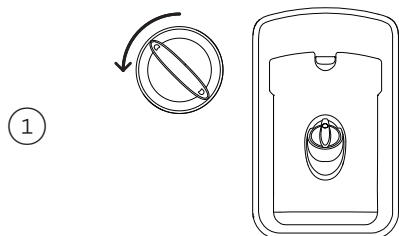

Turn the cap anticlockwise and remove.

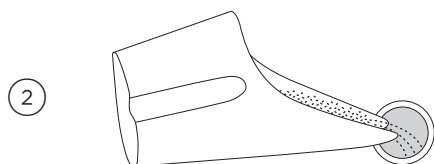

Place the salt into the salt container and carefully pour into the reservoir.

**When filling the salt reservoir, you may notice water being displaced from the water softener overflow. This is normal.**

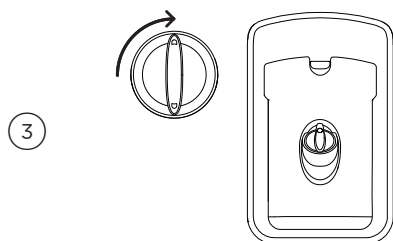

Refit the cap, turning clockwise until secure.

**If you are not washing your dishes immediately after filling the salt reservoir, we recommend running a RINSE cycle to remove any salt water or spilt granules.**

### When to refill the salt reservoir

If the salt indicator is red, the salt reservoir must be filled. If the salt indicator is black, there is enough salt in the reservoir.

## PREFERENCES

You can adjust any of the settings of the below options prior to starting a wash cycle.

### Wi-Fi

Allows your DishDrawer™ Dishwasher to connect to your home network. Refer to 'Wi-Fi connection & remote mode' for details.

### Rinse aid

Controls the amount of rinse aid dispensed. Refer to 'Rinse aid' for details.

### Water softener\*

Refer to 'Water softener' for details.

### Auto power-on\*\*

Your DishDrawer™ Dishwasher is set to automatically power on for 30 seconds after a drawer is opened. This can be turned off.



### Autolock

Allows the drawer to automatically lock 30 seconds after it's closed.

### Tones

Adjusts tone settings. When set to OFF all tones will be silenced except fault alerts.

### Settings displays

OPTION	DISPLAY	SETTINGS
Wi-Fi	† Extra Dry † Quick † Sanitize	Disconnected  Connected 
Rinse aid	† Extra Dry Quick Sanitize	Off      Heavy    Medium    Eco    Fast    Delicate      Max: 5      * Heavy    * Medium    * Eco    * Fast    * Delicate
Water softener*	Extra Dry † Quick Sanitize	Off      Heavy    Medium    Eco    Fast    Delicate      Max: 5      * Heavy    * Medium    * Eco    * Fast    * Delicate
Auto power-on**	Extra Dry Quick † Sanitize	On      * Heavy    Medium    Eco    Fast    Delicate      Off      Heavy    Medium    Eco    Fast    Delicate
Autolock	† Extra Dry Quick † Sanitize	On      * Heavy    Medium    Eco    Fast    Delicate      Off      Heavy    Medium    Eco    Fast    Delicate
Tones	† Extra Dry † Quick Sanitize	On      * Heavy    Medium    Eco    Fast    Delicate      Off      Heavy    Medium    Eco    Fast    Delicate

\*Some models only | \*\*Suitable as a Sabbath option.



# PREFERENCES

## Changing the settings

1

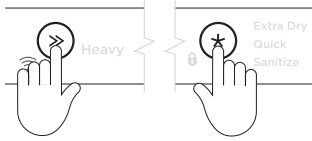

Ensure there is no wash in progress, then open the drawer.

Press and hold >> and ★ together for four seconds.

2

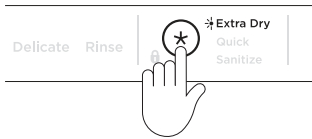

Press ★ to scroll through the available options.

3



Press >> to change the setting within an option. The wash program indicators will display which setting is selected.

4

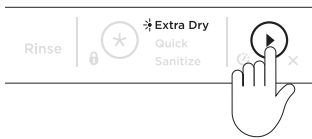

Press ▶ to save the new setting and leave the preference menu. If at any time, you want to exit the menu, press and hold ▶ to cancel.

### Double models only

You can use either drawer to change the settings. Changing the settings in one tub will set your preferences for both drawers.

## WI-FI CONNECTION & REMOTE MODE

Your appliance can be connected to your home wireless network and operated remotely using the app.

### Getting started

- Ensure your home Wi-Fi network is turned on.
- You will be given step by step guidance on both your appliance and mobile device.
- It may take up to 10 minutes to connect your appliance.
- For further guidance and troubleshooting, please refer to the app.

### On your mobile device:

- ① Download the app from [www.fisherpaykel.com/connect](http://www.fisherpaykel.com/connect)
- ② Register and create an account.
- ③ Add your appliance and set up the Wi-Fi connection.

### Connecting to your home Wi-Fi

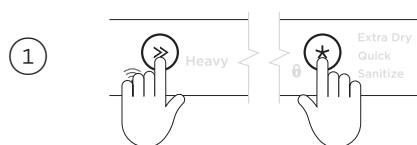

Ensure there is no wash in progress, then open the drawer. Press and hold » and \* together for four seconds.

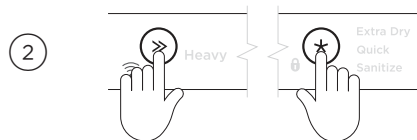

Press and hold » to connect to the Wi-Fi network.

When  flashes, follow the prompts within the app to complete set-up.

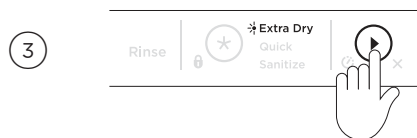

Press ► to save and leave the menu after Wi-Fi is connected. If at any time, you want to exit the menu, press and hold ► to cancel.

## WI-FI CONNECTION & REMOTE MODE

---

### Enabling remote mode

1

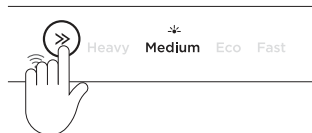

With your DishDrawer™ Dishwasher connected to your Wi-Fi network, press and hold » for 4 seconds.

2



While  is flashing, close the drawer to enable **REMOTE MODE**.

If the drawer is not closed within 4 seconds, while  is flashing, **REMOTE MODE** will not be enabled.

### Disabling remote mode

**REMOTE MODE** will automatically be disabled after 72 hours or if a fault occurs. Opening the drawer will also disable **REMOTE MODE**.

## RACKING FEATURES

### Cutlery basket

To reduce the risk of injury, we recommend loading knives and sharp utensils with handles facing up. Mix spoons, knives and forks within each section to stop cutlery nesting together and to ensure the water circulates freely. Keep stainless steel from touching silver cutlery to avoid staining.

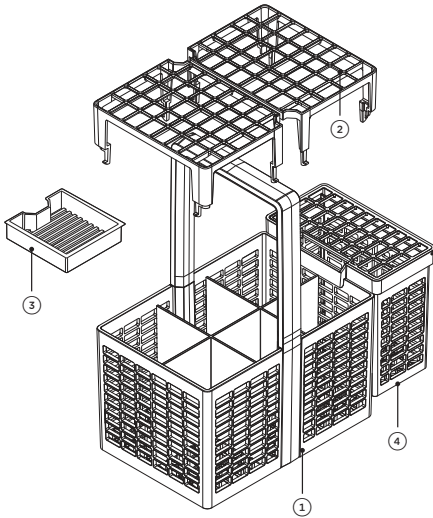

---

### Cutlery basket features and accessories

---

- ① Cutlery basket
- ② Removable anti-nesting grid
- ③ Removable tablet tray
- ④ Removable small items container

### Cutlery basket accessories

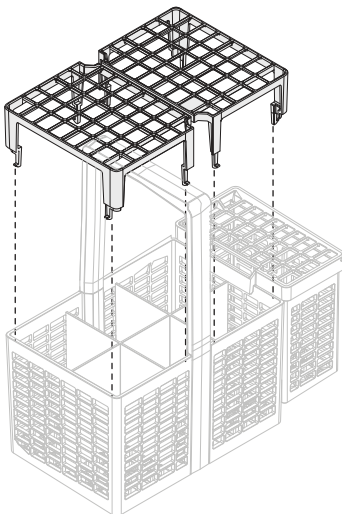

### Removable anti-nesting grid

Use the anti-nesting grid to separate cutlery items and stop them from nesting together. The grid clips onto the top of the cutlery basket.

## RACKING FEATURES

---

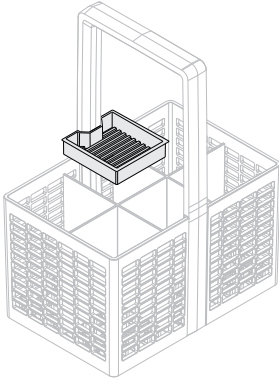

### Removable tablet tray

If you are using dishwasher tablets or gel packs, place them on the removable tablet tray. Ensure the tablets are not in direct contact with dishes or cutlery.

See 'Detergent' for more information.

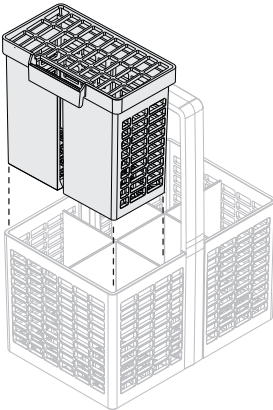

### Removable small items container

Small, light items like baby bottle teats are best placed into the small items container to prevent them from being displaced during the wash.

The container can clip to the side of the cutlery basket, into the cutlery basket or can be placed elsewhere in the drawer.

If you place the container elsewhere in the drawer, ensure water from the spray arm can still access items in and around the container. If laid flat, ensure the solid plastic side is facing up.

## RACKING FEATURES

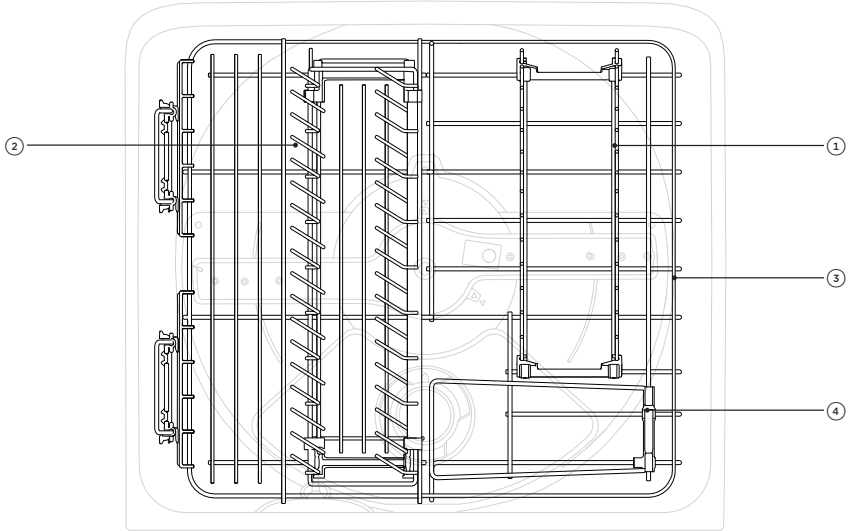

### Racking features

- ① Folding tine rack
  - ② Adjustable tine rack
  - ③ Base rack
  - ④ Trap door
- Not illustrated: foldable cup racks, knife clip, glass supports

### Foldable cup racks

Each cup rack can be folded away independently to create more space within the drawer and are height adjustable.

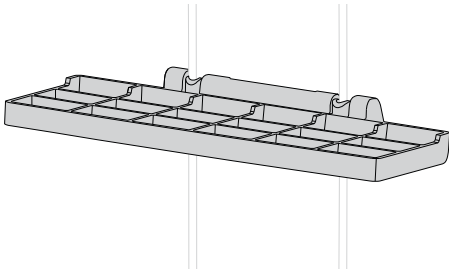

#### To adjust height

- ① Fold up to unlock the rack.
- ② Adjust the height to suit by sliding up or down.
- ③ Fold back down to lock in the position.

## RACKING FEATURES

### Knife clip

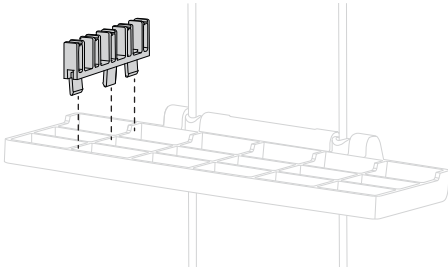

This clips onto the adjustable racks and supports knives and other utensils during the wash.

Always ensure that knife blades are facing down.

### Glass supports

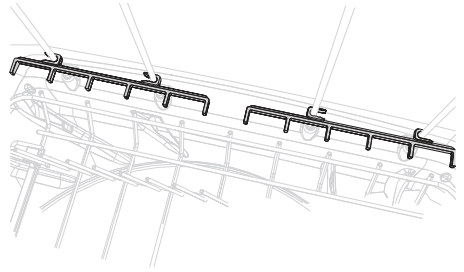

These removable clips provide extra stability when needed.

### Folding tine rack

The folding tines can be removed if desired, however it is recommended the tines are folded down rather than removed if more space required.

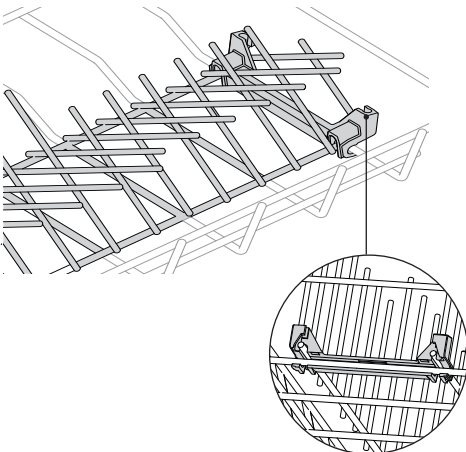

#### To remove

- ① Fold tines down towards each other.
- ② Unclip the rack at each end by pulling firmly towards you.

#### To replace

- ① Line up the clips with the base rack.
- ② Push firmly to click rack into place.

## RACKING FEATURES

### Adjustable tine rack

This rack is designed to fit deep bowls or small plates by adjusting the spacing of the tines.

#### To adjust spacing

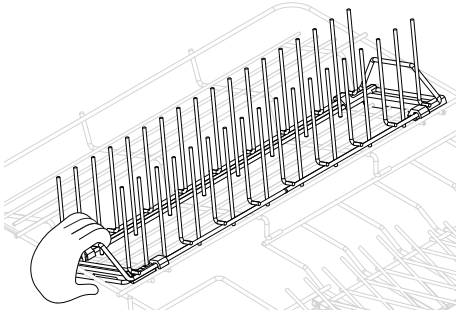

Slide the tines backward or forward by pushing or pulling the front handle.

#### To remove

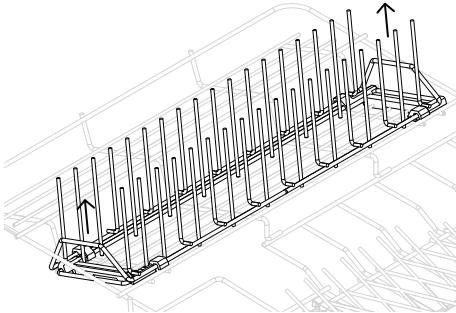

Grip the front and back handles and pull up to unclip.

#### To replace

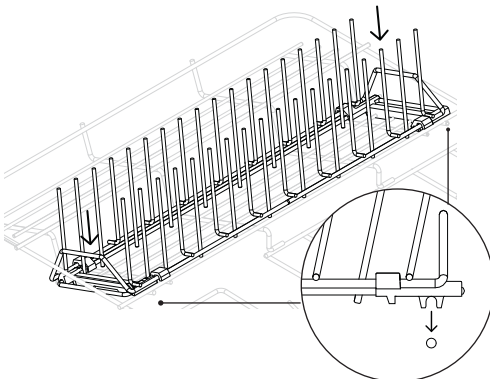

Align front and rear clips with the base rack and clip into place.



## MAINTENANCE

Disconnect the DishDrawer™ Dishwasher from the power supply and allow it to cool before undertaking any cleaning or maintenance.

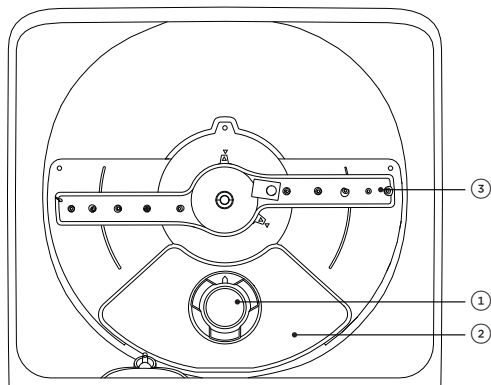

### Tub features

- ① Drain filter
- ② Filter plate
- ③ Spray arm

### Cleaning surfaces

Wipe with a damp cloth and dry using a lint-free cloth.

We do not recommend using the following cleaning aids as they may damage the surfaces:

- Plastic or stainless steel scouring pads
- Abrasive, solvent, household cleaners
- Acid or alkaline cleaners
- Hand washing liquids or soap
- Stainless steel cleaners or polishes
- Laundry detergents or disinfectants

### Cleaning the drain filter, spray arm and filter plate

We recommend that the drain filter and filter plate in each drawer are removed and cleaned once a month or whenever there is evidence of food particles. The spray arm in normal use should require cleaning less frequently. These parts can be shaken to remove any foreign material, cleaned in hot water, rinsed in clean water, then dried with a damp cloth.

The DishDrawer™ Dishwasher must be used with the filter plate, drain filter and spray arm correctly in place. We recommend that you always use the DishDrawer™ Dishwasher with the right hand folding tine rack in place.

If a dishwasher cleaner/descaler is used, you must run a wash program with detergent immediately afterward to prevent any damage to your DishDrawer™ Dishwasher.

### Extended periods of disuse

If the DishDrawer™ Dishwasher is not going to be used for some time we recommend turning off the power and water supply, leaving it clean and empty with the drawers ajar.

When using your DishDrawer™ Dishwasher for the first time after a long period away, we recommend pouring 3 cups of water into the drawer before use. This helps lubricate components that may have dried out during dis-use.

## MAINTENANCE

For ease of access to the drain filter and filter plate, the base rack can be removed by lifting it from the rear. Alternately, remove the cutlery tray, lift the trap door and remove the fixed tine rack. Refer to 'Racking features' for details.

### Removing and cleaning the drain filter

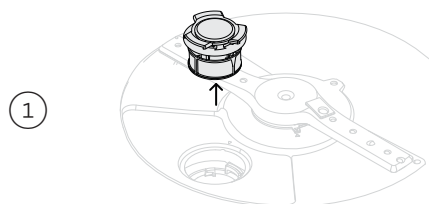

Twist the drain filter counter-clockwise and lift to remove.

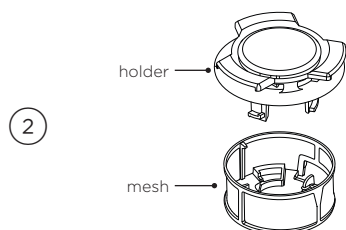

Separate the holder and the mesh by pinching one side of the mesh and pulling.

**Do not attempt to remove the mesh by pinching both sides as this may cause damage.**

Clean under hot soapy water and rinse thoroughly.

### Replacing the drain filter

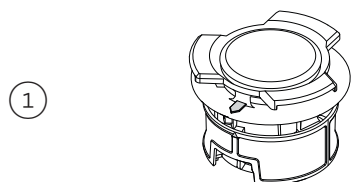

Click the drain filter mesh back onto the holder and twist until the arrows on the mesh and holder align.

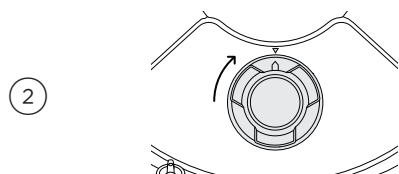

Push the drain filter back into the tub and rotate clockwise until the arrows on the filter and base of the drawer align.

## MAINTENANCE

### Removing and cleaning the drain filter plate

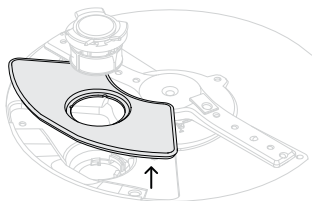

With the drain filter removed, carefully lift the drain filter plate up and out. Clean under hot soapy water and rinse thoroughly.

### Refitting the drain filter plate

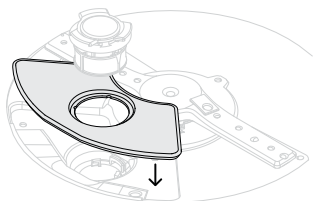

Push the drain filter plate back onto the tub ensuring there are no particles in the recess.

### Removing and cleaning the spray arm

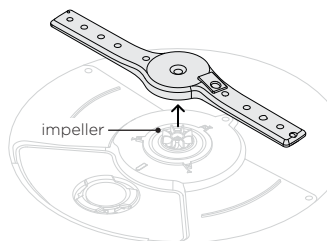

Lift the spray arm off the impeller. Shake to dislodge any loose particles, rinse under running water and wipe with a damp cloth.

### Refitting the spray arm

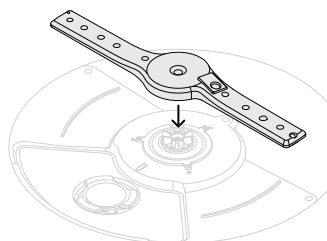

Place the spray arm to the impeller. Ensure the arm rotates freely when refitted.

## MAINTENANCE

### Winterizing (cold climates)

If the DishDrawer™ Dishwasher is installed in a cold climate where temperatures fall below zero, we recommend winterizing.

1

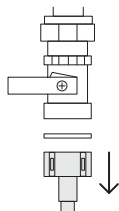

Turn off the water supply.

Disconnect the drain hoses from the sink drain pipe and the water inlet pipe from the water valve.

2

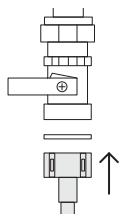

Drain the water from the hoses, inlet pipe and water valve, using a bucket or pan to collect the water.

Reconnect the water inlet pipe to the water valve and hoses to the sink drain pipe.

3

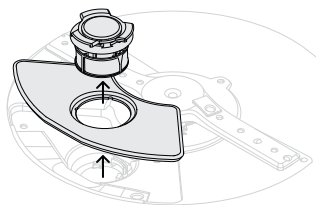

Remove the drain filter and the filter plate from the bottom of the drawer. Use a sponge to remove any remaining water from underneath before replacing.

## TROUBLESHOOTING

PROBLEM	POSSIBLE CAUSES	WHAT TO DO
Unclean dishes	Unsuitable wash program for load selected.	Select the appropriate wash program for the load. Refer to 'Wash programs'.
	Spray arm unable to rotate.	Ensure no items are obstructing the spray arm path. Make sure the spray arm is mounted correctly and free to rotate.
	Drawer incorrectly loaded.	Refer to 'Loading suggestions'.
	Filter plate or filter is incorrectly inserted.	Refer to 'Maintenance'.
	Filter plate or filter is blocked.	Clean the filter plate and drain filter. Refer to 'Maintenance'.
	Detergent put in the wrong compartment of the dispenser.	Detergent must be placed in the large compartment. Refer to 'Detergent'.
	Incorrect detergent use.	Refer to 'Detergent' and follow the detergent manufacturer's instructions.
	Excess food on dishware.	Scrape all food scraps prior to loading.
	Spray arm holes are blocked.	Clean the spray arm.
	Spray arm rotation blocked.	Remove any protrusions below the rack and ensure the spray arm can rotate freely.
Hard water	Hard water.	Increase the rinse aid setting and the amount of detergent used. Refer to 'Water hardness'.
		Increase the rinse aid setting and the amount of detergent. Refer to 'Water hardness'. <b>Water softener models:</b> Increase the water softener setting. Refer to 'Water softener'. <b>Non-water softener models:</b> If living in an area with very hard water, consult a plumber on installing a household water softener.

## TROUBLESHOOTING

PROBLEM	POSSIBLE CAUSES	WHAT TO DO
<b>Foaming</b>	Incorrect detergent use.	Refer to 'Detergent'.
	Egg left on plates.	Rinse excess egg prior to loading.
	Rinse aid setting too high.	Decrease the rinse aid setting.
	Rinse aid dispenser plug not closed properly.	Ensure the plug is closed tight with the hand grip in a vertical position. Refer to 'Rinse aid'.
<b>Water leaking</b>	Drain hose disconnected from waste pipe.	Reconnect the drain hose to the waste pipe.
	Water inlet hose not connected correctly.	Ensure the inlet hose is connected securely.
	Other leaks.	Turn water and power supplies to the DishDrawer™ Dishwasher off. Call Customer Care or your Authorised Service Centre.
	Rinse aid dispenser plug not closed properly.	Ensure the plug is closed tight with the hand grip in a vertical position. Refer to 'Rinse aid'.
<b>Knocking on the door doesn't pause the wash cycle</b>	Knock to Pause sensor is incorrectly installed or calibrated.	Contact Customer Care.
<b>DishDrawer™ Dishwasher™ Dishwasher is pausing inadvertently</b>	Knock to Pause sensor is recognising taps and bumps as knocks.	Contact Customer Care.
<b>Drawer will not open</b> (no tones or wash in progress)	<b>CHILDLOCK</b> is on.	Turn <b>CHILDLOCK</b> off. Refer to 'Keylock & Childlock'.
	Closed drawer auto lock is on.	Knock once on the door and open drawer within 30 seconds.
<b>Power failure during wash program</b>	Power outage in your home or area.	Wait until power resumes, program will restart in same part of wash program.
<b>Flashing wash modifier indicators</b>	A fault has occurred.	Refer to 'Fault codes'.
<b>Intermittent beeping</b>	DishDrawer™ Dishwasher is paused.	Open the drawer and press ► then close the drawer to resume the program.

## TROUBLESHOOTING

PROBLEM	POSSIBLE CAUSES	WHAT TO DO
<b>DishDrawer™ Dishwasher will not start</b>	Power supply is not connected.	Connect the power supply.
	The drawer is not closed properly.	Ensure the drawer is firmly closed.
	<b>KEYLOCK</b> or <b>CHILDLCK</b> feature is on.	Turn <b>KEYLOCK</b> or <b>CHILDLCK</b> off. See your Quickstart guide for instructions.
	Cycle not started.	Press ►.
	Too much time passed between pressing ► and closing the drawer.	Open the drawer and press ► then close the drawer within 4 seconds.
DishDrawer™ Dishwasher is in Demo mode.	Contact Customer Care.	
<b>Fan noise after a wash program has finished</b>	This is normal. The fan continues to run to assist with drying.	The fan will automatically stop after a set time, or when the drawer is opened. The fan may resume when the drawer is closed again.
<b>Fan noise starts when I close the drawer, even though I didn't start a new wash</b>	This is normal. In some cases, the fan will run when the drawer is closed for a set time after a program has finished.	No action required. The fan will automatically stop after the set time is over.
<b>No powdered detergent dispensed</b>	Detergent dispenser was wet when loaded.	Clean the dispenser and ensure it is dry before adding detergent. Refer to 'Detergent'.
<b>The wash seems to have finished, but the drawer will not open</b>	The wash program is still in progress. It is in a quiet phase that is needed for optimal performance.	No action required. The program will transition into a more audible phase after the quiet phase is over.
<b>Water pooling on inner rim of drawer after a wash</b>	This is normal condensation.	Wipe dry.
<b>Water under the filter</b>	This is normal.	No action required.
<b>Excess water in the drawer</b>	Drain hose(s) bent.	Straighten the drain hose(s).
	Blocked filters.	Refer to 'Maintenance'.

## TROUBLESHOOTING

<b>PROBLEM</b>	<b>POSSIBLE CAUSES</b>	<b>WHAT TO DO</b>
<b>Water marks on the dishes</b>	Rinse aid depleted.	Refill the rinse aid dispenser.
	Rinse aid setting too low.	Increase/turn on the rinse aid setting.
	DishDrawer™ Dishwasher overloaded/ incorrectly loaded.	Refer to 'Loading suggestions'.
<b>Drawer interior is stained</b>	Some foods may stain the inside of the drawer.	Pre-rinse dishes before placing in the drawer. Alternatively, using <b>RINSE</b> after adding the dishes may minimise staining.



## FAULT CODES

### How do I know if there is a fault?

Your DishDrawer™ Dishwasher will beep continuously and the indicators on the control panel will light up and flash. There are two types of fault codes – 'F' and 'A'.

- If the wash modifier and lock indicators are flashing, it is an 'F' fault.
- If only the wash modifier indicators are flashing, it is an 'A' fault.
- With both F and A faults, one or more wash program indicators are also lit.

### Double models only

- There may be a fault in one or both of the drawers and the fault codes may be different in each.
- If a fault occurs in one drawer only you are still able to use the other drawer.

### To fix a fault

First try to fix the issue and clear the code according to the steps in the following tables. If the problem persists:

- ① Note down the fault code.
- ② Contact Customer Care for support or to organize a visit by a service technician. Refer to the Service and Warranty document for contact details.

### 'F' fault codes

You may be able to clear the fault by resetting the DishDrawer™ Dishwasher, follow the steps below. When the flashing indicators have disappeared the fault has been reset and you can continue to use your DishDrawer™ Dishwasher.



DISPLAY	POSSIBLE CAUSE	WHAT TO DO
 <p>Fast Delicate Rinse   Extra Dry Quick Sanitize</p>	Fault on drawer	<ol style="list-style-type: none"><li>① Press ► to stop the beeping, then again to turn the DishDrawer™ Dishwasher off.</li><li>② Wait a few seconds. Press ► again to turn the DishDrawer™ Dishwasher back on.</li></ol>

Wash program + lock + one or more modifiers

## FAULT CODES

### 'A' fault codes

Follow the steps below to try and fix the issue.

DISPLAY	POSSIBLE CAUSE	WHAT TO DO
 <p>Fast Delicate Rinse</p> <p>Extra Dry Quick Sanitize</p>	<p><b>A1:</b> Water Supply fault.</p>	<ol style="list-style-type: none"> <li>① Ensure the water supply is turned on.</li> <li>② Press ► once to stop the beeping, then again to clear the fault.</li> <li>③ Press ► to resume the wash program.</li> </ol>
<p>RINSE + all modifiers</p>	<p><b>A3:</b> Drawer cannot drain. The drainage hose may be blocked or kinked, or the connection to drainage pipe may be blocked.</p>	<ol style="list-style-type: none"> <li>① Ensure the drainage hose and connection to pipes are not blocked.</li> <li>② Press ► once to stop the beeping, then again to clear the fault.</li> <li>③ Press ► to resume the wash program.</li> </ol>
 <p>Fast Delicate Rinse</p> <p>Extra Dry Quick Sanitize</p>	<p><b>A6:</b> The spray arm has loosened or come off its mounting, or water pressure is too low, or a combination of low water pressure and excessive foaming.</p>	<ol style="list-style-type: none"> <li>① Open the drawer and check the spray arm.</li> <li>② If the spray arm has loosened or come off its mounting, re-fit it. Check that it is firmly seated and turns freely. Refer to 'Maintenance'.</li> <li>③ Press ► once to stop the beeping, then again to clear the fault.</li> <li>④ Press ► to resume the wash program.</li> </ol>
<p>DELICATE, RINSE + all modifiers</p>	<p><b>A7:</b> Auto recovery program - DishDrawer™ Dishwasher has detected excess foam in the drawer.</p>	<ol style="list-style-type: none"> <li>① Let the auto recovery program run until it is complete. The wash program will resume when the auto recovery program has completed.</li> <li>② Check that you are using the right detergent before running another wash program.</li> <li>③ If the drawer is still filled with foam at the end of the wash program, contact Customer Care.</li> </ol>
 <p>Fast Delicate Rinse</p> <p>Extra Dry Quick Sanitize</p>	<p><b>A9:</b> Sanitize cycle hasn't met temperature needed to sanitize dishes.</p>	<ol style="list-style-type: none"> <li>① Check if the water supply has been turned off or the wash program interrupted.</li> <li>② Press ► once to stop the beeping, then again to clear the fault.</li> <li>③ Run the sanitize cycle again.</li> </ol>
<p>FAST, DELICATE + all modifiers</p>	<p>Current wash program + <b>SANITIZE</b></p>	

## WARRANTY AND SERVICE

---

### Before you call for service or assistance

Check the things you can do yourself. Refer to the installation instructions and your user guide and check that:

- ① Your product is correctly installed.
- ② You are familiar with its normal operation.

If after checking these points you still need assistance or parts, please refer to the Service & Warranty book for warranty details and your nearest Authorised Service Centre, Customer Care, or contact us through our website [www.fisherpaykel.com](http://www.fisherpaykel.com).

### Wash program data & standards test information

Wash program data and standards test information can be viewed online by going to <https://www.fisherpaykel.com> and searching your model code.

### Complete and keep for safe reference:

Model \_\_\_\_\_

Serial No. \_\_\_\_\_

Purchase Date \_\_\_\_\_

Purchaser \_\_\_\_\_

Dealer \_\_\_\_\_

City \_\_\_\_\_

State \_\_\_\_\_

Zip \_\_\_\_\_

Country \_\_\_\_\_

**FISHERPAYKEL.COM**

© Fisher & Paykel Appliances 2023. All rights reserved.

The models shown in this guide may not be available in all markets  
and are subject to change at any time.

The product specifications in this guide apply to the specific products and  
models described at the date of issue. Under our policy of continuous product  
improvement, these specifications may change at any time.

For current details about model and specification availability in your country,  
please go to our website or contact your local Fisher & Paykel dealer.

**431385A 06.23**

# **FISHER & PAYKEL**

## **LAVE-VAISSELLE DISHDRAWER™**

---

### **MODÈLES DOUBLES**

DD24DI9, DD24DHTI9, DD24DTI9, DD24DT4NX9

### **MODÈLES SIMPLES**

DD24SI9, DD24STI9, DD24SHTI9, DD24ST4NX9

**GUIDE D'UTILISATION**

**CA**



## TABLE DES MATIÈRES

---

Consignes de sécurité et mises en garde	5
Première utilisation	8
Suggestions pour le chargement	10
Programmes de lavage	11
Instructions d'utilisation	12
Options de modification de lavage	13
Mise en marche différée	15
Verrou des touches et verrou pour enfants	16
Détergent	17
Produit de rinçage	20
Adoucisseur d'eau (certains modèles uniquement)	22
Préférences	24
Connexion Wi-Fi et mode de commande à distance	26
Caractéristiques de la grille	28
Entretien	33
Dépannage	37
Codes d'erreur	41
Garantie et service	43

---

### Enregistrement

Pour enregistrer votre produit, visitez notre site Web : [fisherpaykel.com/register](http://fisherpaykel.com/register)





## LISEZ ET CONSERVEZ CE GUIDE

Lors de l'utilisation de votre lave-vaisselle DishDrawer™, veuillez suivre les consignes de sécurité de base, notamment :

### Généralités

- Il importe de suivre les directives comprises dans le présent guide afin de réduire le risque d'incendie ou d'explosion, ou prévenir tout dommage matériel, toute blessure ou toute perte de vie.
- Utilisez le lave-vaisselle DishDrawer™ uniquement aux fins prévues dans ce guide d'utilisation.
- Cet appareil est conçu pour une utilisation domestique et d'autres applications semblables, telles que :
  - espace de cuisine pour le personnel dans les ateliers, bureaux et autres environnements de travail
  - maisons de ferme
  - utilisation par les clients dans les hôtels, motels et autres environnements résidentiels
  - environnements de type gîte touristique ('bed and breakfast').
- Les lave-vaisselle résidentiels certifiés NSF 184 ne sont pas conçus pour les établissements alimentaires titulaires d'une licence.
- Utilisez uniquement des détergents ou produits de rinçage recommandés pour les lave-vaisselle domestiques et veillez à les garder hors de la portée des enfants. Veillez à ce que le distributeur de détergent soit vide à la fin de chaque programme de lavage.
- Lors du chargement des articles à laver, placez les articles tranchants de manière à ce qu'ils ne risquent pas d'endommager le couvercle interne du lave-vaisselle DishDrawer™ et placez les couteaux tranchants avec le manche vers le haut pour réduire le risque de coupures.
- Ne touchez pas à la plaque de filtration dans la base du lave-vaisselle DishDrawer™ pendant l'utilisation ou immédiatement après, car elle pourrait être brûlante.
- Faites fonctionner votre lave-vaisselle DishDrawer™ uniquement lorsque tous les panneaux du bâti sont correctement installés.
- Ne modifiez pas les commandes de réglage.
- Ne vous assoyez ou ne montez pas dans le tiroir ou la grille à vaisselle du lave-vaisselle DishDrawer™ ou sur ceux-ci, et ne les utilisez jamais de façon abusive.
- Ne laissez pas le tiroir ouvert, car il pourrait vous faire trébucher.
- Les grilles pour tasses rabattables sont conçues pour soutenir les tasses, les verres et les ustensiles de cuisine. Lorsque les grilles pour tasses rabattables sont dans le tiroir, ne les utilisez pas pour vous appuyer ou soutenir votre poids corporel.
- Pour réduire le risque de blessure, ne permettez pas aux enfants de jouer à l'intérieur du lave-vaisselle DishDrawer™, ni sur celui-ci.
- Dans certaines conditions, il est possible qu'un système de chauffe-eau produise de l'hydrogène s'il n'est pas utilisé pendant deux semaines ou plus. L'HYDROGÈNE EST UN GAZ EXPLOSIF. Si le système d'eau chaude n'a pas été utilisé durant deux semaines ou plus, ouvrez tous les robinets d'eau chaude et laissez l'eau s'écouler de chacun d'eux pendant plusieurs minutes avant d'utiliser le lave-vaisselle DishDrawer™. Ceci permettra de libérer tout l'hydrogène accumulé. Comme le gaz est inflammable, veillez à ne pas fumer ni utiliser une flamme nue pendant ce temps.
- Certains détergents pour lave-vaisselle sont très alcalins. Il peut être extrêmement dangereux de les avaler. Évitez tout contact avec la peau et les yeux et éloignez les enfants du lave-vaisselle DishDrawer™ lorsque la porte est ouverte.
- Vous ne devez en aucune circonstance ouvrir le tiroir pendant que le lave-vaisselle DishDrawer™ fonctionne.
- Cognez toujours sur le devant du tiroir pour interrompre le cycle et attendez les quatre bips avant d'ouvrir le tiroir.

## CONSIGNES DE SÉCURITÉ ET MISES EN GARDE

---

- Le lave-vaisselle DishDrawer™ doit être utilisé avec l'ensemble moteur, la plaque de filtration, le filtre de vidange et le bras gicleur installés. Pour identifier ces pièces, reportez-vous à 'Entretien'.
- Veillez à ne pas charger les articles d'une façon qui pourrait empêcher le couvercle interne de bien sceller le tiroir. N'insérez pas les articles en les laissant dépasser du tiroir.
- Le nettoyage et l'entretien ne doivent pas être effectués par des enfants sans supervision.
- Ne permettez pas aux enfants de jouer sur, dans ou avec l'appareil, ni avec un quelconque appareil mis au rebut.
- Lorsque le lave-vaisselle DishDrawer™ n'est pas utilisé pendant de longues périodes, coupez l'alimentation en eau et en électricité.
- Les appareils électroménagers ne sont pas conçus pour être utilisés par des enfants. Les enfants de moins de 8 ans doivent être tenus à distance de l'appareil, à moins qu'ils ne soient continuellement supervisés. Cet appareil peut être utilisé par des enfants d'au moins 8 ans et des personnes aux capacités physiques, sensorielles ou mentales réduites, ou encore ne possédant pas l'expérience et les connaissances requises, s'ils sont supervisés ou ont reçu des instructions concernant l'utilisation de l'appareil d'une manière sécuritaire et s'ils comprennent bien les dangers potentiels.
- Si vous utilisez un nettoyeur pour lave-vaisselle, nous recommandons d'exécuter un programme de lavage avec détergent immédiatement après le nettoyage pour éviter de causer des dommages.
- Le lave-vaisselle DishDrawer™ est conçu pour laver des ustensiles de cuisine normaux. Les articles contaminés par de l'essence, de la peinture, des débris de fer ou d'acier, de la corrosion ou des produits chimiques acides ou alcalins ne doivent pas être lavés dans le lave-vaisselle DishDrawer™.
- Ne lavez pas d'articles en plastique qui ne comportent pas une mention « lavable au lave-vaisselle » ou équivalente. Pour les articles en plastique sans cette mention, vérifiez les recommandations du fabricant.

### Installation

- Ce lave-vaisselle DishDrawer™ doit être installé et positionné conformément aux instructions d'installation avant d'être utilisé. Si vous n'avez pas reçu les instructions d'installation avec votre lave-vaisselle DishDrawer™, vous pouvez les commander en appelant un réparateur autorisé ou les télécharger à partir de notre site Web Fisher & Paykel local, à l'adresse indiquée sur la couverture arrière.
- L'installation et l'entretien doivent être effectués par un technicien de service formé et supporté par Fisher & Paykel.
- Si le cordon d'alimentation est endommagé, vous devez le faire remplacer par un technicien de service formé et supporté par Fisher & Paykel ou une personne de métier qualifiée afin d'éviter tout danger.
- Veillez à ce que le lave-vaisselle DishDrawer™ soit solidement fixé aux armoires adjacentes à l'aide des pièces de fixation fournies pour éviter qu'il soit instable et puisse causer des dommages ou des blessures.
- Ne faites pas fonctionner cet appareil s'il est endommagé, s'il ne fonctionne pas correctement, s'il est partiellement démonté, si des pièces sont brisées ou détachées ou si la fiche ou le cordon d'alimentation est endommagé.
- N'entreposez ou n'utilisez pas d'essence ou d'autres liquides ou vapeurs inflammables à proximité du lave-vaisselle DishDrawer™.
- Branchez l'appareil à un circuit d'alimentation électrique correctement homologué, protégé et calibré pour éviter toute surcharge électrique.
- Assurez-vous d'installer le cordon d'alimentation de façon à ce qu'il ne puisse pas se faire écraser, causer une chute ou subir des tensions ou dommages.
- N'installez ou n'entreposez pas le lave-vaisselle DishDrawer™ à un endroit où il serait exposé à des températures sous le point de congélation ou des intempéries.

## CONSIGNES DE SÉCURITÉ ET MISES EN GARDE

---

- N'utilisez pas de rallonge électrique ou d'appareil avec prise électrique portatif (par ex. : boîtier à prises multiples) pour brancher le lave-vaisselle DishDrawer™ à l'alimentation électrique.
- Cet appareil doit être mis à la terre. En cas de bris ou de problème de fonctionnement, la mise à la terre réduit les risques d'électrocution en offrant un trajet de moindre résistance au courant électrique.
- Cet appareil est équipé d'un cordon d'alimentation muni d'un conducteur et d'une fiche avec mise à la terre. Cette fiche doit être branchée dans une prise correctement installée et mise à la terre en respectant tous les codes et règlements locaux. Le raccordement inadéquat du conducteur de mise à la terre de cet appareil peut entraîner un risque de choc électrique. Contactez un électricien qualifié ou un technicien de service formé et supporté par Fisher & Paykel si vous n'êtes pas certain que l'appareil est correctement mis à la terre.
- Ne modifiez pas la fiche fournie avec l'appareil; si vous ne parvenez pas à l'insérer dans la prise électrique, communiquez avec un technicien de service formé et supporté par Fisher & Paykel ou un électricien qualifié.
- Si le lave-vaisselle DishDrawer™ est installé pour être branché en permanence, cet appareil doit être relié à un système de câblage métallique permanent mis à la terre, ou un conducteur de mise à la terre d'équipement doit accompagner les conducteurs de circuit et être raccordé à la borne ou au fil de mise à la terre d'équipement sur l'appareil.

### Entretien

- Débranchez l'appareil de la prise de courant avant de procéder au nettoyage ou à l'entretien.
- Lors du débranchement de l'appareil, tirez sur la fiche plutôt que sur le cordon d'alimentation ou la jonction du cordon pour éviter de l'endommager.
- Ne réparez ou ne remplacez aucune des pièces de l'appareil et n'effectuez aucun entretien qui n'est pas recommandé expressément dans ce guide. Nous recommandons de communiquer avec un technicien de service formé et supporté par Fisher & Paykel ou le service à la clientèle.
- Veillez à ce que le plancher autour de votre appareil soit propre et sec pour réduire les risques de chute.
- Évitez l'accumulation de matières combustibles telles que la mousse, le papier, les chiffons et les produits chimiques autour de l'appareil et sous celui-ci.

### Wi-Fi

- Ne changez ou modifiez d'aucune façon le dispositif de communication sans fil. Les changements ou les modifications non expressément approuvés par Fisher & Paykel peuvent entraîner l'annulation de votre droit d'utiliser cet équipement.
- L'émetteur/récepteur exempt de licence contenu dans le présent appareil est conforme aux CNR d'Innovation, Sciences et Développement économique Canada applicables aux appareils radio exempts de licence. L'exploitation est autorisée aux deux conditions suivantes :
  - L'appareil ne doit pas produire de brouillage.
  - L'appareil doit accepter tout brouillage radioélectrique, même si le brouillage est susceptible d'en compromettre le fonctionnement.
- MISE EN GARDE : Le module Wi-Fi intégré de cet appareil doit fonctionner uniquement avec les canaux 1 à 11, conformément aux réglementations de la FCC.
- Cet appareil est conforme à la partie 15 des réglementations de la FCC. L'exploitation est autorisée aux deux conditions suivantes :
  - L'appareil ne doit pas produire de brouillage nuisible, et
  - l'appareil doit accepter tout brouillage radioélectrique subi, même si le brouillage est susceptible d'en compromettre le fonctionnement.

## PREMIÈRE UTILISATION

- Assurez-vous que l'installateur a pris le temps de remplir la 'Liste de vérification finale' dans les Instructions d'installation.
- Lisez ce guide en portant une attention particulière à la section 'Consignes de sécurité et mises en garde'.
- Retirez tous les matériaux d'emballage internes et externes afin de les mettre au rebut de manière responsable. Recyclez les articles qui s'y prêtent.

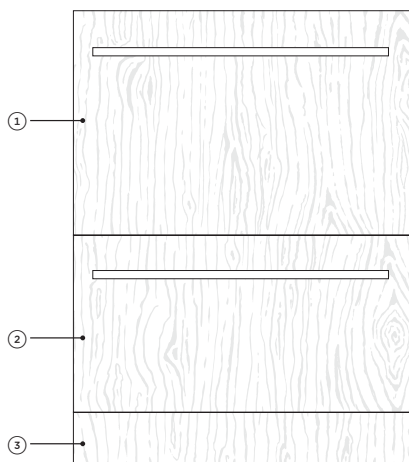

### Caractéristiques du lave-vaisselle DishDrawer™

- ① Cuve supérieure
- ② Cuve inférieure
- ③ Plinthe

Modèle double illustré

### Présentation du panneau de commande

Le panneau de commande est situé à l'intérieur du tiroir. L'ouverture du tiroir mettra en marche automatiquement le lave-vaisselle DishDrawer™.

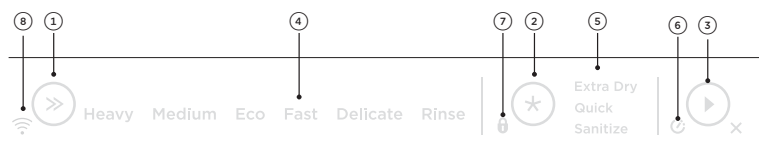

### Fonctions du panneau de commande

- ① Sélecteur de programme de lavage
- ② Sélecteur d'option de modification de lavage
- ③ Démarrage
- ④ Voyants de programme de lavage
- ⑤ Voyants d'option de modification de lavage
- ⑥ Voyant de mise en marche différée
- ⑦ Voyant de verrou
- ⑧ Voyant Wi-Fi

# PREMIÈRE UTILISATION

---

## Vaisselle

L'action combinée des températures élevées et du détergent pour lave-vaisselle peut endommager certains articles. Reportez-vous aux instructions du fabricant ou lavez-les à la main en cas de doute.

## Coutellerie et argenterie

Vous devez rincer la coutellerie et l'argenterie immédiatement après chaque utilisation pour prévenir le ternissement; le cycle **RINSE (RINÇAGE)** est recommandé. Les articles en argent ne doivent pas entrer en contact avec l'acier inoxydable; le fait de mélanger ces articles peut causer un ternissement. Retirez la coutellerie en argent du lave-vaisselle DishDrawer™ et séchez-la à la main immédiatement.

## Aluminium

Le détergent peut ternir l'aluminium. Le degré de ternissement dépend de la qualité du détergent ou de l'aluminium.

## Autres métaux

Les articles en fer et en fonte peuvent rouiller et tacher d'autres articles. Le cuivre, l'étain et le laiton ont aussi tendance à causer des taches.

## Vaisselle en bois

La vaisselle en bois est normalement sensible à l'eau et la chaleur. Le fait de la laver régulièrement dans le lave-vaisselle DishDrawer™ peut finir par l'endommager avec le temps.

## Dureté de l'eau

L'eau dure est une eau à concentration élevée en minéraux tels que le calcium et le magnésium. Cette eau peut nuire aux performances de votre lave-vaisselle DishDrawer™ et endommager les pièces après un certain temps. La verrerie lavée avec de l'eau dure devient opaque et les assiettes deviennent tachées ou couvertes d'une pellicule blanche avec le temps. La dureté de l'eau varie en fonction de l'emplacement géographique.

Si vous habitez dans une région où l'eau est dure et que votre lave-vaisselle DishDrawer™ n'est pas muni d'un adoucisseur d'eau intégré, nous vous recommandons d'installer un adoucisseur d'eau sur l'alimentation en eau de votre maison.

## Si l'eau de votre maison est dure

- Reportez-vous à 'Quantités recommandées de détergent en poudre' et 'Adoucisseur d'eau'.
- Utilisez un produit de rinçage. Nous vous recommandons d'augmenter le réglage du produit de rinçage à 5 afin d'améliorer le rendement de l'appareil. Reportez-vous à 'Préférences' pour plus de détails.

Utilisez un détartrant/nettoyant pour lave-vaisselle régulièrement ou lorsque vous remarquez une accumulation de dépôts calcaires dans votre lave-vaisselle DishDrawer™.

## Si l'eau de votre maison est douce ou adoucie

- Évitez d'utiliser trop de détergent.

## Verrerie

La plupart des articles en verre peuvent être lavés au lave-vaisselle. Le cristal et les articles anciens ou en verre très fin peuvent toutefois se détériorer et développer un aspect opaque.

## Plastiques

Certains plastiques peuvent changer de forme ou de couleur dans l'eau chaude. Reportez-vous au guide du fabricant. Vous devez appliquer un poids sur les articles en plastique lavables au lave-vaisselle pour éviter qu'ils ne puissent se renverser, se remplir d'eau ou tomber au travers de la grille de la base pendant le lavage.

## Articles décorés

La plupart des articles en porcelaine modernes peuvent être lavés au lave-vaisselle. Les articles anciens, les articles dont le motif est peint sur le glacis, les articles ornés d'or ou les articles en porcelaine peints à la main peuvent être plus sensibles au lavage dans le lave-vaisselle.

## Articles collés

Le lavage dans le lave-vaisselle peut adoucir ou dissoudre certains produits adhésifs.

## SUGGESTIONS POUR LE CHARGEMENT

---

Grattez les restes de nourriture de la vaisselle avant de la charger avec soin dans le tiroir. Lors du chargement de votre tiroir, assurez-vous de placer les articles de façon à ce que l'eau du bras gicleur rotatif puisse atteindre toutes les zones. Sinon, l'efficacité du lavage sera réduite.

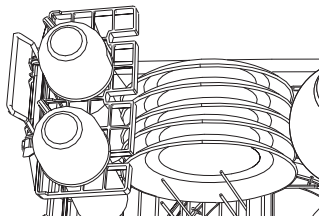

### À vous assurer

- Les bras gicleurs peuvent tourner librement.
- Les verres et les autres articles fragiles sont stables.
- Toutes les ouvertures des plats sont orientées vers le bas.
- Les assiettes sont espacées uniformément.
- Tous les objets tranchants sont placés de manière sécuritaire pour éviter les risques de blessures ou de dommages au produit.

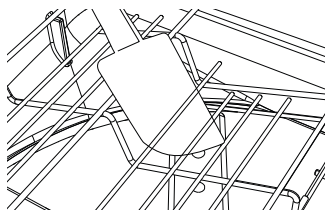

### À éviter

- De surcharger l'appareil.
- Tout dépassement sous les grilles et le panier qui pourrait empêcher la rotation du bras gicleur.
- Tout dépassement dans le haut du tiroir.\*
- Tout obstacle empêchant l'eau d'atteindre les articles placés sur les grilles pour tasses rabattables.

\*la hauteur de vaisselle maximale pour les modèles à cuve standard est 280 mm et 310 mm pour les modèles à grande cuve.

## PROGRAMMES DE LAVAGE

Votre lave-vaisselle DishDrawer™ propose divers programmes de lavage pour répondre à tous vos besoins. Le fait de sélectionner le cycle le mieux adapté à chaque chargement vous aidera à assurer des lavages de la meilleure qualité.

Le programme Eco est le plus efficace en termes de consommation d'énergie et d'eau combinée. Le chargement du lave-vaisselle à pleine capacité contribue à économiser l'eau et l'énergie. Le prérinçage des articles de vaisselle n'est pas recommandé, car il augmente la consommation d'eau et d'énergie. Le lavage de la vaisselle avec un lave-vaisselle domestique consomme normalement moins d'énergie et d'eau que le lavage à la main, lorsqu'il est utilisé conformément aux instructions du fabricant.

PROGRAMME DE LAVAGE	DESCRIPTION
HEAVY (INTENSIF)	Casseroles, poêles et assiettes très sales
MEDIUM (MOYEN)	Vaisselle plutôt sale ou restes d'aliments ayant séché pendant la nuit
ECO	Vaisselle normalement sale pour une utilisation d'eau et d'énergie optimale
FAST (RAPIDE)	Vaisselle légèrement sale
DELICATE (DÉLICAT)	Pour la vaisselle et les articles en verre légèrement sales et sensibles à la chaleur
RINSE (RINÇAGE)	Prévient les odeurs et le séchage de restes d'aliments sur la vaisselle

### Réglage d'un programme de lavage

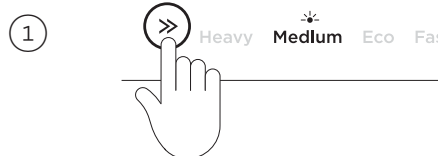

Assurez-vous que le lave-vaisselle DishDrawer™ est en marche et que le détergent a été ajouté.

Appuyez sur »» pour faire défiler les programmes de lavage disponibles. Le programme de lavage sélectionné s'allumera sur l'afficheur.

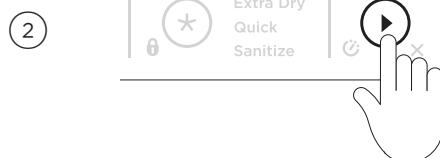

Appuyez sur ▶ pour démarrer le lavage et fermez la porte dans un délai de 4 secondes.

# INSTRUCTIONS D'UTILISATION

## Mise en pause d'un lavage



Cognez deux fois sur la porte.

Attendez les trois signaux sonores courts et le signal sonore long avant d'ouvrir le tiroir. Le fait d'ouvrir le tiroir de force au milieu du cycle peut causer des dommages ou des blessures.

Si le tiroir n'est pas redémarré dans les 7 minutes, il émettra des signaux sonores de façon intermittente jusqu'à ce qu'il soit redémarré.

## Reprise d'un lavage



Pour reprendre le programme, appuyez sur ▶ et fermez le tiroir.

## Annulation d'un lavage



Maintenez la touche ▶ enfoncée.

S'il y a de l'eau dans le tiroir, celui-ci se videra avant l'arrêt du lave-vaisselle DishDrawer™.



## OPTIONS DE MODIFICATION DE LAVAGE

Après le réglage du programme de lavage, vous pouvez sélectionner l'une des options supplémentaires suivantes. Une seule option de modification peut être réglée à la fois.

### EXTRA DRY (EXTRA SEC)

Augmente la température du rinçage final et la durée de la phase de séchage.

### QUICK (RAPIDE)

Utilise une plus grande quantité d'eau et d'énergie afin de permettre un temps de lavage plus rapide.

### SANITIZE (DÉSINFECTION)

Augmente la température de l'eau pendant la phase de rinçage afin de désinfecter les articles.

PROGRAMME DE LAVAGE	OPTION DE MODIFICATION DISPONIBLE
Heavy (Intensif)	Extra Dry (Extra sec), Quick (Rapide), Sanitize (Désinfection)
Medium (Moyen)	Extra Dry (Extra sec), Quick (Rapide), Sanitize (Désinfection)
Eco	n.d.
Fast (Rapide)	Extra Dry (Extra sec)
Delicate (Délicat)	Extra Dry (Extra sec), Quick (Rapide)
Rinse (Rinçage)	n.d.

### Réglage d'une option de modification de lavage



Assurez-vous que le lave-vaisselle DishDrawer™ est en marche, que le détergent a été ajouté et qu'un programme de lavage a été sélectionné.

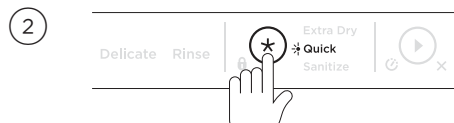

Appuyez sur ★ pour faire défiler les options de modification de lavage. Le voyant de l'option de modification de lavage sélectionnée s'allumera sur l'afficheur.

Appuyez sur ► pour démarrer le lavage et fermez le tiroir dans un délai de 4 secondes.

## OPTIONS DE MODIFICATION DE LAVAGE

### Utilisation de l'option **SANITIZE (DÉSINFECTION)**

L'option **SANITIZE (DÉSINFECTION)** permet au programme de lavage de répondre aux conditions requises par la Section 6, NSF 184 pour effectuer la désinfection. Pendant l'utilisation de **SANITIZE (DÉSINFECTION)**, le programme de lavage est contrôlé afin d'assurer la conformité à ces conditions.

Seuls les programmes utilisant l'option de modification de lavage **SANITIZE (DÉSINFECTION)** sont certifiés pour répondre aux conditions requises par la Section 6, NSF 184. Les autres programmes de lavage pourraient ne pas atteindre les températures requises pour effectuer la désinfection. Consultez le tableau à la page précédente pour connaître les programmes de lavage avec option de désinfection.

Pour effectuer la désinfection, la température de l'eau doit atteindre 70 °C. Assurez-vous que tous les articles sont lavables au lave-vaisselle avant d'utiliser l'option de désinfection.

Si le lavage est interrompu ou l'alimentation en eau est fermée pendant le programme, les conditions de chauffage requises pour la désinfection pourraient ne pas être respectées. Vous pourriez avoir à exécuter de nouveau le programme.

### Si la désinfection s'est effectuée correctement

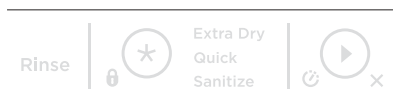

Le lavage se terminera normalement.

### Si la désinfection ne s'est pas effectuée correctement

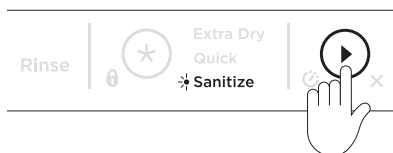

Une alerte est émise et le voyant **SANITIZE (DÉSINFECTION)** clignote lorsque le tiroir est ouvert.

- ① Vérifiez si l'alimentation en eau a été fermée ou le programme de lavage interrompu.
- ② Maintenez la touche ► enfoncée une fois pour arrêter les bips, puis de nouveau pour effacer le code d'erreur.
- ③ Réglez l'option **SANITIZE (DÉSINFECTION)** et exécutez le cycle de nouveau.

Pour plus d'informations, reportez-vous à 'Codes d'erreur'.

## MISE EN MARCHÉ DIFFÉRÉE

**DELAY START (MISE EN MARCHÉ DIFFÉRÉE)** permet de retarder le démarrage du programme de lavage de 1 à 12 heures. L'afficheur indiquera le nombre d'heures restantes avant le démarrage du programme de lavage.

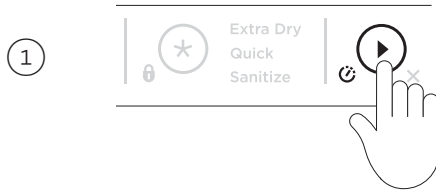

Maintenez la touche ► enfoncée pour régler la durée de mise en marche différée. Chaque signal sonore indique un délai de 1 h.

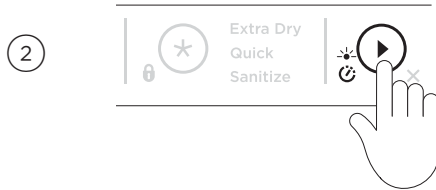

🕒 s'allumera et un signal sonore sera émis pour indiquer chaque heure de délai.

Fermez le tiroir. Le lavage démarrera lorsque le délai sera écoulé.

Si le tiroir n'est pas fermé dans un délai de quatre secondes suivant le réglage de la fonction **DELAY START (MISE EN MARCHÉ DIFFÉRÉE)**, ou si le tiroir est ouvert après le réglage de **DELAY START (MISE EN MARCHÉ DIFFÉRÉE)**, la fonction **DELAY START (MISE EN MARCHÉ DIFFÉRÉE)** sera interrompue après la fermeture du tiroir. Appuyez sur ► et fermez le tiroir pour reprendre l'utilisation.

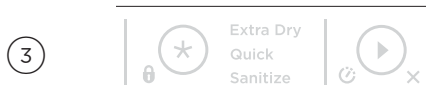

Si vous dépassez 12 heures, le lave-vaisselle DishDrawer™ quittera le mode **DELAY START (MISE EN MARCHÉ DIFFÉRÉE)**.

### Annulation de la mise en marche différée

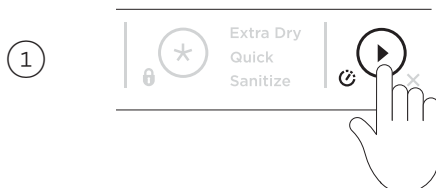

Ouvrez le tiroir, puis maintenez la touche ► enfoncée jusqu'à ce que 🕒 soit atténué.

## VERROU DES TOUCHES ET VERROU POUR ENFANTS

### Verrou des touches

KEYLOCK (VERROU DES TOUCHES) désactive toutes les touches du panneau de commande et de la porte du tiroir sélectionné.

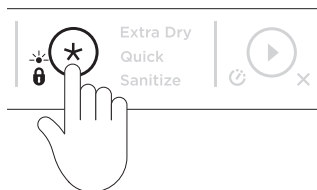

#### Pour activer KEYLOCK (VERROU DES TOUCHES)

Maintenez la touche ★ enfoncée jusqu'à ce qu'un signal sonore soit émis et que  s'allume.

### Verrou pour enfants

CHILDLOCK (VERROU POUR ENFANTS) désactive toutes les touches du panneau de commande et de la porte et verrouille le tiroir sélectionné en position fermée.



#### Pour activer CHILDLOCK (VERROU POUR ENFANTS)

Maintenez la touche ★ enfoncée jusqu'à ce que deux signaux sonores soient émis et que  s'allume.

### Annulation du verrou des touches ou du verrou pour enfants



#### Si le tiroir est ouvert

Maintenez la touche ★ enfoncée jusqu'à ce que  soit atténué.

#### Si le tiroir est fermé

Cognez trois fois sur le tiroir.

# DÉTERGENT

**MISE EN GARDE :** Les détergents pour lave-vaisselle sont très alcalins. Il peut être extrêmement dangereux de les avaler. Évitez tout contact avec la peau et les yeux et éloignez les enfants et les personnes à capacités réduites du lave-vaisselle lorsqu'il est ouvert. Veillez à ce que le distributeur de détergent en poudre soit vide après chaque lavage.

Le détergent peut causer de la décoloration sur les poignées en aluminium. Nettoyez immédiatement en cas de déversement.

## Détergents inadéquats

Ces types de détergents inadéquats peuvent endommager votre lave-vaisselle DishDrawer™ et entraîner des réparations qui ne sont pas couvertes par la garantie :

- Détergents liquides
- Détergents à lessive
- Liquides utilisés pour laver la vaisselle à la main
- Savons
- Désinfectants

## Utilisation de détergent en poudre

Utilisez les repères pour mesurer les quantités adéquates. Ne placez pas de pastilles ou sachets dans le distributeur. Reportez-vous au tableau 'Quantités recommandées de détergent en poudre' suivant et aux instructions du fabricant du détergent. Aucun détergent n'est requis pour le programme **RINSE** (RINÇAGE).

1

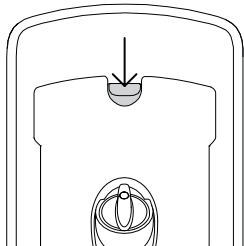

Appuyez sur le loquet pour ouvrir le distributeur. Assurez-vous que le distributeur soit vide et sec.

2

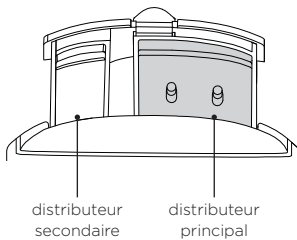

distributeur  
secondaire

distributeur  
principal

Ajoutez le détergent et fermez le distributeur jusqu'à ce qu'il s'enclenche.

Le détergent sera automatiquement distribué dans le tiroir pendant le programme de lavage.

Lors du lavage d'une vaisselle très sale en utilisant une eau dure, une plus grande quantité de détergent pourrait être requise. Reportez-vous à 'Quantités recommandées de détergent en poudre'.

# DÉTERGENT

## Utilisation de pastilles solides ou sachets

L'utilisation de pastilles pourrait améliorer le rendement de l'appareil dans les régions où l'eau est dure. Suivez les instructions du fabricant. Certaines pastilles ou certains sachets peuvent ne pas convenir à tous les programmes de lavage.

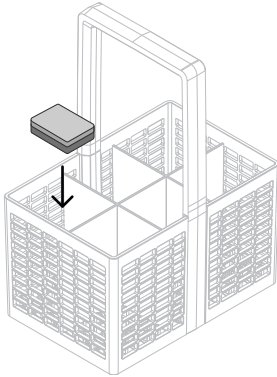

### Dans le panier à ustensiles

Placez la pastille ou le sachet dans le panier à ustensiles, en vous assurant qu'il ne soit jamais en contact direct avec la vaisselle ou la coutellerie.

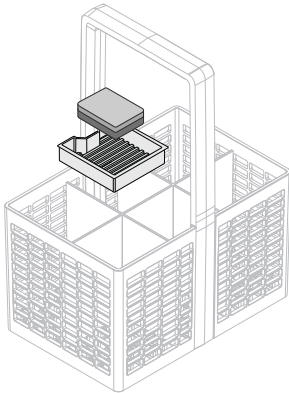

### Sur le plateau à pastille

Placez la pastille ou le sachet sur le plateau à pastille dans le panier à ustensiles, en vous assurant qu'il ne soit jamais en contact direct avec la vaisselle ou la coutellerie.

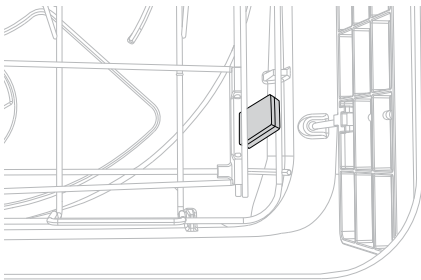

### Directement dans la cuve

Placez la pastille ou le sachet entre les grilles sur le côté, comme illustré.

Ne les placez pas sur la base du tiroir, car ils pourraient entraver la rotation du bras gicleur et affecter les performances de lavage.

## DÉTERGENT

### Quantités recommandées de détergent en poudre

La quantité de détergent recommandée dépend de la dureté de l'eau et du niveau de saleté de votre vaisselle. Utilisez le tableau ci-dessous pour déterminer la quantité de détergent en poudre optimale en fonction de la dureté de l'eau et du niveau de saleté. Reportez-vous aux descriptions de 'Programme de lavage' pour sélectionner un programme adapté au niveau de saleté.

DURETÉ DE L'EAU		NIVEAU DE SALETÉ	QUANTITÉ DE DÉTERGENT PAR TIROIR		PASTILLE
DOUCE	<100PPM	LIGHT (LÉGER)	10g	1/3	Non recommandée
		MEDIUM (MOYEN)	20g	2/3	OK
		HEAVY (INTENSIF)	30g	Plein	OK
MODÉRÉE	100-250PPM	LIGHT (LÉGER)	20g	2/3	Non recommandée
		MEDIUM (MOYEN)	20g	2/3	OK
		HEAVY (INTENSIF)	30g	Plein	OK
DURE	>250PPM	LIGHT (LÉGER)	30g	Plein	OK
		MEDIUM (MOYEN)	30g	Plein	OK
		HEAVY (INTENSIF)	>30g	Remplir les distributeurs principal et secondaire	OK

## PRODUIT DE RINÇAGE

Les produits de rinçage confèrent un fini sans trace aux verres et à la vaisselle, en plus de prévenir le ternissement du métal. Nous vous recommandons d'utiliser régulièrement un produit de rinçage liquide pour des résultats de séchage optimaux.

Pendant la distribution, un son pulsé peut être audible; cela est normal.

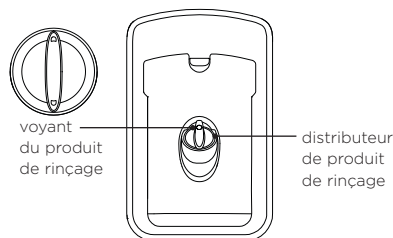

Le distributeur de produit de rinçage est situé à l'intérieur du tiroir, sous le distributeur de détergent. Il peut contenir environ 1,7 oz liq. (50 ml) de produit de rinçage.

### Quantité de produit de rinçage à utiliser

Il peut être nécessaire de régler la quantité de produit de rinçage distribué dans chaque lavage en fonction des conditions de votre eau. Reportez-vous à 'Préférences' et 'Adoucisseur d'eau' pour les instructions.

### À quel moment remplir le distributeur de produit de rinçage

- Remplissez le distributeur de produit de rinçage lorsque le voyant s'allume ou clignote en rouge vif.
- Lorsque le voyant s'allume ou clignote faiblement ou qu'il demeure éteint, vous n'avez pas besoin de remplir le distributeur – la quantité de produit de rinçage est alors suffisante pour effectuer le lavage.

Lors de l'utilisation de produits de rinçage pâles, le voyant pourrait ne pas s'atténuer aussi nettement que lors de l'utilisation de produits de rinçage plus foncés.



## PRODUIT DE RINÇAGE

### Comment remplir le distributeur de produit de rinçage

1

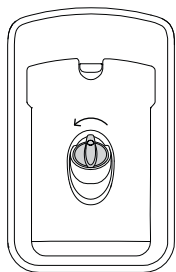

Tournez le bouchon dans le sens contraire des aiguilles d'une montre et retirez-le.

2

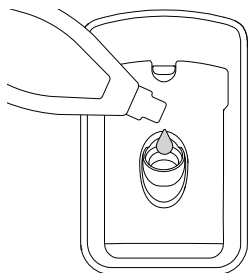

Versez le produit de rinçage dans l'ouverture, en veillant à ne pas en renverser dans le tiroir ou sur les poignées en aluminium.

**Vous devez essuyer les déversements immédiatement, car un déversement de produit de rinçage produira une quantité excessive de mousse et pourrait entraîner des dommages nécessitant des réparations qui ne sont pas couvertes par la garantie. Cela pourrait également décolorer l'aluminium.**

3

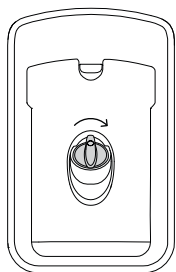

Réinstallez le bouchon, en tournant dans le sens des aiguilles d'une montre jusqu'à ce qu'il soit bien fixé.

**Assurez-vous de fermer le bouchon de manière hermétique, avec la poignée dans une position verticale.**

## ADOUCCISSEUR D'EAU (CERTAINS MODÈLES UNIQUEMENT)

Le réservoir de sel doit toujours être rempli avec du sel en granules conçu pour les systèmes d'adoucissement de lave-vaisselle. Nous ne recommandons pas l'utilisation de sels alimentaires tels que le sel blanc, le sel gemme et les pastilles de sel, car ils peuvent contenir des impuretés qui endommageront l'adoucisseur d'eau. N'ajoutez pas de détergent ou de produit de rinçage dans le réservoir de sel. Cela causerait des dommages.

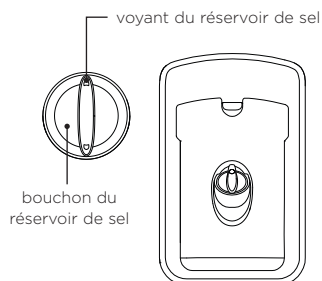

Le réservoir de sel est situé à l'intérieur du tiroir, près du distributeur de détergent. Il peut contenir environ 0,8 lb (350 g) de sel (la capacité réelle varie en fonction de la marque et la taille de grain du sel utilisé).

**Modèles doubles :** chaque tiroir est muni d'un réservoir de sel distinct.

### Recommandations en fonction de la dureté de l'eau

- Utilisez le tableau ci-dessous pour déterminer le réglage de dureté de l'eau optimal. Votre service d'aqueduc local peut vous aider.
- Si un adoucisseur d'eau est installé dans votre maison, utilisez le réglage recommandé pour une eau dont la dureté est inférieure à 100 ppm/6 gpg, quelle que soit la dureté de l'eau dans votre région.
- Lorsque la dureté de l'eau est supérieure à 625 ppm/36 gpg, le rendement du lave-vaisselle DishDrawer™ diminue avec le temps. La fonction du produit de rinçage devrait être réglée à 5.

RÉGLAGE	ÉCHELLES DE DURETÉ DE L'EAU					
	PPM	GPG	°DH	°FH	°E / °CLARK	MMOL/L
0	0 - 100	0 - 6	0 - 5,6	0 - 10	0 - 7	0 - 0,1
1	100 - 250	6 - 14	5,6 - 14	10 - 25	7 - 17,5	0,1 - 2,5
2	250 - 350	14 - 20	14 - 19,6	25 - 35	17,5 - 24,5	2,5 - 3,5
3	350 - 450	20 - 26	19,6 - 25,2	35 - 45	24,5 - 31,5	3,5 - 4,5
4	450 - 550	26 - 32	25,2 - 30,8	45 - 55	31,5 - 38,5	4,5 - 5,5
5	550 - 625	32 - 36	30,8 - 35	55 - 62	38,5 - 43,8	5,5 - 6,2

## ADOUCCISSEUR D'EAU (CERTAINS MODÈLES UNIQUEMENT)

### Utilisation du réservoir de sel

Vous pouvez entendre certains bruits pendant le fonctionnement de l'adoucisseur d'eau; cela est normal.

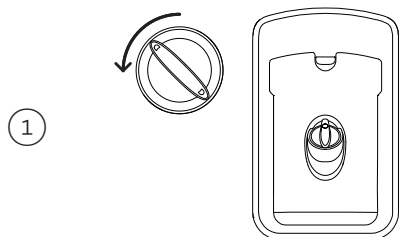

1 Tournez le capuchon dans le sens contraire des aiguilles d'une montre et retirez-le.

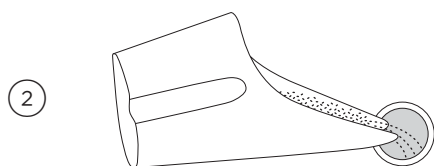

2 Placez le sel dans le contenant de sel et versez-le avec soin dans le réservoir.

Lors du remplissage du réservoir de sel, vous pouvez remarquer la présence d'eau provenant du débordement de l'adoucisseur d'eau. Cela est normal.

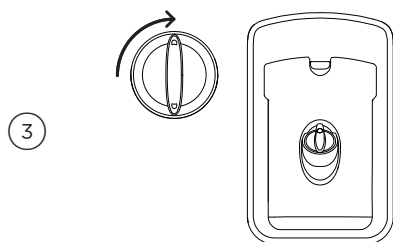

3 Réinstallez le capuchon, en tournant dans le sens des aiguilles d'une montre jusqu'à ce qu'il soit bien fixé.

Si vous ne lavez pas votre vaisselle immédiatement après avoir rempli le réservoir de sel, nous recommandons d'exécuter un cycle RINSE (RINÇAGE) pour éliminer l'eau salée ou les granules présentes dans le lave-vaisselle.

### À quel moment remplir le réservoir de sel

Si le voyant de sel est rouge, le réservoir de sel doit être rempli. Si le voyant de sel est noir, il y a suffisamment de sel dans le réservoir.

## PRÉFÉRENCES

Vous pouvez régler n'importe quel réglage des options suivantes avant le démarrage d'un cycle de lavage.

### Wi-Fi

Permet à votre lave-vaisselle DishDrawer™ de se connecter à votre réseau domestique. Reportez-vous à 'Connexion Wi-Fi et mode de commande à distance' pour plus de détails.

### Produit de rinçage

Permet de contrôler la quantité de produit de rinçage distribué. Reportez-vous à 'Produit de rinçage' pour plus de détails.

### Adoucisseur d'eau\*

Reportez-vous à 'Adoucisseur d'eau' pour plus de détails.

### Mise en marche automatique\*\*

Votre lave-vaisselle DishDrawer™ est réglé pour se mettre en marche automatiquement pendant 30 secondes après l'ouverture d'un tiroir. Cette fonction peut être désactivée.



### Verrouillage automatique

Permet au tiroir de se verrouiller automatiquement 30 secondes après sa fermeture.

### Tonalités

Permet d'ajuster les réglages de tonalités. Lors du réglage à **OFF (DÉSACTIVÉ)**, toutes les tonalités sont désactivées, à l'exception des alertes de défaillance.

### Affichages des réglages

OPTION	AFFICHEUR	RÉGLAGES
Wi-Fi	‡ Extra Dry ‡ Quick ‡ Sanitize	Déconnecté  <span style="margin-left: 200px;">Connecté </span>
Produit de rinçage	‡ Extra Dry Quick Sanitize	Désactivé <small>Heavy Medium Eco Fast Delicate</small> <span style="margin-left: 20px;">Max : 5</span> <span style="margin-left: 20px;"><small>Heavy Medium Eco Fast Delicate</small></span>
Adoucisseur d'eau*	Extra Dry ‡ Quick Sanitize	Désactivé <small>Heavy Medium Eco Fast Delicate</small> <span style="margin-left: 20px;">Max : 5</span> <span style="margin-left: 20px;"><small>Heavy Medium Eco Fast Delicate</small></span>
Mise en marche automatique**	Extra Dry ‡ Quick ‡ Sanitize	Activé <small>Heavy Medium Eco Fast Delicate</small> <span style="margin-left: 20px;">Désactivé <small>Heavy Medium Eco Fast Delicate</small></span>
Verrouillage automatique	‡ Extra Dry Quick ‡ Sanitize	Activé <small>Heavy Medium Eco Fast Delicate</small> <span style="margin-left: 20px;">Désactivé <small>Heavy Medium Eco Fast Delicate</small></span>
Tonalités	‡ Extra Dry ‡ Quick Sanitize	Activé <small>Heavy Medium Eco Fast Delicate</small> <span style="margin-left: 20px;">Désactivé <small>Heavy Medium Eco Fast Delicate</small></span>

\*Certains modèles uniquement | \*\*Convient comme option Sabbat.

# PRÉFÉRENCES

## Modification des réglages

1

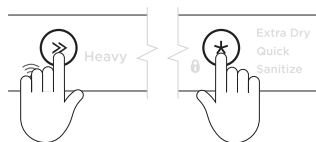

Assurez-vous qu'aucun lavage n'est en cours, puis ouvrez le tiroir.  
Maintenez les touches » et ★ enfoncées simultanément pendant quatre secondes.

2



Appuyez sur ★ pour faire défiler les options disponibles.

3

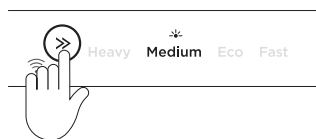

Appuyez sur » pour modifier le réglage d'une option. Les voyants de programme de lavage indiquent le réglage sélectionné.

4

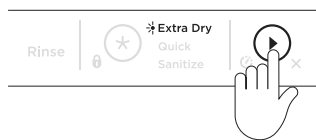

Appuyez sur ► pour enregistrer le nouveau réglage et quitter le menu de préférences. Si vous souhaitez quitter le menu à un moment quelconque, maintenez la touche ► enfoncée pour annuler.

Vous pouvez utiliser l'un ou l'autre des tiroirs pour modifier les réglages. La modification des réglages d'un tiroir change vos préférences pour les deux tiroirs.

# CONNEXION WI-FI ET MODE DE COMMANDE À DISTANCE

Votre appareil peut être connecté à votre réseau sans fil domestique et contrôlé à distance à l'aide de l'appli.

## Démarrage

- Assurez-vous que votre réseau Wi-Fi domestique est activé.
- Des instructions étape par étape s'afficheront sur l'appareil et l'appareil mobile.
- La connexion de votre appareil pourrait prendre jusqu'à 10 minutes.
- Pour davantage d'instructions et d'informations de dépannage, veuillez vous reporter à l'appli.

## Sur votre appareil mobile :

- ① Téléchargez l'appli sur la page [www.fisherpaykel.com/connect](http://www.fisherpaykel.com/connect)
- ② Enregistrez-vous et créez un compte.
- ③ Ajoutez votre appareil et configurez la connexion Wi-Fi.

## Connexion à votre réseau Wi-Fi domestique

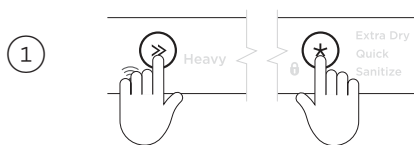

Assurez-vous qu'aucun lavage n'est en cours, puis ouvrez le tiroir. Maintenez les touches » et ★ enfoncées simultanément pendant quatre secondes.

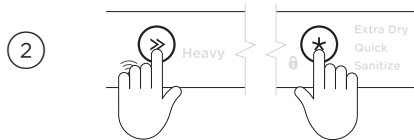

Maintenez la touche » enfoncée pour établir la connexion au réseau Wi-Fi.

Lorsque  clignote, suivez les instructions dans l'appli pour terminer la configuration.



Une fois la fonction Wi-Fi connectée, appuyez sur ► pour enregistrer le réglage et quitter le menu. Si vous souhaitez quitter le menu à un moment quelconque, maintenez la touche ► enfoncée pour annuler.

# CONNEXION WI-FI ET MODE DE COMMANDE À DISTANCE

---

## Activation du mode de commande à distance

1



Une fois votre lave-vaisselle DishDrawer™ connecté à votre réseau Wi-Fi, maintenez la touche » enfoncée pendant 4 secondes.

2



Pendant que  clignote, fermez le tiroir pour activer **REMOTE MODE (MODE DE COMMANDE À DISTANCE)**.

Si le tiroir n'est pas fermé dans un délai de 4 secondes pendant que  clignote, **REMOTE MODE (MODE DE COMMANDE À DISTANCE)** n'est pas activé.

## Désactivation du mode de commande à distance

**REMOTE MODE (MODE DE COMMANDE À DISTANCE)** est automatiquement désactivé après 72 heures ou en cas de défaillance. L'ouverture du tiroir désactive également **REMOTE MODE (MODE DE COMMANDE À DISTANCE)**

## CARACTÉRISTIQUES DE LA GRILLE

### Panier à ustensiles

Pour réduire le risque de blessure, il est recommandé de placer les couteaux et ustensiles tranchants avec le manche vers le haut. Mélangez les cuillères, les couteaux et les fourchettes dans chaque section pour empêcher les ustensiles de s'emmêler et laisser l'eau circuler librement. Empêchez l'acier inoxydable d'entrer en contact avec la coutellerie en argent pour éviter tout ternissement.

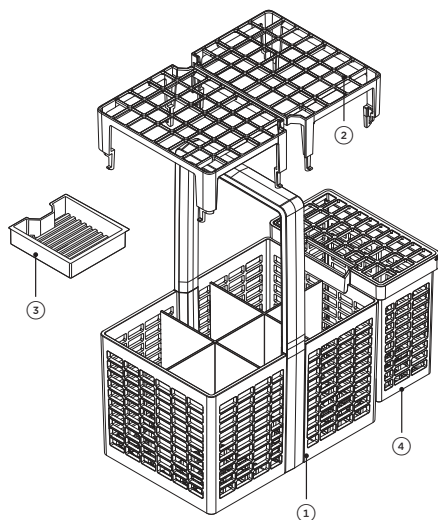

### Fonctions et accessoires du panier à ustensiles

- ① Panier à ustensiles
- ② Grillage anti-emmêlement amovible
- ③ Plateau à pastille amovible
- ④ Compartiment amovible pour petits articles

### Accessoires du panier à ustensiles

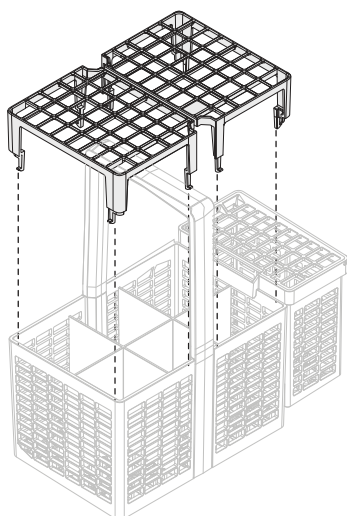

### Grillage anti-emmêlement amovible

Utilisez le grillage anti-emmêlement pour séparer les ustensiles et éviter qu'ils s'emmêlent. Le grillage se fixe sur le dessus du panier à ustensiles.



## CARACTÉRISTIQUES DE LA GRILLE

---

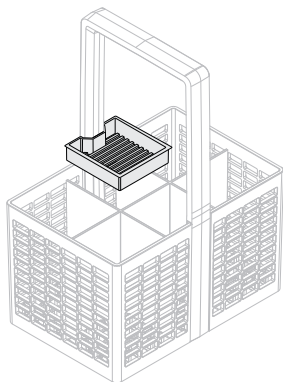

### Plateau à pastille amovible

Si vous utilisez des pastilles ou sachets de gel pour lave-vaisselle, placez-les dans le plateau à pastille amovible. Assurez-vous que les pastilles ne soient jamais en contact direct avec la vaisselle ou la cutellerie.

Consultez 'Détergent' pour plus d'informations.

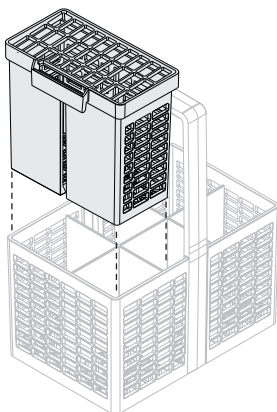

### Compartment amovible pour petits articles

Il est préférable de placer les petits articles tels que les tétines de biberon dans le compartiment pour petits articles afin qu'ils ne puissent pas se déplacer pendant le lavage. Le compartiment peut être fixé sur le côté du panier à ustensiles ou dans celui-ci, ou être placé à un autre endroit dans le tiroir.

Si vous placez le compartiment à un autre endroit dans le tiroir, assurez-vous que l'eau provenant du bras gicleur puisse toujours atteindre les articles à l'intérieur et autour du compartiment. Si vous l'utilisez à plat, assurez-vous de placer le côté en plastique solide vers le haut.

## CARACTÉRISTIQUES DE LA GRILLE

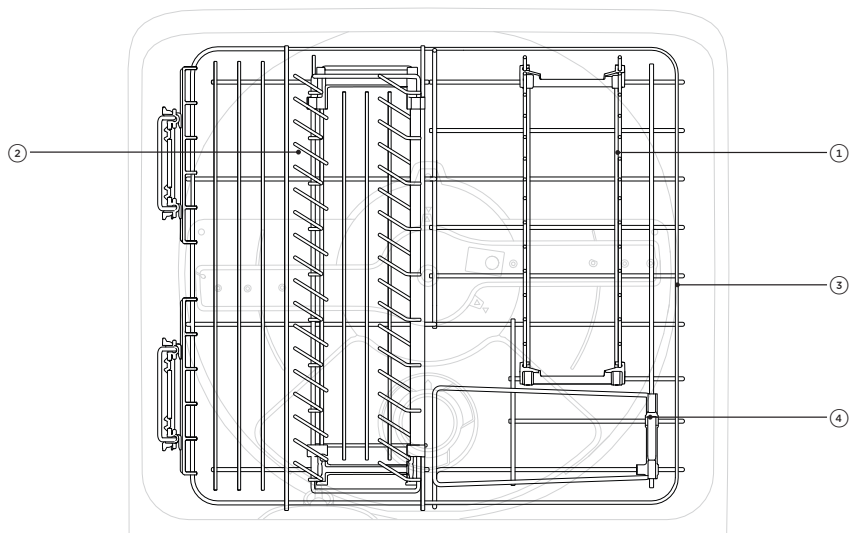

### Caractéristiques de la grille

- ① Grille avec dents repliables
- ② Grille avec dents ajustables
- ③ Grille de la base

- ④ Volet

Non illustrés : grilles pour tasses rabattables, clip de fixation pour couteau, supports à verres

### Grilles pour tasses rabattables

Chaque grille pour tasses est réglable en hauteur et peut être relevée indépendamment pour libérer de l'espace dans le tiroir.

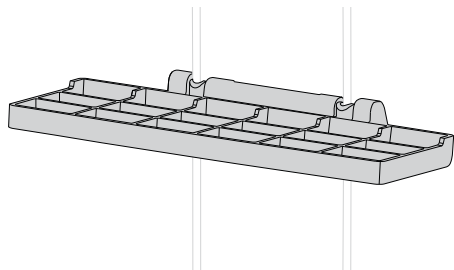

#### Pour régler la hauteur

- ① Relevez la grille pour la déverrouiller.
- ② Glissez la grille vers le haut ou le bas pour la régler à la hauteur souhaitée.
- ③ Repliez la grille pour la verrouiller en position.

## CARACTÉRISTIQUES DE LA GRILLE

### Clip de fixation pour couteau

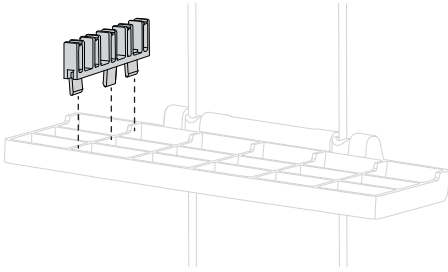

Ce clip se fixe sur les grilles ajustables pour maintenir les couteaux et autres ustensiles en place pendant le lavage. Veillez à toujours placer les lames des couteaux vers le bas.

### Supports à verres

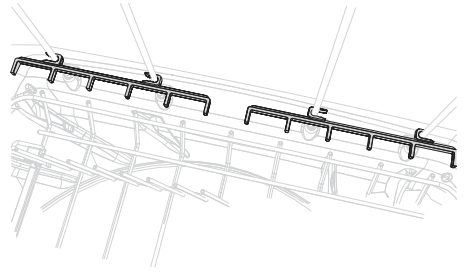

Ces supports amovibles permettent d'accroître la stabilité, lorsque nécessaire.

### Grille avec dents repliables

Vous pouvez retirer les dents repliables au besoin, mais il est recommandé de replier les dents vers le bas plutôt que de retirer la grille s'il est nécessaire de libérer de l'espace.

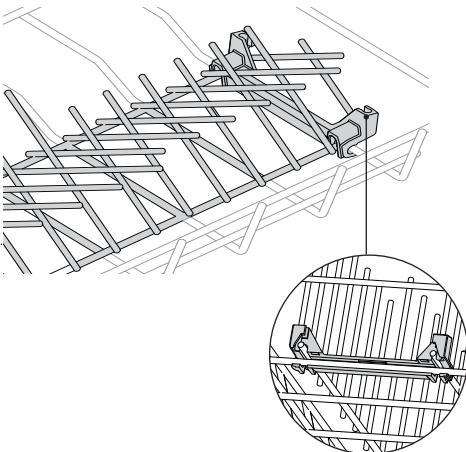

#### Pour retirer

- ① Repliez les dents les unes vers les autres.
- ② Détachez la grille à chaque extrémité en tirant fermement vers vous.

#### Pour réinstaller

- ① Alignez les clips avec la grille de la base.
- ② Poussez fermement pour enclencher la grille en place.

## CARACTÉRISTIQUES DE LA GRILLE

### Grille avec dents ajustables

Cette grille est conçue pour permettre l'insertion de saladiers profonds ou de petites assiettes en ajustant l'espacement des dents.

#### Pour ajuster l'espacement

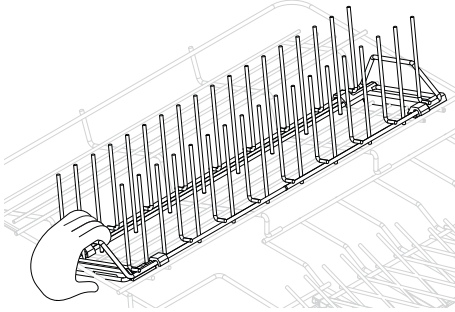

Glissez les dents vers l'arrière ou l'avant en appuyant ou tirant sur la poignée à l'avant.

#### Pour retirer

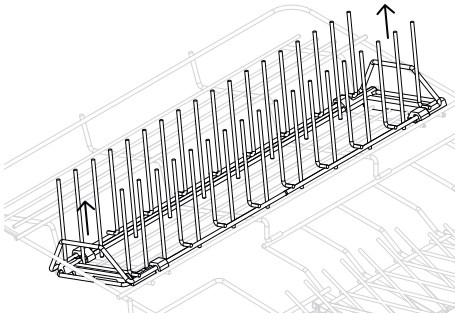

Saisissez les poignées à l'avant et l'arrière, puis tirez la grille vers le haut pour la dégrafer.

#### Pour réinstaller

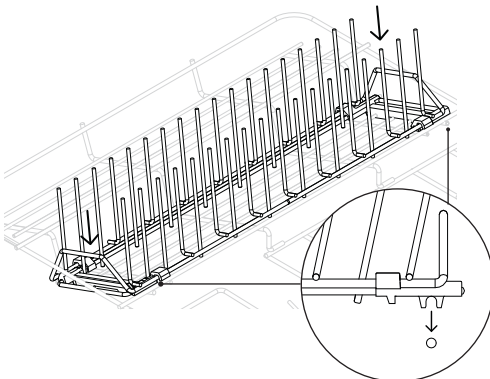

Alignez les clips avant et arrière avec la grille de la base et enclenchez la grille en place.

## ENTRETIEN

Déconnectez le lave-vaisselle DishDrawer™ de l'alimentation électrique et laissez-le refroidir avant de procéder à tout nettoyage ou entretien.

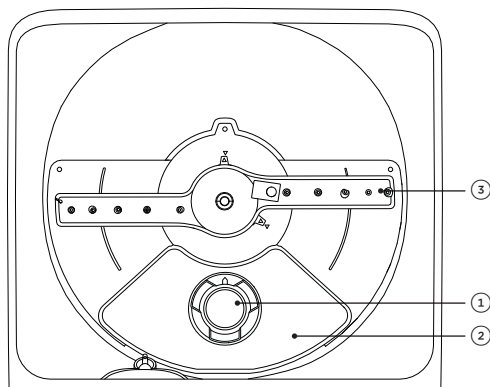

### Caractéristiques de la cuve

- ① Filtre de vidange
- ② Plaque de filtration
- ③ Bras gicleur

### Nettoyage des surfaces

Essuyez avec un chiffon humide, puis séchez à l'aide d'un chiffon non pelucheux.

Nous ne recommandons pas d'utiliser les produits de nettoyage suivants, car ils pourraient endommager les surfaces :

- Tampons à récurer en plastique ou en acier inoxydable
- Nettoyants domestiques abrasifs et solvants
- Nettoyants acides ou alcalins
- Savons à mains liquides ou savon
- Produits nettoyants ou à polir pour acier inoxydable
- Désinfectants ou détergents à lessive

### Nettoyage du filtre de vidange, du bras gicleur et de la plaque de filtration

Nous vous recommandons de retirer le filtre de vidange et la plaque de filtration de chaque tiroir afin de les nettoyer une fois par mois ou lorsque vous remarquez la présence de particules de nourriture. Le bras gicleur devrait nécessiter un nettoyage moins fréquent dans le cadre d'une utilisation normale. Vous pouvez secouer ces pièces pour enlever tout corps étranger, puis les laver dans de l'eau chaude, les rincer avec de l'eau propre et les sécher avec un chiffon humide.

Le lave-vaisselle DishDrawer™ doit être utilisé avec la plaque de filtration, le filtre de vidange et le bras gicleur correctement installés. Nous vous recommandons de toujours utiliser le lave-vaisselle DishDrawer™ avec la grille avec dents repliables de droite installée.

Si vous utilisez un détartrant/nettoyant pour lave-vaisselle, démarrez un programme de lavage avec du détergent immédiatement après le nettoyage pour éviter d'endommager le lave-vaisselle DishDrawer™.

### Longues périodes d'inutilisation

Si vous prévoyez de ne pas utiliser le lave-vaisselle DishDrawer™ pendant un certain temps, nous recommandons de couper l'alimentation en eau et en électricité, de nettoyer et vider l'appareil, puis de laisser les tiroirs entrouverts.

Lorsque vous utilisez votre lave-vaisselle DishDrawer™ pour la première fois après une longue absence, nous vous recommandons de verser 3 tasses d'eau dans le tiroir avant l'utilisation. Ceci aide à lubrifier les composants qui ont séché pendant votre absence.

Pour faciliter l'accès au filtre de vidange et à la plaque de filtration, vous pouvez retirer la grille de la base en la soulevant depuis l'arrière. Vous pouvez également retirer le plateau à ustensiles, soulever le volet et retirer la grille avec dents fixes. Reportez-vous à 'Caractéristiques de la grille' pour plus de détails.

### Retrait et nettoyage du filtre de vidange

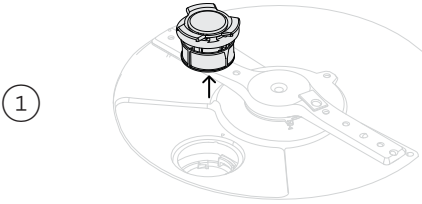

Faites pivoter le filtre de vidange dans le sens contraire des aiguilles d'une montre et soulevez-le pour le retirer.

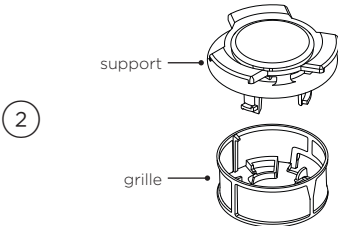

Séparez le support et la grille en saisissant l'un des côtés de la grille pour tirer.

**Ne tentez pas de retirer la grille en saisissant les deux côtés, car cela pourrait causer des dommages.**

Nettoyez avec de l'eau chaude savonneuse, puis rincez bien.

### Réinstallation du filtre de vidange

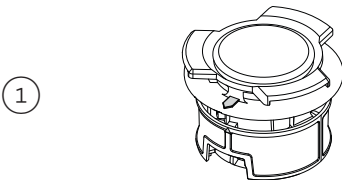

Réenclenchez la grille du filtre de vidange sur le support et faites pivoter jusqu'à ce que les flèches sur la grille et le support soient alignées.

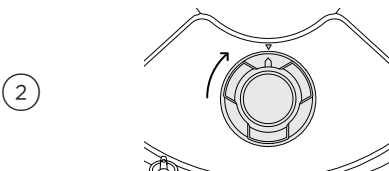

Poussez le filtre de vidange pour le remettre en place dans la cuve et tournez dans le sens des aiguilles d'une montre jusqu'à ce que les flèches sur le filtre et la base du tiroir soient alignées.

### Retrait et nettoyage de la plaque du filtre de vidange

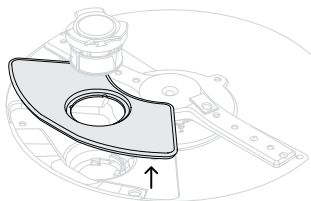

Avec le filtre de vidange retiré, soulevez doucement la plaque du filtre de vidange vers le haut et l'extérieur. Nettoyez avec de l'eau chaude savonneuse, puis rincez bien.

### Réinstallation de la plaque du filtre de vidange

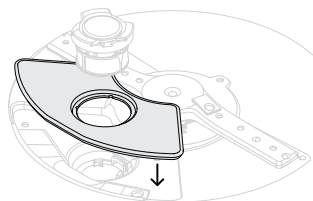

Poussez la plaque du filtre de vidange pour la remettre en place sur la cuve, en vous assurant qu'il n'y ait aucune particule dans la cavité.

### Retrait et nettoyage du bras gicleur

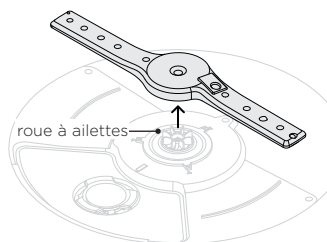

Soulevez le bras gicleur de la roue à ailettes. Secouez le bras gicleur pour déloger toute particule, rincez-le à l'eau courante et essuyez-le à l'aide d'un chiffon humide.

### Réinstallation du bras gicleur

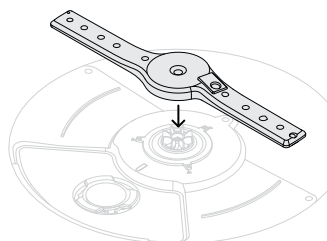

Placez le bras gicleur sur la roue à ailettes. Assurez-vous que le bras tourne librement lorsqu'il est réinstallé.

### Préparation pour l'hiver (climats froids)

Si le lave-vaisselle DishDrawer™ est installé dans une région au climat froid où la température peut chuter sous zéro, nous recommandons de préparer l'appareil pour l'hiver.

1

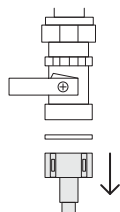

Fermez l'alimentation en eau.

Déconnectez les tuyaux d'évacuation du conduit d'évacuation de l'évier et le tuyau d'alimentation en eau de l'orifice d'entrée d'eau.

2

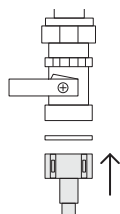

Videz l'eau des tuyaux, du tuyau d'alimentation en eau et de l'orifice d'entrée d'eau, en utilisant un seau ou un bac pour recueillir l'eau.

Reconnectez le tuyau d'alimentation en eau à l'orifice d'entrée d'eau et les tuyaux au conduit d'évacuation de l'évier.

3

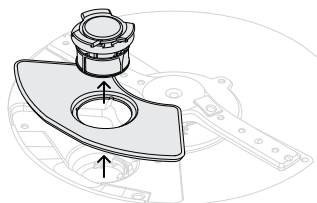

Retirez le filtre de vidange et la plaque de filtration dans le bas du tiroir. Utilisez une éponge pour enlever toute eau restante sous les pièces avant de les réinstaller.



## DÉPANNAGE

PROBLÈME	CAUSES POSSIBLES	SOLUTION
Vaisselle sale	Le programme de lavage sélectionné ne convient pas à la vaisselle chargée.	Sélectionnez le programme de lavage approprié pour la vaisselle chargée. Reportez-vous à 'Programmes de lavage'.
	Le bras gicleur ne tourne pas.	Assurez-vous qu'aucun article ne bloque la trajectoire du bras gicleur. Assurez-vous que le bras gicleur est correctement installé et qu'il peut tourner librement.
	Le tiroir est chargé de manière incorrecte.	Reportez-vous à 'Suggestions pour le chargement'.
	La plaque de filtration ou le filtre n'est pas installé correctement.	Reportez-vous à 'Entretien'.
	La plaque de filtration ou le filtre est bloqué.	Nettoyez la plaque de filtration et le filtre de vidange. Reportez-vous à 'Entretien'.
	Le détergent se trouve dans le mauvais compartiment du distributeur.	Placez le détergent dans le grand compartiment. Reportez-vous à 'Détergent'.
	Utilisation d'un détergent incorrect.	Reportez-vous à 'Détergent' et suivez les instructions du fabricant du détergent.
	Restes de nourriture sur la vaisselle.	Délogez tous les restes de nourriture avant de charger la vaisselle.
	Les ouvertures du bras gicleur sont bloquées.	Nettoyez le bras gicleur.
	La rotation du bras gicleur est entravée.	Retirez tout article dépassant sous la grille et assurez-vous que le bras gicleur peut tourner librement.
Eau dure.	Augmentez le réglage du produit de rinçage et la quantité de détergent utilisée. Reportez-vous à 'Dureté de l'eau'.	
Eau dure	Augmentez le réglage du produit de rinçage et la quantité de détergent. Reportez-vous à 'Dureté de l'eau'. <b>Modèles avec adoucisseur d'eau :</b> Augmentez le réglage de l'adoucisseur d'eau. Reportez-vous à 'Adoucisseur d'eau'. <b>Modèles sans adoucisseur d'eau :</b> Si vous habitez dans une région où l'eau est très dure, consultez un plombier au sujet de l'installation d'un adoucisseur d'eau domestique.	

## DÉPANNAGE

PROBLÈME	CAUSES POSSIBLES	SOLUTION
<b>Formation de mousse</b>	Utilisation d'un détergent incorrect.	Reportez-vous à 'Détergent'.
	Restants d'œufs sur les assiettes.	Rincez les restants d'œufs avant de charger la vaisselle.
	Le réglage du produit de rinçage est trop élevé.	Réduisez le réglage du produit de rinçage.
	Le bouchon du distributeur de produit de rinçage n'est pas fermé correctement.	Assurez-vous de fermer le bouchon de manière hermétique, avec la poignée dans une position verticale. Reportez-vous à 'Produit de rinçage'.
<b>Fuite d'eau</b>	Le tuyau d'évacuation est débranché du conduit d'évacuation.	Raccordez le tuyau d'évacuation au conduit d'évacuation.
	Le tuyau d'alimentation en eau n'est pas raccordé correctement.	Veillez à ce que le tuyau d'alimentation soit solidement raccordé.
	Autres fuites.	Coupez l'alimentation en eau et en électricité du lave-vaisselle DishDrawer™. Appelez le service à la clientèle ou un centre de service autorisé.
	Le bouchon du distributeur de produit de rinçage n'est pas fermé correctement.	Assurez-vous de fermer le bouchon de manière hermétique, avec la poignée dans une position verticale. Reportez-vous à 'Produit de rinçage'.
<b>Le fait de cogner sur la porte n'interrompt pas le cycle de lavage</b>	Le capteur de contact pour mise en pause n'est pas installé ou réglé correctement.	Communiquez avec le service à la clientèle.
<b>Lave-vaisselle DishDrawer™ Le lave-vaisselle est mis en pause par inadvertance</b>	Le capteur de contact pour mise en pause reconnaît de petits coups et cognements comme des contacts.	Communiquez avec le service à la clientèle.
<b>Le tiroir ne s'ouvre pas</b> (aucune tonalité ou lavage en cours)	<b>CHILDLOCK (VERROU POUR ENFANTS)</b> est activé.	Désactivez <b>CHILDLOCK (VERROU POUR ENFANTS)</b> . Reportez-vous à 'Verrou des touches et verrou pour enfants'.
	Le verrouillage automatique du tiroir fermé est activé.	Cognez une fois sur la porte et ouvrez le tiroir dans un délai de 30 secondes.

## DÉPANNAGE

PROBLÈME	CAUSES POSSIBLES	SOLUTION
<b>Panne de courant pendant un programme de lavage</b>	Panne de courant dans votre maison ou quartier.	Attendez que le courant soit rétabli; le programme reprendra où il s'est arrêté, à la même étape du programme de lavage.
<b>Voyants d'option de modification de lavage clignotants</b>	Une erreur est survenue.	Reportez-vous à 'Codes d'erreur'.
<b>Bip intermittent</b>	Le lave-vaisselle DishDrawer™ est mis en pause.	Ouvrez le tiroir et appuyez sur ►, puis fermez le tiroir pour reprendre le programme de lavage.
<b>Le lave-vaisselle DishDrawer™ ne démarre pas</b>	Le câble d'alimentation électrique n'est pas branché.	Branchez le câble d'alimentation électrique.
	Le tiroir n'est pas fermé correctement.	Veillez à ce que le tiroir soit fermé solidement.
	La fonction <b>KEYLOCK</b> (VERROU DES TOUCHES) ou <b>CHILDLOCK</b> (VERROU POUR ENFANTS) est activée.	Désactivez <b>KEYLOCK</b> (VERROU DES TOUCHES) ou <b>CHILDLOCK</b> (VERROU POUR ENFANTS). Consultez votre Guide de démarrage rapide pour les instructions.
	Le cycle n'est pas démarré.	Appuyez sur ►.
	Trop de temps s'est écoulé entre la pression sur ► et la fermeture du tiroir.	Ouvrez le tiroir et appuyez sur ►, puis fermez le tiroir dans un délai de 4 secondes.
	Le lave-vaisselle DishDrawer™ est en mode Démonstration.	Communiquez avec le service à la clientèle.
	<b>Bruit de ventilateur à la fin d'un programme de lavage</b>	Cela est normal. Le ventilateur continue de fonctionner pour accélérer le séchage.

## DÉPANNAGE

PROBLÈME	CAUSES POSSIBLES	SOLUTION
Le lave-vaisselle produit un bruit de ventilateur lorsque vous fermez le tiroir, même si vous n'avez pas démarré un nouveau lavage	Cela est normal. Dans certains cas, le ventilateur fonctionne pendant une période déterminée alors que le tiroir est fermé à la fin d'un programme.	Aucune action n'est requise. Le ventilateur s'arrête automatiquement après la période déterminée.
Aucun détergent en poudre n'est distribué	Le distributeur de détergent était humide lors du remplissage.	Nettoyez le distributeur et veillez à ce qu'il soit sec avant d'y verser le détergent. Reportez-vous à 'Détergent'.
Le lavage semble terminé, mais le tiroir ne s'ouvre pas	Le programme de lavage est toujours en cours. Cette phase silencieuse permet d'assurer une efficacité optimale.	Aucune action n'est requise. Le programme passera à une phase produisant un niveau sonore plus élevé à la fin de cette phase silencieuse.
Petite quantité d'eau sur le rebord intérieur du tiroir après un lavage	Il est normal que de la condensation se forme à cet endroit.	Essuyez la condensation.
Présence d'eau sous le filtre	Cela est normal.	Aucune action n'est requise.
Excès d'eau dans le tiroir	Un ou plusieurs tuyaux d'évacuation sont pliés.	Redressez le(s) tuyau(x) d'évacuation.
	Les filtres sont bloqués.	Reportez-vous à 'Entretien'.
Présence de coulées d'eau sur la vaisselle	La quantité de produit de rinçage est insuffisante.	Remplissez le distributeur de produit de rinçage.
	Le réglage du produit de rinçage est trop bas.	Augmentez/activez le réglage du produit de rinçage.
	Le lave-vaisselle DishDrawer™ est chargé de manière excessive ou incorrecte.	Reportez-vous à 'Suggestions pour le chargement'.
L'intérieur du tiroir est taché	Certains aliments peuvent tacher l'intérieur du tiroir.	Rincez la vaisselle avant de la mettre dans le tiroir. Vous pouvez également utiliser RINSE (RINÇAGE) après l'ajout de la vaisselle pour réduire les taches.

## CODES D'ERREUR

### Comment savoir s'il y a une défaillance?

Votre lave-vaisselle DishDrawer™ émettra un bip de façon continue et les voyants sur le panneau de commande s'allumeront et clignoteront. Il existe deux types de codes d'erreur - 'F' et 'A'.

- Si les voyants d'option de modification de lavage et de verrouillage clignotent, il s'agit d'un code d'erreur 'F'.
- Si les voyants d'option de modification de lavage sont les seuls à clignoter, il s'agit d'un code d'erreur 'A'.
- Pour les codes d'erreur 'F' et 'A', un ou plusieurs voyants de programme de lavage s'allumeront également.

### Modèles doubles uniquement

- Il pourrait y avoir une défaillance dans l'un des tiroirs ou les deux, et les codes d'erreur peuvent être différents pour chaque tiroir.
- Si une défaillance survient dans un seul tiroir, vous avez toujours la possibilité d'utiliser l'autre tiroir.

### Pour corriger un problème

Tentez d'abord de corriger le problème et d'effacer le code de la manière indiquée dans les étapes des tableaux suivants. Si le problème persiste :

- ① Notez le code d'erreur.
- ② Communiquez avec le service à la clientèle pour obtenir de l'assistance ou planifier la visite d'un technicien d'entretien. Reportez-vous au document d'entretien et de garantie pour obtenir les coordonnées.

### Codes d'erreur 'F'





Vous pourriez être en mesure d'effacer le code d'erreur en réinitialisant le lave-vaisselle DishDrawer™ en suivant les étapes ci-dessous. Lorsque les voyants clignotants disparaissent, l'erreur est réinitialisée et vous pouvez continuer d'utiliser votre lave-vaisselle DishDrawer™.

AFFICHEUR	CAUSE POSSIBLE	SOLUTION
 <p>Fast Delicate Rinse Extra Dry Quick Sanitize</p>	Défaillance du tiroir	<ol style="list-style-type: none"><li>① Appuyez sur ► pour arrêter le bip, puis de nouveau pour éteindre le lave-vaisselle DishDrawer™.</li><li>② Patientez quelques secondes. Appuyez de nouveau sur ► pour remettre en marche le lave-vaisselle DishDrawer™.</li></ol>

## CODES D'ERREUR

### Codes d'erreur 'A'

Suivez les étapes ci-dessous pour tenter de corriger le problème.

AFFICHEUR	CAUSE POSSIBLE	SOLUTION
 <b>RINSE</b> (Rinçage) + toutes les options de modification	<b>A1</b> : Défaillance d'alimentation en eau.	<ol style="list-style-type: none"> <li>① Assurez-vous que l'alimentation en eau est ouverte.</li> <li>② Appuyez une fois sur ► pour arrêter les bips, puis appuyez de nouveau pour effacer le code d'erreur.</li> <li>③ Appuyez sur ► pour reprendre le programme de lavage.</li> </ol>
 <b>DELICATE</b> (Délicat), <b>RINSE</b> (Rinçage) + toutes les options de modification	<b>A3</b> : L'eau du tiroir n'est pas évacuée. Le tuyau d'évacuation pourrait être bouché ou entortillé, ou le raccordement à la conduite d'évacuation pourrait être bouché.	<ol style="list-style-type: none"> <li>① Assurez-vous que le tuyau d'évacuation et le raccordement aux conduites ne sont pas bouchés.</li> <li>② Appuyez une fois sur ► pour arrêter les bips, puis appuyez de nouveau pour effacer le code d'erreur.</li> <li>③ Appuyez sur ► pour reprendre le programme de lavage.</li> </ol>
 <b>FAST</b> (Rapide), <b>DELICATE</b> (Délicat) + toutes les options de modification	<b>A6</b> : Le bras gicleur s'est desserré ou détaché de sa fixation, la pression de l'eau est trop faible ou une combinaison de pression d'eau faible et de mousse excessive.	<ol style="list-style-type: none"> <li>① Ouvrez le tiroir et vérifiez le bras gicleur.</li> <li>② Si le bras gicleur s'est desserré ou détaché de sa fixation, réinstallez-le. Vérifiez qu'il est fixé solidement et qu'il tourne librement. Reportez-vous à 'Entretien'.</li> <li>③ Appuyez une fois sur ► pour arrêter les bips, puis appuyez de nouveau pour effacer le code d'erreur.</li> <li>④ Appuyez sur ► pour reprendre le programme de lavage.</li> </ol>
 <b>FAST</b> (Rapide), <b>DELICATE</b> (Délicat) + <b>RINSE</b> (Rinçage) + toutes les options de modification	<b>A7</b> : Programme de rétablissement automatique - Le lave-vaisselle DishDrawer™ a détecté un excès de mousse dans le tiroir.	<ol style="list-style-type: none"> <li>① Laissez le programme de rétablissement automatique s'exécuter jusqu'à la fin. Le programme de lavage reprendra à la fin du programme de rétablissement automatique.</li> <li>② Assurez-vous d'utiliser un détergent adéquat avant d'effectuer un autre programme de lavage.</li> <li>③ Si le tiroir est toujours rempli de mousse à la fin du programme de lavage, communiquez avec le service à la clientèle.</li> </ol>
 Programme de lavage actuel + <b>SANITIZE</b> (Désinfection)	<b>A09</b> : Le cycle de désinfection n'a pas atteint la température requise pour désinfecter la vaisselle.	<ol style="list-style-type: none"> <li>① Vérifiez si l'alimentation en eau a été fermée ou le programme de lavage interrompu.</li> <li>② Appuyez une fois sur ► pour arrêter les bips, puis appuyez de nouveau pour effacer le code d'erreur.</li> <li>③ Exécutez de nouveau le cycle de désinfection.</li> </ol>

## GARANTIE ET SERVICE

---

### Avant d'effectuer un appel de service ou une demande d'assistance

Vérifiez les points que vous pouvez contrôler vous-même. Consultez les instructions d'installation et le guide d'utilisation pour vous assurer que :

- ① Votre produit est installé correctement.
- ② Vous êtes familier avec son fonctionnement normal.

Si après la vérification de ces points, vous avez toujours besoin d'assistance ou de pièces, reportez-vous au manuel d'entretien et de garantie pour obtenir des informations sur la garantie et les coordonnées d'un centre de service autorisé ou de l'assistance à la clientèle, ou contactez-nous par l'entremise de notre site Web [www.fisherpaykel.com](http://www.fisherpaykel.com).

### Informations de données de programme de lavage et test de conformité aux normes

Les informations de données de programme de lavage et test de conformité aux normes peuvent être consultées sur le site <https://www.fisherpaykel.com>, en effectuant une recherche avec le code de votre modèle.

Remplir et conserver pour référence ultérieure :

Modèle	_____
N° de série	_____
Date d'achat	_____
Acheteur	_____
Détaillant	_____
Banlieue	_____
Ville	_____
Pays	_____

## FISHERPAYKEL.COM

© Fisher & Paykel Appliances 2023. Tous droits réservés.

Les modèles illustrés dans ce guide peuvent ne pas être disponibles dans tous les pays et sont sujets à modifications sans préavis.

Les caractéristiques de produit présentées dans ce guide s'appliquent aux modèles et produits spécifiques qui y sont décrits à la date de publication. Dans le cadre de notre politique d'amélioration en permanence de nos produits, ces caractéristiques peuvent être modifiées à tout moment.

Pour les plus récentes informations sur la disponibilité des modèles et des caractéristiques dans votre pays, veuillez visiter notre site Web ou contacter votre détaillant Fisher & Paykel local.

**431385A 06.23**