



KitchenAid®

Coffee Grinder KCG8433



PARTS AND FEATURES

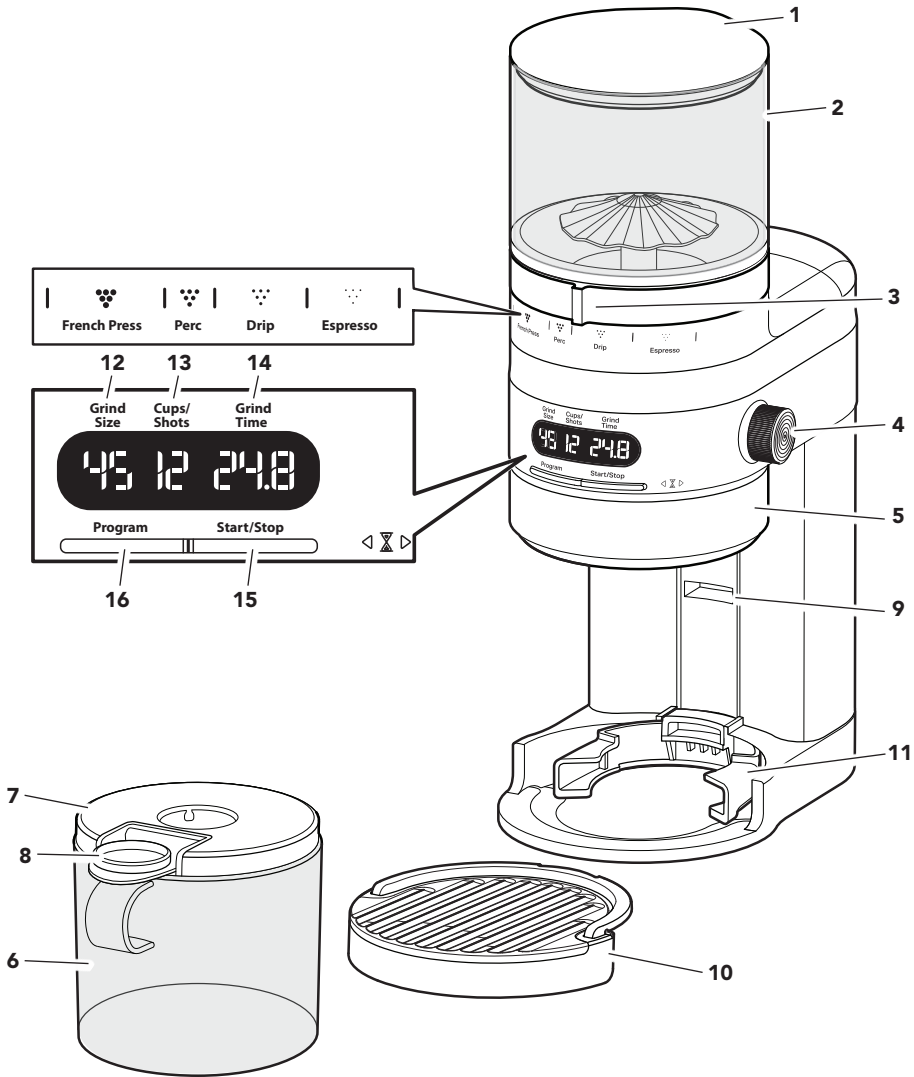

NOTE: The Top hopper holds a maximum of 12 oz (340 g) of coffee beans.

- | | | | |
|---|----------------------|----|--------------------------|
| 1 | Top hopper lid | 9 | Portafilter holder guide |
| 2 | Top hopper | 10 | Grounds catcher tray |
| 3 | Grind size knob | 11 | Portafilter holder |
| 4 | Dose selection knob | 12 | Grind size indicator |
| 5 | Time adjustment knob | 13 | Dose selection indicator |
| 6 | Bottom hopper | 14 | Grind time indicator |
| 7 | Bottom hopper lid | 15 | Start/Stop button |
| 8 | Rubber stopper | 16 | Program button |



PRODUCT SAFETY

Your safety and the safety of others are very important.

We have provided many important safety messages in this manual and on your appliance. Always read and obey all safety messages.



This is the safety alert symbol.

This symbol alerts you to potential hazards that can kill or hurt you and others.

All safety messages will follow the safety alert symbol and either the word "DANGER" or "WARNING." These words mean:

! DANGER

You can be killed or seriously injured if you don't immediately follow instructions.

! WARNING

You can be killed or seriously injured if you don't follow instructions.

All safety messages will tell you what the potential hazard is, tell you how to reduce the chance of injury, and tell you what can happen if the instructions are not followed.

IMPORTANT SAFEGUARDS

Before using the electrical appliance, the following basic precautions should always be followed including the following:

1. Read all instructions.
2. Do not operate any appliance with a damaged cord or plug or after the appliance malfunctions, or is dropped or damaged in any manner. Return appliance to the nearest authorized service facility for examination, repair or electrical or mechanical adjustment.
3. The use of attachments not recommended or sold by the manufacturer may cause fire, electric shock or injury.
4. Check the Top hopper for the presence of any foreign objects before using.
5. Do not use outdoors.
6. To protect against risk of electrical shock, do not put the Coffee Grinder in water or other liquid.
7. This appliance is not intended for use by persons (including children) with reduced physical, sensory, or mental capabilities, or lack of experience and knowledge, unless they are closely supervised and instructed concerning use of the appliance by a person responsible for their safety. Close supervision is necessary when any appliance is used by or near children. Children should be supervised to ensure that they do not play with the appliance.
8. Turn the appliance OFF, then unplug from the outlet when not in use, before assembling or disassembling parts and before cleaning. To unplug, grasp the plug and pull from the outlet. Never pull from the power cord.
9. Avoid contacting moving parts.
10. Do not let cord hang over edge of table or counter.

SAVE THESE INSTRUCTIONS

This product is designed for household use only.





PRODUCT SAFETY

ELECTRICAL REQUIREMENTS

Voltage: 120 VAC

Frequency: 60 Hz

Wattage: 150 Watts

NOTE: This appliance has a polarized plug (one blade is wider than the other). To reduce the risk of electric shock, this plug will fit in a polarized outlet only one way. If the plug does not fit fully in the outlet, reverse the plug. If it still does not fit, contact a qualified electrician.

Do not modify the plug in any way.
Do not use an adapter.

Do not use an extension cord. If the power supply cord is too short, have a qualified electrician or service person to install an outlet near the appliance.

The cord should be arranged so that it will not drape over the countertop or tabletop where it can be pulled on by children or tripped over unintentionally.

PRODUCT OVERVIEW

Your Burr Grinder has 70 unique grind size settings that are suitable for a range of brewing methods, from the finest setting for espresso to the coarsest setting for french press.

By adjusting the Dose selection knob, you can choose from 1 to 2 shots of espresso or 1 to 12 cups of coffee.

COFFEE GRIND SETTING CHART

Coffee Type	French Press	Perc (Percolation)	Drip coffee	Espresso
Grind Size	Coarse	Medium Coarse	Medium	Fine
Grind Size Range	1 - 24	25 - 35	36 - 54	55 - 70
Dose Selection	1 - 12 cups	1 - 12 cups	1 - 12 cups	1-2 shots
Use setting with	Bottom hopper	Bottom hopper	Bottom hopper	Portafilter holder





PRODUCT ASSEMBLY

First, clean all parts and accessories. (See "Care and Cleaning" section). Place the product on a dry, flat, level surface such as a countertop or table.

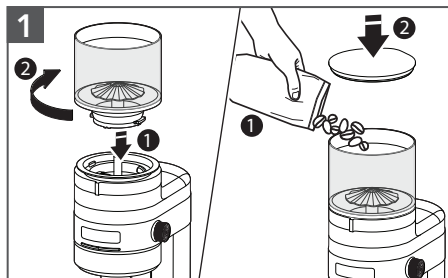

Place the Top hopper onto the machine with the 'Lock icon' facing front. Rotate the Top hopper until it clicks into place.

Add whole coffee beans. Place the Top hopper lid onto the Top hopper.

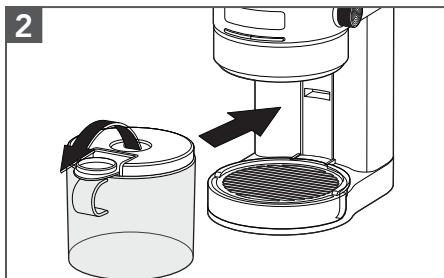

For grinding into the Bottom hopper:
Open the Rubber stopper and slide the Bottom hopper into position.

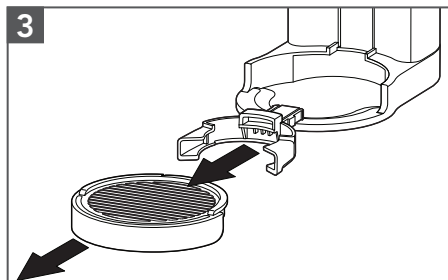

For grinding into a Portafilter:
Remove the Grounds catcher tray and then remove the Portafilter holder from its storage location. Insert Portafilter holder into Portafilter holder guide. Replace the Grounds catcher tray.

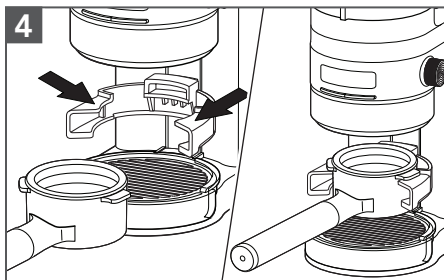

For grinding into the Portafilter:
If using a standard residential Portafilter (54 mm), insert it along the top guides of the Portafilter holder.

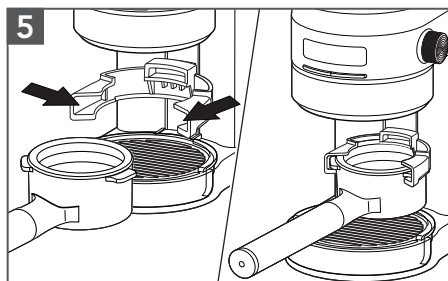

For grinding into the Portafilter: If using a commercial Portafilter (58 mm), insert it into the middle guides of Portafilter holder.



PRODUCT USAGE

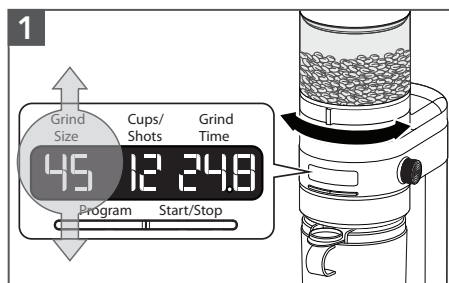

1 **Select Grind Size:** Refer to the Brew method icons on the machine. Rotate the Grind size knob to select a grind size within the brew method range you are using. The selected grind size will be shown on the display.

NOTE: As grind size number increases the actual grind size decreases (1 is Coarse and 70 is fine).

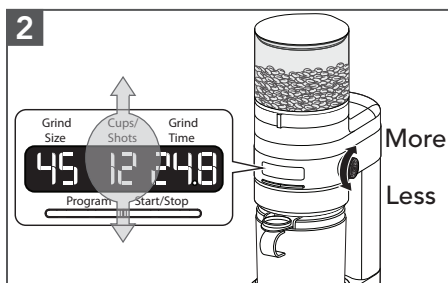

2 **Select Coffee Dose:**

Rotate the Dose selection knob for the number of cups or shots.

French press, Perc, Drip coffee: Select between 1 - 12 cups.

Espresso: Select between 1 - 2 shots.



3 **To start grinding:**

Press **Start/Stop** to begin grinding.

Grinder will stop automatically when the time reaches 0 on the display.



4 **To pause during grinding:**

Press **Start/Stop**. To resume grinding press **Start/Stop**.

NOTE: Grinder can remain paused for up to 15 seconds. After 15 seconds, the cycle will cancel and display will show the current selection.



5 **To cancel the grinding cycle:** Press and hold **Start/Stop** for 3 seconds.

TIP: If Grind size knob is hard to rotate, run the machine while adjusting the size to remove any coffee grounds caught between the burrs.





PRODUCT USAGE

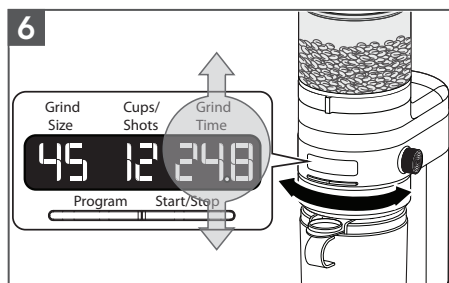

To change coffee amount for a dose:

If desired, rotate the Time adjustment knob to customize the desired amount of coffee for a particular selected dose. Increase the grinding time to increase the coffee ground amount or decrease the grinding time to decrease the coffee ground amount.

PROGRAM FUNCTION

The Burr Grinder is equipped with programming functionality. This functionality allows you to save customized doses for each brew methods, based on grinding time.



To save dose setting: Once you have identified a desire dose time, press **Program** button to save the grind time you have selected.

Once a new grind time for a dose within a brew method is saved, the Burr Grinder will automatically adjust the grind time up or down for all other doses within the brew method accordingly.

NOTE: To restore all factory dose settings, press and hold the **Program** button for 3 seconds.





PRODUCT USAGE

MICRO-ADJUSTING THE CONICAL BURRS

The Burr Grinder is equipped with an adjustable Upper burr. Making adjustments to this Burr expands the grind size range, allowing you to customize even further to meet your taste preference.

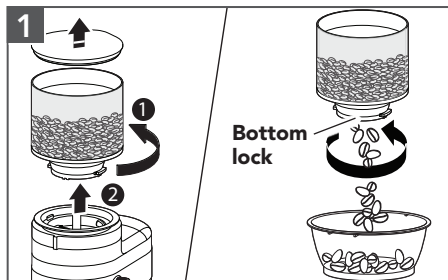

Twist and lift the Top hopper to remove. Twist the bottom lock to empty the Top hopper into another container.

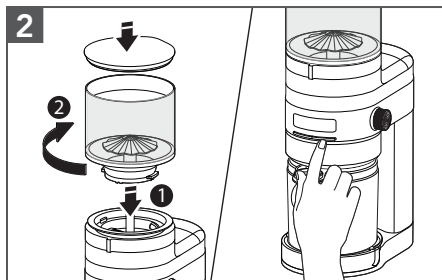

Replace the empty Top hopper with Lid and twist to lock in place. Press **Start/Stop** to run the grinder until empty.

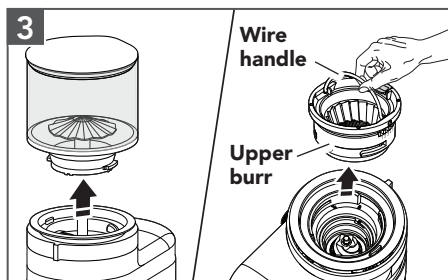

Unplug the Burr Grinder. Remove the Top hopper and discard of any remaining coffee beans in the machine. Lift the Wire handle of the Upper burr. Twist to unlock and lift the Upper burr by using the Wire handle.

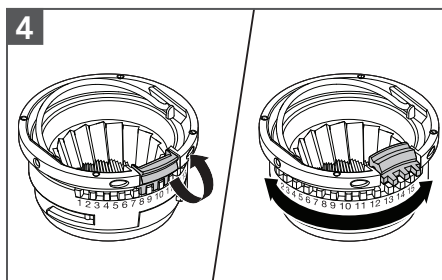

Lift the Upper burr micro adjustment latch. Then, rotate the Upper burr to desired setting and engage adjustment latch back into position.

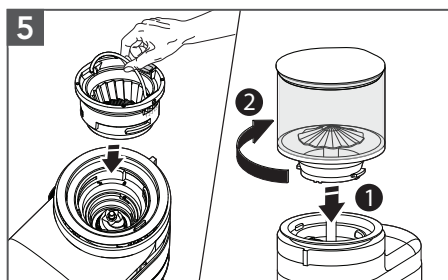

Return the Upper burr to the machine and twist to lock into position. Reattach the Top hopper.





CARE AND CLEANING

CLEANING THE BURRS

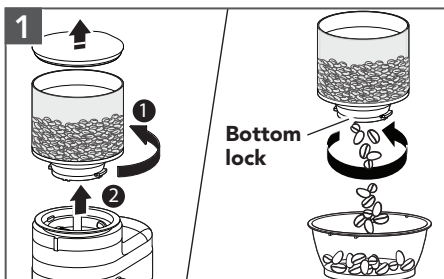

1 Twist and lift the Top hopper to remove. Twist the bottom lock to empty the Top hopper into another container.

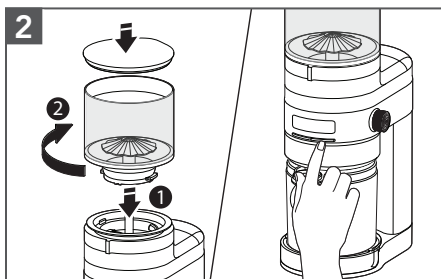

2 Replace the empty Top hopper and Lid. Press **Start/Stop** to run the grinder until empty. Then, unplug the burr grinder.

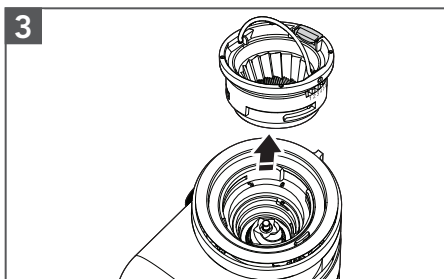

3 Remove the Top hopper, locate the wire handle on the Upper burr, rotate and lift the handle to remove Upper burr.

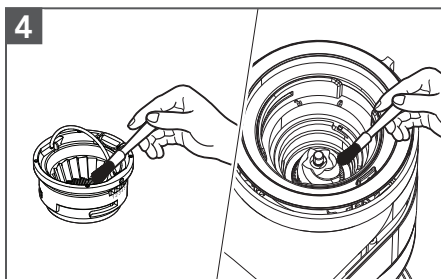

4 Clean the Upper burr with the cleaning brush. Clean the Lower burr with a brush or use a vacuum cleaner to remove coffee residue.

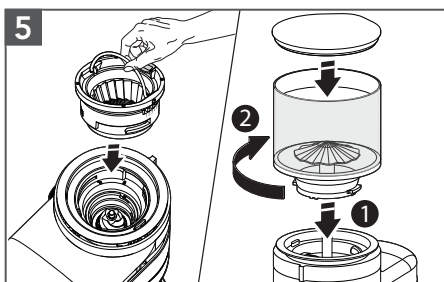

5 Align the Upper burr back in place and twist clockwise to secure. Replace the Top hopper and the Lid.





CARE AND CLEANING

IMPORTANT: To avoid damage, never wash or immerse the main body of Burr Grinder, burrs, or power cord in water, or place in the dishwasher.

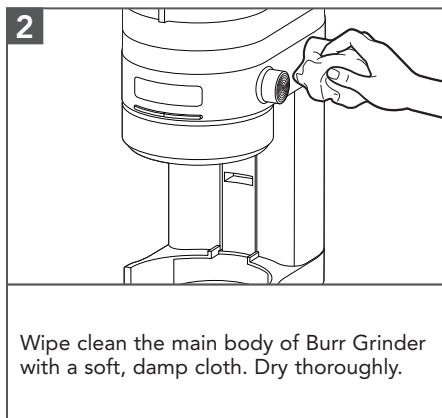
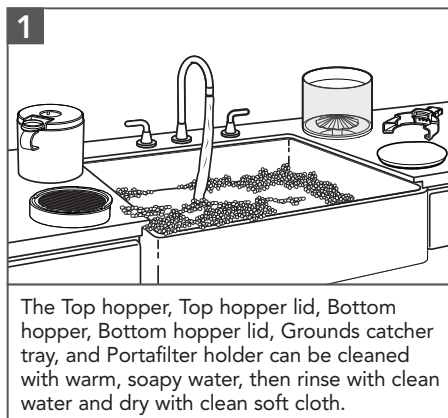

TROUBLESHOOTING GUIDE

Problem	Solution
The Burr Grinder display is not illuminated.	Your machine might be in stand by mode. Press any button or turn any knob to wake up the machine.
The Burr Grinder does not turn start.	Check if the Burr Grinder is securely plugged into a grounded outlet. If you have a circuit breaker box, make sure the circuit is closed.
If the Burr Grinder shows 3 dashes (---) on display.	It indicates the that Top hopper is not locked in place. See product assembly instructions for proper installation.
If the Burr Grinder does not turn on and display shows "Er2".	Your Burr Grinder is in a motor overload protection mode. Unplug the Burr Grinder, clean the burrs, reassemble the machine and securely plug into a grounded outlet.
If the Burr Grinder does not turn on and display shows "Er3".	Your Burr Grinder is in protection mode. Unplug the Burr Grinder and allow it to cool for 10 minutes before turning it back on.
If Coffee is not coming out from the grind outlet.	Ensure fresh coffee beans are in the Top hopper.
If the Burr Grinder is operating normally, but stops abruptly.	Stop the Burr Grinder. A coffee bean, may have jammed the burrs. Refer to "Care and Cleaning" section for details on cleaning the burrs.
The automatic dosing quantity is not to your liking.	Doses of coffee are programmable refer to the programming section for reference.
If the problem cannot be corrected.	See the "KitchenAid® Warranty and Service" sections. Do not return the Burr Grinder to the retailer – retailers do not provide service. NOTE: Any other servicing should be performed by an authorized service representative.





WARRANTY AND SERVICE

KITCHENAID® BURR GRINDER WARRANTY FOR THE 50 UNITED STATES, THE DISTRICT OF COLUMBIA, PUERTO RICO, AND CANADA

This warranty extends to the purchaser and any succeeding owner for Burr Grinders operated in the 50 United States, the District of Columbia, Puerto Rico, and Canada.

Length of Warranty:	One Year Full Warranty from date of purchase.
KitchenAid Will Pay for Your Choice of:	<p>Hassle-Free Replacement of your Burr Grinder. See the next page for details on how to arrange for service, or call the Customer eXperience Center toll-free at 1-800-541-6390.</p> <p>OR</p> <p>The replacement parts and repair labor costs to correct defects in materials and workmanship. Service must be provided by an Authorized KitchenAid Service Center.</p>
KitchenAid Will Not Pay for:	<ul style="list-style-type: none"> A. Repairs when your Burr Grinder is used in other than normal single family home use. B. Damage resulting from accident, alteration, misuse or abuse. C. Any shipping or handling costs to deliver your Burr Grinder to an Authorized Service Center. D. Replacement parts or repair labor costs for Burr Grinder attachments operated outside the 50 United States, District of Columbia, Puerto Rico, and Canada.
<p>DISCLAIMER OF IMPLIED WARRANTIES; LIMITATION OF REMEDIES</p> <p>IMPLIED WARRANTIES, INCLUDING TO THE EXTENT APPLICABLE WARRANTIES OF MERCHANTABILITY OR FITNESS FOR A PARTICULAR PURPOSE, ARE EXCLUDED TO THE EXTENT LEGALLY PERMISSIBLE. ANY IMPLIED WARRANTIES THAT MAY BE IMPOSED BY LAW ARE LIMITED TO ONE YEAR, OR THE SHORTEST PERIOD ALLOWED BY LAW. SOME STATES AND PROVINCES DO NOT ALLOW LIMITATIONS OR EXCLUSIONS ON HOW LONG AN IMPLIED WARRANTY OF MERCHANTABILITY OR FITNESS LASTS, SO THE ABOVE LIMITATIONS OR EXCLUSIONS MAY NOT APPLY TO YOU.</p> <p>IF THIS PRODUCT FAILS TO WORK AS WARRANTED, CUSTOMER'S SOLE AND EXCLUSIVE REMEDY SHALL BE REPAIR OR REPLACEMENT ACCORDING TO THE TERMS OF THIS LIMITED WARRANTY. KITCHENAID AND KITCHENAID CANADA DO NOT ASSUME ANY RESPONSIBILITY FOR INCIDENTAL OR CONSEQUENTIAL DAMAGES. This warranty gives you specific legal rights and you may also have other rights which vary from state to state or province to province.</p>	





WARRANTY AND SERVICE

HASSLE-FREE REPLACEMENT WARRANTY—50 UNITED STATES, DISTRICT OF COLUMBIA, AND PUERTO RICO

We're so confident the quality of our products meets the exacting standards of KitchenAid that, if your Burr Grinder should fail within the first year of ownership, KitchenAid will arrange to deliver an identical or comparable replacement to your door free of charge and arrange to have your original Burr Grinder returned to us. Your replacement unit will also be covered by our one year limited warranty. If your Burr Grinder should fail within the first year of ownership, simply call our toll-free Customer eXperience Center at

1-800-541-6390 Monday through Friday. Please have your original sales receipt available when you call. Proof of purchase will be required to initiate the claim. Give the consultant your complete shipping address (no P.O. Box numbers, please).

When you receive your replacement Burr Grinder, use the carton, packing materials, and prepaid shipping label to pack up your original Burr Grinder and send it back to KitchenAid.

HASSLE-FREE REPLACEMENT WARRANTY—CANADA

We're so confident the quality of our products meets the exacting standards of the KitchenAid brand that, if your Burr Grinder should fail within the first year of ownership, we will replace your Burr Grinder with an identical or comparable replacement. Your replacement unit will also be covered by our one year limited warranty.

If your Burr Grinder should fail within the first year of ownership, simply call our toll-free Customer eXperience Center at

1-800-807-6777 Monday through Friday. Please have your original sales receipt available when you call. Proof of purchase will be required to initiate the claim. Give the consultant your complete shipping address.

When you receive your replacement Burr Grinder, use the carton, packing materials, and prepaid shipping label to pack up your original Burr Grinder and send it back to KitchenAid.

ARRANGING FOR SERVICE AFTER THE WARRANTY EXPIRES, OR ORDERING ACCESSORIES AND REPLACEMENT PARTS

In the United States and Puerto Rico:

For service information, or to order accessories or replacement parts, call toll-free at **1-800-541-6390** or write to:

Customer eXperience Center,
KitchenAid Small Appliances,
P.O. Box 218, St. Joseph, MI 49085-0218

Outside the United States and Puerto Rico:

Consult your local KitchenAid dealer or the store where you purchased the Burr Grinder for information on how to obtain service.

For service information in Canada:

Call toll-free **1-800-807-6777**.

For service information in Mexico:

Call toll-free **01-800-0022-767**.

®/™ ©2020 KitchenAid. All rights reserved. Used under license in Canada.





PIÈCES ET CARACTÉRISTIQUES

FRANÇAIS

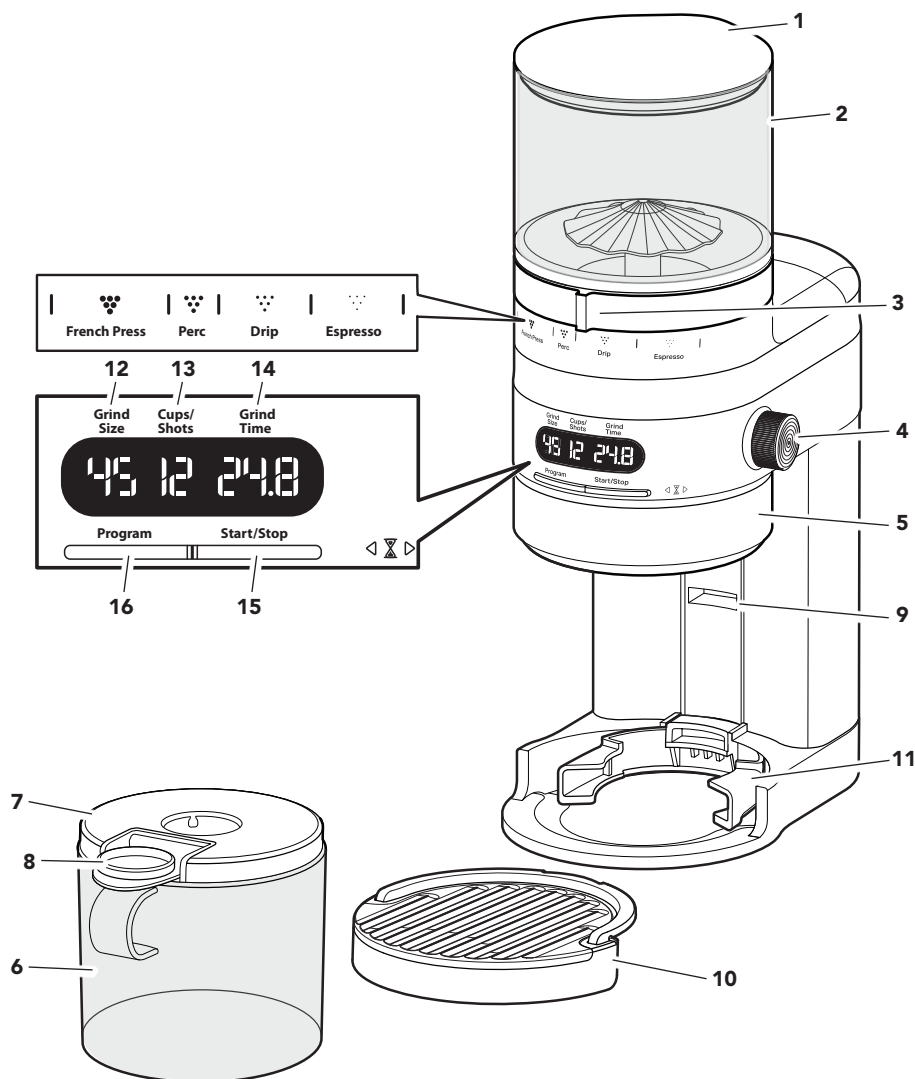

REMARQUE : la trémie supérieure peut contenir 12 oz (340 g) de grains de café au maximum.

- | | | | |
|---|-----------------------------------|----|-------------------------------------------|
| 1 | Couvercle de la trémie supérieure | 9 | Guide du support à porte-filtre |
| 2 | Trémie supérieure | 10 | Plateau à mouture |
| 3 | Poignée de réglage de la mouture | 11 | Support à porte-filtre |
| 4 | Sélecteur de la dose | 12 | Témoin lumineux de la mouture |
| 5 | Bouton de réglage de la durée | 13 | Témoin lumineux de sélection de la dose |
| 6 | Trémie inférieure | 14 | Témoin lumineux de la durée de la mouture |
| 7 | Couvercle de la trémie inférieure | 15 | Bouton Start/Stop (marche/arrêt) |
| 8 | Bouchon en caoutchouc | 16 | Bouton Program (programme) |



SÉCURITÉ DU PRODUIT

Votre sécurité et celle des autres est très importante.

Nous donnons de nombreux messages de sécurité importants dans ce manuel et sur votre appareil ménager. Assurez-vous de toujours lire tous les messages de sécurité et de vous y conformer.



Voici le symbole d'alerte de sécurité.

Ce symbole d'alerte de sécurité vous signale les dangers potentiels de décès et de blessures graves à vous et à d'autres.

Tous les messages de sécurité suivront le symbole d'alerte de sécurité et le mot "DANGER" ou "AVERTISSEMENT". Ces mots signifient :

⚠ DANGER

Risque possible de décès ou de blessure grave si vous ne suivez pas immédiatement les instructions.

⚠ AVERTISSEMENT

Risque possible de décès ou de blessure grave si vous ne suivez pas les instructions.

Tous les messages de sécurité vous diront quel est le danger potentiel et vous disent comment réduire le risque de blessure et ce qui peut se produire en cas de non-respect des instructions.

CONSIGNES DE SÉCURITÉ IMPORTANTES

Avant d'utiliser l'appareil électrique, les précautions élémentaires suivantes doivent toujours être observées, incluant les suivantes :

1. Lire toutes les instructions.
2. Ne pas faire fonctionner un appareil si la prise ou le cordon est endommagé, si l'appareil ne fonctionne pas correctement, s'il tombe ou s'il est endommagé d'une quelconque façon. Retourner l'appareil au centre de service agréé le plus proche pour examen, réparation ou réglage électrique ou mécanique.
3. L'utilisation d'accessoires non recommandés ou non vendus par le fabricant peut causer un incendie, une décharge électrique ou des blessures corporelles.
4. Vérifier s'il y a des corps étrangers dans la trémie supérieure avant utilisation.
5. Ne pas utiliser à l'extérieur.
6. Pour éviter tout risque de décharge électrique, ne pas immerger le moulin à café dans l'eau ou un autre liquide.
7. Cet appareil ne convient pas à une utilisation par des personnes (y compris des enfants) à capacités physiques, sensorielles ou mentales réduites, ou possédant un manque d'expérience et de connaissances, à moins qu'elles ne soient placées sous supervision ou qu'elles aient reçu des instructions concernant l'utilisation de l'appareil par une personne responsable de leur sécurité. Une surveillance attentive s'impose lorsqu'un appareil ménager est utilisé par ou à proximité d'enfants. Les enfants doivent être surveillés afin de s'assurer qu'ils ne jouent pas avec l'appareil.
8. S'assurer que l'appareil est éteint et débranché de la prise murale lorsqu'il n'est pas utilisé, avant d'y ajouter des pièces ou d'en enlever et avant de la nettoyer. Pour débrancher, saisir la fiche et la retirer de la prise. Ne pas tirer sur le cordon d'alimentation.



SÉCURITÉ DU PRODUIT

9. Éviter tout contact avec les pièces mobiles.
10. Ne pas laisser le cordon pendre par-dessus le bord d'une table ou d'un plan de travail.

CONSERVER CES INSTRUCTIONS

Ce produit est conçu uniquement pour un usage domestique.

SPÉCIFICATIONS ÉLECTRIQUES

Tension : 120 V CA

Fréquence : 60 Hz

Puissance : 150 W

REMARQUE : cet appareil comporte une fiche polarisée (avec une lame plus large que l'autre). Pour réduire le risque de décharge électrique, cette fiche ne peut être insérée dans une prise polarisée que dans un seul sens. Si la fiche ne s'enfonce pas complètement dans la prise, inverser la fiche. Si la fiche ne s'introduit toujours pas, appeler un électricien qualifié. Ne pas modifier la

prise de quelque manière que ce soit. Ne pas utiliser d'adaptateur.

Ne pas utiliser de rallonge. Si le cordon d'alimentation électrique est trop court, faire installer une prise près de l'appareil électroménager par un électricien ou un personnel d'entretien qualifié.

Le cordon doit être placé de sorte qu'il ne pende pas sur le bord du plan de travail ou de la table de cuisine, où des enfants pourraient tirer dessus ou trébucher dessus involontairement.

APERÇU DU PRODUIT

Le moulin à café dispose de 70 réglages de mouture adaptés à toute une série de méthodes d'infusion, allant d'une mouture à espresso fine à une mouture grossière pour un café français. Le sélecteur de dose permet de choisir de 1 à 2 doses d'espresso ou de 1 à 12 tasses de café.

TABLEAU DES RÉGLAGES DE MOUTURE

Type de café	Cafetière à piston	Perc (Percolation)	Café à filtre	Espresso
Mouture	Grossière	Moyenne à grossière	Moyenne	Fine
Niveaux de mouture	1 à 24	25 à 35	36 à 54	55 à 70
Sélection de dose	1 à 12 tasses	1 à 12 tasses	1 à 12 tasses	1 à 2 doses
Utiliser le réglage avec	Trémie inférieure	Trémie inférieure	Trémie inférieure	Support à porte-filtre



ASSEMBLAGE DU PRODUIT

Tout d'abord, nettoyer toutes les pièces et tous les accessoires. (Voir la section « Entretien et nettoyage »). Placer le produit sur une surface plate, sèche et de niveau comme un comptoir ou une table.

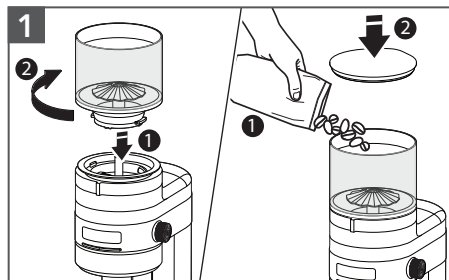

Placer la trémie supérieure sur l'appareil, avec l'icône «Lock» (verrouillage) orientée vers l'avant. Faire tourner la trémie supérieure jusqu'à ce qu'elle s'enclenche. Ajouter des grains de café entiers. Placer le couvercle de la trémie supérieure sur la trémie supérieure.

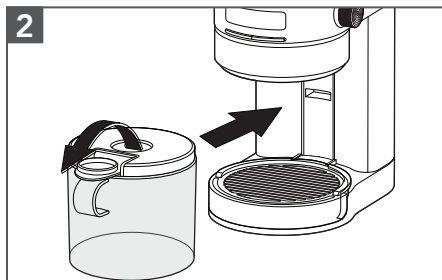

Pour moulin dans la trémie inférieure : ouvrir le bouchon en caoutchouc et faire glisser la trémie inférieure en place.

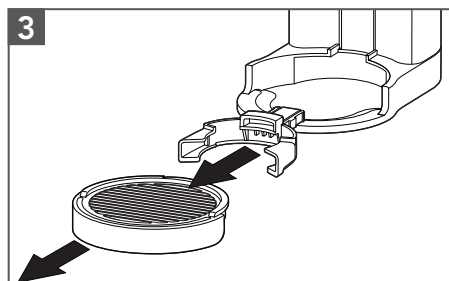

Pour moulin dans un porte-filtre : Enlever le plateau à moudre et retirer le support à porte-filtre de son emplacement de stockage. Insérer le support à porte-filtre dans le guide approprié. Remettre en place le plateau à moudre.

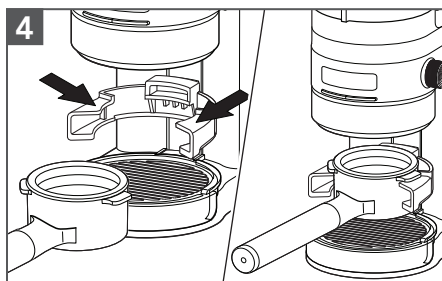

Pour moulin dans le porte-filtre : si un porte-filtre résidentiel standard (54 mm) est utilisé, insérer celui-ci le long des guides supérieurs du support à porte-filtre.

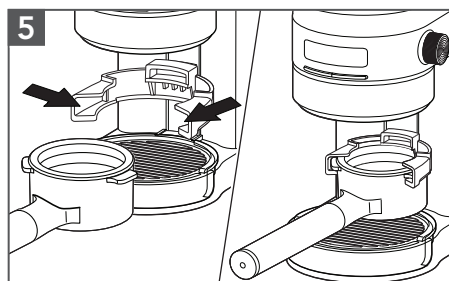

Pour moulin dans le porte-filtre : si un porte-filtre commercial (58 mm) est utilisé, insérer celui-ci dans les guides du milieu du support à porte-filtre.





UTILISATION DU PRODUIT

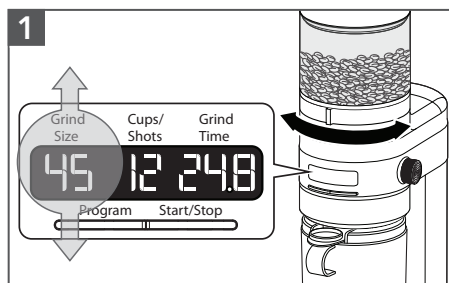

1 Sélectionner Grind Size (mouture) : Se reporter aux icônes des méthodes d'infusion figurant sur l'appareil. Faire tourner la poignée de réglage Grind size (mouture) pour sélectionner une mouture dans la plage des méthodes d'infusion utilisées. La mouture sélectionnée s'affichera.

REMARQUE : plus le chiffre correspondant à la mouture est élevé, plus la mouture est fine (1 correspond à grossière et 70 à fine).

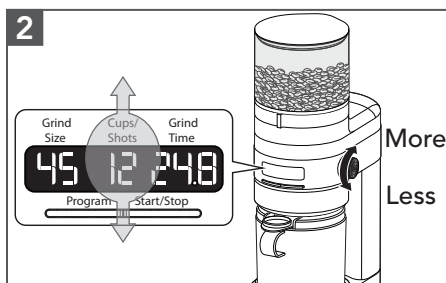

2 Sélection de la dose de café :

tourner le sélecteur Dose (dose) pour choisir le nombre de tasses ou de doses.

Cafetière à piston, Perc, Café à filtre : sélectionner entre 1 et 12 tasses.

Espresso : sélectionner entre 1 et 2 doses.

FRANÇAIS



3 Pour commencer à moudre :

Appuyer sur **Start/Stop** (marche/arrêt).

Le moulin s'arrête automatiquement lorsque la minuterie atteint 0 sur l'afficheur.



4 Pour marquer une pause pendant la mouture :

Appuyer sur **Start/Stop** (marche/arrêt). Pour reprendre la mouture, appuyer sur **Start/Stop** (marche/arrêt).

REMARQUE : Le moulin peut rester en mode pause pendant 15 secondes. Au bout de 15 secondes, le programme s'annule et la sélection actuelle s'affiche.





UTILISATION DU PRODUIT

5

Grind Size	Cups/ Shots	Grind Time
45	12	24.8

Program Start/Stop

Pour annuler le programme de mouture :
appuyer sur **Start/Stop** (marche/arrêt)
pendant 3 secondes.

ASTUCE : Si la poignée de réglage Grind Size (mouture) tourne difficilement, faire fonctionner l'appareil tout en réglant la mouture pour éliminer les grains de café coincés dans les meules.

6

Grind Size	Cups/ Shots	Grind Time
45	12	24.8

Program Start/Stop

Pour modifier la quantité de café à l'intérieur d'une dose :
le cas échéant, tourner le bouton Time adjustment (réglage de la durée) pour personnaliser la quantité de café de la dose sélectionnée. Augmenter la durée pour moulin plus de café ou la raccourcir pour moulin moins de café.

FONCTION DE PROGRAMMATION

Le moulin à café est doté d'une fonction de programmation. Cette fonction permet de sauvegarder les doses personnalisées de chacune des méthodes d'infusion, en fonction de la durée de mouture.

<table border="1"> <thead> <tr> <th>Grind Size</th> <th>Cups/ Shots</th> <th>Grind Time</th> </tr> </thead> <tbody> <tr> <td>45</td> <td>12</td> <td>24.8</td> </tr> </tbody> </table> <p>Program Start/Stop</p>	Grind Size	Cups/ Shots	Grind Time	45	12	24.8	<p>Pour sauvegarder un réglage de dose : dès que la durée de dose souhaitée est identifiée, appuyer sur le bouton Program (programmer) pour sauvegarder la valeur de la durée de mouture sélectionnée.</p> <p>Lorsqu'une nouvelle durée de mouture de dose est sauvegardée dans une des méthodes d'infusion, le moulin à café ajuste automatiquement vers le haut ou vers le bas la durée de mouture de toutes les autres doses dans la méthode d'infusion, en conséquence.</p>
Grind Size	Cups/ Shots	Grind Time					
45	12	24.8					

REMARQUE : pour restaurer tous les réglages d'usine de dose, appuyer sur le bouton **Program** (programmer) pendant 3 secondes.



UTILISATION DU PRODUIT

MICRO-RÉGLAGE DES MEULES CONIQUES

Le moulin à café est doté d'une meule supérieure réglable. Le réglage de cette meule permet d'élargir la gamme de mouture, et de la personnaliser encore plus en fonction des préférences gustatives.

FRANÇAIS

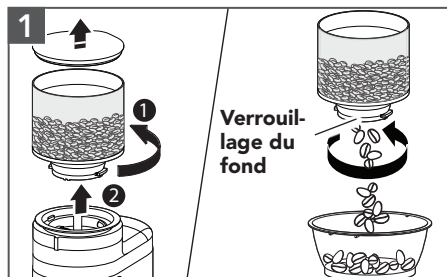

Tourner et soulever la trémie supérieure pour la retirer.

Tourner le verrouillage du fond pour vider la trémie supérieure dans un autre récipient.

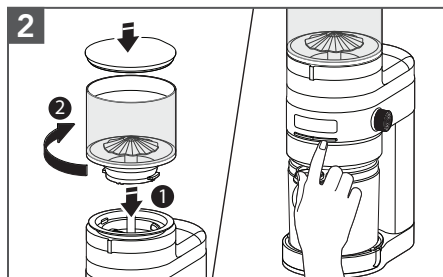

Replacer la trémie supérieure vide avec le couvercle et tourner pour la verrouiller en position. Appuyer sur **Start/Stop** (marche/arrêt) pour faire fonctionner le moulin jusqu'à ce qu'il soit vide.

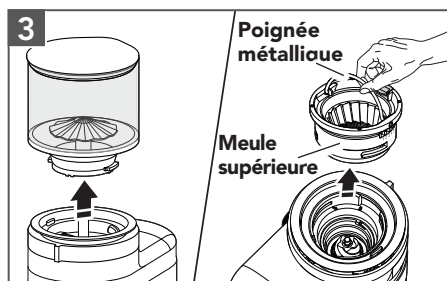

Débrancher le moulin à café. Retirer la trémie supérieure et jeter les grains de café qui sont restés dans l'appareil.

Soulever la poignée métallique de la meule supérieure. Tourner pour déverrouiller et soulever la meule supérieure en utilisant la poignée métallique.

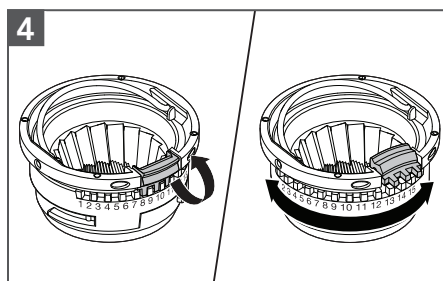

Soulever le loquet de micro-réglage de la meule supérieure. Tourner ensuite la meule supérieure jusqu'au réglage souhaité et réenclencher le loquet.

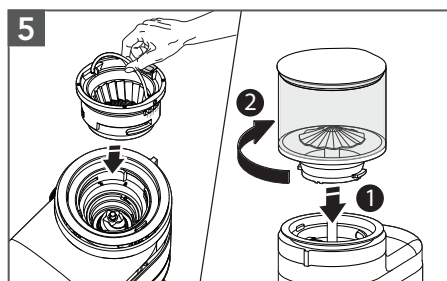

Replacer la meule supérieure sur l'appareil et tourner pour la verrouiller en position. Refixer la trémie supérieure.



ENTRETIEN ET NETTOYAGE

NETTOYAGE DES MEULES

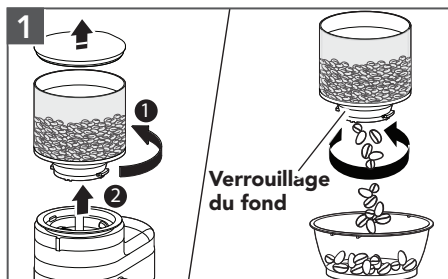

1
Tourner et soulever la trémie supérieure pour la retirer.
Tourner le verrouillage du fond pour vider la trémie supérieure dans un autre récipient.

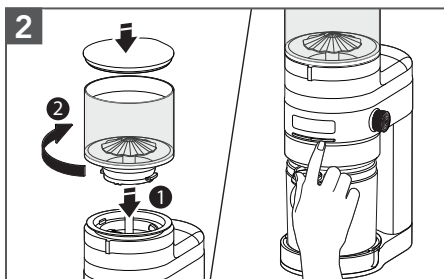

2
Remettre en place la trémie supérieure vide et le couvercle.
Appuyer sur **Start/Stop** (marche/arrêt) pour faire fonctionner le moulin jusqu'à ce qu'il soit vide. Puis débrancher le moulin à café.

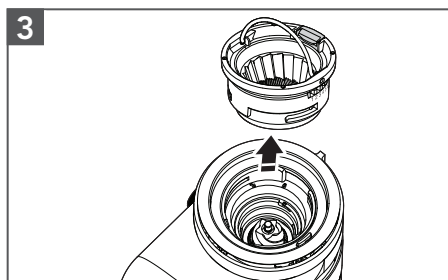

3
Retirer la trémie supérieure, localiser la poignée métallique sur la meule supérieure, tourner et soulever la poignée pour retirer la meule supérieure.

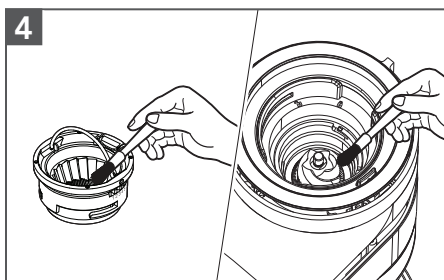

4
Nettoyer la meule supérieure avec la brosse de nettoyage. Nettoyer la meule inférieure avec une brosse ou utiliser un aspirateur pour éliminer les résidus de café.

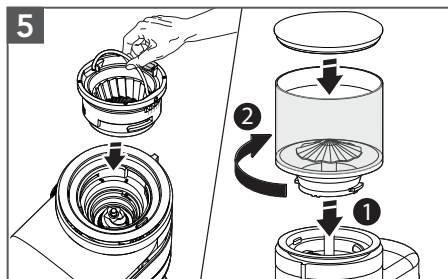

5
Aligner la meule supérieure pour la remettre en place et tourner dans le sens horaire pour la fixer.
Remettre en place la trémie supérieure et le couvercle.





ENTRETIEN ET NETTOYAGE

IMPORTANT : Pour éviter de les endommager, ne jamais laver ou immerger le corps principal du moulin à café, les meules ou le cordon d'alimentation dans l'eau ou dans un lave-vaisselle.

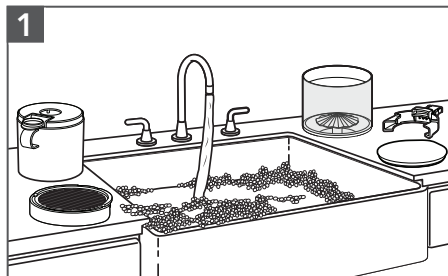

Nettoyer la trémie supérieure et son couvercle, la trémie inférieure et son couvercle, le plateau à mouture et le support à porte-filtre avec de l'eau tiède savonneuse, puis rincer à l'eau claire et sécher avec un chiffon doux et propre.

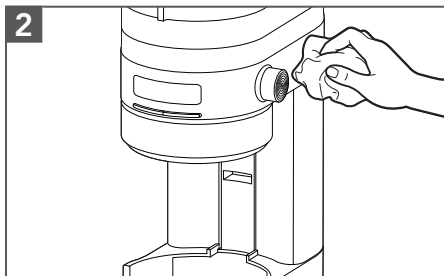

Nettoyer le corps principal du moulin à café avec un chiffon doux et humide. Sécher soigneusement.

FRANÇAIS

GUIDE DE DÉPANNAGE

Problème	Solution
L'affichage du moulin à café n'est pas allumé.	L'appareil est peut-être en mode veille. Presser ou tourner n'importe quel bouton pour rallumer la machine.
Le moulin à café ne se met pas en marche.	Vérifier si le moulin à café est correctement branché sur une prise reliée à la terre. S'il s'agit d'un circuit avec disjoncteur, s'assurer qu'il est fermé.
Si le moulin à café affiche 3 tirets (---).	Cela signifie que la trémie supérieure n'est pas bien verrouillée. Voir les instructions de montage du produit pour une installation conforme.
Si le moulin à café ne s'allume pas et que le message « Er2 » s'affiche.	Le moulin à café est en mode de protection contre les surcharges. Débrancher le moulin à café, nettoyer les meules, remonter l'appareil et le brancher sur une prise reliée à la terre.
Si le moulin à café ne s'allume pas et que le message « Er3 » s'affiche.	Le moulin à café est en mode de protection. Débrancher le moulin à café et le laisser refroidir pendant 10 minutes avant de le remettre en marche.
Si le café ne sort pas.	S'assurer que la trémie supérieure est remplie de grains de café frais.
Si le moulin à café fonctionne normalement, mais s'arrête brusquement.	Arrêter le moulin à café. Un grain de café est peut-être coincé entre les meules. Se reporter à la section « Entretien et nettoyage » pour plus d'informations sur le nettoyage des meules.
La quantité de dosage automatique n'est pas à votre goût.	Les doses de café sont programmables, se reporter à la section Programmation pour référence.
Si le problème ne peut être résolu.	Voir les sections « Garantie KitchenAid® et dépannage ». Ne pas renvoyer le moulin à café au détaillant – les détaillants n'offrent pas de service d'entretien ou de réparation. REMARQUE : Toute autre intervention de dépannage doit être effectuée par un dépanneur agréé.





GARANTIE ET SERVICE

GARANTIE DU MOULIN À CAFÉ KITCHENAID® POUR LES 50 ÉTATS DES ÉTATS-UNIS, LE DISTRICT FÉDÉRAL DE COLUMBIA, PORTO RICO ET LE CANADA

La présente garantie couvre l'acheteur et les propriétaires suivants du moulin à café lorsqu'il est utilisé dans les 50 États des États-Unis, le district fédéral de Columbia, à Porto Rico et au Canada.

Durée de la garantie :	Garantie complète d'un an à compter de la date d'achat.
KitchenAid prendra en charge les éléments suivants à votre choix :	<p>Remplacement sans difficulté du moulin à café. Voir la page suivante pour plus de détails concernant la procédure à suivre pour un dépannage, ou appeler le numéro sans frais 1-800-541-6390 du Centre eXpérience clientèle.</p> <p>OU</p> <p>Le coût des pièces de rechange et de la main-d'œuvre pour corriger les vices de matériaux et de fabrication. L'intervention de dépannage doit être effectuée par un centre de dépannage KitchenAid agréé.</p>
	
KitchenAid ne paiera pas pour :	<ul style="list-style-type: none"> A. Les réparations lorsque le moulin à café est utilisé à des fins autres qu'un usage domestique unifamilial normal. B. Les dommages causés par : accident, altération, mauvaise utilisation ou abus. C. Tous frais d'expédition ou de manutention pour livrer le moulin à café à un centre de dépannage agréé. D. Le coût des pièces de rechange ou de la main-d'œuvre pour les accessoires du moulin à café lorsqu'il est utilisé à l'extérieur des 50 États des États-Unis, du district fédéral de Columbia, de Porto Rico et du Canada.
CLAUSE D'EXONÉRATION DE RESPONSABILITÉ AU TITRE DES GARANTIES IMPLICITES; LIMITATION DES RECOURS	
<p>LES GARANTIES IMPLICITES, Y COMPRIS DANS LA MESURE APPLICABLE LES GARANTIES DE QUALITÉ MARCHANDE OU D'APTITUDE À UN USAGE PARTICULIER, SONT EXCLUES DANS LA MESURE AUTORISÉE PAR LA LOI. TOUTE GARANTIE IMPLICITE POUVANT ÊTRE IMPOSÉE PAR LA LOI EST LIMITÉE À UN AN OU À LA PLUS COURTE PÉRIODE AUTORISÉE PAR LA LOI. CERTAINES JURIDICTIONS NE PERMETTENT PAS LA LIMITATION DE LA DURÉE DE VALIDITÉ DES GARANTIES IMPLICITES DE QUALITÉ MARCHANDE OU D'APTITUDE À UN USAGE PARTICULIER; PAR CONSÉQUENT, LES LIMITATIONS OU EXCLUSIONS STIPULÉES DANS LES PRÉSENTES PEUVENT NE PAS ÊTRE APPLICABLES.</p> <p>SI CE PRODUIT NE FONCTIONNE PAS TEL QUE GARANTI, LE SEUL ET UNIQUE RECOURS DU CLIENT CONSISTE À EN OBTENIR LA RÉPARATION OU LE REMPLACEMENT CONFORMÉMENT AUX TERMES DE LA PRÉSENTE GARANTIE LIMITÉE. KITCHENAID ET KITCHENAID CANADA DÉCLINENT TOUTE RESPONSABILITÉ AU TITRE DES DOMMAGES FORTUITS OU INDIRECTS. Cette garantie vous confère des droits juridiques spécifiques et vous pouvez également jouir d'autres droits qui peuvent varier d'un État à l'autre ou d'une province à l'autre.</p>	





GARANTIE ET SERVICE

GARANTIE DE REMPLACEMENT SANS DIFFICULTÉ POUR LES 50 ÉTATS DES ÉTATS-UNIS, LE DISTRICT FÉDÉRAL DE COLUMBIA ET PORTO RICO

Nous sommes tellement certains que la qualité de nos produits satisfait aux normes rigoureuses de KitchenAid que si le moulin à café cesse de fonctionner au cours de la première année suivant son acquisition, KitchenAid prendra les mesures nécessaires pour faire livrer gratuitement à votre porte un appareil de remplacement identique ou comparable et prendra les dispositions nécessaires pour que le moulin à café d'origine nous soit retourné. L'appareil de remplacement sera également couvert par notre garantie limitée d'un an.

Si le moulin à café cesse de fonctionner durant la première année suivant son

acquisition, il suffit d'appeler notre Centre eXpérience clientèle au **1-800-541-6390**, du lundi au vendredi. Veuillez avoir l'original de votre reçu de vente à portée de main au moment de votre appel. Une preuve d'achat est indispensable pour que votre réclamation puisse être traitée. Fournissez votre adresse de livraison complète au représentant (aucune boîte postale).

Après avoir reçu le moulin à café de rechange, utiliser le carton, les matériaux d'emballage et l'étiquette d'expédition prépayée pour emballer le moulin à café d'origine et le renvoyer à KitchenAid.

FRANÇAIS

GARANTIE DE REMPLACEMENT SANS DIFFICULTÉ POUR LE CANADA

Nous sommes tellement certains que la qualité de nos produits satisfait aux normes rigoureuses de la marque KitchenAid que si le moulin à café cesse de fonctionner au cours de la première année suivant son acquisition, nous remplacerons le moulin à café par un appareil de rechange identique ou comparable. L'appareil de remplacement sera également couvert par notre garantie limitée d'un an.

Si le moulin à café cesse de fonctionner durant la première année suivant son acquisition, il suffit d'appeler notre Centre

eXpérience clientèle au **1-800-807-6777**, du lundi au vendredi. Veuillez avoir l'original de votre reçu de vente à portée de main au moment de votre appel. Une preuve d'achat est indispensable pour que votre réclamation puisse être traitée. Il vous faudra fournir votre adresse de livraison complète au représentant.

Après avoir reçu le moulin à café de rechange, utiliser le carton, les matériaux d'emballage et l'étiquette d'expédition prépayée pour emballer le moulin à café d'origine et le renvoyer à KitchenAid.

OBTENIR UN DÉPANNAGE UNE FOIS LA GARANTIE EXPIRÉE OU COMMANDER DES ACCESSOIRES ET DES PIÈCES DE RECHANGE

Aux États-Unis et à Porto Rico :

Pour des informations sur le service de dépannage ou pour commander des accessoires ou des pièces de rechange, composer le numéro sans frais **1 800 541-6390** ou écrire à :

Customer eXperience Center,
KitchenAid Small Appliances,
P.O. Box 218, St. Joseph, MI 49085-0218

En dehors des États-Unis et de Porto Rico :

Consulter le revendeur local KitchenAid ou le détaillant auprès duquel le moulin à café a été acheté pour obtenir des informations sur le service de dépannage.

Pour des informations concernant toute intervention de dépannage au Canada :

Composer sans frais le **1 800 807-6777**.

Pour des informations concernant toute intervention de dépannage au Mexique :

Composer sans frais le **01 800 0022-767**.

PIEZAS Y CARACTERÍSTICAS

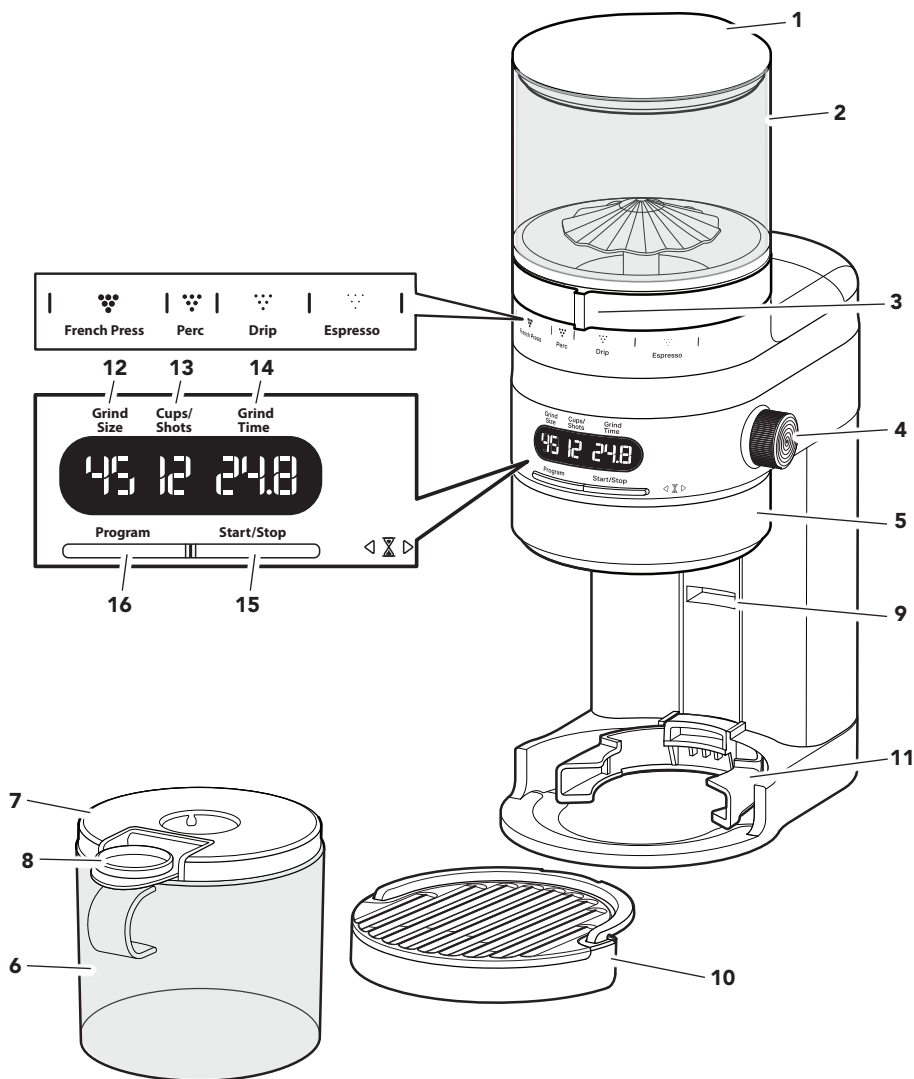

NOTA: La tolva superior tiene capacidad para 12 oz (340 g) de granos de café.

- | | | | |
|---|--------------------------------------|----|------------------------------------|
| 1 | Tapa para tolva superior | 9 | Guía para sujetador de portafiltro |
| 2 | Tolva superior | 10 | Bandeja recolectora de residuos |
| 3 | Perilla selectora de grado de molido | 11 | Sujetador de portafiltro |
| 4 | Perilla selectora de cantidad | 12 | Indicador de grado de molido |
| 5 | Perilla para ajuste de tiempo | 13 | Indicador de selección de cantidad |
| 6 | Tolva inferior | 14 | Indicador de tiempo de molido |
| 7 | Tapa para tolva inferior | 15 | Botón Start/Stop (Inicio/Detener) |
| 8 | Tapón de goma | 16 | Botón Program (Programar) |



SEGURIDAD DEL PRODUCTO

Su seguridad y la seguridad de los demás es muy importante.

Hemos incluido muchos mensajes importantes de seguridad en este manual y en su electrodoméstico. Lea y obedezca siempre todos los mensajes de seguridad.



Este es el símbolo de alerta de seguridad.

Este símbolo le llama la atención sobre peligros potenciales que pueden ocasionar la muerte o una lesión a usted y a los demás.

Todos los mensajes de seguridad irán a continuación del símbolo de advertencia de seguridad y de la palabra "PELIGRO" o "ADVERTENCIA".

Estas palabras significan:

! PELIGRO

Si no sigue las instrucciones de inmediato, usted puede morir o sufrir una lesión grave.

! ADVERTENCIA

Si no sigue las instrucciones, usted puede morir o sufrir una lesión grave.

Todos los mensajes de seguridad le dirán el peligro potencial, le dirán cómo reducir las posibilidades de sufrir una lesión y lo que puede suceder si no se siguen las instrucciones.

MEDIDAS DE PRECAUCIÓN IMPORTANTES

Antes utilizar electrodomésticos eléctricos, se deben seguir las precauciones básicas de seguridad, entre las que se incluyen las siguientes:

1. Lea todas las instrucciones.
2. No utilice ningún electrodoméstico cuyo cable o enchufe esté dañado, si el aparato no ha funcionado correctamente, si se ha caído o dañado de alguna forma. Devuelva el aparato al lugar de servicio técnico autorizado más cercano para la inspección, la reparación o el ajuste eléctrico o mecánico.
3. El uso de aditamentos no recomendados ni vendidos por el fabricante puede provocar un incendio, descarga eléctrica o lesiones.
4. Revise si hay objetos extraños en la tolva superior antes de usarla.
5. No lo use al aire libre.
6. Para protegerse contra el riesgo de descarga eléctrica, no sumerja el molino de café en agua ni en ningún otro líquido.
7. Este electrodoméstico no ha sido diseñado para ser usado por personas (incluidos niños) con capacidad física, sensorial, o mental reducida, o con falta de experiencia y conocimiento, a menos que lo hagan bajo supervisión o siguiendo las instrucciones relativas al uso del aparato, a cargo de una persona responsable por su seguridad. Se debe supervisar atentamente cuando cualquier electrodoméstico se utilice por niños o cerca de ellos. Los niños deben estar bajo supervisión para garantizar que no jueguen con el aparato.





SEGURIDAD DEL PRODUCTO

8. Apague el electrodoméstico, luego desenchúfelo del tomacorriente cuando no esté en uso, antes de armar o desarmar las piezas, y antes de limpiarlo. Para desenchufarlo, tome el enchufe y retírelo del tomacorriente. Nunca tire del cable eléctrico.
9. Evite tocar las piezas que estén en movimiento.
10. No deje que el cable cuelgue del borde de la mesa o del mostrador.

Medidas Importantes de Seguridad requeridas para el cumplimiento de las regulaciones en México:

11. Si el cordón de alimentación es dañado, este debe de ser reemplazado por el fabricante o su agente de servicio o por personal calificado para evitar el riesgo.
12. El aparato no se destina para utilizarse por personas (incluyendo niños) cuyas capacidades físicas, sensoriales o mentales sean diferentes o estén reducidas o carezcan de experiencia o conocimiento a menos que dichas personas reciban supervisión o capacitación del funcionamiento del aparato por una persona responsable de su seguridad.
13. Los niños deben supervisarse para asegurar que ellos no empleen el aparato como juguete.
14. No toque las superficies calientes. La superficie del elemento de calefacción está sujeta a calor residual después de su uso. Utilice las agarraderas/asas o perillas/botones.
15. Para proteger en contra el riesgo de descargas eléctricas, no sumerja el cordón, la clavija/enchufe ó el aparato en agua u otro líquido.
16. No utilice el aparato para otro uso que el intencionado. El use indebido del aparato puede dar lugar a posibles lesiones personales.
17. Desenchufe el aparato de la toma de corriente cuando no se utilice y antes de limpiarlo. Deje que se enfríe antes de poner o quitar componentes, y antes de limpiar el aparato.
18. Este aparato se destina para utilizarse en aplicaciones de uso doméstico y similar como los siguientes:
 - a) Por el personal de cocina en áreas de tiendas, oficinas u otros entornos de trabajo
 - b) Casas de campo
 - c) Por clientes en hoteles, moteles u otros entornos de tipo residencial
 - d) Entornos tipo dormitorio o comedor
19. No dé al aparato un uso diferente de aquel para el cual que fue diseñado. Podría dar lugar a posibles lesiones.

GUARDE ESTAS INSTRUCCIONES

Este producto está diseñado únicamente para uso doméstico.





SEGURIDAD DEL PRODUCTO

REQUISITOS ELÉCTRICOS

Tensión: 120 VCA

Frecuencia: 60 Hz

Potencia: 150 vatios

NOTA: Este electrodoméstico tiene un enchufe polarizado (una hoja es más ancha que la otra) Para reducir el riesgo de choque eléctrico, este enchufe encajará en un tomacorriente polarizado solamente de una manera. Si el enchufe no encaja por completo en el tomacorriente, dé vuelta el enchufe. Si aún así no encaja, póngase en contacto con un electricista competente.

No modifique el enchufe de ninguna manera. No use un adaptador.

No use un cable eléctrico de extensión. Si el cable eléctrico es demasiado corto, haga que un electricista o técnico de servicio calificado instale un tomacorriente cerca del electrodoméstico.

Deberá arreglarse el cable de manera que no cuelgue sobre el mostrador o la parte superior de la mesa, donde podría ser jalado por los niños o causar tropiezos accidentales.

ESPAÑOL

DESCRIPCIÓN GENERAL DEL PRODUCTO

Su molino de café cuenta con 70 configuraciones únicas de molido, que son compatibles con una variedad de métodos de elaboración que van desde el molido más fino para espresso hasta el más grueso para prensa francesa.

Puede elegir entre 1 y 2 dosis de espresso o entre 1 y 12 tazas de café simplemente con regular la perilla Dose selection (seleccionar cantidad).

CUADRO DE SELECCIONES DE CONFIGURACIÓN DEL MOLIDO DE CAFÉ

Tipo de café	Prensa francesa	Perc (Percolador)	Café de filtro	Espresso
Grado de molido	Grueso	Grano mediano	Mediano	Fino
Rango del grado de molido	1 - 24	25 - 35	36 - 54	55 - 70
Cantidad a seleccionar	1 a 12 tazas	1 a 12 tazas	1 a 12 tazas	1 a 2 dosis
Usar configuración con	Tolva inferior	Tolva inferior	Tolva inferior	Sujetador de portafiltro



MONTAJE DEL PRODUCTO

En primer lugar, limpie todas las piezas y accesorios. (consulte la sección “Cuidado y limpieza”). Coloque el producto sobre una superficie nivelada seca y plana como, por ejemplo, un mostrador o una mesa.

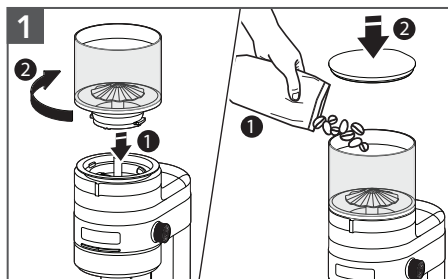

Coloque la tolva superior en la máquina con el ícono “Lock” (bloqueo) orientado hacia el frente. Gire la tolva superior hasta que encaje en su lugar.

Agregue los granos de café enteros. Coloque la tapa correspondiente sobre la tolva superior.

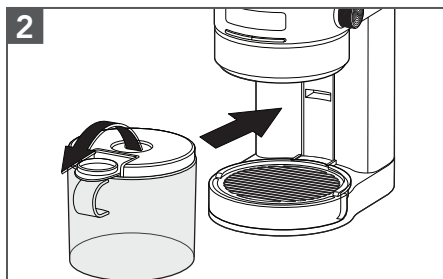

Cómo moler en la tolva inferior: Abra el tapón de goma y deslice la tolva inferior hasta su posición.

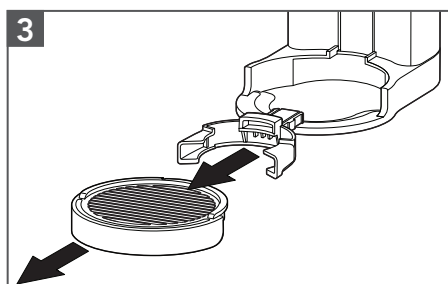

Cómo moler en un portafiltro: Retire la bandeja recolectora de residuos y luego retire el sujetador del portafiltro. Inserte el sujetador del portafiltro en la guía. Vuelva a colocar la bandeja recolectora de residuos.

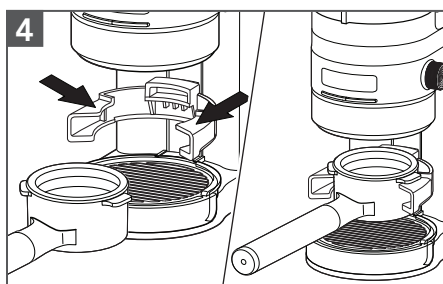

Cómo moler en el portafiltro: Si usa un portafiltro doméstico estándar (54 mm), insértelo a lo largo de las guías superiores del sujetador del portafiltro.

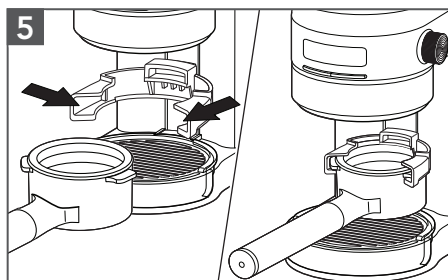

Cómo moler en el portafiltro: Si usa un portafiltro comercial (58 mm), insértelo en las guías del medio que se encuentran en el sujetador de portafiltro.





USO DEL PRODUCTO

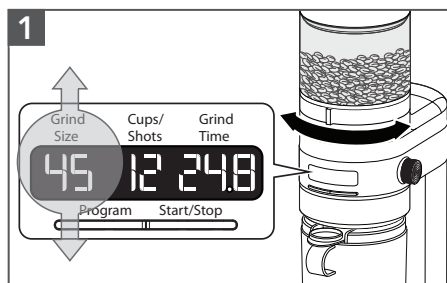

Cómo seleccionar Grind Size (grado de molido): Consulte los íconos de método de elaboración en la máquina. Gire la perilla Grind size (grado de molido) para seleccionar el grado de molido dentro del rango del método de elaboración que esté usando. El grado de molido seleccionado se mostrará en la pantalla.

NOTA: Cuanto mayor sea el valor para el grado de molido más fino será el resultado (1 es igual a grueso y 70 es igual a fino).

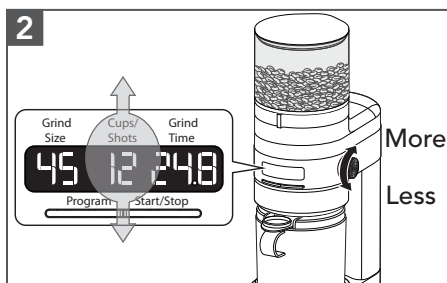

Cómo seleccionar la dosificación de café:

Gire la perilla Dose selection (seleccionar cantidad) para seleccionar el número de tazas o dosis.

Para cafetera francesa, percolador y cafetera de filtro: Seleccione entre 1 y 12 tazas.

Para cafetera espresso: Seleccione entre 1 y 2 dosis.

ESPAÑOL



Cómo comenzar a moler:

Presione **Start/Stop** (Inicio/detener) para comenzar a moler.

Cuando el tiempo marque 0 en la pantalla, el molino se detendrá de manera automática.



Cómo poner pausa al molido:

Presione **Start/Stop** (Inicio/Detener).

Para continuar el molido presione **Start/Stop** (Inicio/Detener).

NOTA: El molino se mantendrá en pausa por hasta 15 segundos. Luego de esos 15 segundos, el ciclo se detendrá y se mostrará la selección actual en la pantalla.





USO DEL PRODUCTO



Cómo cancelar el ciclo de molido:
Mantenga presionado **Start/Stop** (Inicio/ detener) durante 3 segundos.

CONSEJO: Si no puede girar la perilla Grind size (grado de molido), haga funcionar la máquina mientras ajusta el grado para retirar los residuos de café que se hayan quedado atrapados en las rebabas.

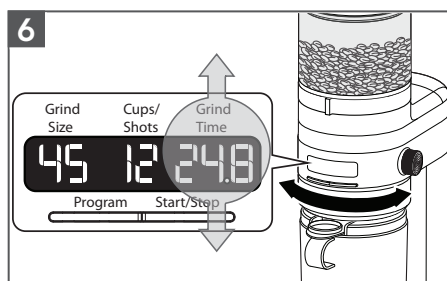

Cómo cambiar la cantidad de dosificación de café:

Gire la perilla Time adjustment (ajustar tiempo) si desea personalizar la cantidad de café para una dosificación seleccionada en particular. Aumente el tiempo de molido para aumentar la cantidad de café molido, o disminúyalo para disminuir su cantidad.

PROGRAMACIÓN DE FUNCIONES

El molino de café viene equipado con funciones para programar. Estas funciones le permiten guardar las dosificaciones personalizadas para cada método de elaboración basándose en el tiempo de molido.



Cómo guardar sus configuraciones de dosificación:

Una vez que haya seleccionado el tiempo de dosificación deseado presione el botón **Program** (Programar) para guardar el tiempo de molido que seleccionó.

Una vez que se guarda un nuevo tiempo de molido para una dosificación de un método de elaboración, el molino de café aumentará o reducirá de manera automática el tiempo de molido correspondiente para todas las dosificaciones dentro del método de preparación.

NOTA: Para restaurar las todas las configuraciones de dosificación de fábrica, mantenga presionado el botón **Program** (Programar) durante 3 segundos.





USO DEL PRODUCTO

MICROAJUSTE DE LAS REBABAS CÓNICAS

El molino de café se encuentra equipado con una rebaba superior ajustable. Si le realiza ajustes a esta rebaba, se expande el rango del grado de molido, permitiéndole personalizarlo aún más de acuerdo con sus preferencias.

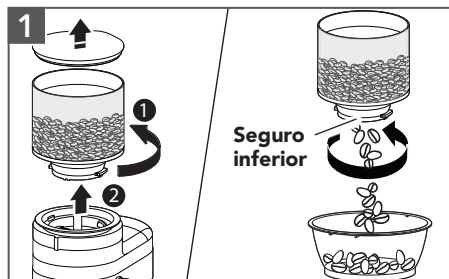

1 Retuerza y levante la tolva superior para retirarla.
Retuerza el seguro inferior para vaciar el contenido de la tolva superior en otro recipiente.

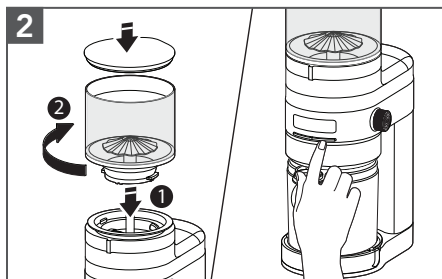

2 Vuelva a colocar la tolva superior vacía con tapa y retuerza para que se trabe en su lugar. Presione **Start/Stop** (Inicio/Detener) para que el molino funcione hasta que quede vacío.

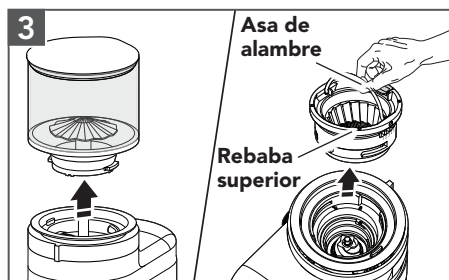

3 Desconecte el molino de café. Retire la tolva superior y deseche cualquier resto de granos de café de la máquina.
Levante el asa de alambre de la rebaba superior. Retuerza para desbloquear y levante la rebaba superior tomándola del asa de alambre.

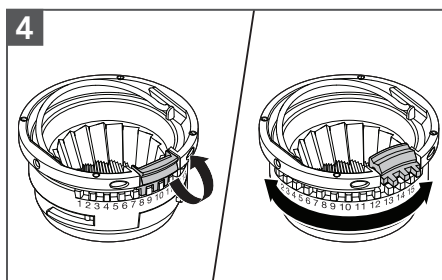

4 Levante la traba de microajuste de la rebaba superior. Luego, gire la rebaba superior hasta lograr el ajuste deseado y asegúrelo colocando la traba nuevamente en su lugar.

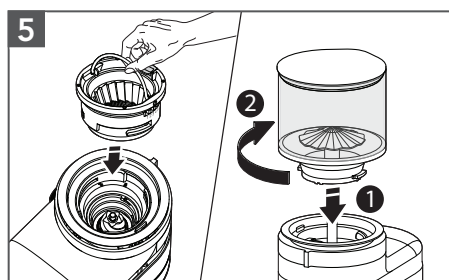

5 Coloque nuevamente la rebaba superior en la máquina y retuerza para que se trabe en su lugar.
Vuelva a ajustar la tolva superior.

ESPAÑOL





CUIDADO Y LIMPIEZA

LIMPIEZA DE LAS REBABAS

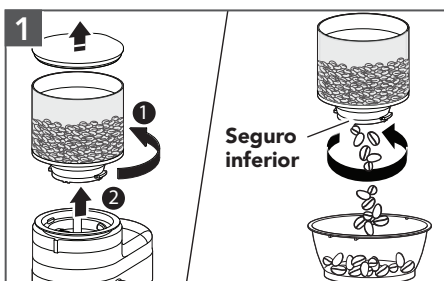

1 Retuerza y levante la tolva superior para retirarla.

Retuerza el seguro inferior para vaciar el contenido de la tolva superior en otro recipiente.

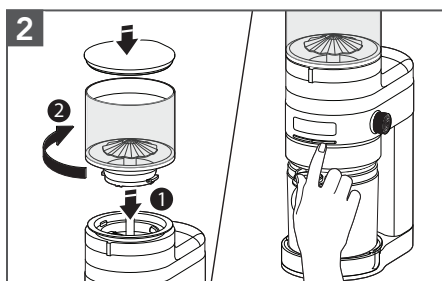

2 Vuelva a colocar la tolva superior vacía y la tapa.

Presione Start/Stop (Inicio/Detener) para que el molino funcione hasta que quede vacío. Luego, desconecte el molino de café.

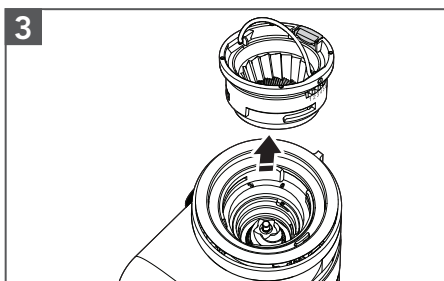

3 Retire la tolva superior, coloque el asa de alambre en la rebaba superior, gire y levante el asa para retirar la rebaba superior.

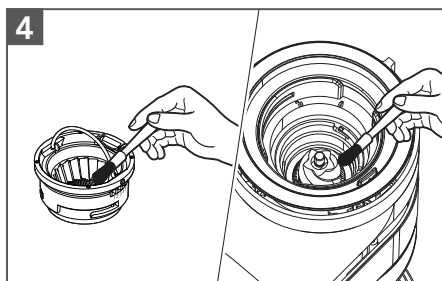

4 Limpie la rebaba superior con un cepillo. Limpie la rebaba inferior con un cepillo o use una aspiradora para retirar los residuos de café.

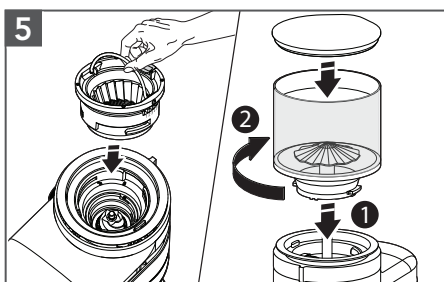

5 Vuelva a colocar la rebaba superior en su lugar y retuézala en sentido horario para asegurarla.

Vuelva a colocar la tolva superior y la tapa.





CUIDADO Y LIMPIEZA

IMPORTANTE: Para evitar daños, nunca lave ni sumerja el cuerpo principal del molino de café, las rebabas, o el cable eléctrico en agua ni los coloque en la lavavajillas.

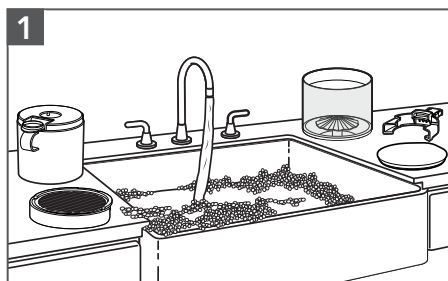

1
La tolva superior con su tapa, la tolva inferior con su tapa, la bandeja recolectora de residuos y el sujetador de portafiltro se pueden limpiar con agua tibia con jabón. Luego, enjuáguelos con agua limpia y séquelos con un paño limpio suave.

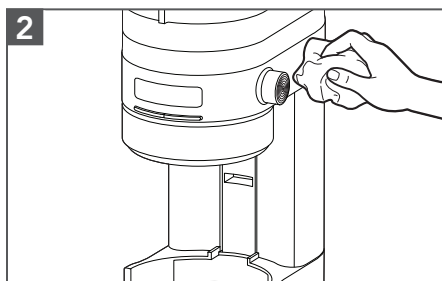

2
Limpie el cuerpo principal del molino de café con un paño limpio y suave. Seque meticulosamente.

ESPAÑOL

GUÍA DE SOLUCIÓN DE PROBLEMAS

Problema	Solución
La pantalla del molino de café no enciende.	Es posible que su máquina se encuentre en modo de espera. Presione cualquier botón o gire alguna perilla para que la máquina se active.
El molino de café no enciende.	Revise que esté correctamente enchufado en un tomacorriente con conexión a tierra. Si tiene una caja de cortocircuitos, cerciórese de que el circuito esté cerrado.
El molino de café muestra 3 guiones (---) en la pantalla.	Esto indica que la tolva superior no está trabada en su lugar. Para una correcta instalación, consulte las instrucciones de montaje.
El molino de café no se prende y la leyenda "Er2" figura en pantalla.	Su molino de café se encuentra en modo de protección por sobrecarga del motor. Desenchúfelo, limpie las rebabas, vuelva a ensamblar la máquina y enchúfelo correctamente en un tomacorriente con conexión a tierra.
El molino de café no se prende y la leyenda "Er3" figura en pantalla.	Su molino de café se encuentra en un modo de protección. Desenchúfelo y déjelo enfriar durante 10 minutos antes de volver a encenderlo.
El café no sale por el vertedor.	Asegúrese de que los granos de café en la tolva superior estén frescos.
El molino de café funciona normalmente, pero se detiene abruptamente.	Apáguelo. Es posible que un grano de café se haya atascado en las rebabas. Consulte la sección "Cuidado y limpieza" para obtener información detallada sobre la limpieza de las rebabas.
La cantidad de dosificación automática no es la deseada.	La dosificación de café se puede programar. Consulte la sección de programación como referencia.
Si no se puede corregir el problema:	Consulte las secciones de "garantía y servicio de KitchenAid®". No devuelva el molino de café a la tienda, ya que ésta no brinda servicio técnico. NOTA: Cualquier otro servicio deberá ser realizado por un representante de servicio autorizado.





GARANTÍA Y SERVICIO

GARANTÍA DE KITCHENAID® PARA EL MOLINO DE CAFÉ EN LOS 50 ESTADOS DE LOS ESTADOS UNIDOS, EL DISTRITO DE COLUMBIA, PUERTO RICO Y CANADÁ

Esta garantía se extiende al comprador y a cualquier propietario subsiguiente para los molinos de café operados en los 50 estados de Estados Unidos, el Distrito de Columbia, Puerto Rico y Canadá.

Duración de la garantía:	Un año de garantía completa a partir de la fecha de compra.
KitchenAid pagará por lo siguiente, a su elección:	<p>Reemplazo sin complicaciones de su molino de café. Consulte la página siguiente para obtener detalles acerca de cómo obtener servicio técnico o llame sin cargo al Centro para la eXperiencia del cliente al 1-800-541-6390.</p> <p>O BIEN</p> <p>El costo de las piezas de repuesto y de la mano de obra de reparación para corregir los defectos de los materiales y de la mano de obra. El servicio deberá ser brindado por un centro de servicio autorizado por KitchenAid.</p>
	<p>KitchenAid no pagará por:</p> <ul style="list-style-type: none"> A. Reparaciones cuando su molino de café haya sido utilizado para fines ajenos al uso doméstico normal de una sola familia. B. Daños causados por accidente, alteración, uso indebido o abuso. C. Cualquier gasto de envío o manipulación para llevar el molino de café a un centro de servicio técnico autorizado. D. Piezas de repuesto o costos de mano de obra para los molinos de café operados fuera de los 50 estados de Estados Unidos, el Distrito de Columbia, Puerto Rico y Canadá.
<p>EXCLUSIÓN DE GARANTÍAS IMPLÍCITAS; LIMITACIÓN DE RECURSOS</p> <p>LAS GARANTÍAS IMPLÍCITAS, INCLUIDAS EN LA MEDIDA QUE CORRESPONDA LAS GARANTÍAS DE COMERCIABILIDAD O DE IDONEIDAD PARA UN PROPÓSITO PARTICULAR, QUEDAN EXCLUIDAS EN LA MEDIDA EN QUE ESTÉ PERMITIDO POR LEY. TODA GARANTÍA IMPLÍCITA QUE SEA IMPUESTA POR LEY SERÁ LIMITADA A UN AÑO O AL PERÍODO MÁS CORTO PERMITIDO POR LEY. ALGUNOS ESTADOS Y PROVINCIAS NO PERMITEN LAS LIMITACIONES O EXCLUSIONES ACERCA DE CUÁNTO DEBE DURAR UNA GARANTÍA IMPLÍCITA DE COMERCIABILIDAD O DE IDONEIDAD, DE MODO QUE LAS LIMITACIONES O EXCLUSIONES ARRIBA MENCIONADAS PUEDEN NO APLICARSE EN SU CASO.</p> <p>SI ESTE PRODUCTO NO FUNCIONA COMO SE HA GARANTIZADO, EL ÚNICO Y EXCLUSIVO RECURSO DEL CLIENTE SERÁ EL DE REPARARLO O REEMPLAZARLO SEGÚN LOS TÉRMINOS DE ESTA GARANTÍA LIMITADA. KITCHENAID Y KITCHENAID CANADA NO SE RESPONSABILIZARÁN POR DAÑOS INCIDENTALES O CONSECUENTES. Esta garantía le otorga derechos legales específicos y puede que también tenga otros derechos que varíen de un estado a otro o de una provincia a otra.</p>	





GARANTÍA Y SERVICIO

GARANTÍA DE REEMPLAZO SIN DIFICULTADES: EN LOS 50 ESTADOS DE LOS ESTADOS UNIDOS, EL DISTRITO DE COLUMBIA Y PUERTO RICO

Confiamos tanto en que la calidad de nuestros productos cumple con las exigentes normas de KitchenAid que, si el molino de café presentara alguna falla durante el primer año de compra, KitchenAid se encargará de entregar un reemplazo idéntico o similar a su domicilio sin cargo y de devolver su molino de café original a nosotros. La unidad de reemplazo estará también cubierta por nuestra garantía limitada de un año.

Si su molino de café presenta alguna falla durante el primer año de compra, simplemente llame a nuestro Centro para la

eXperiencia del cliente al **1-800-541-6390**, de lunes a viernes. Tenga a mano el recibo de compra original cuando llame. Se requerirá el comprobante de compra para iniciar un proceso de reclamo. Proporcione al consultor su dirección de envío completa (no números de casillas de correo).

Cuando reciba el molino de café de reemplazo, use la caja, el material de embalaje y la etiqueta de envío prepago para embalar el molino de café original y devolverlo a KitchenAid.

GARANTÍA DE REEMPLAZO SIN DIFICULTADES: CANADÁ

Confiamos tanto en que la calidad de nuestros productos cumple con las exigentes normas de KitchenAid que, si el molino de café presentara alguna falla durante el primer año de compra, reemplazaremos su molino de café con uno idéntico o un reemplazo comparable. La unidad de reemplazo estará también cubierta por nuestra garantía limitada de un año.

Si su molino de café presenta alguna falla durante el primer año de compra, simplemente llame a nuestro Centro para la

eXperiencia del cliente al **1-800-807-6777**, de lunes a viernes. Tenga a mano el recibo de compra original cuando llame. Se requerirá el comprobante de compra para iniciar un proceso de reclamo. Proporcione al consultor su dirección de envío completa.

Cuando reciba el molino de café de reemplazo, use la caja, el material de embalaje y la etiqueta de envío prepago para embalar el molino de café original y devolverlo a KitchenAid.

CÓMO OBTENER SERVICIO TÉCNICO DESPUÉS DE QUE EXPIRE LA GARANTÍA O CÓMO PEDIR ACCESORIOS Y PIEZAS DE REPUESTO

En los Estados Unidos y Puerto Rico:

Para obtener información acerca del servicio técnico o para pedir accesorios o piezas de repuesto, llame sin costo al **1-800-541-6390** o escriba a:

Customer eXperience Center,
KitchenAid Small Appliances,
P.O. Box 218, St. Joseph, MI 49085-0218

Fuera de los Estados Unidos y Puerto Rico:

Consulte a su distribuidor local de KitchenAid o a la tienda donde compró el molino de café para obtener información sobre el servicio técnico.

Para obtener información acerca del servicio en Canadá:

Llame sin cargo al **1-800-807-6777**.

Para obtener información acerca del servicio en México:

Llame sin cargo al **01-800-0022-767**.





GARANTÍA Y SERVICIO

CERTIFICADO DE GARANTÍA DE PEQUEÑOS ELECTRODOMÉSTICOS DE LA MARCA KITCHENAID® GARANTÍA VÁLIDA SÓLO EN EL PAÍS DE ADQUISICIÓN DEL PRODUCTO GARANTIZADO

IMPORTANTE: Este Certificado o Tarjeta de Garantía debería presentarse junto a la factura o boleta de compra o recepción original del producto garantizado. Para Colombia: la factura será exigible sólo en los casos en que la normativa local así lo permita.

<p>Comercializador/ Importadores/Garantes de los productos garantizados:</p>	<p>En Colombia: Whirlpool Colombia S.A.S. En Ecuador: Whirlpool Ecuador S.A. En El Salvador: Whirlpool El Salvador S.A. de C.V. En Guatemala: Whirlpool Guatemala S.A. En México: Whirlpool México, S. de R.L. de C.V. En Puerto Rico: Whirlpool Corporation. En Panamá, Costa Rica, Honduras, Nicaragua, esta Garantía no es válida sin la firma y el sello del Distribuidor correspondiente, quien será responsable directo frente al consumidor final y por lo tanto revestirá el carácter de Garante.</p>	
<p>Término de la garantía:</p>	<p>Un (1) año en todos sus componentes y mano de obra a partir de la fecha en que el consumidor reciba a conformidad el producto.</p>	
<p>KitchenAid cubrirá</p>	<p>La mano de obra calificada y piezas de repuestos necesarias para la reparación y el buen funcionamiento del producto garantizado, siempre que éste deba ser intervenido debido a inconvenientes o fallas de funcionamiento del mismo o de sus componentes y cuando la falla se presente en condiciones normales de uso.</p>	
<p>Esta Garantía no comprende:</p> <ul style="list-style-type: none"> A. Daños ocasionados por la instalación incorrecta, inapropiada o ilegal del producto o por la instalación y/o corrección de una instalación deficiente efectuada por terceros no autorizados por el Garante. B. Daños ocasionados al producto y/o a cualquier otra parte y/o repuesto del producto por voltaje inadecuado, instalaciones eléctricas defectuosas y/o fluctuaciones de corriente eléctrica. C. Daños ocasionados por elementos extraños al producto (Ej: utensilios de cocina). D. Daños por el uso indebido de limpiadores químicos o abrasivos, no destinados o recomendados para la limpieza de electrodomésticos. E. Daños en partes de vidrio, porcelana, partes plásticas, de hule o de goma, pintura y en general los daños de las partes estéticas del producto, causadas por el deterioro normal del producto o su mal uso. F. Daños causados u ocasionados por: el deterioro normal del producto o uso incorrecto o mal uso; accidente o cualquier hecho de la naturaleza o humano que pueda ser considerado como caso fortuito o fuerza mayor; golpes, caídas y/o rayaduras; transporte y/o a la manipulación de un tercero no autorizado; roedores, insectos o cualquier otro animal. 		





ESPAÑOL

GARANTÍA Y SERVICIO

- G. Fallas en los bombillos o lámparas en aquellos productos que tengan iluminación interna.
- H. Reparaciones del producto por alguna persona NO autorizada por el Garante y/o uso de piezas NO originales.
- I. Los gastos de fletes / transporte y/o entrega del producto a los efectos de la reparación del producto cuando los mismos no hayan sido autorizados por el Garante.
- J. La reposición de accesorios que acompañen al producto.

Las especificaciones técnicas, condiciones de instalación, uso y mantenimiento del producto, así como las de su reparación y el modo de hacer efectiva la Garantía otorgada en el presente Certificado de Garantía - incluyendo los contactos para la adquisición o compra de repuestos legítimos – se encuentran detalladas en este Manual de Uso. La solicitud de cumplimiento de ésta Garantía se podrá efectuar de forma personal y/o telefónica y/o por correo electrónico al Centro de Atención al Cliente del Garante.

Para México la garantía no es efectiva únicamente en los siguientes casos:

- A. Cuando el producto ha sido utilizado en condiciones distintas a las normales.
- B. Cuando el producto no ha sido operado de acuerdo con su correspondiente Manual de Uso y Cuidado.
- C. Cuando el producto ha sido alterado o reparado por personas o establecimientos no autorizados por Whirlpool.

CERTIFICADO DE GARANTÍA DE PEQUEÑOS ELECTRODOMÉSTICOS DE LA MARCA KITCHENAID

Derechos del Beneficiario / Titular:

- El Garante se compromete a reparar el producto garantizado en un plazo de treinta (30) días hábiles contados a partir de la fecha de la solicitud de reparación, salvo eventuales demoras en el embarque de repuestos, cuando los mismos provengan del extranjero o en la falta de provisión y/o existencia de los mismos por razones externas al Garante. En todo caso, se informará al Beneficiario / Titular oportunamente sobre las eventuales demoras que pudieran afectar el plazo de reparación del producto garantizado.
- El Beneficiario / Titular de la Garantía contenida en el presente Certificado podrá ceder la misma junto al producto garantizado durante el término de su vigencia; en este caso, el Garante sólo reconocerá al nuevo Beneficiario de ella, el tiempo de vigencia pendiente, siempre y cuando el usuario muestre el comprobante de compra para validar la vigencia de la garantía.

Las condiciones de validez de la garantía están sujetas a que el producto garantizado:

- Sea utilizado en condiciones normales en un todo de acuerdo con las especificaciones, términos y condiciones indicadas en el Manual de Uso del que este Certificado de Garantía es parte integrante.
- Sea instalado y usado conforme a las instrucciones y recomendaciones establecidas en el Manual de Uso.
- Sea mantenido protegido de los efectos del clima (Ej: calor, humedad, frío, lluvia).

Nota importante:

El Garante no se hace responsable por ningún daño y/o perjuicio material y/o personal, directo y/o indirecto que pudiesen sufrir el adquirente, consumidor y/o terceros en relación al producto garantizado, originados en el no seguimiento de las indicaciones establecidas en el Manual de Uso del producto garantizado por la presente y del cual este Certificado de Garantía forma parte integrante, y en especial originadas en el no cumplimiento de las normas y reglamentaciones de control vigentes en relación a las instalaciones domiciliarias.



GARANTÍA Y SERVICIO

La presente Garantía no constituye y en ningún caso podrá ser interpretada como una prórroga o plazo adicional en los términos y condiciones de la garantía legal del producto establecida por la ley local. La presente Garantía no extiende ni otorga al Beneficiario/Titular de ésta, más derechos que aquellos expresamente señalados en este documento. Ello sin perjuicio de la Garantía Legal que cada país reconozca, la que será efectiva según los términos y plazos de la ley local aplicable en caso de divergencias.

La Garantía otorgada a través del presente Certificado de Garantía reviste el carácter de legal únicamente por el plazo estipulado localmente por ley como tal. En tal sentido, reviste el carácter de convencional respecto del plazo otorgado más allá del término mínimo exigido por la normativa aplicable en cada país.

IDENTIFICACION E INDIVIDUALIZACION DEL PRODUCTO	
Nombre del comprador/beneficiario de la garantía:	
Documento de identidad:	
Dirección/ Teléfono:	
Nombre del distribuidor/ Almacén:	Producto:
Dirección/ Teléfono:	Modelo:
Ciudad y País de compra:	Serie No:
Fecha de compra:	Factura No:
Fecha de entrega:	Marca:
Tamaño o capacidad (si aplica):	Material y color predeterminado

CERTIFICADO DE GARANTÍA DE PEQUEÑOS ELECTRODOMÉSTICOS DE LA MARCA KITCHENAID

Para hacer efectiva esta garantía:

- Este documento deberá ser presentado para cualquier trámite relacionado con la garantía de productos adquiridos dentro de los países que se mencionan a continuación. Si usted compró su producto en otro país, acuda a la casa comercial/distribuidor donde fue adquirido.
- El consumidor deberá mantener este documento en su poder y en un lugar seguro. En caso de extravío de la póliza, el consumidor deberá presentar su comprobante de compra para hacer válida la garantía.
- El consumidor podrá solicitar que se haga efectiva la garantía que ampara este certificado al distribuidor donde adquirió el producto, presentando su producto con esta póliza llenada con los datos solicitados en la sección "Individualización del producto garantizado" y debidamente sellada por el distribuidor que la vendió.
- El consumidor podrá solicitar que se haga efectiva la garantía que ampara esta póliza al fabricante del producto en los domicilios y/o teléfonos siguientes:





GARANTÍA Y SERVICIO

<p>México</p> <p>Lugar donde también podrá obtener las partes, componentes, consumibles y accesorios originales. Dirección: Antigua Carretera a Roma Km 9, Col. El Milagro, Apodaca, N.L. México 66634 Línea telefónica gratuita nacional: 01800-0022-767 Horarios de Atención: Lunes a Viernes de 8:00 h a 19:00 h, Sábado de 8:00 h a 17:00 h, Domingo de 10:00 h a 17:00 h www.kitchenaid.com.mx Para México: los gastos de transportación dentro de nuestra red de servicio derivados del cumplimiento de la garantía son sin costo alguno.</p>	<p>El Salvador, Costa Rica, Panamá, Honduras y Nicaragua</p> <p>Lo invitamos a revisar los datos del Garante en el sello colocado por el Distribuidor. Si tiene alguna consulta respecto de los Distribuidores oficiales o sus datos, contáctenos a través de los medios señalados a continuación: En El Salvador: Línea telefónica +503 22119002. Dirección: Calle Alegría y Boulevard Santa Elena - Edificio Interlalia - Nivel 2 -Antiguo Cuscatlán, San Salvador, El Salvador. En Costa Rica: Línea gratuita nacional 08-000-571-029 En Panamá: Línea gratuita nacional : 008-000-570-081 Horarios de atención: Lunes a viernes de 8:00 a.m. a 6:00 p.m. y sábados de 8:00 a.m. a 2:00 p.m. E-mail: kitchenaid_cam@whirlpool.com Sitio web: www.kitchenaid-ca.com</p>
<p>Guatemala</p> <p>Dirección: 18 Calle 24 – 69 Zona 10 Empresarial Zona Pradera Torre 3 Nivel 14 - Ciudad de Guatemala, Guatemala Línea única nacional: (502) 24700858 Horarios de atención: Lunes a Viernes de 8:00 a.m. a 6:00p.m. Sábados de 8:00 a.m. a 2:00 p.m. E-mail: kitchenaid_cam@whirlpool.com www.kitchenaid-ca.com</p>	<p>Colombia</p> <p>Dirección: Calle 99 No. 10 - 19 Piso 6, Bogotá D.C. En Bogotá: 4049191 Línea telefónica gratuita nacional: 01-8000 115243 Horarios de atención: Lunes a Viernes de 8:00 a.m. a 6:00 p.m. y sábados de 8:00 a.m. a 2:00 p.m. E-mail: contactocolombia@whirlpool.com Sitio web: www.kitchenaid.com.co</p>
<p>Venezuela</p> <p>Por favor, lo invitamos a chequear los datos del Garante en el sello colocado por el Distribuidor. Si tiene alguna consulta respecto de los Distribuidores oficiales o sus datos, contáctenos a través de los medios señalados a continuación. Línea telefónica gratuita nacional : 800 9447 565 Horario de atención: lunes a viernes de 8:00 am a 5:00 pm E-mail: contactovenezuela@whirlpool.com</p>	<p>Ecuador</p> <p>Dirección: Av. De las Américas s/n Eugenio Almazan, Edificio Las Américas, Guayaquil, Ecuador. Línea telefónica gratuita nacional 1800 344782 Horarios de atención: Lunes a viernes de 8:00 a.m. a 6:00 p.m. y sábados de 8:00 a.m. a 2:00 p.m. E-mail: contactoecuador@whirlpool.com Sitio web: www.kitchenaid.com.ec</p>
<p>Puerto Rico</p> <p>Dirección: Corporate Office Park #42 Road #20 Suite 203 - Guaynabo - San Juan 00966 En la Ciudad de San Juan: 1-787-999-7400 Horario de atención: Lunes a viernes de 8:00 am a 5:00 pm E-mail: contactopuertorico@whirlpool.com Sitio web: www.kitchenaid.com</p>	<p>República Dominicana</p> <p>Lo invitamos a revisar los datos del Garante en el sello colocado por el Distribuidor. Si tiene alguna consulta respecto de los Distribuidores oficiales o sus datos, contáctenos a través de los medios señalados a continuación: Línea de atención: 1-809-200-9990 Horario de atención: lunes a viernes de 8:00 am a 5:00 pm E-mail: contactorepublicadominicana@whirlpool.com Consulte también nuestros sitios web: www.kitchenaid.com.do</p>

ESPAÑOL





DISCOVER MORE. DÉCOUVREZ PLUS. DESCUBRA MÁS.
[KITCHENAID.COM/QUICKSTART](https://kitchenaid.com/quickstart)

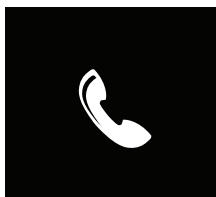

PRODUCT QUESTIONS OR RETURNS

QUESTIONS SUR LE PRODUIT OU LES RETOURS

PREGUNTAS SOBRE EL PRODUCTO O DEVOLUCIONES

USA: 1.800.541.6390 | [KitchenAid.com](https://kitchenaid.com)

CANADA: 1.800.807.6777 | [KitchenAid.ca](https://kitchenaid.ca)

MEXICO: [KitchenAid.com.mx](https://kitchenaid.com.mx)

LATIN AMERICA: [KitchenAid-Latam.com](https://kitchenaid-latam.com)

KitchenAid®

®/™ ©2020 KitchenAid. All rights reserved. Used under license in Canada.

Tous droits réservés. Utilisé sous licence au Canada.

Todos los derechos reservados. Usada en Canadá bajo licencia.

