

iRobot®

Roomba Combo™

Robot Vacuum
Aspirateur robot
Robot aspirador
Robot aspirapolvere
Saugroboter
Robot gruntownie odkurzający

i5+

Owner's Guide
Guide du propriétaire
Manual del usuario
Guida utente
Bedienungsanleitung
Przewodnik użytkownika

Safety information

Important safety information

This owner's guide includes information for regulatory model(s): RVD-Y1, ADJ-N1
Battery Model(s): ABL-D1, ABL-D1A, ABL-D2Ax, ABL-D2Bx (x = 1 or 2)

SAVE THESE INSTRUCTIONS

 **WARNING:** When using an electrical appliance, basic precautions should always be followed, including the following:

READ ALL INSTRUCTIONS

 **WARNING:** To reduce the risk of injury or damage, read and follow the safety precautions when setting up, using and maintaining your robot.

This appliance can be used by children aged from 8 years and above and persons with reduced physical, sensory or mental capabilities or lack of experience and knowledge if they have been given supervision or instruction concerning use of the appliance in a safe way and understand the hazards involved. Children must not play with the appliance. Cleaning and user maintenance must not be carried out by children without supervision.

 This is the safety alert symbol. It is used to alert you to potential physical injury hazards. Obey all safety messages that follow this symbol to avoid possible injury or death.

 Risk of electric shock

 Class II equipment

 Rated power output, DC

 Read operator's manual

 General symbol for recycling

 Risk of fire

 For indoor use only

 Rated power input, DC

 Keep out of reach of children

BFP Backfeed Protection

 Separate supply unit

 Class III equipment

 Rated power input, AC

WARNING: Indicates a hazardous situation that, if not avoided, could result in death or serious injury.

CAUTION: Indicates a hazardous situation that, if not avoided, could result in minor or moderate injury.

NOTICE: Indicates a hazardous situation that, if not avoided, could result in property damage.

GENERAL



WARNING

- Your product is not a toy. Small children and pets should be supervised when your robot is operating.
- Do not sit or stand on your robot or Clean Base™
- Do not use unauthorised chargers. Use of an unauthorised charger could cause the battery to generate heat, smoke, catch fire, or explode.
- Your robot comes with a region approved power supply cord and is designed to be plugged into a standard household AC power socket only. Do not use any other power supply cord. For replacement cords, please contact Customer Care to ensure proper selection of country specific power supply cord.
- Do not open your robot or Clean Base™. There are no user serviceable parts inside. Refer servicing to qualified service personnel.
- Risk of electric shock, use indoors in dry locations only.
- Do not handle your robot or Clean Base™ with wet hands.
- Store and operate your robot in room temperature environments only.
- If the room to be cleaned contains a balcony, a physical barrier should be used to prevent access to the balcony and ensure safe operation.
- Clean cliff sensors to remove buildup.
- If the room to be cleaned contains equipment, such as a stove, fan, portable heater, or humidifier, remove the equipment before operation. There is a risk of injury, accident or malfunction if the robot comes in contact with and pushes the equipment.

- Do not allow your robot or charging station to become wet.
- Be aware that floors may be slippery after wet cleaning with your robot.



CAUTION



- Do not operate the robot in areas with exposed electrical outlets in the floor.
- Do not use this device to pick up sharp objects, glass or anything that is burning or smoking.
- Be aware that the robot moves on its own. Take care when walking in the area that the robot is operating in to avoid stepping on it.
- If the device passes over a power cord and drags it, there is a chance an object could be pulled off a table or shelf. Before using this device, pick up objects such as clothing, loose papers, pull cords for blinds or curtains, power cords and any fragile objects. Extinguish candles. Shut off portable heaters.
- Perform the required maintenance as per the Owner's Guide to ensure safe operation of the robot and dirt disposal.
- If the robot is operating on a floor with stairs, please remove any clutter from the top step.
- Perform the required maintenance as per the Owner's Guide to ensure safe operation of the robot and charging station.
- If the robot is operating on a floor with stairs, please remove any clutter from the top step.

NOTICE

- Do not allow your robot or CleanBase to become wet.
- Do not place anything on top of your robot.
- Failure to maintain cleanliness of charger contacts could result in loss of ability for the robot to charge the battery.
- Before running your robot on hard floors, please test your robot on a small section of the hard floor to ensure that it is compatible. Using your robot on a hard floor that is not compatible could result in damage to your floor. Contact your hard floor manufacturer with questions on compatibility.

- The failure to maintain cleanliness of charger contacts could result in loss of ability for the robot to charge the battery.
- Before running your robot on hard floors, please test your robot on a small section of the hard floor to ensure that it is compatible. Using your robot on a hard floor that is not compatible could result in damage to your floor. Contact your hard floor manufacturer with questions on compatibility.
- Before running your robot on carpets or rugs, ensure that the carpets or rugs are compatible with the dual multi-surface rubber brushes on your robot, otherwise known as beater bars. Using your robot on a carpet or rug that is not compatible could result in damage to your carpet or rug. Contact your carpet or rug manufacturer with questions on compatibility.

CLEANING SOLUTION



WARNING



- Household cleaning products are safe when used and stored according to the instructions on the label. Always be sure to read and follow the directions carefully.
- Only use authorised cleaning solutions found on answers.irobot.com/s/roomba-combo-cleanser.
- For cleaning solution warnings, please refer to the outer box and solution bottle.



Keep away from children



Rinse hands after use



Keep away from eyes. If product gets into eyes rinse thoroughly with water

BATTERY



WARNING



- Do not open, crush, or heat above 176°F: 80°C, or incinerate. Follow the manufacturer's instructions.

- Do not short-circuit the battery by allowing metal objects to contact battery terminals or immerse in liquid. Do not subject batteries to mechanical shock.
- Periodically inspect the battery pack for any sign of damage or leakage. Do not charge damaged or leaking battery packs, do not allow the liquid to come in contact with skin or eyes. If contact has been made, wash the affected area with copious amounts of water and seek medical advice. Place the battery in a sealed plastic bag and recycle or dispose of it safely according to local environmental regulations, or return it to your local authorised iRobot Service Center for disposal.
- Lithium ion batteries and products that contain lithium ion batteries are subject to stringent transportation regulations. If you need to ship this product (with the battery included) for service, travel, or any other reason, you **MUST** see the Troubleshooting section of your manual or contact customer care for shipping instructions.



CAUTION



- Battery usage by children should be supervised. Seek medical advice immediately if a cell or a battery has been swallowed.

NOTICE

- The battery pack must be removed from the robot before recycling or disposal.
- For best results, only use the iRobot Lithium Ion Battery that comes with the robot.
- Do not use non-rechargeable batteries. Use only the rechargeable battery supplied with the product. For replacement, purchase identical iRobot battery or contact iRobot Customer Care for alternative battery options.
- Always charge and remove the battery from your robot and accessories before long-term storage.

AUTOMATIC DIRT DISPOSAL

**WARNING**

- Do not use if the cord or plug is damaged. If appliance is not working as it should, has been dropped, damaged, left outdoors or dropped into water, return it to a service centre.
- Always disconnect your robot from the dirt disposal before cleaning or maintaining it.
- Do not use the dirt disposal as a step.
- Do not put any object into openings. Do not use with any opening blocked; keep free of dust, lint, hair and anything that may reduce air flow.
- To properly maintain your dirt disposal, do not place foreign objects inside and ensure that it is clear of debris.
- In order to avoid a hazard due to inadvertent resetting of the thermal cut-out, this appliance must not be supplied through an external switching device, such as a timer, or connected to a circuit that is regularly switched on and off by the utility.
- Do not allow liquids to get on or into the dirt disposal.
- Do not pour any liquids into the device and do not immerse in water.
- Do not use outdoors or on wet surfaces.
- Do not allow to be used as a toy. Close attention is necessary when used by or near children.
- Use only as described in this manual.
- To reduce the risk of electric shock, unplug your dirt disposal before cleaning it.
- Keep the dirt disposal and power cord away from heated surfaces.
- To reduce the risk of electric shock, unplug your dirt disposal before cleaning.
- Keep the dirt disposal and power cord away from heated surfaces.

NOTICE

- Product may not be used with any type of power converter. Use of power converters will immediately void the warranty.
- If you live in an area prone to electrical storms, it is recommended that you use additional surge protection. Your dirt disposal may be protected with a surge protector in the event of severe electrical storms.
- Do not use without dust bag and/or filters in place.



This symbol on the battery indicates that the battery must not be disposed of with unsorted common municipal waste. As the end-user, it is your responsibility to dispose of the end-of-life battery in your appliance in an environmentally sensitive manner as follows:

- (1) returning it to the distributor/dealer from whom you purchased the product; or
- (2) depositing it in a designated collection point

The separate collection and recycling of end-of-life batteries at the time of disposal will help to conserve natural resources and to ensure that it is recycled in a manner that protects human health and the environment. For more information, please contact your local recycling office or the dealer from whom you originally purchased the product. Failure to properly dispose of end-of-life batteries may potentially result in negative effects on the environment and human health due to the substances in the batteries and accumulators.

Information regarding the effects of problematic substances in the battery waste stream may be found at the following source:

<http://ec.europa.eu/environment/waste/batteries/>

About Your Roomba® Robot Vacuum

Top View

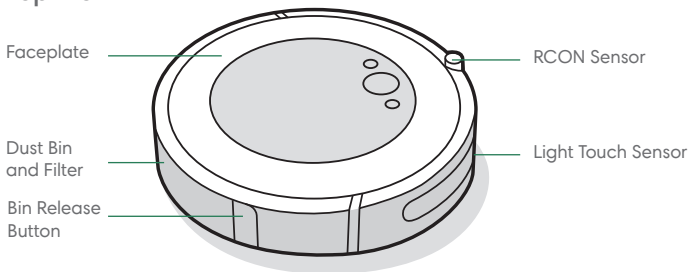

Buttons & Indicators

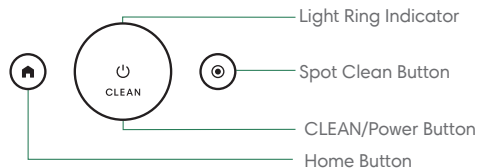

Bottom View

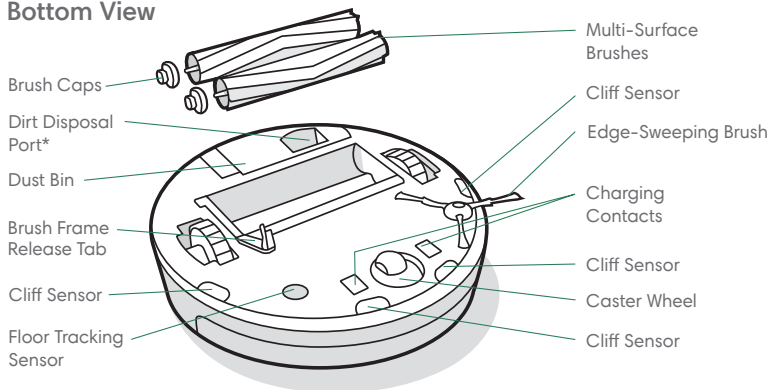

About your Clean Base Automatic Dirt Disposal

EN

Front view

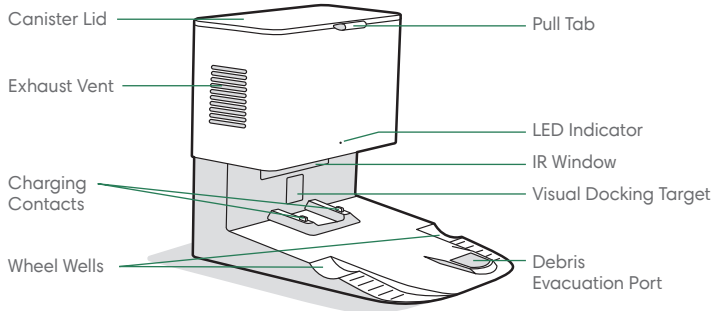

Back view

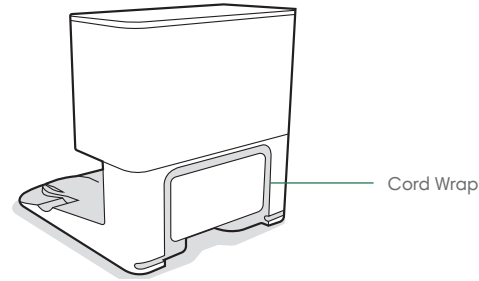

Top view

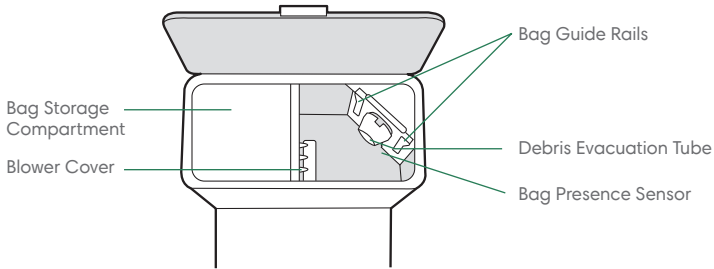

Bottom view

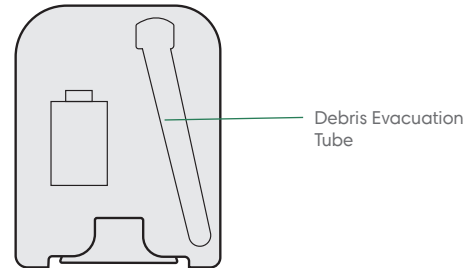

Using your Roomba Robot Vacuum

Positioning the Clean Base Automatic Dirt Disposal

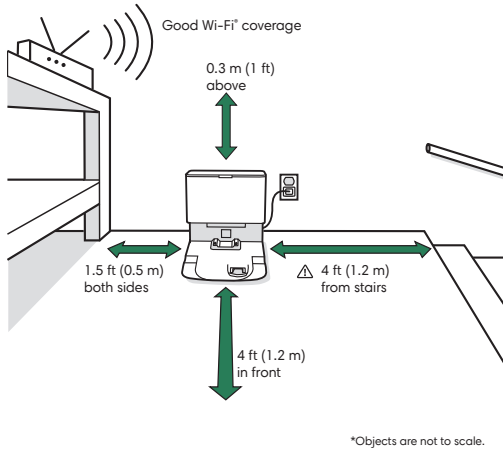

Download the iRobot Home App and connect to Wi-Fi®

- Follow the step-by-step instructions to set up your Roomba Robot Vacuum.
- Set an automatic cleaning schedule and customise cleaning preferences.
- Create smart maps to tell your robot where, when and how to clean.



Charging



- White light ring while charging
- Solid white: fully charged
- Pulsing white: charging
- Pulsing red: charging/low

- Place the robot on the Clean Base to activate the battery.
- **Note:** Your robot comes with a partial charge, but we recommend that you charge the robot for 3 hours prior to starting the first cleaning job.
- If your robot needs to recharge mid-clean, it will return to its Clean Base. Once it is sufficiently charged, it will then resume the cleaning job where it left off.
- The robot uses a small amount of power whenever it is on the Clean Base. You can put the robot in a further-reduced power state when not in use. For instructions and more details on this Reduced Power Standby Mode, refer to the iRobot Home App.
- For long-term storage, turn off the robot by removing it from the Clean Base and holding down  for 10 seconds. Store the robot in a cool, dry place.

Cleaning

EN



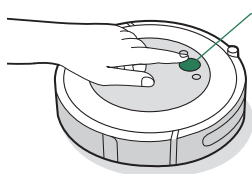

Remove excess clutter from floors before cleaning. Use your robot frequently to maintain well-conditioned floors.



Just press CLEAN

Tap to start/pause/resume

Hold for 3 seconds to end a job

- Your robot will automatically explore and clean your home. It will return to the Clean Base at the end of a cleaning job and whenever it needs to recharge.
- To send the robot back to its Clean Base, tap . A blue light ring pattern will indicate that the robot is seeking the Clean Base.
- When your robot detects an especially dirty area, it will go into DirtDetect™ mode, moving over the area multiple times until it senses that the area has been sufficiently cleaned. The light ring indicator will flash blue.
- Tap  to spot clean a designated area. The robot will spiral outwards about 3 feet (1 metre) and then spiral inwards to end where it started. The light ring indicator will show a blue spiral.

About your Automatic Dirt Disposal

While cleaning, your robot will automatically return to the dirt disposal to empty its bin and recharge as needed.

The dirt disposal's LED indicator will turn solid red when a new bag is needed. If a clog is detected, the dirt disposal will trigger additional attempts to automatically clear the clog.



Note: If you place your robot on the dirt disposal by hand, it will not empty automatically. In this case, use the iRobot Home App or hold the button down for 2–5 seconds.

Roomba Combo™ Bin

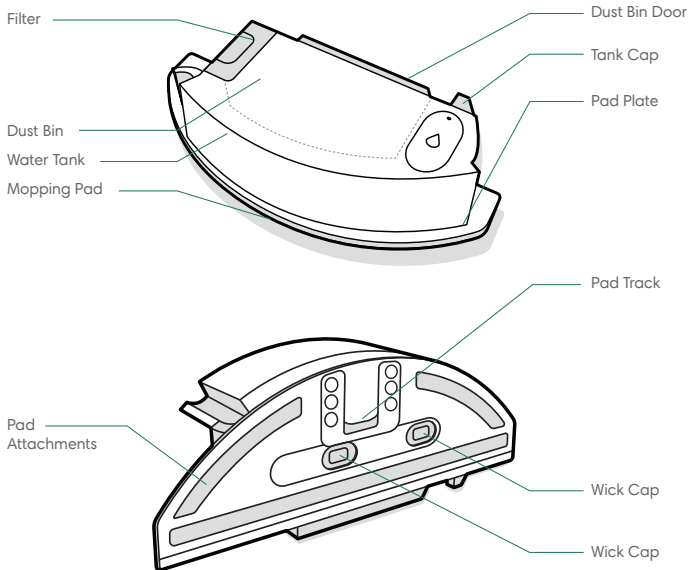

Important: You must register your product in the iRobot Home App and complete a mapping run before using your Combo Bin. See the *Activate your Combo Bin* card for instructions.

1 INSTALL THE MOPPING PAD
Slide the pad down over the track. Press the pad to the plate to attach.

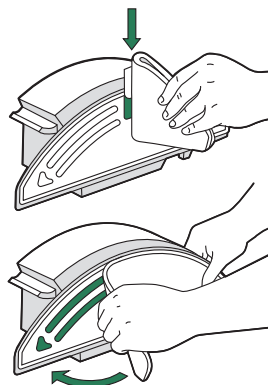

2 FILL THE BIN
Fill the Combo Bin with water. You may also use a compatible cleaning solution. Compatible solutions are listed at this answers.irobot.com/s/roomba-combo-cleanser

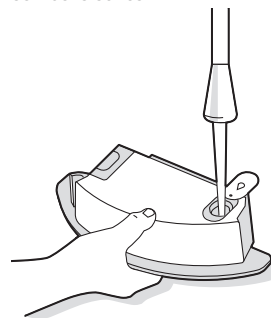

Note: The product starts wicking as soon as water is put into the tank.

3 SWAP THE BINS
Remove the Dust Bin from the robot, and install the Combo Bin.

Important: Do not flip the robot over with the Combo Bin installed

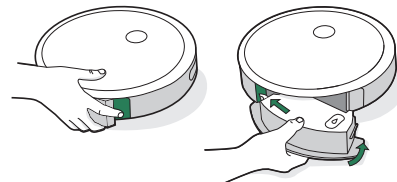

Care and Maintenance

Care and Maintenance Instructions

To keep your robot running at peak performance, perform the procedures on the following pages.

Part	Care Frequency	Replacement Frequency*
Bags	-	Bags should be replaced when prompted by the LED indicator/app.
Charging Contacts Visual Docking Target	Once every month	-
Blower Cover inside canister	Once every month (remove debris from blower cover)	-
Bin	Wash bin as needed	-
Filter	Clean once a week (twice a week if you have a pet). Do not wash	Every 2 months
Full Bin Sensor	Clean every 2 weeks	
Front Caster Wheel	Clean every 2 weeks	Every 12 months
Edge-Sweeping Brush and Multi-Surface Brushes	Clean once a month (twice a month if you have a pet)	Every 12 months
Sensors and Charging Contacts	Clean once a month	-
Mopping pad	Clean after a mopping job	After 30 washes
Wick cap	Replace if dirty or shows wear	-

 **Note:** iRobot manufactures various replacement parts and assemblies. If you think that you need a replacement part, please contact iRobot Customer Care for more information.

*Replacement frequency may vary. Parts should be replaced if visible wear appears.

Emptying the Bin

- 1 Press bin release button to remove bin.

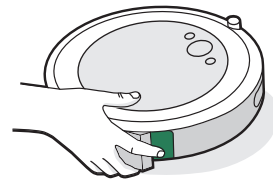

- 2 Open bin door to empty bin.

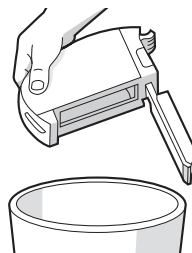

- 3 Place bin back in the robot.

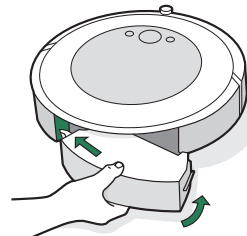

Cleaning the Filter

- 1 Remove the bin. Remove the filter by grasping both ends and pulling out.

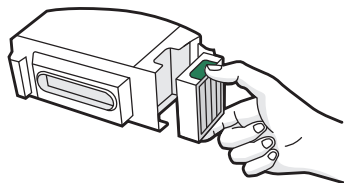

- 2 Remove debris by tapping the filter against your trash container.



- 3 Reinsert filter with ridged grips facing out. Place bin back in the robot.

- * **Important:** The robot will not run if the filter is not installed correctly. Replace the filter every two months.

Cleaning the Full Bin Sensors

- 1 Remove and empty the bin.

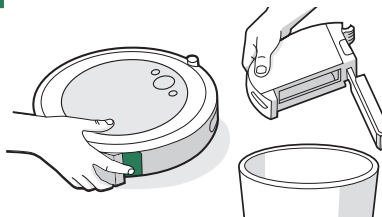

- 2 Wipe the inner sensors with a clean, dry cloth.

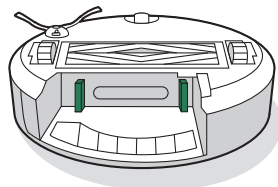

- 3 Wipe the bin door with a clean, dry cloth.

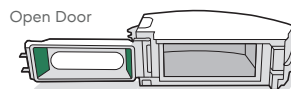
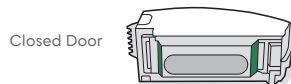

Washing the Bin

- * **Important:** Do not wash the filter. Remove the filter before washing the bin.

- 1 Release the bin, remove the filter, and open the bin door.

- 2 Rinse the bin using warm water.

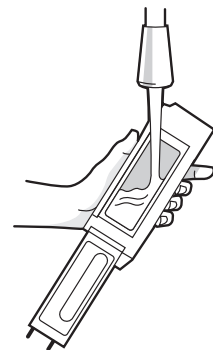

- 📄 **Note:** Bin is not dishwasher safe.

- 3 Make sure bin is completely dry. Reinsert filter and place bin back in the robot.

Cleaning the Edge-Sweeping Brush

- 1 Use a small screwdriver to loosen the screw holding the Edge-Sweeping Brush in place.
- 2 Pull to remove the Edge-Sweeping Brush. Remove any hair or debris, then reinstall the brush.

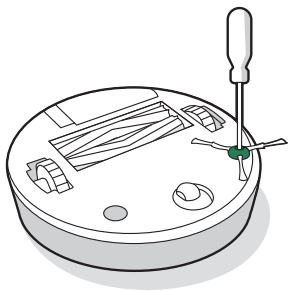

Cleaning the Front Caster Wheel

- 1 Pull firmly on the front wheel module to remove it from the robot.

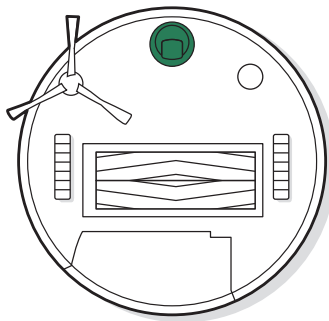

- * **Important:** A front wheel clogged with hair and debris could result in damage to your floor. If the wheel is not spinning freely after you have cleaned it, please contact Customer Care.

- 2 Pull firmly on the wheel to remove it from its housing

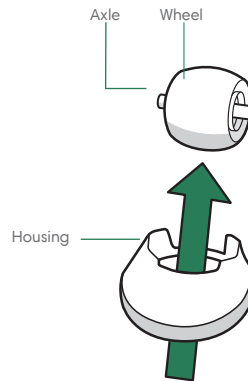

- 3 Remove any debris from inside the wheel cavity.
- 4 Reinstall all parts when finished. Make sure the wheel clicks back into place.

Cleaning the Multi-Surface Brushes

- 1 Pinch the brush frame release tab, lift the tab, and remove any obstructions.

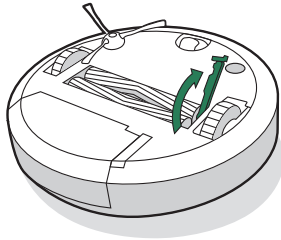

- 2 Remove the brushes from the robot. Remove the brush caps from the ends of the brushes. Remove any hair or debris that has collected beneath the caps. Reinstall the brush caps.

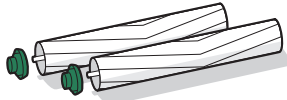

- 3 Remove any hair or debris from the square and hexagonal pegs on the opposite side of the brushes.

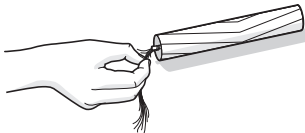

- 4 Remove the bin from the robot and clear any debris from the vacuum path.

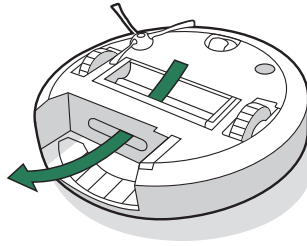

- 5 Reinstall the brushes in the robot. Match the shape of the brush pegs with the shape of the brush icons in the cleaning head module.

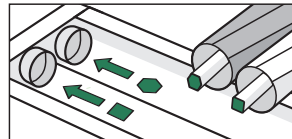

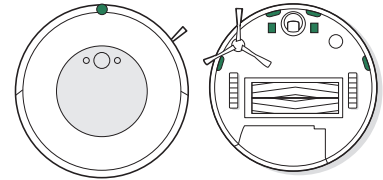

Cleaning the Visual Docking Target Sensors, IR Window and Charging Contacts

- 1 Wipe sensors and charging contacts with a clean dry cloth. Alternatively, you can use a pad of melamine foam to remove built-up debris on the robot and Clean Base charging contacts.

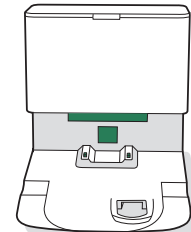

- 2 Inspect the visual docking target, IR window and charging contacts to make sure that they are clear of debris. Wipe with a clean, dry cloth.



-  **Important:** Do not spray cleaning solution or water onto the sensors or sensor openings.

Removing Debris from Blower Cover

Inspect blower cover for any lint or debris build-up and wipe with a clean dry cloth to remove.

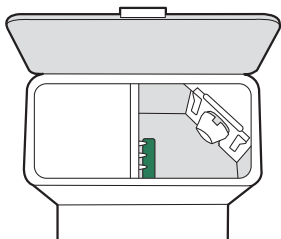

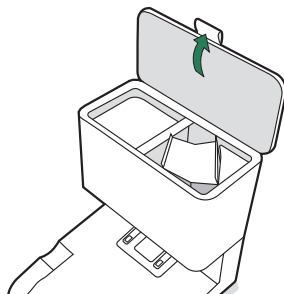

Replacing the Bag

- 1 Lift up on the canister lid to open.

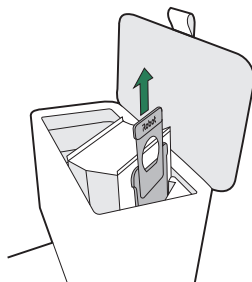

- 2 Pull up on the plastic card to remove the bag from the canister.



 **Note:** This will seal the bag so dust and debris cannot escape.

- 3 Discard the used bag.

- 4 Install a new bag, sliding the plastic card into the guide rails

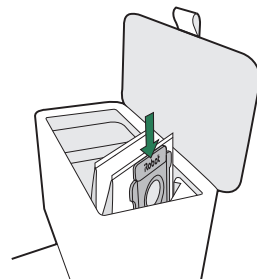

- 5 Press down on the lid making sure it is completely closed.

 **Note:** To achieve optimal performance with your robot and automatic dirt disposal, clean and/or replace your robot's filter as needed.

Cleaning the Mopping Pad

HAND WASHING

Thoroughly wash the pad with warm water.

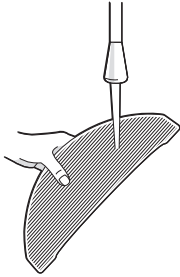

MACHINE WASHING

Wash using the warm cycle, then air dry. Do not tumble dry. Do not wash with delicates.

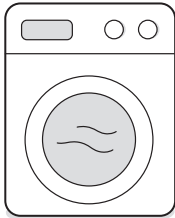

Replacing the Wick Cap

- 1 Remove pad plate

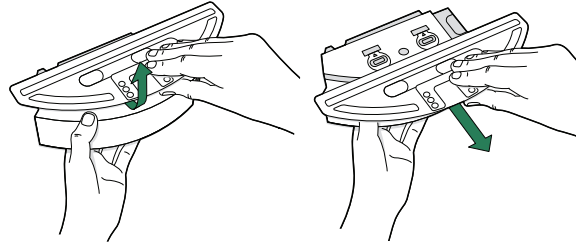

- 2 Remove the wick cap by pulling on the side rubber tab.

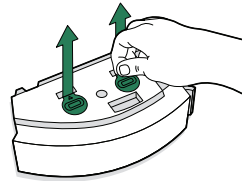

- 3 Replace with a new wick cap, pressing firmly into place to create a tight seal to prevent leaking.

- 4 Reinstall pad plate

Troubleshooting

Automatic Dirt Disposal

Your dirt disposal will tell you if something is wrong via an LED indicator on the front of the canister and through the iRobot Home App.

LED indicator	Common error	How to fix
Solid red	Bag full or missing	<ol style="list-style-type: none">1. Replace the bag if it is full or missing.2. Make sure that the bag is securely inserted.3. If problem persists, remove any debris from the port on the bottom of your robot and the dirt disposal.
Blinking red	There is a leak or a clog in the dock evacuation path	<ol style="list-style-type: none">1. Make sure that the canister lid is pushed down and firmly sealed. Hold the CLEAN button on your robot down for 2-5 seconds to manually empty the bin.2. Remove any debris from the port on the bottom of your robot and dirt disposal.3. Unplug the dirt disposal from the wall. Place it on its side and inspect the debris evacuation tube for debris. If necessary, remove the tube to clear any debris.

This product has been equipped with a thermal protector designed to protect against damage due to overheating. If the protector operates, the motor will stop running. If this happens, unplug the unit, allow it to cool for 30 minutes, clear any obstructions from the evacuation port and evacuation tube, then plug the unit back in.

Robot

Your robot will tell you something is wrong by playing an audio alert and turning the light ring indicator red. Press CLEAN for details. Further support and instructional videos are available in the iRobot Home App.

If you are unsure if the robot is finished or paused, consult the iRobot Home App to check on its status.

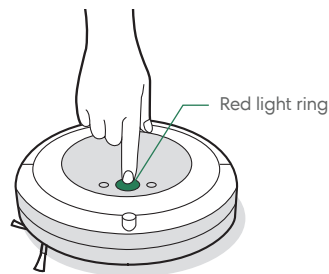

Low battery. Please charge.

Battery Safety and Postage

For best results, only use the iRobot Lithium Ion Battery that comes with your robot.



WARNING: Lithium ion batteries and products that contain lithium ion batteries are subject to stringent transportation regulations. If you need to post this product for service, travel or any other reason, you **MUST** follow the postage instructions below.

- Battery **MUST** be turned off before postage.
- Turn off the battery by removing the robot from the Clean Base and holding down  for 10 seconds. All indicators will turn off.
- Package the robot securely for postage.
- If you need further assistance, contact our Customer Care team or visit global.irobot.com.

Regulatory Information



Hereby, iRobot Corporation declares that this robot vacuum cleaner model RVD-Y1 is in compliance with the EU Radio Equipment Directive 2014/53/EU. The full text of the EU Declaration of Conformity is available at the following internet address: www.irobot.com/compliance.



Hereby, iRobot Corporation declares that this robot vacuum cleaner model RVD-Y1 is in compliance with the Radio Equipment Regulations 2017. The full text of the UKCA Declaration of Conformity is available at the following internet address: www.irobot.com/compliance.

Chemical information report listing SVHC (substances of very high concern) per EU Regulation EU 1907/2006 can be found here: www.irobot.com/compliance.

This vacuum cleaning robot, model RVD-Y1, incorporates the Sundial radio module model: AXF-Y1. This vacuum cleaning robot, model RVD-Y1 operates in the WLAN 2.4 GHz band. The 2.4 GHz band is limited to operate between 2412 MHz and 2472 MHz with a maximum EIRP output power of 19.1 dBm (81.28 mW) at 2442 MHz.



This symbol on the product indicates that the appliance must not be disposed of with unsorted common municipal waste. As the end-user, it is your responsibility to dispose of the end-of-life appliance in an environmentally sensitive manner as follows:

- (1) returning it to the distributor/dealer from whom you purchased the product; or
- (2) depositing it in a designated collection point.

Disposing of this product correctly will help save valuable resources and prevent any potential negative effects on human health and the environment, which could otherwise arise from inappropriate waste handling. Please contact your local authority for further details or your nearest designated collection point. Penalties may be applicable for incorrect disposal of this waste, in accordance with your national legislation. More information may be found at the following source: https://ec.europa.eu/environment/topics/waste-and-recycling/waste-electrical-and-electronic-equipment-weee_en

Recycle your end-of-life iRobot product responsibly as per local regulations. The following is a list of the WEEE recycling organisations contracted by iRobot at the time of product sale.

Location	Organisation	URL
Austria	UFH	http://www.elektro-ade.at/elektrogeraete-sammeln/liste-der-sammelstoesterreich/
Belgium	Recupel	https://www.recupel.be/en/where-to-go/?search-collectionPoints=&categories=1%2C2%2C3%2C4#
Germany	Zentek	https://www.ear-system.de/ear-verzeichnis/sammel-und-ruecknahmestback
Denmark	Elretul	https://www.dpa-system.dk/DPAAplications/DPADB.aspx?wf=CollectionPointSearch.as
Spain	Ecotic	https://punto-limpio.info/
France	Eco-systemes	https://www.eco-systemes.fr/france
Ireland	WEEE Ireland	http://www.weeeireland.ie/household-recycling/where-can-i-recycle/
Netherlands	Wecycle	https://www.watismijnapparaatwaard.nl/
Sweden	El-Kretsen	https://www.sopor.nu/sortera-atervinn/
United Kingdom	Repic	http://www.responsible-recycling.co.uk/contact-us/find-your-local-recy

Manufacturer Address: iRobot Corporation, 8 Crosby Drive, Bedford MA 01730, USA

©2023 iRobot Corporation, 8 Crosby Drive, Bedford, MA 01730, USA. All rights reserved. iRobot is a registered trademark of iRobot Corporation. Roomba Robot Vacuum, Clean Base and Dirt Detect are trademarks of iRobot Corporation. Wi-Fi and the Wi-Fi logo are registered trademarks of Wi-Fi Alliance. Apple and App Store are trademarks of Apple Inc., registered in the US and other countries. Google Play is a trademark of Google LLC.

iRobot Customer Care

USA & Canada

If you have questions or comments about your dirt disposal, please contact iRobot before contacting a retailer.

You can start by visiting global.irobot.com for support tips, frequently asked questions, and information about accessories. This information can also be found in the iRobot HOME App. If you need further assistance, call the US Customer Care team at (877) 855-8593.

iRobot USA Customer Care Hours

Monday to Friday, 9AM — 9PM Eastern Time

Saturday and Sunday 9AM — 6PM Eastern Time

Outside USA & Canada

Visit global.irobot.com to:

Learn more about iRobot in your country

Get hints and tips to improve your product performance

Get answers to questions

Contact your local support center

The complete owner's guide is available at about.irobot.com/manual#comboi5plus

Informations de sécurité

Informations de sécurité importantes

Ce guide du propriétaire comprend des renseignements sur les modèles de réglementation : RVD-Y1, ADJ-N1, Batterie : ABL-D1, ABL-D1A, ABL-D2Ax, ABL-D2Bx (x = 1 or 2)

CONSERVER CES INSTRUCTIONS

 **AVERTISSEMENT** : lorsque vous utilisez un appareil électrique, vous devez respecter certaines précautions de base, notamment :

LISEZ TOUTES LES INSTRUCTIONS

 **AVERTISSEMENT** : pour éviter tout risque de blessure ou de dommage, lisez et respectez les consignes de sécurité suivantes lors de la configuration, de l'utilisation et de l'entretien de votre robot.

Cet appareil peut être utilisé par des enfants âgés de 8 ans et plus, et par des personnes ayant des capacités physiques, sensorielles ou mentales réduites, ou un manque d'expérience et de connaissances, si des conseils ou instructions leur ont été donnés concernant l'utilisation en toute sécurité de l'appareil et les dangers impliqués. Les enfants ne doivent pas jouer avec l'appareil. Le nettoyage et l'entretien par l'utilisateur ne doivent pas être effectués par des enfants sans surveillance.

 Ceci est le symbole d'alerte de sécurité. Il vous informe d'éventuels risques de blessure. Respectez tous les messages de sécurité qui suivent ce symbole pour éviter tout risque de blessures ou de décès.

 Risque d'électrocution

 Équipement de classe II

 Puissance de sortie nominale, CC

 Lire le manuel de l'opérateur

 Symbole de recyclage

 Risque d'incendie

 Destiné à une utilisation à l'intérieur uniquement

 Puissance d'entrée nominale, CC

 Tenir hors de portée des enfants

BFP Protection anti-retour « Backfeed »

 Unité d'alimentation séparée

 Puissance d'entrée nominale, CA

 Équipement de classe III

AVERTISSEMENT : Indique une situation dangereuse qui, si elle n'est pas évitée, peut entraîner la mort ou de graves blessures.

ATTENTION : Indique une situation dangereuse qui, si elle n'est pas évitée, peut entraîner des blessures mineures ou modérées.

REMARQUE : Indique une situation dangereuse qui, si elle n'est pas évitée, peut entraîner des dommages matériels.

GÉNÉRALITÉS



AVERTISSEMENT



- Votre produit n'est pas un jouet. Il est nécessaire de surveiller les jeunes enfants et les animaux lorsque le robot est en marche.
- Ne vous asseyez pas et ne montez pas sur votre robot ou sur la base de chargement Clean Base®
- N'utilisez pas de chargeur non autorisé. Si vous utilisez un chargeur non autorisé, la batterie pourrait dégager de la chaleur, produire de la fumée, prendre feu ou exploser.
- Votre robot est fourni avec un câble d'alimentation adapté à votre zone géographique et peut être branché sur une prise de courant CA domestique standard uniquement. N'utilisez pas d'autre câble d'alimentation. Si vous avez besoin de remplacer le câble, contactez le service client afin de choisir un câble conforme aux normes d'alimentation électrique de votre pays.
- Ne démontez pas votre robot ni votre base de chargement Clean Base®. Aucune pièce interne ne peut être réparée par l'utilisateur. Confiez les réparations à un personnel d'entretien qualifié.
- Risque de choc électrique : utilisez le produit uniquement à l'intérieur et dans un environnement sec.
- Ne manipulez pas votre robot ni la base de chargement Clean Base® si vous avez les mains humides.
- Rangez et utilisez votre robot à température ambiante uniquement.
- Si la pièce à nettoyer comprend un balcon, une barrière physique doit être utilisée pour empêcher l'accès au balcon et garantir un fonctionnement sûr.
- Nettoyez les capteurs de vide pour éliminer l'accumulation de saleté.



ATTENTION



- Ne faites pas fonctionner le robot dans des zones comportant des prises électriques exposées au sol.
- N'utilisez pas cet appareil pour ramasser des objets tranchants, du verre ou toute matière en combustion ou qui dégage de la fumée.
- N'oubliez pas que le robot se déplace tout seul. Faites attention lorsque vous marchez dans la zone dans laquelle le robot fonctionne afin de ne pas trébucher.
- Si l'appareil passe au-dessus d'un cordon d'alimentation et l'entraîne, il risque de faire tomber au passage des objets placés sur une table ou une étagère à proximité. Avant d'utiliser cet appareil, ramassez les objets tels que les vêtements, les feuilles volantes, les cordons des stores ou des rideaux, les cordons d'alimentation et tout objet fragile. Éteignez les bougies. Mettez hors tension les chauffages d'appoint.
- Assurez l'entretien conformément au guide du propriétaire afin de garantir un fonctionnement sûr du robot et du système d'autovidage.
- Si le robot fonctionne à proximité d'un escalier, veuillez retirer tout objet encombrant de la marche supérieure.
- Assurez l'entretien conformément au guide du propriétaire afin de garantir un fonctionnement sûr du robot et de la base de chargement.
- Si le robot fonctionne à proximité d'un escalier, veuillez retirer tout objet encombrant du palier.

REMARQUE

- Veillez à ce que votre robot et votre base de chargement Clean Base ne soient jamais mouillés.

- Ne placez aucun objet sur votre robot.
- Des contacts de batterie mal nettoyés peuvent entraîner une perte de capacité du robot à charger la batterie.
- Avant de faire fonctionner votre robot sur un plancher, testez-le sur une petite partie de ce sol pour vous assurer de sa compatibilité. L'utilisation de votre robot sur un plancher non compatible pourrait endommager ce dernier. Contactez le fabricant de votre plancher si vous avez des questions au sujet de sa compatibilité.
- Des contacts de batterie mal nettoyés peuvent entraîner une perte de capacité du robot à charger la batterie. Avant de faire fonctionner votre robot sur du dur, testez-le sur une petite partie pour vous assurer de sa compatibilité. L'utilisation de votre robot sur un sol dur non compatible pourrait l'endommager. Contactez le fabricant de votre sol dur si vous avez des questions au sujet de sa compatibilité.
- Avant de passer votre robot sur des tapis ou de la moquette, assurez-vous qu'ils sont compatibles avec les aspirateurs utilisant des barres ou des brosses. L'utilisation de votre robot sur des tapis ou une moquette non compatible pourrait les endommager. Contactez le fabricant de vos tapis et moquettes si vous avez des questions au sujet de leur compatibilité.

SOLUTION DE NETTOYAGE

AVERTISSEMENT

- Les produits de nettoyage domestiques sont sans danger lorsqu'ils sont utilisés et stockés conformément aux instructions figurant sur l'étiquette. Assurez-vous de toujours lire et suivre attentivement les instructions.
- Utilisez uniquement la solution de nettoyage autorisée préconisée sur le site answers.irobot.com/s/roomba-combo-cleanser.
- En ce qui concerne les avertissements concernant la solution de nettoyage, veuillez vous reporter à la boîte extérieure et au flacon.



À garder hors de portée des enfants



Se laver les mains après utilisation



Éviter tout contact avec les yeux. Si le produit entre en contact avec les yeux, rincer abondamment à l'eau

BATTERIE

AVERTISSEMENT

- N'ouvrez, n'écrasez et ne chauffez pas la batterie à plus de 80 °C (176 °F), et ne la brûlez pas. Suivez les instructions du fabricant.
- Ne court-circuitez pas la batterie en mettant des objets métalliques en contact avec les bornes de la batterie ou en l'immergeant dans un liquide. Ne soumettez pas les batteries à des chocs mécaniques.
- Vérifiez régulièrement la batterie pour détecter tout signe de dommage ou de fuite. Ne rechargez pas une batterie endommagée ou qui fuit, et évitez tout contact du liquide avec la peau ou les yeux. En cas de contact avec le liquide, lavez abondamment à l'eau la zone touchée et consultez un médecin. Placez la batterie dans un sac en plastique scellé et recyclez-la ou mettez-la au rebut de façon sécurisée en respectant les réglementations environnementales en vigueur dans votre pays. Vous pouvez également la renvoyer à votre centre d'entretien iRobot local agréé pour qu'elle soit mise au rebut.
- Les batteries lithium-ion et les produits contenant ce type de batterie sont soumis à des règles de transport très strictes. Si vous avez besoin d'expédier votre produit (avec sa batterie) à des fins de réparation, de voyage ou pour toute autre raison, vous DEVEZ vous référer à la section Dépannage de votre manuel ou prendre contact avec le service client pour obtenir des instructions d'expédition.

ATTENTION

- Il est nécessaire de surveiller les enfants lorsqu'ils utilisent la batterie. Veuillez consulter immédiatement un médecin si une pile ou une batterie a été ingérée.

REMARQUE

- La batterie doit être retirée du robot avant d'être recyclée ou jetée.
- Pour des résultats optimaux, utilisez uniquement la batterie lithium-ion iRobot fournie avec votre robot.
- N'utilisez pas de batteries non rechargeables. Utilisez uniquement la

batterie rechargeable fournie avec le produit. Si vous devez la remplacer, achetez une batterie identique ou contactez le service client d'iRobot pour connaître les solutions alternatives.

- Avant de ranger votre robot pour une longue durée, veillez toujours à charger et retirer sa batterie, et à retirer les accessoires.

SYSTÈME D'AUTOVIDAGE



AVERTISSEMENT



- Ne pas utiliser si le câble ou la fiche sont endommagés. Si l'appareil ne fonctionne pas comme il le devrait, s'il est tombé, endommagé, s'il est resté dehors ou qu'il est tombé dans l'eau, retournez-le à un centre de réparation.
- Déconnectez toujours votre robot du système d'autovidage avant de le nettoyer ou de l'entretenir.
- Ne vous servez pas du système d'autovidage comme d'une marche.
- N'insérez aucun objet dans les ouvertures. N'utilisez pas le produit si une ouverture est obstruée. Maintenez-le exempt de poussières, de peluches, de cheveux ou de poils, ainsi que de tout ce qui pourrait réduire le débit d'air.
- Pour entretenir correctement le système d'autovidage, ne placez pas de corps étrangers à l'intérieur et assurez-vous qu'il est exempt de débris.
- Afin d'éviter tout danger dû à un réenclenchement intempestif de la protection thermique, cet appareil ne doit pas être alimenté par un dispositif de commutation externe, tel qu'une minuterie, ou connecté à un circuit qui est régulièrement mis en marche et arrêté par le fournisseur d'électricité.
- Ne laissez pas de produits liquides entrer en contact avec le système d'autovidage.
- Ne versez aucun liquide dans l'appareil et ne l'immergez pas dans l'eau.
- Ne l'utilisez pas à l'extérieur ou sur des surfaces humides.
- Ne laissez pas les enfants jouer avec. Il est nécessaire de faire bien attention lorsqu'il est utilisé par des enfants ou à proximité.
- Respectez impérativement la description d'utilisation figurant dans ce guide.
- Pour réduire le risque d'électrocution, débranchez le système d'autovidage avant de le nettoyer.
- Gardez le système d'autovidage et le cordon d'alimentation à l'écart de

toute surface chaude.

- Pour réduire le risque d'électrocution, débranchez le système d'autovidage avant de le nettoyer.
- Gardez le système d'autovidage et le cordon d'alimentation à l'écart de toute surface chaude.

REMARQUE

- Le produit ne peut pas être utilisé avec n'importe quel type de convertisseur de puissance. L'utilisation d'un tel appareil annule immédiatement la garantie.
- Si vous vivez dans une région sujette à de violents orages, nous recommandons d'utiliser des systèmes spéciaux de protection contre les surtensions. En cas d'orage violent, vous pouvez protéger le système d'autovidage à l'aide d'un parasurtenseur.
- N'utilisez pas le produit sans sac à poussière et/ou filtre.



Ce symbole sur la batterie indique qu'elle ne doit pas être éliminée avec les déchets municipaux ordinaires non triés. En tant qu'utilisateur final, il vous incombe de mettre au rebut la batterie en fin de vie de votre appareil d'une manière respectueuse de l'environnement, comme suit :

- (1) en la retournant au distributeur/revendeur auprès duquel vous avez acheté le produit ; ou
- (2) en la déposant dans un point de collecte désigné.

Le tri sélectif et le recyclage de la batterie en fin de vie au moment de sa mise au rebut contribuent à la préservation des ressources naturelles et permettent de la recycler d'une manière respectueuse de la santé humaine et de l'environnement. Pour plus d'informations, contactez votre point de recyclage local ou le revendeur auprès duquel vous avez acheté le produit à l'origine. Une mise au rebut non conforme des batteries en fin de vie peut potentiellement avoir des effets négatifs sur l'environnement et la santé humaine en raison des substances présentes dans les batteries et les accumulateurs.

Des informations concernant les effets des substances problématiques dans le flux de déchet des batteries sont disponibles à l'adresse suivante :

<http://ec.europa.eu/environment/waste/batteries/>

À propos de votre aspirateur robot Roomba®

Vue du dessus

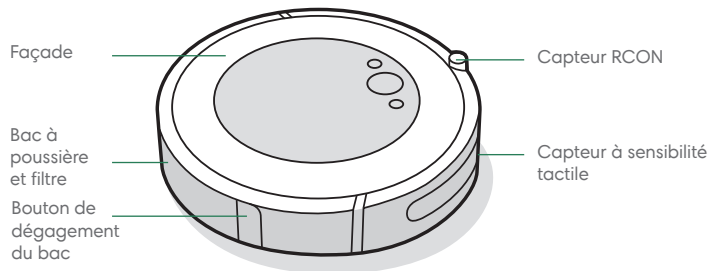

Boutons et voyants

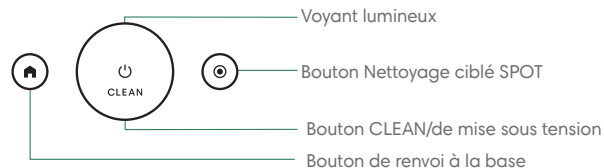

Vue du dessous

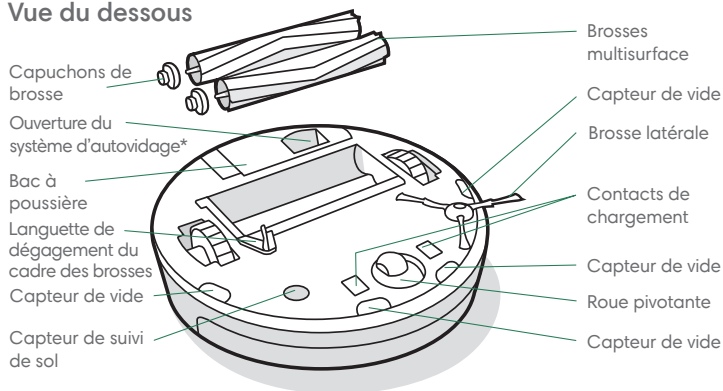

À propos du système d'autovidage Clean Base®

FR

Vue avant

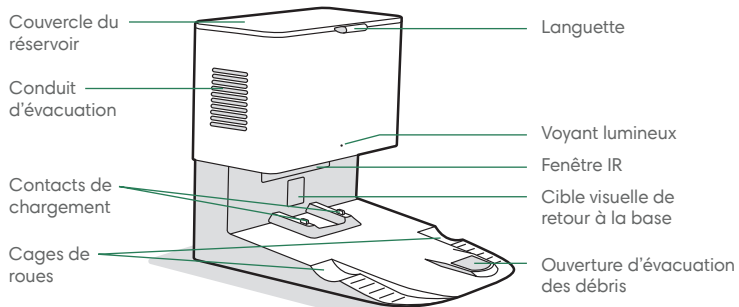

Vue arrière

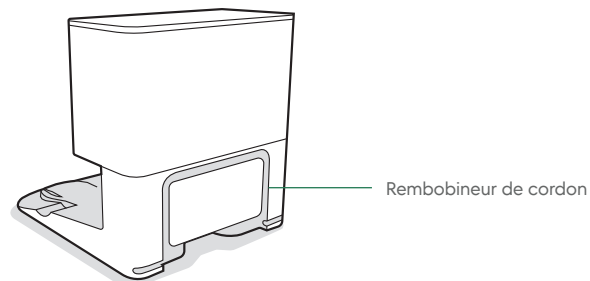

Vue de dessus

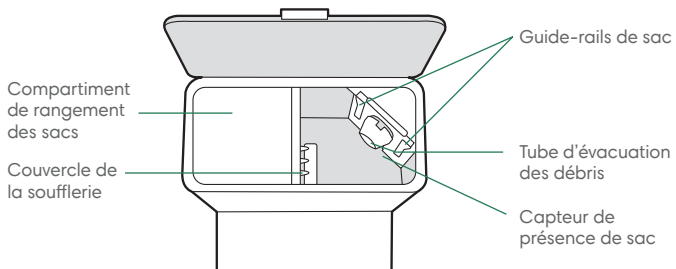

Vue de dessous

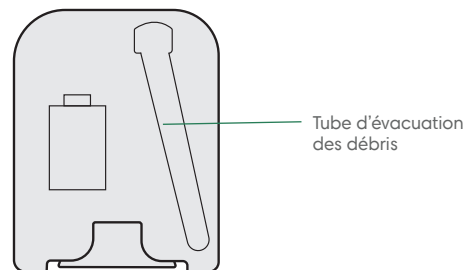

Utilisation de votre aspirateur robot Roomba®

Positionnement du système d'autovidage Clean Base

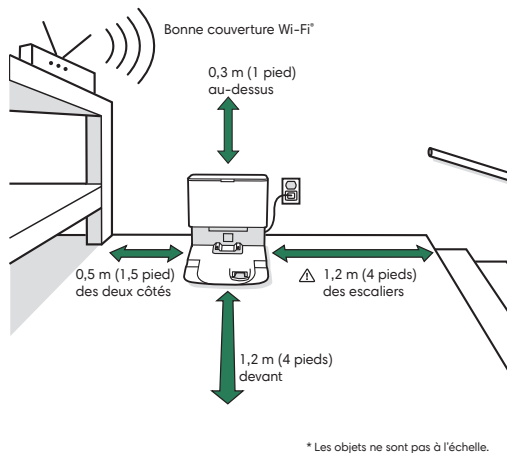

Remarque : Ne placez pas votre Clean Base à la lumière directe du soleil. Pour optimiser le retour à la base, assurez-vous qu'aucun objet ne se trouve autour de la base.

AVERTISSEMENT : Pour éviter que votre robot ne tombe dans les escaliers, assurez-vous que la base de chargement est placée à au moins 1,20 m (4 pieds) des escaliers.

Téléchargez l'application iRobot Home et connectez-vous au réseau Wi-Fi®

- Suivez les instructions étape par étape pour configurer votre aspirateur robot Roomba®.
- Définissez un programme de nettoyage automatique et personnalisez les préférences de nettoyage.
- Créez des cartes intelligentes pour indiquer à votre robot où, quand et comment nettoyer.



Mise en charge



Anneau lumineux blanc pendant la charge

Blanc fixe : charge terminée

Blanc clignotant : en charge

Rouge clignotant : en charge / batterie faible

- Placez le robot sur la base de chargement Clean Base pour activer la batterie.
- **Remarque :** Votre robot est livré avec une charge partielle, mais nous vous recommandons de le charger pendant 3 heures avant de démarrer la première tâche de nettoyage.
- Si votre robot doit se recharger en cours de nettoyage, il retournera à la base de chargement Clean Base. Une fois suffisamment chargé, il reprendra la tâche de nettoyage là où il s'est arrêté.
- Le robot consomme une petite quantité d'énergie lorsqu'il se trouve sur sa base de chargement Clean Base. Il est toutefois possible de mettre le robot en mode faible consommation lorsqu'il n'est pas utilisé. Pour obtenir des instructions et plus de détails sur le mode veille avec faible consommation, reportez-vous à l'application iRobot Home.
- Dans le cas d'un rangement pour une longue durée, éteignez le robot en le retirant de la base de chargement Clean Base et en appuyant sur le bouton  pendant 10 secondes. Rangez le robot dans un endroit frais et sec.

Nettoyage

FR



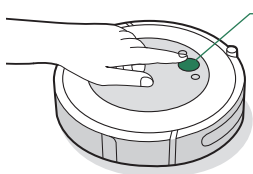

Débarrassez le sol des objets encombrants avant de démarrer un cycle de nettoyage. Utilisez votre robot au quotidien pour entretenir vos sols.



Appuyez simplement sur CLEAN

Appuyez sur ce bouton pour démarrer/
mettre en pause/repandre

Appuyez sur le bouton pendant
3 secondes pour mettre fin à une tâche

- Votre robot explore et nettoie automatiquement votre maison. Il retourne à la base de chargement Clean Base à la fin d'une tâche de nettoyage et chaque fois qu'il a besoin d'être rechargé.
- Pour renvoyer le robot à sa base de chargement Clean Base, appuyez sur . Le voyant lumineux clignote en bleu, indiquant que le robot cherche la base de chargement Clean Base.
- Lorsque votre robot détecte une zone particulièrement sale, il passe en mode DirtDetect™ et passe plusieurs fois sur cette zone jusqu'à ce qu'elle soit suffisamment nettoyée. Le voyant lumineux clignote en bleu.
- Appuyez sur  pour effectuer un nettoyage SPOT sur une zone précise. Le robot tourne en spirale vers l'extérieur sur environ 1 mètre (3 pieds), puis change de sens pour revenir à son point de départ. Le voyant lumineux affiche une spirale bleue.

À propos du système d'autovidage

Lors du nettoyage, le robot retourne automatiquement au système d'autovidage pour vider son bac et se recharger, au besoin.

Le voyant lumineux du dispositif du système d'autovidage devient rouge fixe lorsqu'il est nécessaire de changer le sac. En cas d'obstruction, le système d'autovidage déclenche plusieurs tentatives pour l'éliminer automatiquement.



Remarque : Si vous placez manuellement le robot sur le système d'autovidage, il ne se vide pas automatiquement. Dans ce cas, utilisez l'application iRobot Home ou appuyez sur le bouton pendant 2 à 5 secondes.

Bac Roomba Combo™

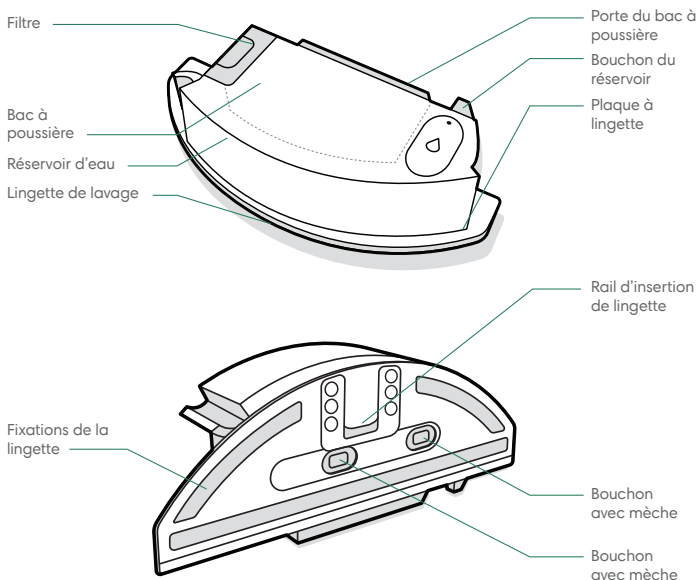

*** IMPORTANT :** vous devez enregistrer votre produit dans l'application iRobot Home et effectuer une session de cartographie avant d'utiliser votre bac Combo. Reportez-vous à la fiche Activation de votre bac Combo pour obtenir des instructions.

1 INSTALLATION DE LA LINGETTE DE LAVAGE

Faites glisser la lingette vers le bas sur le rail. Appuyez sur la lingette pour la fixer sur la plaque.

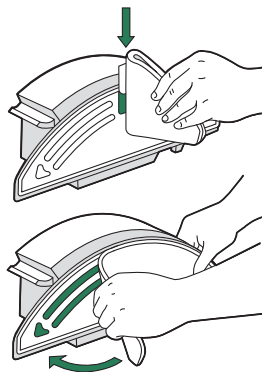

2 REMPLISSAGE DU BAC

Remplissez d'eau le bac Combo. Vous pouvez également utiliser une solution de nettoyage compatible. Les solutions compatibles sont répertoriées sur answers.irobot.com/s/roomba-combo-cleanser

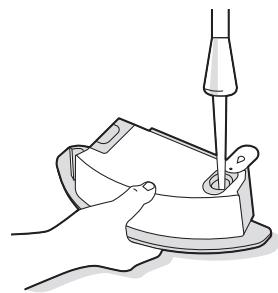

Remarque : le produit est absorbé dès que de l'eau est mise dans le réservoir.

3 CHANGEMENT DE BAC

Retirez le bac à poussière du robot et installez le bac Combo.

*** Important :** ne retournez pas le robot lorsque le bac Combo est installé

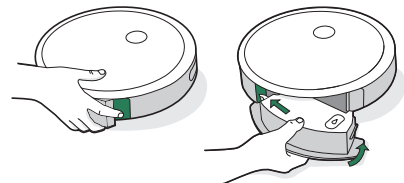

Entretien et maintenance

Instructions d'entretien et de maintenance

Pour préserver le rendement optimal du système d'autovidage, suivez les consignes d'entretien ci-après :

Pièce	Fréquence d'entretien	Fréquence de remplacement
Sacs	-	Les sacs doivent être remplacés lorsque le voyant lumineux/l'application donne l'alerte.
Contacts de chargement Cible visuelle de retour à la base	Une fois par mois	-
Couvercle de la soufflerie dans le réservoir	Une fois par mois (éliminer les débris du couvercle de la soufflerie)	-
Bac	Nettoyer le bac si besoin	-
Filtre	Nettoyer une fois par semaine (deux fois si vous possédez un animal domestique). Ne pas laver.	Tous les 2 mois
Capteur de bac plein	Nettoyer toutes les deux semaines	
Roue avant	Nettoyer toutes les deux semaines	Tous les 12 mois
Brosse latérale et brosses multisurface	Nettoyer une fois par mois (deux fois par mois si vous possédez un animal domestique)	Tous les 12 mois
Capteurs et contacts de chargement	Nettoyer une fois par mois	-
Lingette de lavage	Nettoyer après une tâche de lavage	Tous les 30 lavages
Bouchon avec mèche	Remplacer si elle est sale ou usée	-

 **Remarque :** iRobot fabrique diverses pièces et assemblages de rechange. Si vous pensez avoir besoin d'une pièce de rechange, contactez le service d'assistance à la clientèle iRobot.

*Replacement frequency may vary. Parts should be replaced if visible wear appears.

Vidage du bac

- 1 Appuyez sur le bouton de dégagement du bac pour retirer ce dernier.

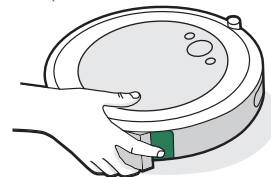

- 2 Ouvrez la porte du bac et videz ce dernier.

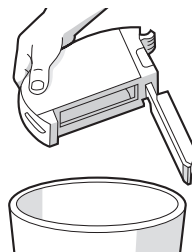

- 3 Remplacez le bac dans le robot.

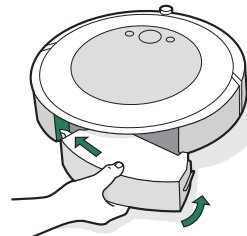

Nettoyage du filtre

- 1 Retirez le bac. Retirez le filtre en tirant sur les deux extrémités.

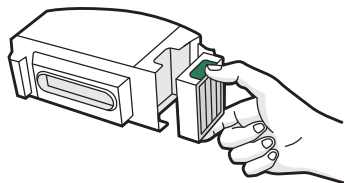

- 2 Retirez les débris se trouvant sur le filtre en tapant celui-ci contre la poubelle.



- 3 Réinsérez le filtre, les stries vers l'avant. Remplacez le bac dans le robot.

***** **Important :** Le robot ne fonctionnera pas si le filtre n'est pas installé correctement. Remplacez le filtre tous les deux mois.

Nettoyage des capteurs de bac plein

- 1 Retirez et videz le bac.

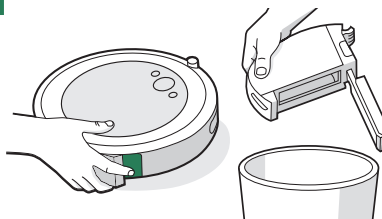

- 2 Essuyez les capteurs internes avec un chiffon propre et sec.

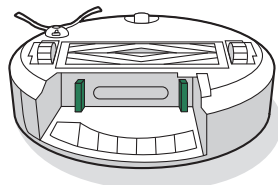

- 3 Essuyez la porte du bac avec un chiffon propre et sec.

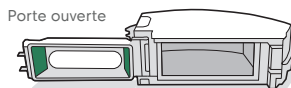
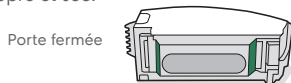

Nettoyage du bac

- *** **Important :** Ne nettoyez pas le filtre. Retirez le filtre avant de nettoyer le bac.

- 1 Retirez le bac, ainsi que le filtre et ouvrez la porte du bac.

- 2 Rincez le bac en utilisant de l'eau chaude.

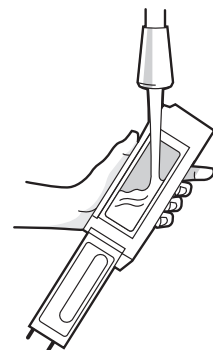

Remarque : le bac ne doit pas être mis au lave-vaisselle.

- 3 Assurez-vous que le bac est complètement sec. Réinsérez le filtre, puis remplacez le bac dans le robot.

Nettoyage de la brosse latérale

- 1 Utilisez une pièce de monnaie ou un petit tournevis pour retirer la vis de fixation de la brosse latérale.
- 2 Tirez pour retirer la brosse latérale. Enlevez les cheveux ou les débris, puis réinstallez la brosse.

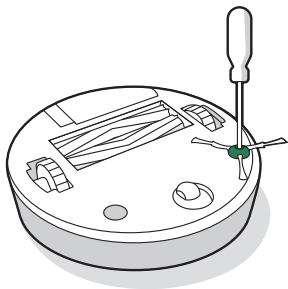

Nettoyage de la roue pivotante avant

- 1 Tirez fermement sur le module de roue avant pour le retirer du robot.

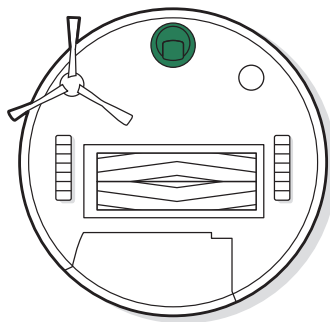

- * **Important :** si la roue avant est bloquée par des débris et des cheveux, vous risquez d'endommager le sol. Si la roue ne tourne pas librement une fois que vous l'avez nettoyée, contactez le service d'assistance à la clientèle.

- 2 Tirez fermement sur la roue pour la retirer de son logement (voir l'illustration ci-dessous).

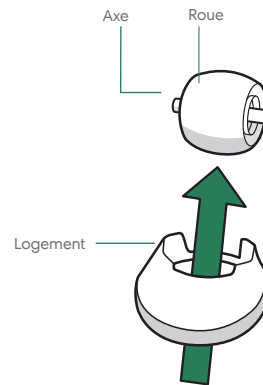

- 3 Enlevez les débris à l'intérieur de la cavité de la roue.
- 4 Quand vous avez terminé, remettez les pièces en place. Assurez-vous de bien fixer la roue dans son emplacement (vous devez entendre un clic).

Nettoyage des brosses multisurface

- 1 Pincez la languette de dégagement du cadre des brosses, soulevez-la, puis retirez toute obstruction.

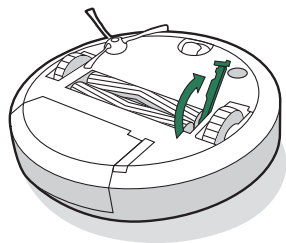

- 2 Retirez les brosses du robot. Retirez les capuchons de brosse aux extrémités. Retirez les cheveux ou les débris qui se trouvent sous les capuchons. Réinstallez les capuchons des brosses.

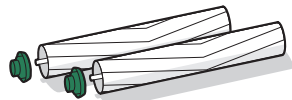

- 3 Retirez les cheveux ou les débris coincés autour des tiges, respectivement carrée et hexagonale, à l'autre extrémité des brosses.

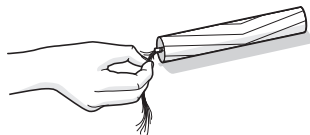

- 4 Retirez le bac du robot, puis enlevez les débris qui se trouveraient dans le chemin d'aspiration.

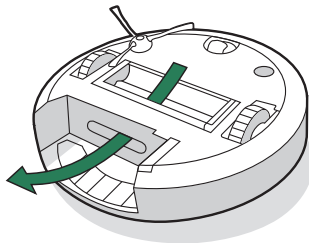

- 5 Réinstallez les brosses dans le robot. Référez-vous aux icônes du module de la tête de nettoyage pour replacer correctement les tiges des brosses selon leur forme.

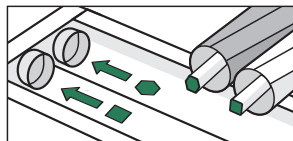

Nettoyage des capteurs de la cible visuelle de retour à la base, de la fenêtre IR et des contacts de chargement

- 1 Essuyez les capteurs et les contacts de chargement avec un chiffon propre et sec. Vous pouvez également utiliser un tampon de mousse de mélamine pour éliminer les débris accumulés sur le robot et les contacts de chargement de la base de chargement Clean Base.

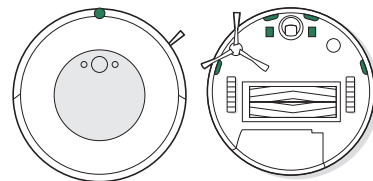

- 2 Inspectez la cible visuelle de retour à la base, la fenêtre IR et les contacts de chargement pour vous assurer qu'ils sont exempts de débris. Nettoyez à l'aide d'un chiffon propre et sec.

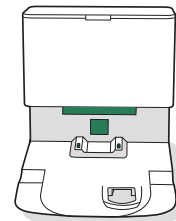

***** Important : Ne pulvérisez pas de solution de nettoyage ni d'eau directement sur les capteurs ou leurs ouvertures

Élimination des débris du couvercle de la soufflerie

Examinez le couvercle de la soufflerie pour identifier une éventuelle accumulation de peluches et de débris. Essuyez avec un chiffon propre et sec pour les éliminer.

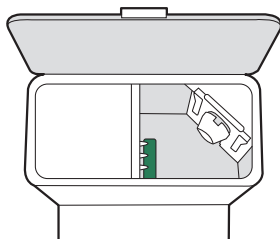

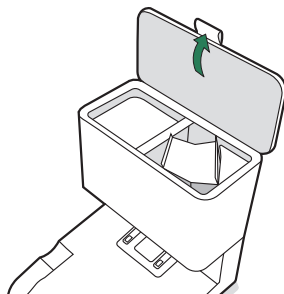

Remplacement du sac

- 1 Appuyez sur le couvercle du réservoir pour qu'il s'ouvre.



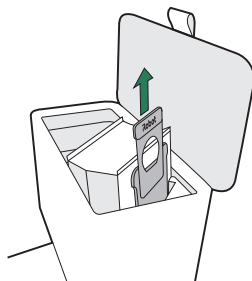

- 2 Tirez fermement sur la carte en plastique pour retirer le sac du réservoir.

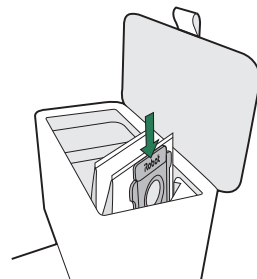

 **Remarque :** Cela rendra le sac hermétique, et la poussière et les débris ne pourront pas s'en échapper.

- 3 Jetez le sac usagé.
- 4 Installez un nouveau sac en faisant glisser la carte en plastique sur les guide-rails.



- 5 Appuyez sur le couvercle tout en vous assurant qu'il est complètement fermé.
-  **Remarque :** Pour que le robot et le système d'autovidage atteignent un rendement optimal, nettoyez et/ou remplacez le filtre du robot au besoin.

Nettoyage de la lingette de lavage

NETTOYAGE À LA MAIN

Lavez soigneusement la lingette à l'eau chaude.

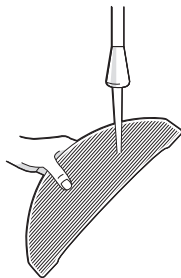

NETTOYAGE EN MACHINE À LAVER

Utilisez un cycle chaud, puis séchez à l'air. Ne la mettez pas au sèche-linge. Ne la lavez pas avec du linge délicat.

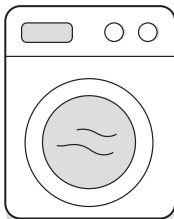

Remplacement du bouchon avec mèche

- 1 Retirez la plaque à lingette du bac Combo

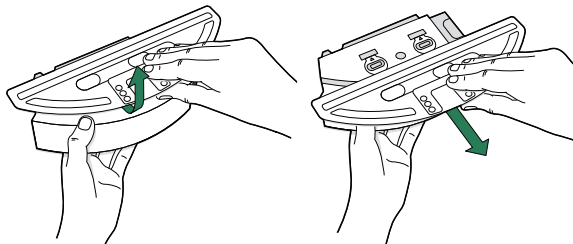

- 2 Retirez le bouchon avec mèche en tirant sur la languette latérale en caoutchouc.

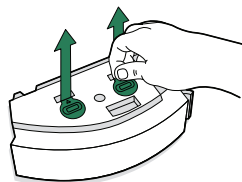

- 3 Remplacez-la par une nouvelle mèche, en appuyant fermement pour créer un joint étanche afin d'éviter toute fuite.

- 4 Réinstallez la plaque à lingette

Dépannage

Système d'autovidage

Le système d'autovidage vous informera que quelque chose ne va pas à l'aide d'un voyant lumineux situé à l'avant du réservoir et de l'application iRobot Home.

Voyant lumineux	Erreur courante	Réparation
Rouge fixe	Sac plein ou manquant	<ol style="list-style-type: none">1. Remplacez le sac s'il est plein ou manquant.2. Assurez-vous que le sac est bien inséré.3. Si le problème persiste, retirez tout débris de l'ouverture située au bas du robot et du système d'autovidage.
Rouge clignotant	Fuite ou obstruction dans le circuit d'évacuation de la base	<ol style="list-style-type: none">1. Assurez-vous que le couvercle du réservoir est fermé de façon hermétique. Appuyez sur le bouton CLEAN de votre robot pendant 2 à 5 secondes pour vider manuellement le bac.2. Retirez tout débris de l'ouverture située au bas du robot et du système d'autovidage.3. Débranchez le dispositif du système d'autovidage du mur. Mettez-le sur le côté et vérifiez si le tube d'évacuation comporte des débris. Si nécessaire, retirez le tube pour éliminer les débris.

Ce produit est équipé d'une protection thermique afin d'empêcher les dommages liés à la surchauffe. Le moteur s'arrête de fonctionner lorsque le système de protection s'active. Si cela se produit, débranchez l'appareil, laissez-le refroidir pendant 30 minutes, retirez les éventuels objets pouvant obstruer l'ouverture et le tube d'évacuation, puis rebranchez-le.

Robot

En cas de dysfonctionnement, votre robot émet un signal sonore et le voyant lumineux s'allume en rouge. Appuyez sur CLEAN pour obtenir plus de détails. Accédez à l'application iRobot Home pour obtenir davantage d'informations d'assistance et des vidéos de démonstration.

Si vous ne savez pas si le robot a terminé ou est en pause, consultez l'application iRobot Home pour vérifier son statut.

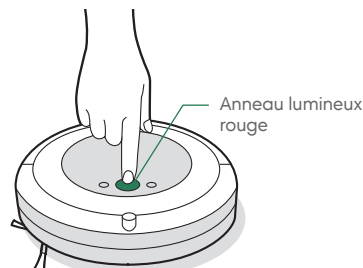

Batterie faible. Chargez le robot.

Informations relatives à la sécurité et l'expédition de batteries

Pour des résultats optimaux, utilisez uniquement la batterie lithium-ion fournie avec votre robot iRobot.



AVERTISSEMENT : Les batteries lithium-ion et les produits contenant ce type de batterie sont soumis à des règles de transport très strictes. Si vous avez besoin d'expédier votre produit à des fins de réparation, de voyage ou pour toute autre raison, vous DEVEZ vous conformer aux instructions d'expédition suivantes.

- La batterie DOIT être mise hors tension avant l'expédition.
- Éteignez la batterie en retirant le robot de la base de chargement Clean Base et en appuyant sur le bouton  pendant 10 secondes. Tous les voyants s'éteignent.
- Emballez le robot avec précaution en vue de l'expédition.
- Pour obtenir de l'aide, contactez notre équipe du service client ou rendez-vous sur global.irobot.com.

Renseignements sur la réglementation



Par les présentes, iRobot Corporation déclare que l'aspirateur robot modèle RVD-Y1 est conforme à la directive européenne 2014/53/UE relative aux équipements radioélectriques. Le texte intégral de la déclaration de conformité EU est disponible à l'adresse Internet suivante : www.irobot.com/compliance.



Par les présentes, iRobot Corporation déclare que l'aspirateur robot modèle RVD-Y1 est conforme aux Radio Equipment Regulations 2017 (Royaume-Uni). Le texte intégral de la déclaration de conformité UKCA est disponible à l'adresse Internet suivante : www.irobot.com/compliance.

Le rapport d'information sur les substances chimiques répertoriant les substances extrêmement préoccupantes conformément au règlement UE 1907/2006 se trouve ici : www.irobot.com/compliance.

Cet aspirateur robot, modèle RVD-Y1, intègre le module de module radio Sundial : AXF-Y1. Cet aspirateur robot, modèle RVD-Y1 fonctionne dans la bande WLAN 2,4 GHz. La bande de fréquences 2,4 GHz est limitée aux fréquences comprises entre 2 412 et 2 472 MHz avec une puissance de sortie PIRE maximale de 19,1 dBm (81,28 mW) à 2 442 Mhz.



Ce symbole sur le produit indique que l'appareil ne doit pas être jeté avec les déchets municipaux ordinaires non triés. En tant qu'utilisateur final, il vous incombe de mettre au rebut l'appareil en fin de vie d'une manière respectueuse de l'environnement, comme suit :

- (1) en la retournant au distributeur/revendeur auprès duquel vous avez acheté le produit ; ou
- (2) en le déposant dans un point de collecte désigné.

Une mise au rebut conforme du produit contribuera à préserver de précieuses ressources et à prévenir tout effet négatif potentiel sur la santé humaine et l'environnement susceptible de résulter d'un traitement inapproprié des déchets. Pour connaître le point de collecte désigné le plus proche, prenez contact avec les autorités locales. Des sanctions peuvent s'appliquer en cas d'élimination inappropriée de ces déchets, conformément à votre législation nationale. De plus amples informations sont disponibles à l'adresse suivante : https://ec.europa.eu/environment/topics/waste-and-recycling/waste-electrical-and-electronic-equipment-weee_en

Recyclez votre produit iRobot en fin de vie de manière responsable conformément aux réglementations locales. Voici une liste des organisations de recyclage des déchets d'équipements électriques et électroniques sous contrat avec iRobot au moment de la vente du produit.

Pays	Organisation	URL
Autriche	UFH	http://www.elektro-ade.at/elektrogeraete-sammeln/liste-der-sammelstoesterreich/
Belgique	Recupel	https://www.recupel.be/en/where-to-go/?searchcollectionPoints=&categories=1%2C2%2C3%2C4#
Allemagne	Zentek	https://www.ear-system.de/ear-verzeichnis/sammel-und-ruecknahmestback
Danemark	Elretul	https://www.dpa-system.dk/DPAApplications/DPADB.aspx?wf=CollectionPointSearch.as
Espagne	Ecotic	https://punto-limpio.info/
France	Eco-systèmes	https://www.eco-systemes.fr/france
Irlande	WEEE Ireland	http://www.weeeireland.ie/household-recycling/where-can-i-recycle/
Pays-Bas	Wecycle	https://www.watismijnapparaatwaard.nl/
Suède	El-Kretsen	https://www.sopor.nu/sortera-ättervinn/
Royaume-Uni	Repic	http://www.responsible-recycling.co.uk/contact-us/find-your-local-recy

iRobot Corporation, 8 Crosby Drive, Bedford MA 01730, USA

©2023 iRobot Corporation, 8 Crosby Drive, Bedford, MA 01730 États-Unis. Tous droits réservés. iRobot, Roomba, iAdapt et Virtual Wall sont des marques déposées d'iRobot Corporation. Home Base et Dirt Detect sont des marques de commerce d'iRobot Corporation. Wi-Fi et le logo Wi-Fi sont des marques déposées de Wi-Fi Alliance.

Service d'assistance à la clientèle d'iRobot

États-Unis et Canada

Si vous avez des questions ou des commentaires au sujet de votre aspirateur robot Roomba®, veuillez contacter iRobot avant de faire appel à un détaillant.

Visitez le site global.irobot.com pour obtenir des conseils, et accéder aux questions fréquentes et à des informations sur les accessoires. Vous trouverez également ces informations dans l'application iRobot HOME. Si vous avez encore besoin d'aide, appelez notre équipe du service d'assistance à la clientèle au (877) 855-8593.

Horaires du service d'assistance à la clientèle d'iRobot aux États-Unis

Du lundi au vendredi, de 9 h 00 à 21 h 00 heure de l'est

Du samedi au dimanche, de 9 h 00 à 18 h 00 heure de l'est

Hors États-Unis et Canada

Consultez le site global.irobot.com pour :

En savoir plus sur iRobot dans votre pays

Découvrir les conseils et astuces permettant d'améliorer les performances de votre aspirateur robot Roomba®

Obtenir des réponses à vos questions

Contactez votre centre d'assistance local



Le guide du propriétaire complet est disponible à l'adresse suivante :
about.irobot.com/manual#comboi5plus

Información de seguridad















Información importante de seguridad

Este manual del usuario incluye información para los modelos normativos: RVD-Y1, ADJ-N1, Batería : ABL-D1, ABL-D1A, ABL-D2Ax, ABL-D2Bx (x = 1 or 2)

GUARDA ESTAS INSTRUCCIONES

-  **ADVERTENCIA:** Al utilizar dispositivos eléctricos, siempre se deben seguir las precauciones básicas, esto es: **LEER TODAS LAS INSTRUCCIONES**
-  **ADVERTENCIA:** Para reducir el riesgo de lesiones o daños, lee y sigue las precauciones de seguridad al configurar, utilizar y realizar el mantenimiento de tu robot.

Siempre que lo hagan bajo supervisión o hayan recibido las instrucciones para usar el dispositivo de forma segura y comprendan los peligros que esto implica, este dispositivo lo pueden utilizar niños a partir de 8 años y personas con capacidades físicas, sensoriales o mentales reducidas, o con falta de experiencia y conocimientos. Este robot no es un juguete. Los niños no deben realizar la limpieza ni el mantenimiento del dispositivo sin supervisión.

-  Este es el símbolo de alerta de seguridad. Se utiliza para avisar de los posibles peligros de lesiones físicas. Sigue todos los mensajes de seguridad que acompañan a este símbolo para evitar posibles lesiones o la muerte.
-  Peligro de descarga eléctrica
-  Riesgo de incendio
-  Unidad de alimentación independiente
-  Equipo de clase II
-  Solo para uso en interiores
-  Potencia nominal (entrada), CA
-  Potencia nominal (salida), CC
-  Potencia nominal (entrada), CC
-  Equipo de clase III
-  Consultar manual del operador
-  Mantener fuera del alcance de los niños
-  Símbolo general de reciclaje
-  BFP Protección frente a la retroalimentación

ADVERTENCIA: Indica una situación peligrosa que, si no se evita, puede causar lesiones graves, incluso la muerte.

PRECAUCIÓN: Indica una situación peligrosa que, si no se evita, puede causar lesiones leves o moderadas.

AVISO: Indica una situación peligrosa que, si no se evita, puede causar daños en la propiedad.

GENERAL



ADVERTENCIA



- Tu producto no es un juguete. Mientras esté en funcionamiento, supervisa siempre a los niños pequeños y las mascotas.
- No te sientes ni te subas al robot ni a la Clean Base™.
- No utilices cargadores no autorizados. El uso de un cargador no autorizado podría provocar que la batería genere calor, humo, se incendie o explote.
- El robot incluye un cable de alimentación aprobado para tu región, diseñado para conectarse únicamente a una toma de corriente doméstica de CA estándar. No utilices ningún otro cable de alimentación. Para pedir un cable de repuesto, ponte en contacto con el servicio de atención al cliente para asegurarte de que eliges el cable de alimentación específico de tu país.
- No abras el robot ni la Clean Base™. El dispositivo no incluye ninguna pieza que pueda reparar el usuario. Acude al servicio técnico para realizar tareas de reparación.
- Peligro de descarga eléctrica: utilízalo únicamente en interiores y en lugares secos.
- No manipules tu robot ni la Clean Base™ con las manos húmedas.
- Almacena y utiliza tu robot a temperatura ambiente.
- Si la habitación que se va a limpiar tiene balcón, utiliza una barrera física para evitar que el robot pueda acceder y garantizar un uso seguro.
- Limpia la suciedad acumulada en los sensores de desnivel.
- Si en la habitación que se va a limpiar hay algún electrodoméstico, tipo estufas, ventiladores o humidificadores, quítalos antes de utilizar el robot. Si el robot entra en contacto y choca con alguno, puede haber riesgo de

lesiones, accidentes o funcionamiento incorrecto.

- No permitas que el robot o la estación de carga se mojen.
- Ten en cuenta que el suelo puede quedar resbaladizo después de fregar con tu robot.



PRECAUCIÓN



- No utilices el robot en zonas con tomas eléctricas expuestas en el suelo.
- No utilices este dispositivo para recoger objetos afilados, cristal o cosas que se estén quemando o que echen humo.
- Ten en cuenta que el robot se mueve por sí solo. Ten cuidado cuando pases por la zona donde esté funcionando el robot para evitar pisarlo.
- Si el dispositivo pasa sobre un cable de alimentación y lo arrastra, podría tirar de cualquier objeto que esté sobre una mesa o un estante. Antes de utilizar este dispositivo, recoge objetos como ropa, papeles sueltos, cordones de las persianas o cortinas, cables de alimentación y cualquier objeto frágil. Apaga las velas. Apaga las estufas.
- Para garantizar el funcionamiento seguro del robot y la eliminación de suciedad, realiza el mantenimiento necesario indicado en el manual del usuario.
- Si el robot está en funcionamiento en un suelo con escaleras, retira todos los obstáculos del escalón superior.
- Para garantizar el funcionamiento seguro del robot y de la estación de carga, realiza el mantenimiento necesario indicado en la Guía del propietario.
- Si el robot está en funcionamiento en un suelo con escaleras, retira todos los obstáculos del escalón superior.

AVISO

- No permitas que el robot ni la Clean Base se mojen.
- No coloques ningún objeto sobre el robot.
- No mantener limpios los contactos del cargador podría impedir la carga de la batería del robot.
- Antes de utilizar el robot en suelos, haz una prueba en una pequeña sección del suelo para comprobar que es compatible. Si utilizas el robot

en un suelo que no sea compatible, el suelo podría sufrir daños. Si tienes dudas sobre la compatibilidad, ponte en contacto con el fabricante.

- No mantener limpios los contactos del cargador podría impedir la carga de la batería del robot.
- Antes de utilizar el robot en suelos, haz una prueba en una pequeña sección del suelo para comprobar que es compatible. Si utilizas el robot en un suelo que no sea compatible, el suelo podría sufrir daños. Si tienes dudas sobre la compatibilidad, ponte en contacto con el fabricante.
- Antes de utilizar el robot en alfombras o moquetas, asegúrate de que se pueda usar sobre ellas aspiradoras que utilizan barras o cepillos. Si utilizas el robot en una alfombra o moqueta que no sea compatible, esta podría sufrir daños. Si tienes dudas sobre la compatibilidad, ponte en contacto con el fabricante.

SOLUCIÓN DE LIMPIEZA

ADVERTENCIA

- Los productos de limpieza doméstica son seguros cuando se utilizan y almacenan de acuerdo con las instrucciones de la etiqueta. Asegúrate siempre de leer cuidadosamente y seguir las instrucciones.
- Utiliza únicamente la solución de limpieza autorizada indicada en answers.irobot.com/s/roomba-combo-cleanser.
- Para saber las advertencias sobre la solución de limpieza, echa un vistazo a la caja exterior y al frasco de la solución.



Mantener alejado del alcance de los niños



Lávate las manos después de usarlo



Manténlo alejado de los ojos. Si el producto entra en contacto con los ojos, enjuágatelos bien con agua

BATERÍA

ADVERTENCIA

- No la abras, aplastes ni calientes por encima de 80 °C ni la lances al fuego. Sigue las instrucciones del fabricante.

- Evita que los terminales de la batería entren en contacto con objetos metálicos y no la introduzcas en ningún líquido para impedir posibles cortocircuitos. No sometas las baterías a golpes mecánicos.
- Verifica periódicamente que la batería no presenta ningún signo de daño o fuga. No cargues baterías dañadas o con fugas e intenta evitar el contacto del líquido que contiene con la piel y los ojos. En caso de contacto, lava la zona afectada con abundante agua y busca asistencia médica. Coloca la batería en una bolsa de plástico sellada y recíclala o elimínala de forma segura de acuerdo con la normativa medioambiental local; o bien devuélvela a un centro de servicio técnico autorizado de iRobot para su eliminación.
- Las baterías de litio y los productos que contienen baterías de litio están sujetos a un estricto reglamento de transporte. Si necesitas enviar este producto (con la batería incluida) por razones de mantenimiento, desplazamiento o cualquier otro motivo, DEBES consultar la sección de solución de problemas del manual o ponerte en contacto con el servicio de atención al cliente de iRobot para consultar las instrucciones de envío.

PRECAUCIÓN

- El uso de la batería por niños debe ser supervisado. Si se ingiere una pila o una batería, busca asistencia médica inmediatamente.

AVISO

- Debes quitar las baterías del robot antes de reciclarlo o desecharlo.
- Para disfrutar de un funcionamiento óptimo, usa únicamente la batería de litio iRobot que incluye tu robot.
- No utilices baterías no recargables. Utiliza únicamente la batería recargable que viene con el producto. En caso de necesitar una batería de repuesto, compra una batería iRobot idéntica o ponte en contacto con el servicio de atención al cliente de iRobot para consultar otras posibles opciones.
- Carga siempre la batería y retírala de tu robot, junto con los accesorios, antes de almacenarlo durante un periodo de tiempo prolongado.

VACIADO AUTOMÁTICO DE LA SUCIEDAD



ADVERTENCIA



- No lo utilices con un cable o un enchufe dañados. Si el dispositivo no funciona como debería, se ha caído, está dañado, se ha dejado al aire libre o se ha caído al agua, llévalo al servicio técnico.
- Desconecta siempre el robot de la estación de vaciado antes de limpiarlo o revisarlo.
- No utilices la estación de vaciado de suciedad como escalera.
- No coloques ningún objeto en las aberturas. No lo uses si tiene alguna abertura bloqueada; mantenlas libres de polvo, pelusas, pelos y cualquier cosa que pueda disminuir el flujo de aire.
- Para mantener la estación de vaciado de forma adecuada, no coloques objetos extraños dentro y asegúrate de que esté libre de residuos.
- Para evitar un peligro debido a un restablecimiento involuntario del sensor térmico, este dispositivo no debe alimentarse a través de un dispositivo de conmutación externo, como un temporizador, ni conectarse a ningún circuito que la empresa suministradora suele activar o desactivar.
- No dejes que entren líquidos en la estación de vaciado.
- No viertas ningún líquido en el dispositivo y no lo sumerjas en agua.
- No lo uses al aire libre ni en superficies húmedas.
- No dejes que se utilice como juguete. Es necesario supervisar siempre la operación cuando lo utilicen o se utilice cerca de niños.
- Utilízalo únicamente tal y como se describe en este manual.
- Para reducir el riesgo de descarga eléctrica, desconecta la estación de vaciado antes de limpiarla.
- Mantén la estación de vaciado y el cable de alimentación alejados de superficies calientes.
- Para reducir el riesgo de descarga eléctrica, desconecta la estación de vaciado antes de limpiarla.
- Mantén la estación de vaciado y el cable de alimentación alejados de superficies calientes.

AVISO

- El producto no se puede usar con ningún tipo de convertor de corriente. El uso de convertidores de corriente invalidará de inmediato la garantía.
- Si vives en una zona en la que suelen producirse tormentas eléctricas, se recomienda usar un sistema adicional de protección contra sobretensión. Es posible que la estación de vaciado esté protegida con un protector de sobretensión por si se producen tormentas eléctricas graves.
- No la utilices sin haber colocado la bolsa para el polvo o los filtros en su sitio.



Este símbolo de la batería indica que la batería no debe desecharse junto con la basura orgánica. Como usuario final, es tu responsabilidad desechar la batería al final de su vida útil de una manera respetuosa con el medio ambiente, de alguna de las siguientes formas:

- (1) devolviéndola al distribuidor en el que compraste el producto o
- (2) depositándola en un punto limpio cercano

La recogida y el reciclaje de las baterías al final de su vida útil contribuyen a conservar los recursos naturales y a garantizar que se reciclen de manera que se proteja la salud humana y el medio ambiente. Para obtener más información, ponte en contacto con el punto de reciclaje local o con el distribuidor en el que adquiriste originalmente el producto. Si no se eliminan adecuadamente las baterías al final de la vida útil y debido a las sustancias de las que están compuestos estos productos, se pueden producir efectos negativos que repercutan al medio ambiente y la salud humana.

Tienes toda la información acerca de los efectos de las sustancias problemáticas residuales de las baterías en la siguiente fuente:

<http://ec.europa.eu/environment/waste/batteries/>

Acerca de tu robot aspirador Roomba®

Vista superior

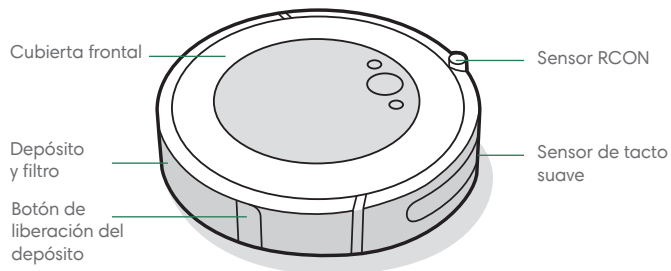

Botones e indicadores

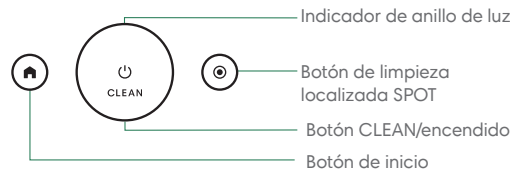

Vista inferior

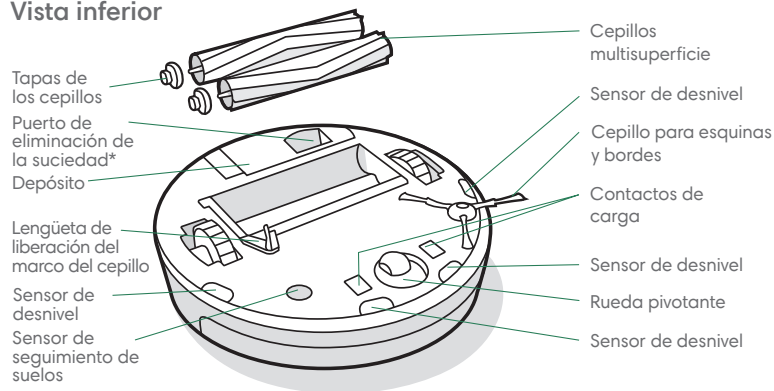

Acerca de la estación de vaciado automático Clean Base™

ES

Vista delantera

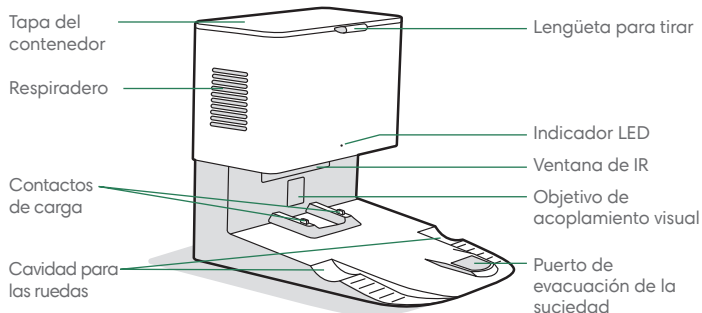

Vista trasera

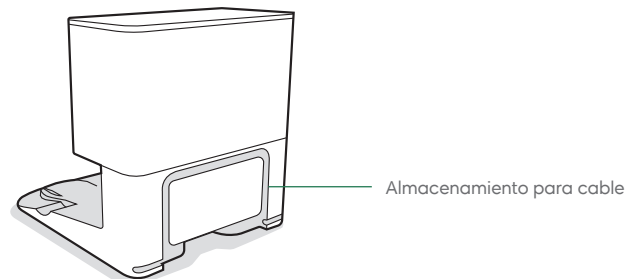

Vista superior

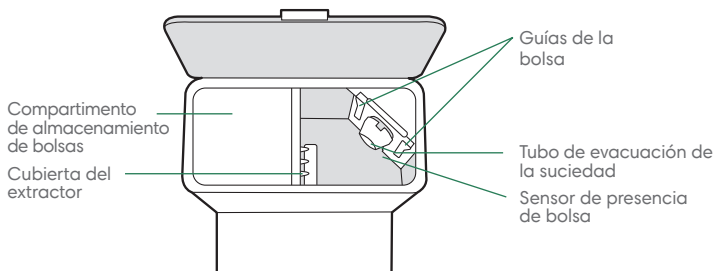

Vista inferior

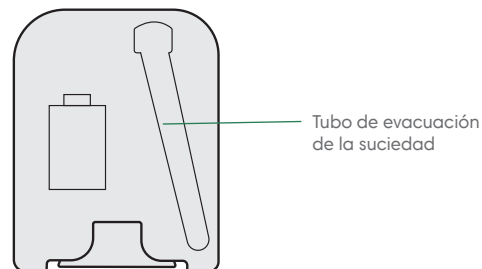

Uso del robot aspirador Roomba®

Colocación de la estación de vaciado automático Clean Base

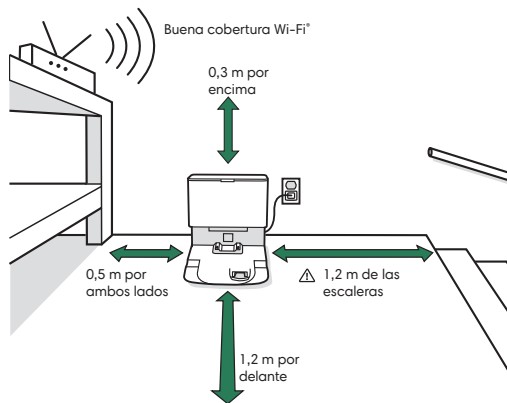

*Los objetos no son a escala.

Nota: No coloques la Clean Base bajo la luz solar directa. Asegúrate de que la zona de alrededor de la base está despejada para mejorar su rendimiento.

ADVERTENCIA: Para evitar el riesgo de que el robot se caiga por las escaleras, asegúrate de que la estación de carga esté ubicada al menos a 1,2 metros de cualquier escalera.

Descarga la aplicación iRobot Home y conéctate a una red Wi-Fi®

- Sigue las instrucciones paso a paso para configurar tu robot aspirador Roomba®.
- Establece un programa de limpieza automático y personaliza tus preferencias de limpieza.
- Crea mapas inteligentes para indicar al robot dónde y cuándo limpiar.



Carga



Anillo de luz blanca mientras se carga

Blanco fijo: carga completa

Blanco intermitente: en carga

Rojo intermitente: en carga/
batería baja

- Coloca el robot en la Clean Base para activar la batería.
- **Nota:** El robot viene con una carga parcial, pero te recomendamos cargarlo durante 3 horas antes del primer trabajo de limpieza.
- Si tu robot necesita recargarse a mitad de la limpieza, volverá a su Clean Base. Una vez que esté suficientemente cargado, reanudará el trabajo de limpieza donde lo dejó.
- El robot utiliza una pequeña cantidad de energía mientras está en la Clean Base. Puedes poner el robot en un modo de ahorro de energía cuando no se utilice. Para obtener instrucciones o más detalles sobre este Modo de espera con alimentación reducida, consulta la aplicación iRobot Home.
- Si vas a almacenar el robot durante un tiempo, retíralo de la Clean Base para apagarlo y mantén pulsado  durante 10 segundos. Así se apaga. Almacena el robot en un lugar fresco y seco.

Limpieza

ES



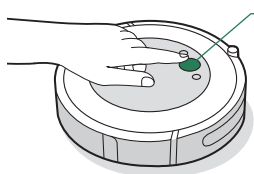

Antes de limpiar, recoge cualquier objeto que tengas en el suelo. Utiliza el robot con frecuencia para mantener los suelos en buen estado.



Simplemente pulsa CLEAN

Pulsa para iniciar/poner en pausa/reanudar

Mantenlo pulsado 3 segundos para finalizar un trabajo

- El robot examinará y limpiará la casa automáticamente. Volverá a la Clean Base cuando finalice un trabajo de limpieza y cada vez que necesite recargarse.
- Para enviar a tu robot de vuelta a la Clean Base, pulsa . Un patrón de luz azul indicará que el robot está buscando la Clean Base.
- Cuando tu robot detecte un área especialmente sucia entrará en modo Dirt Detect™, moviéndose alrededor de la zona varias veces, hasta que detecte que el área se ha limpiado lo suficiente. El indicador de anillo de luz parpadeará en color azul.
- Toca  para realizar la limpieza localizada SPOT de un área en concreto. El robot girará formando una espiral de 1 metro hacia fuera y luego hacia dentro para terminar donde comenzó. El anillo de luz mostrará una espiral azul.

Acerca del vaciado automático de la suciedad

Mientras esté limpiando, el robot volverá automáticamente a la estación de vaciado para vaciar el depósito y recargarse según sea necesario.

El indicador LED de la estación de vaciado se encenderá en color rojo fijo cuando necesite una bolsa nueva. Si se detecta alguna obstrucción, la estación de vaciado realizará varios intentos para eliminar automáticamente la obstrucción.



Nota: Si colocas el robot en la estación de vaciado de forma manual, no se vaciará automáticamente. En este caso, utiliza la aplicación iRobot Home o mantén pulsado el botón durante 2-5 segundos.

Depósito para Roomba Combo™

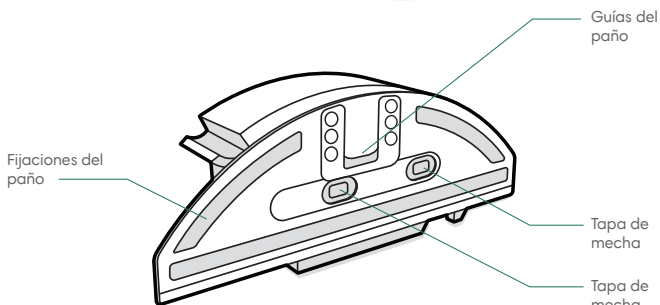
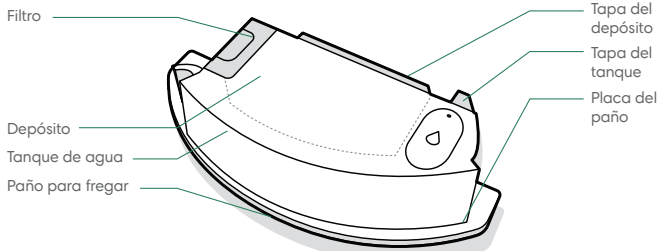

*** IMPORTANTE:** Debes registrar el producto en la aplicación iRobot Home y completar un ciclo de mapeo antes de utilizar el depósito para Combo. Consulta la tarjeta Activar el depósito para Combo para obtener instrucciones.

1 INSTALACIÓN DEL PAÑO PARA FREGAR

Desliza el paño hacia abajo en la guía. Empuja el paño contra la placa para fijarlo.

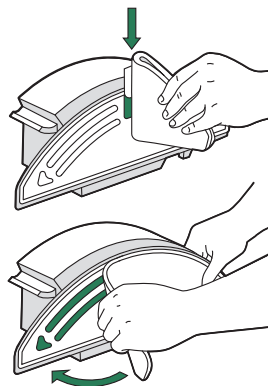

2 LLENADO DEL DEPÓSITO

Llena el depósito para Combo con agua. También puedes usar un producto de limpieza compatible. Las soluciones compatibles se enumeran en este answers.irobot.com/s/roomba-combo-cleanser

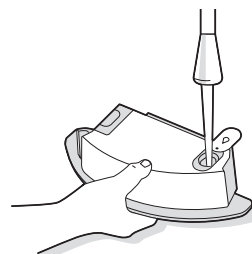

Nota: El producto comienza a absorber la humedad en cuanto se introduce agua en el tanque.

3 INTERCAMBIO DE DEPÓSITOS

Retira el depósito del robot e instala el depósito para Combo.

*** Importante:** No des la vuelta al robot con el depósito para Combo instalado

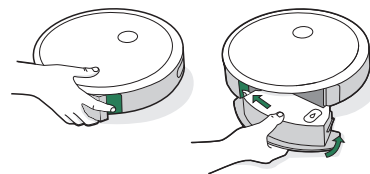

Cuidado y mantenimiento

Instrucciones de cuidado y mantenimiento

Para mantener la estación de vaciado funcionando al máximo rendimiento, sigue estas tareas de mantenimiento:

Pieza	Frecuencia de mantenimiento	Frecuencia de sustitución
Bolsas	-	Las bolsas deben sustituirse cuando lo indique el indicador LED o la aplicación.
Contactos de carga Objetivo de acoplamiento visual	Una vez al mes	-
Cubierta del extractor en el contenedor	Una vez al mes (elimina los restos de suciedad de la cubierta del extractor)	-
Depósito	Lavar el depósito cuando haga falta	-
Filtro	Limpia una vez a la semana (dos si tienes mascotas). No lo laves.	Cada 2 meses
Sensor de depósito lleno	Limpia cada 2 semanas	
Rueda pivotante delantera	Limpia cada 2 semanas	Cada 12 meses
Cepillo para esquinas y bordes y cepillos multisuperficie	Límpialos una vez al mes (dos veces al mes si tienes mascotas)	Cada 12 meses
Sensores y contactos de carga	Limpia una vez al mes	-
Paño para fregar	Limpia después fregar	Después de 30 lavados
Tapa de mecha	Sustitúyelo si está sucio o desgastado	-

 **Nota:** iRobot tiene disponibles varios conjuntos y piezas de repuesto. Si crees que necesitas una pieza de repuesto, ponte en contacto con el servicio de atención al cliente de iRobot para obtener más información.

*La frecuencia de sustitución puede variar. Las piezas se deben sustituir si aparece un desgaste visible.

Vaciado del depósito

- 1 Pulse el botón de liberación del depósito para extraerlo.

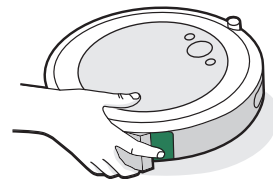

- 2 Abra la tapa del depósito para vaciarlo.

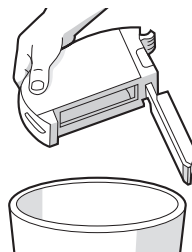

- 3 Vuelva a colocar el depósito en el robot.

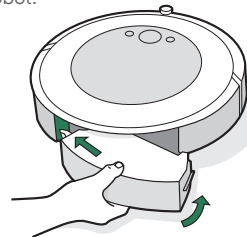

Limpeza del filtro

- 1 Retire el depósito. Sujete los dos extremos y tire para retirar el filtro.

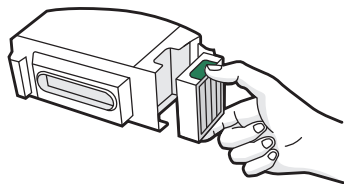

- 2 Elimine la suciedad del filtro dándole golpecitos contra el cubo de basura.



- 3 Vuelva a colocar el filtro con el estriado hacia fuera. Vuelva a colocar el depósito en el robot.

 **Importante:** El robot no funcionará si el filtro no se ha montado correctamente. Reemplace el filtro cada dos meses.

Limpeza de los sensores de depósito lleno

- 1 Quite y vacíe el depósito.

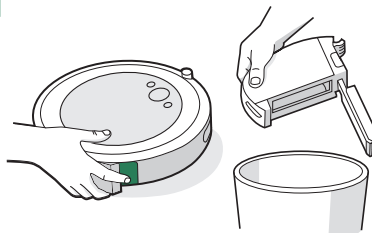

- 2 Limpie los sensores internos con un paño limpio y seco.

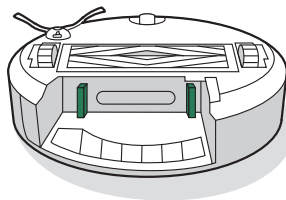

- 3 Limpie la tapa del depósito con un paño limpio y seco.

Puerta cerrada



Puerta abierta

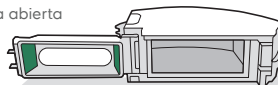

Lavar el depósito

-  **Importante:** No lave el filtro. Retire el filtro antes de lavar el depósito.

- 1 Libere el depósito, retire el filtro y abra la tapa del depósito.

- 2 Enjuague el depósito con agua caliente.

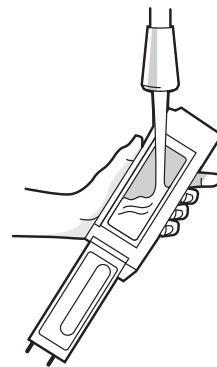

 **Nota:** El depósito no es apto para su lavado en lavavajillas.

- 3 Asegúrese de que el depósito está completamente seco. Vuelva a insertar el filtro y coloque el depósito en el robot.

ES

Limpeza del cepillo para esquinas y bordes

- 1 Utilice una moneda o un destornillador pequeño para quitar el tornillo que sujeta el cepillo para esquinas y bordes en su sitio.
- 2 Tire para extraer el cepillo para esquinas y bordes. Elimine cualquier resto de pelo o residuos y, a continuación, vuelva a colocar el cepillo.

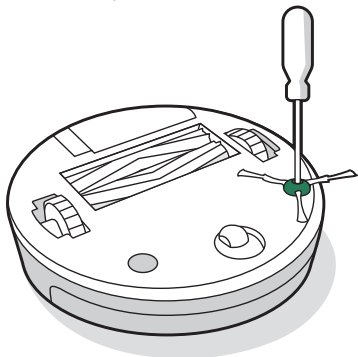

Limpeza de la rueda pivotante delantera

- 1 Tire firmemente del módulo de la rueda delantera para extraerla del robot.

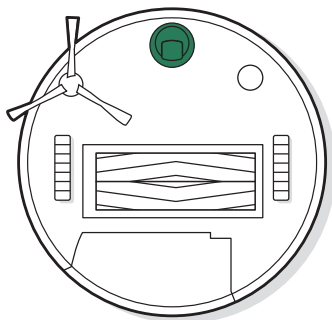

- * Importante:** Una rueda delantera obstruida con pelo y restos de suciedad puede dañar el suelo. Si la rueda no gira libremente después de limpiarla, póngase en contacto con el servicio de atención al cliente.

- 2 Tire firmemente de la rueda para extraerla de la carcasa (vea la ilustración a continuación).

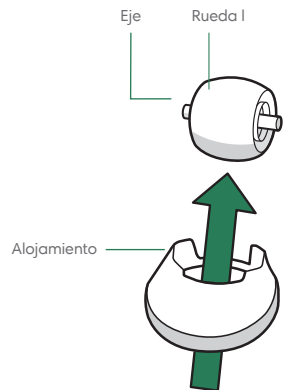

- 3 Quite cualquier resto de suciedad del interior de la cavidad de la rueda.
- 4 Cuando haya terminado, vuelva a instalar todas las piezas. Asegúrese de que la rueda encaja en su sitio.

Limpeza de los cepillos multisuperficie

- 1 Tire de la lengüeta de liberación del marco del cepillo, levántela y elimine cualquier obstrucción.

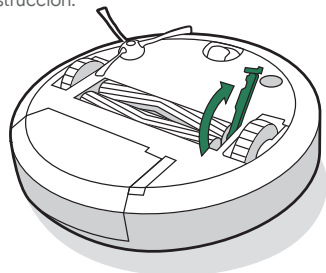

- 2 Retire los cepillos del robot. Retire las tapas de los cepillos de los extremos de los cepillos. Retire cualquier pelo o residuo que se haya quedado debajo de las tapas. Vuelva a colocar las tapas de los cepillos.

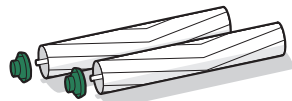

- 3 Retire cualquier resto de pelo o suciedad de las varillas cuadrada y hexagonal situadas a cada lado de los cepillos.

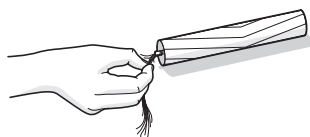

- 4 Extraiga el depósito del robot y limpie cualquier resto de suciedad de la ruta de aspirado.

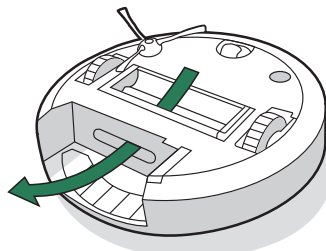

- 5 Vuelva a colocar los cepillos en el robot. Haga que la forma de las clavijas de los cepillos coincida con la forma de los iconos de los cepillos en el módulo del cabezal de limpieza.

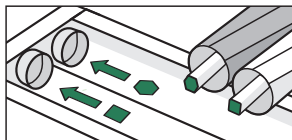

Limpeza del objetivo de acoplamiento visual, los sensores, la ventana de IR y los contactos de carga

- 1 Limpia los sensores y los contactos de carga con un paño limpio y seco. También puedes usar una espuma de melamina para eliminar los residuos acumulados en el robot y los contactos de carga de la Clean Base.

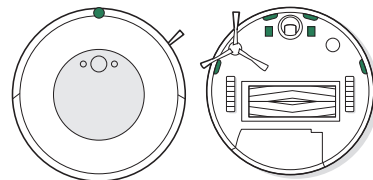

- 2 Revisa el objetivo de acoplamiento visual, la ventana de IR y los contactos de carga para asegurarte de que no le queden residuos. Límpialos con un paño limpio y seco.

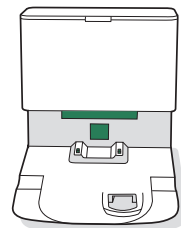

- * Importante:** No pulverices los sensores o las aberturas de los sensores con una solución de limpieza ni con agua.

Eliminación de la suciedad de la cubierta del extractor

Examina la cubierta del extractor en busca de pelusas o suciedad acumuladas y límpiala con un paño limpio y seco para eliminarlas.

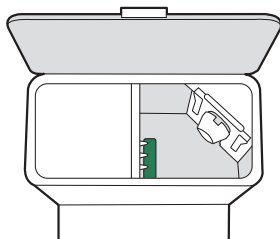

Sustitución de la bolsa

1 Levanta la tapa del contenedor para abrirlo.

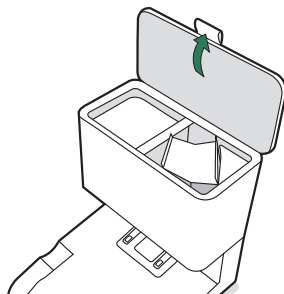

2 Tira de la tarjeta de plástico para extraer la bolsa del contenedor.

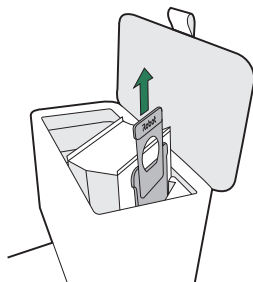

Nota: Esto sellará la bolsa para que no pueda desprenderse el polvo y la suciedad.

3 Desecha la bolsa usada.

4 Para colocar una bolsa nueva, desliza la tarjeta de plástico en las guías de la bolsa.

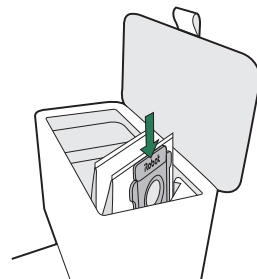

5 Presiona la tapa hacia abajo y asegúrate de que esté completamente cerrada.

Nota: Para conseguir un rendimiento óptimo del robot y de la estación de vaciado automático de la suciedad, limpia o sustituye el filtro del robot cuando sea necesario.

Limpeza del paño para fregar

LAVADO A MANO

Lava bien el paño con agua tibia.

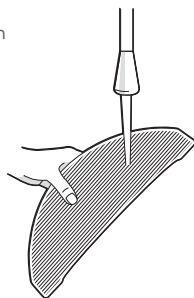

LAVADO A MÁQUINA

Lava con un ciclo templado y deja secar al aire. No usar secadora. No lavar con ropa delicada.

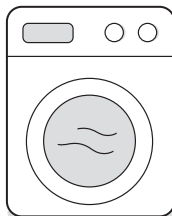

Sustitución de la tapa de mecha

- 1 Retira la placa del paño del depósito para Combo

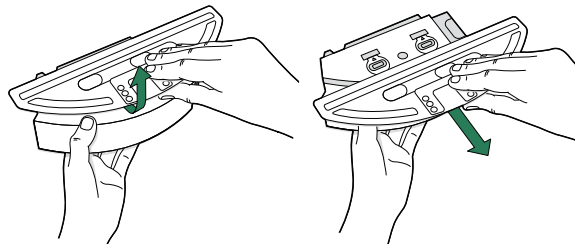

- 2 Para quitar el tapón de repuesto, tira de la pestaña de goma lateral.

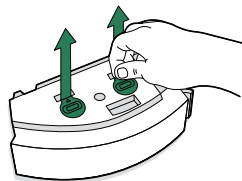

- 3 Sustitúyelo por uno nuevo: apriétalo con fuerza en su sitio para que se integre bien y evitar así que el líquido se salga.

- 4 Vuelve a instalar la placa del paño

Solución de problemas

Vaciado automático de la suciedad

La estación de vaciado te avisará si algo no funciona correctamente a través del indicador LED de la parte delantera del contenedor y de la aplicación iRobot Home.

Indicador LED	Error común	Cómo solucionarlo
Rojo fijo	Bolsa llena o sin bolsa	<ol style="list-style-type: none">1. Sustituye la bolsa si está llena o no hay.2. Asegúrate de que la bolsa está bien colocada.3. Si el problema persiste, elimina cualquier suciedad del puerto de la parte inferior del robot y de la estación de vaciado.
Rojo intermitente	Hay una fuga o una obstrucción en la ruta de evacuación de la base	<ol style="list-style-type: none">1. Asegúrate de que la tapa del contenedor esté totalmente introducida y cerrada. Mantén pulsado el botón CLEAN del robot durante 2-5 segundos para vaciar manualmente el depósito.2. Elimina cualquier suciedad del puerto de la parte inferior del robot y la estación de vaciado.3. Desconecta la estación de vaciado de la pared. Vuélcala hacia un lado y comprueba que el tubo de evacuación de la suciedad esté vacío. Si es necesario, retira el tubo para eliminar la suciedad.

Este producto está equipado con un protector térmico diseñado para protegerlo de los daños causados por sobrecalentamiento. Si el protector se activa, el motor dejará de funcionar. Si ocurre esto, desenchufa la unidad, deja que se enfríe durante 30 minutos, elimina cualquier obstrucción del puerto de evacuación y del tubo de evacuación y vuelve a enchufar la unidad.

Robot

El robot te avisará de que algo no funciona correctamente con una alerta sonora y el indicador de anillo de luz en color rojo. Pulsa CLEAN para más detalles. Puede acceder a videos instructivos y de ayuda adicionales en la aplicación iRobot Home.

Si no sabes si el robot ha terminado o está en pausa, consulta la aplicación iRobot Home para verificar su estado.

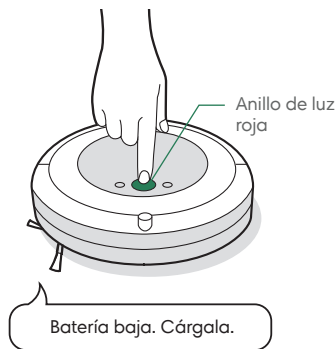

Envío y seguridad de la batería

Para disfrutar los mejores resultados, usa únicamente la batería de litio iRobot que incluye tu robot.



ADVERTENCIA: Las baterías de litio y los productos que contienen baterías de litio están sujetos a un estricto reglamento de transporte. Si necesitas enviar este producto por razones de mantenimiento, desplazamiento o cualquier otro motivo, sigue las instrucciones de envío que se muestran a continuación.

- APAGA la batería antes de enviarla.
- Retira el robot de su Clean Base para desconectar la batería y mantén pulsado CLEAN  durante 10 segundos. Se apagarán todos los indicadores.
- Embala el robot de forma segura para su envío.
- Si necesitas más ayuda, ponte en contacto con nuestro equipo de atención al cliente o visita global.irobot.com.

Información regulatoria



Por la presente, iRobot Corporation declara que este modelo de robot aspirador RVD-Y1 cumple la directiva 2014/53/EU sobre equipos de radio de la UE. El texto completo de la declaración de conformidad de la UE está disponible en la siguiente dirección: www.irobot.com/compliance.



Por la presente, iRobot Corporation declara que este modelo de robot aspirador RVD-Y1 cumple el Reglamento sobre equipos de radio de 2017. El texto completo de la declaración de conformidad de UKCA está disponible en la siguiente dirección: www.irobot.com/compliance.

El informe de información química que enumera las SVHC (sustancias extremadamente preocupantes) según el Reglamento de la UE 1907/2006 se puede encontrar aquí: www.irobot.com/compliance.

Este robot aspirador, modelo RVD-Y1, incorpora el modelo de módulo de radio Sundial: AXF-Y1. Este robot aspirador, modelo RVD-Y1, opera en la banda WLAN de 2,4 GHz. El ancho de banda de 2,4 GHz funciona únicamente entre 2412 MHz y 2472 MHz con una potencia de salida PIRE máxima de 19,1 dBm (81,28 mW) a 2442 MHz.



Este símbolo en el producto indica que el dispositivo no debe desecharse junto con la basura orgánica. Como usuario final, es tu responsabilidad desechar el dispositivo al final de su vida útil de una manera respetuosa con el medio ambiente, de alguna de las siguientes formas:

- (1) devolviéndola al distribuidor en el que compraste el producto o
- (2) depositándolo en el punto limpio designado.

Desechar este producto de forma correcta ayudará a conservar recursos valiosos, así como a evitar cualquier posible efecto negativo sobre la salud humana o el medio ambiente que podría tener lugar si se desecha el producto de forma inadecuada. Ponte en contacto con la autoridad local para obtener más información acerca del punto limpio de recogida más cercano a tu ubicación. Si estos residuos se eliminan de forma incorrecta, podrán aplicarse sanciones de conformidad con la legislación nacional. Puedes consultar más información en la siguiente fuente: https://ec.europa.eu/environment/topics/waste-and-recycling/waste-electrical-and-electronic-equipment-weee_en

Recicla tu producto iRobot al final de su vida útil de manera responsable de acuerdo con las regulaciones locales. Aquí tienes una lista de las organizaciones de reciclaje de RAEE contratadas por iRobot en el momento de la venta del producto.

Ubicación	Organización	URL
Austria	UFH	http://www.elektro-ade.at/elektrogeraete-sammeln/liste-der-sammelstoerreich/
Bélgica	Recupel	https://www.recupel.be/en/where-to-go/?searchcollectionPoints=&categories=1%2C2%2C3%2C4#
Alemania	Zentek	https://www.ear-system.de/ear-verzeichnis/sammel-und-ruecknahmestback
Dinamarca	Elretul	https://www.dpa-system.dk/DPAApplications/DPADB.aspx?wf=CollectionPointSearch.as
España	Ecotic	https://punto-limpio.info/
Francia	Eco-systemes	https://www.eco-systemes.fr/france
Irlanda	WEEE Ireland	http://www.weeeireland.ie/household-recycling/where-can-i-recycle/
Países Bajos	Wecycle	https://www.watismijnapparaatwaard.nl/
Suecia	El-Kretsen	https://www.sopor.nu/sortera-återvinn/
Reino Unido	Repic	http://www.responsible-recycling.co.uk/contact-us/find-your-local-recy

iRobot Corporation, 8 Crosby Drive, Bedford MA 01730, USA

©2023 iRobot Corporation, 8 Crosby Drive, Bedford, MA 01730 USA. Todos los derechos reservados. iRobot es una marca comercial registrada de iRobot Corporation, Roomba Robot Vacuum, Clean Base y Dirt Detect son marcas comerciales registradas de iRobot Corporation. Wi-Fi y el logotipo de Wi-Fi son marcas comerciales registradas de Wi-Fi Alliance. Apple y App Store son marcas comerciales de Apple Inc., registrada en Estados Unidos y otros países. Google Play es una marca comercial de Google, LLC.

Atención al cliente de iRobot

EE. UU. y Canadá

Si tienes alguna pregunta o comentario sobre tu producto, ponte en contacto con iRobot antes de ponerse en contacto con un minorista.

Para empezar, puedes visitar global.irobot.com para ver consejos de asistencia, preguntas frecuentes e información sobre accesorios. Esta información también está disponible en la aplicación iRobot Home. Si necesitas asistencia adicional, llama al equipo de atención al cliente de EE. UU. al (877) 855-8593.

Horario del servicio de atención al cliente de iRobot EE. UU.

De lunes a viernes de 9:00 a 21:00 (hora de la Costa Este de EE. UU.)

Sábados y domingos de 9:00 a 18:00 (hora de la Costa Este de EE. UU.)

Fuera de EE. UU. y Canadá

Visita global.irobot.com para:

Obtener más información sobre iRobot en tu país

Acceder a sugerencias y consejos para mejorar el rendimiento del producto

Encontrar respuestas a tus preguntas

Contactar con tu centro de asistencia local

El manual del propietario completo está disponible en about.irobot.com/manual#comboi5plus

Informazioni di sicurezza

Importanti informazioni di sicurezza

Questa guida utente contiene informazioni sui modelli normativi: RVD-Y1 e ADJ-N1,
Batteria: ABL-D1, ABL-D1A, ABL-D2Ax, ABL-D2Bx (x = 1 or 2)

CONSERVARE QUESTE ISTRUZIONI
 **AVVERTENZA:** quando si utilizza un elettrodomestico, si consiglia di adottare alcune precauzioni di base, tra cui quelle riportate di seguito.

LEGGERE TUTTE LE ISTRUZIONI
 **AVVERTENZA:** per ridurre il rischio di lesioni o danni, leggere le precauzioni e adottarle durante la configurazione, l'utilizzo e la manutenzione del robot.

Questo elettrodomestico può essere utilizzato da bambini a partire dagli 8 anni e da persone con ridotte capacità fisiche, sensoriali o mentali oppure senza esperienza e conoscenza esclusivamente se sotto supervisione o se seguono le istruzioni relative all'uso in sicurezza dell'apparecchio stesso dopo averne compreso i potenziali pericoli. I bambini non devono giocare con l'elettrodomestico. La pulizia e la manutenzione non devono essere eseguite da bambini senza supervisione.

 Questo è un simbolo di avviso di sicurezza. Viene utilizzato per avvisare l'utente di potenziali rischi di lesioni fisiche. Rispettare tutti i messaggi di sicurezza che seguono questo simbolo per evitare possibili lesioni o morte.

 Rischio di scosse elettriche

 Apparecchiature di classe II

 Potenza nominale di uscita CC

 Leggere il manuale di istruzioni

 Simbolo generale per il riciclo

 Rischio di incendio

 Solo per l'uso in ambienti interni

 Potenza nominale di ingresso CC

 Tenere lontano dalla portata dei bambini

BFP Protezione alimentazione

 Alimentatore separato

 Apparecchiature di classe III

 Potenza nominale di ingresso CA

AVVERTENZA: indica una situazione pericolosa che, se non evitata, potrebbe provocare la morte o lesioni gravi.

ATTENZIONE: indica una situazione pericolosa che, se non evitata, potrebbe provocare lesioni lievi o moderate.

AVVISO: indica una situazione pericolosa che, se non evitata, potrebbe provocare danni materiali.

ISTRUZIONI GENERALI



AVVERTENZA



- Il robot non è un giocattolo. Sorvegliare i bambini piccoli e gli animali domestici quando il robot è in funzione.
- Non sedersi o salire in piedi sul robot o sulla Clean Base™.
- Non utilizzare caricabatteria non originali. Con l'utilizzo di un caricabatteria non originale, la batteria potrebbe generare calore o fumo, incendiarsi o esplodere.
- In dotazione con il robot viene fornito un cavo di alimentazione approvato secondo le normative locali e progettato per essere collegato solo a una presa CA standard domestica. Non utilizzare altri tipi di cavi di alimentazione. Qualora fosse necessario un cavo di ricambio, contattare l'Assistenza clienti per ottenere il cavo di alimentazione specifico per il proprio Paese.
- Non aprire il robot o la Clean Base™. L'elettrodomestico non contiene parti riparabili dall'utente. La manutenzione deve essere effettuata da personale qualificato.
- Rischio di scosse elettriche: utilizzare esclusivamente in ambienti interni e asciutti.
- Non toccare il robot o la Clean Base™ con le mani bagnate.
- Riporre e utilizzare il robot esclusivamente in luoghi a temperatura ambiente.
- Se la stanza che si intende pulire comprende un balcone, utilizzare una barriera fisica per impedire l'accesso al balcone e garantire la sicurezza.
- Pulire i sensori di dislivello per rimuovere l'accumulo di sporco.
- Se nella stanza da pulire sono presenti delle apparecchiature, ad esempio un piano cottura, un ventilatore o un umidificatore, rimuoverle prima

dell'utilizzo. Se il robot entra in contatto con queste apparecchiature e le spinge, esiste il rischio di lesioni, incidenti o malfunzionamenti.

- Evitare che il robot o la stazione di carica si bagnino.
- Ricordare che i pavimenti possono essere scivolosi dopo essere stati lavati con il robot.



AVVERTENZA



- Non utilizzare il robot in aree in cui vi sono prese elettriche esposte sul pavimento.
- Non usare questo apparecchio per raccogliere vetro oppure oggetti appuntiti in fiamme o roventi.
- Ricordare che il robot si muove autonomamente. Prestare attenzione se si cammina nelle vicinanze del robot quando è in funzione perché vi è il rischio di calpestarlo.
- Se l'apparecchio passa su un cavo di alimentazione e lo trascina, eventuali oggetti presenti su un tavolo o uno scaffale potrebbero cadere. Prima di utilizzare questo apparecchio, raccogliere oggetti come vestiti, fogli di carta, cordini per tende, cavi di alimentazione e oggetti fragili. Spegnerne le stufe portatili.
- Eseguire la manutenzione richiesta come indicato nella guida utente per garantire il funzionamento sicuro del robot e del sistema di svuotamento.
- Per utilizzare il robot su una superficie confinante con una scala, rimuovere eventuali ostacoli dal primo gradino.
- Effettuare la manutenzione richiesta come indicato nella guida utente per garantire l'utilizzo in sicurezza del robot e della stazione di carica.
- Per utilizzare il robot su una superficie confinante con una scala, rimuovere eventuali ingombri dal primo gradino.

AVVISO

- Evitare che il robot o la Clean Base® si bagnino.
- Non appoggiare oggetti sopra il robot.
- La mancata pulizia dei contatti di ricarica potrebbe compromettere la capacità di ricarica del robot.

- Prima di utilizzare il robot su pavimenti duri, passarlo su una piccola porzione di superficie per verificarne la compatibilità. I pavimenti duri non compatibili con l'utilizzo del robot potrebbero rovinarsi. Contattare il produttore del pavimento duro per informazioni sulla compatibilità.
- La mancata pulizia dei contatti di ricarica potrebbe compromettere la capacità di ricarica del robot. Prima di utilizzare il robot su pavimenti duri, passare il robot su una piccola porzione di superficie per verificarne la compatibilità. I pavimenti duri non compatibili con l'utilizzo del robot potrebbero rovinarsi. Contattare il produttore del pavimento per informazioni sulla compatibilità.
- Prima di utilizzare il robot su tappeti o moquette, assicurarsi che i tappeti o la moquette siano compatibili con gli aspirapolvere che utilizzano rulli o spazzole. I tappeti o la moquette non compatibili con l'utilizzo del robot potrebbero rovinarsi. Contattare il produttore dei tappeti o della moquette per informazioni sulla compatibilità.

SOLUZIONE DI PULIZIA

AVVERTENZA

- I prodotti per le pulizie domestiche sono sicuri se utilizzati e riposti secondo le istruzioni riportate sull'etichetta. Assicurarsi sempre di leggere e seguire le indicazioni con attenzione.
- Utilizzare esclusivamente la soluzione di pulizia autorizzata disponibile su answers.irobot.com/s/roomba-combo-cleanser.
- Per le avvertenze sulla soluzione di pulizia, fare riferimento alla confezione esterna e alla bottiglia della soluzione.



Tenere fuori dalla portata dei bambini



Lavare le mani dopo l'uso



Evitare il contatto con gli occhi. Se il prodotto entra in contatto con gli occhi, sciacquare con abbondante acqua

BATTERIA

AVVERTENZA

- Non aprire, distruggere, portare a temperature superiori agli 80 °C o incenerire. Seguire le istruzioni del produttore.
- Non creare un cortocircuito con la batteria mettendo in contatto oggetti metallici con i suoi morsetti o immergendola in un liquido. Non sottoporre le batterie a urti.
- Verificare periodicamente se la batteria presenta eventuali segni di danni o perdite. Non caricare batterie danneggiate o con perdite di liquido ed evitare che il liquido entri in contatto con la pelle o gli occhi. In caso di contatto, lavare l'area interessata con abbondante acqua e consultare un medico. Collocare la batteria all'interno di un sacchetto di plastica, sigillare il sacchetto e riciclare o smaltire la batteria in modo sicuro secondo le normative ambientali locali. In alternativa portarla al centro di assistenza iRobot autorizzato di zona affinché possa essere smaltita.
- Le batterie agli ioni di litio e i prodotti che contengono batterie agli ioni di litio sono soggetti a rigide normative sul trasporto. Se è necessario spedire questo prodotto (inclusa la batteria) per la manutenzione, un trasloco o altro, consultare la sezione Risoluzione dei problemi della guida o contattare l'Assistenza clienti per le istruzioni per la spedizione.

ATTENZIONE

- Evitare che i bambini tocchino la batteria senza supervisione. In caso di ingestione di una cella o della batteria, consultare un medico.

REMARQUE

- Rimuovere la batteria dal robot prima di riciclarla o smaltirla.
- Per prestazioni ottimali utilizzare solo la batteria agli ioni di litio iRobot fornita con il robot.
- Non utilizzare batterie non ricaricabili. Utilizzare esclusivamente la batteria ricaricabile fornita con il prodotto. Per la batteria di ricambio, acquistare una batteria iRobot identica oppure contattare l'Assistenza clienti iRobot per soluzioni alternative.

- Ricaricare e rimuovere sempre la batteria dal robot e dagli accessori prima di riporre l'apparecchio per lunghi periodi.

SVUOTAMENTO AUTOMATICO



AVVERTENZA



- Non utilizzare se il cavo o la spina sono danneggiati. Se l'elettrodomestico non funziona come dovrebbe, è caduto, si è danneggiato, è stato lasciato all'esterno o è venuto a contatto con acqua, portarlo a un centro di assistenza.
- Scollegare sempre il robot dal sistema di svuotamento prima di effettuare operazioni di pulizia o manutenzione.
- Non utilizzare il sistema di svuotamento come scaletta.
- Non mettere alcun oggetto nelle aperture. Non utilizzare se le aperture sono bloccate. Assicurarsi che non vi siano polvere, residui, capelli o altro che possa ridurre il flusso d'aria.
- Per mantenere correttamente il sistema di svuotamento, non collocare oggetti estranei all'interno e assicurarsi che non vi siano residui di sporco.
- Per evitare un pericolo dovuto al ripristino involontario della protezione termica, questo elettrodomestico non deve essere alimentato tramite un dispositivo di commutazione esterno, ad esempio un timer, né collegato a un circuito che viene regolarmente acceso e spento dalla utility.
- Evitare che dei liquidi entrino in contatto con il sistema di svuotamento.
- Non versare liquidi nell'apparecchio e non immergerlo in acqua.
- Non utilizzare all'aperto o su superfici bagnate.
- Non permettere che venga utilizzato come un giocattolo. Prestare particolare attenzione se l'elettrodomestico viene utilizzato da o vicino a bambini.
- Utilizzare solo come descritto in questa guida.
- Per ridurre il rischio di scosse elettriche, scollegare il sistema di svuotamento prima di pulirlo.
- Tenere il sistema di svuotamento e il cavo di alimentazione lontano da superfici riscaldate.
- Per ridurre il rischio di scosse elettriche, scollegare il sistema di

svuotamento prima di pulirlo.

- Tenere il sistema di svuotamento e il cavo di alimentazione lontano da superfici riscaldate.

AVVISO

- Il prodotto non può essere utilizzato con un convertitore di potenza. L'uso di convertitori di potenza renderà immediatamente nulla la garanzia.
- Se si vive in un'area soggetta a temporali, si consiglia di utilizzare una protezione aggiuntiva per i picchi di corrente. Per proteggere il sistema di svuotamento in caso di temporali, usare un'apparecchiatura di protezione per i picchi di corrente.
- Non utilizzare senza sacchetto e/o filtro.



Questo simbolo sulla batteria indica che non deve essere smaltita con i rifiuti urbani comuni indifferenziati. In qualità di utenti finali, si ha la responsabilità di smaltire la batteria esausta al termine del ciclo di vita in modo ecologicamente sensibile come descritto di seguito:

- (1) Restituirla al distributore/rivenditore da cui la si è acquistata.
- (2) In alternativa portarla a un punto di raccolta designato.

La raccolta differenziata e il riciclaggio delle batterie esauste al momento dello smaltimento contribuiranno a risparmiare le risorse naturali e a garantire che vengano riciclate in modo da proteggere la salute umana e l'ambiente. Per ulteriori informazioni, contattare l'ufficio di riciclaggio locale o il rivenditore da cui si è originariamente acquistato il prodotto. La mancata corretta eliminazione delle batterie fuori uso può potenzialmente comportare effetti negativi sull'ambiente e sulla salute umana a causa delle sostanze contenute nelle batterie e negli accumulatori.

Si possono trovare informazioni riguardanti gli effetti di sostanze pericolose nel flusso di smaltimento di una batteria consultando il seguente articolo: <http://ec.europa.eu/environment/waste/batteries/>

Informazioni sul robot aspirapolvere Roomba®

Vista dall'alto

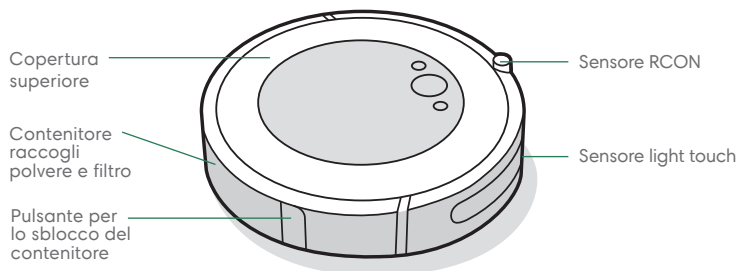

Pulsanti e spie

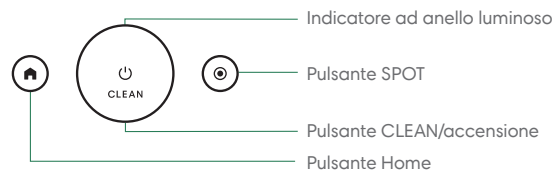

Vista dal basso

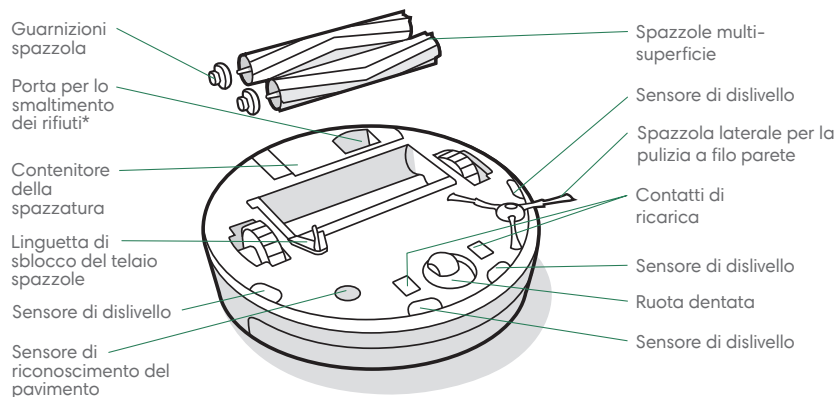

Informazioni sullo svuotamento automatico Clean Base™

IT

Vista anteriore

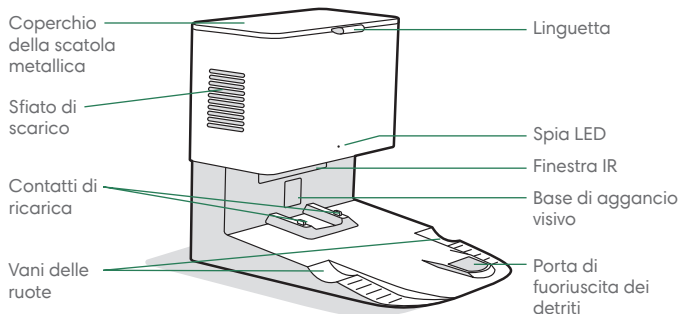

Vista posteriore

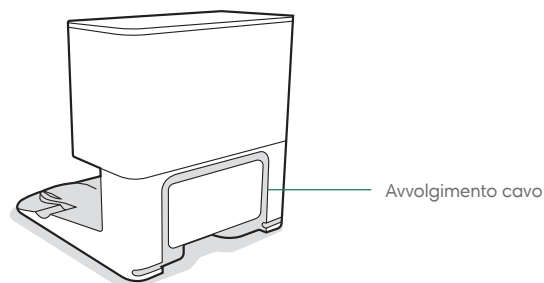

Vista dall'alto

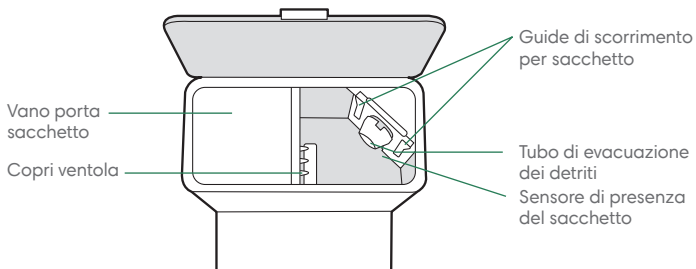

Vista dal basso

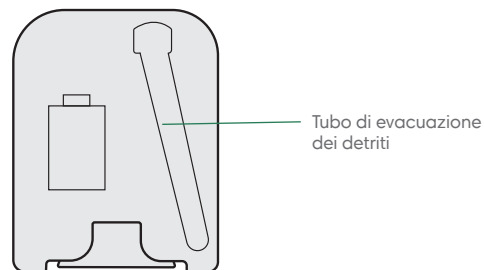

Utilizzo del robot aspirapolvere Roomba®

Posizionamento dello Svuotamento automatico Clean Base

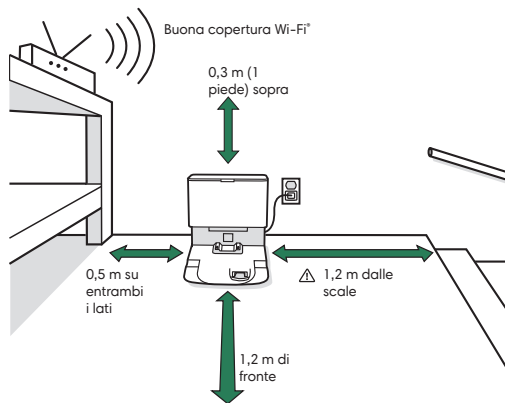

*Gli oggetti non sono in scala.

Nota: non esporre la Clean Base® alla luce diretta del sole. Assicurarsi che l'area intorno al dock sia sgombra per migliorare le prestazioni di aggancio.

AVVERTENZA: Per evitare che il robot cada dalle scale, assicurarsi che la Stazione di carica sia collocata ad almeno 1,2 metri di distanza.

Scaricare iRobot Home App e connettersi alla rete Wi-Fi®

- Per configurare il robot aspirapolvere Roomba®, attenersi alle istruzioni dettagliate.
- Impostare un programma di pulizia automatico e personalizzare le preferenze di pulizia.
- Creare mappe intelligenti per indicare al robot dove, quando e come pulire.



In ricarica



Anello di luce bianca durante il caricamento

Bianca fissa: caricamento completo
Bianca pulsante: in ricarica
Rossa pulsante: in ricarica/carica bassa

- Collocare il robot sulla Clean Base® per attivare la batteria.
- **Nota:** il robot viene fornito parzialmente caricato, ma si consiglia di caricarlo per almeno 3 ore prima di utilizzarlo per la prima volta.
- In caso di necessità di ricarica a metà pulizia, il robot tornerà alla sua Clean Base®. Una volta caricato a sufficienza, il dispositivo riprenderà a pulire dal punto di interruzione dell'operazione di pulizia.
- Il robot usa una quantità limitata di elettricità ogni volta che si trova sulla Clean Base®. È possibile configurare il robot in modo tale che consumi una quantità ancora minore di elettricità quando non è in funzione. Per le istruzioni e per ulteriori informazioni sulla modalità standby a potenza ridotta, fare riferimento alla iRobot Home App.
- Se si desidera riporre il robot per lunghi periodi, spegnerlo rimuovendolo dalla Clean Base® e tenendo premuto  per 10 secondi. Riporre il robot in un luogo fresco e asciutto.

Pulizia

IT



Prima della pulizia, rimuovere eventuali oggetti di intralcio sul pavimento. Utilizzare il robot regolarmente per mantenere i pavimenti sempre puliti.

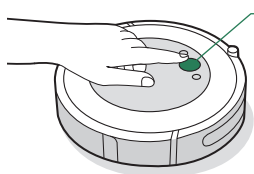

Basta premere CLEAN

Toccare per avviare/mettere in pausa/riprendere

Tenere premuto per 3 secondi per terminare un'operazione

- Il robot esplorerà e pulirà automaticamente la casa. Tornerà alla Clean Base al termine di un'operazione di pulizia e ogni volta che deve essere ricaricato.
- Per inviare il robot alla sua Clean Base, toccare 🏠. Una sequenza di anelli luminosi blu indica che il robot sta cercando la Clean Base.
- Quando il robot rileva un'area particolarmente sporca, entra in modalità Dirt Detect™ e si sposta più volte sull'area fino a quando non rileva che è stata pulita a sufficienza. La spia circolare lampeggerà di colore blu.
- Toccare 🎯 per avviare la funzione Pulizia SPOT in una zona designata. Il robot eseguirà un movimento a spirale di circa 1 metro di diametro verso l'esterno e quindi tornerà alla posizione di partenza mediante un movimento a spirale verso l'interno. L'indicatore circolare luminoso mostrerà una spirale blu.

Informazioni sull'utilizzo dello svuotamento automatico

Durante la pulizia, il robot tornerà automaticamente al sistema di svuotamento per svuotare il contenitore raccolto polvere e ogni volta che deve essere ricaricato.

La spia LED del sistema di svuotamento si accenderà fissa di colore rosso quando è necessario un nuovo sacchetto. Se viene rilevata un'ostruzione, il sistema di svuotamento effettuerà ulteriori tentativi per eliminarla automaticamente.



Nota: se si posiziona manualmente il robot sul sistema di svuotamento, non si svuoterà automaticamente. In questo caso utilizzare iRobot Home App o tenere premuto il pulsante per 2-5 secondi.

Spazzatura di Roomba Combo™

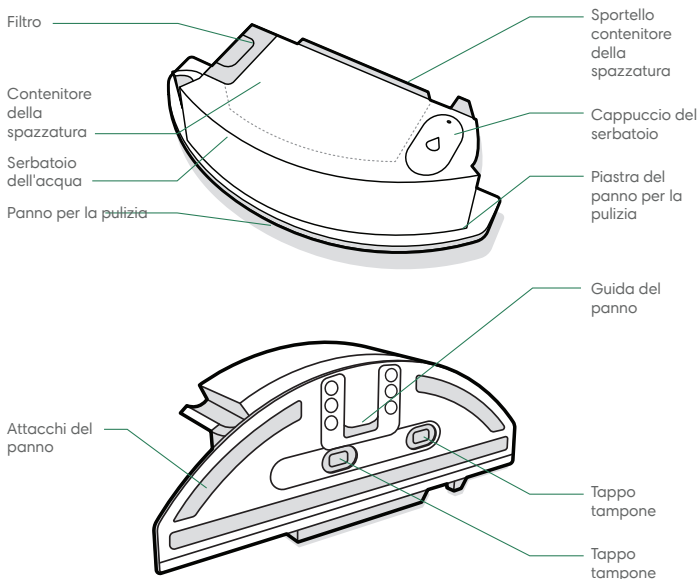

*** IMPORTANTE:** è necessario registrare il prodotto nell'iRobot Home App e completare una sessione di mappatura prima di utilizzare il contenitore della spazzatura di Roomba Combo combinato. Per istruzioni, consultare la scheda *Attivazione del contenitore della spazzatura di Roomba Combo*.

1 INSTALLARE IL PANNO PER LAVAGGIO PAVIMENTI
Far scorrere il panno sulla guida.
Premere il panno sulla piastra per fissarlo.

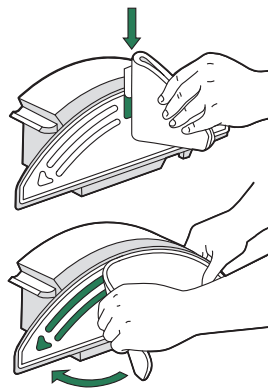

3 SCAMBIARE I CONTENITORI
Rimuovere il contenitore della polvere dal robot e installare il contenitore di Roomba Combo.

*** Importante:** non capovolgere il robot con il contenitore di Roomba Combo installato.

2 RIEMPIRE IL CONTENITORE DELLA SPAZZATURA
Riempiere d'acqua lo spazio apposto del contenitore di Roomba Combo. È inoltre possibile utilizzare una soluzione di pulizia compatibile. Le soluzioni compatibili sono elencate al [answers.irobot.com/s/roomba-combo-cleanser](https://www.irobot.com/s/roomba-combo-cleanser)

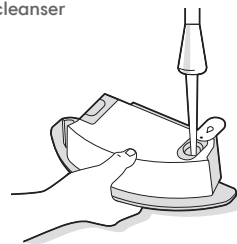

Nota: il prodotto inizia ad assorbire non appena viene inserita acqua nel serbatoio.

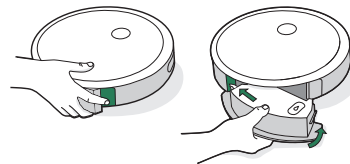

Cura e manutenzione

Istruzioni per la cura e la manutenzione

Per garantire le prestazioni ottimali del sistema di svuotamento, seguire le procedure descritte di seguito.

Parte	Frequenza di cura	Frequenza di sostituzione
Sacchetti	-	Sostituire i sacchetti quando viene indicato dalla spia LED o richiesto dall'app.
Contatti di ricarica Base di aggancio visivo	Una volta al mese	-
Copri ventola all'interno della scatola metallica	Una volta al mese (rimuovere i detriti dal copri ventola)	-
Contenitore raccogli polvere	Lavare il contenitore raccogli polvere a seconda delle necessità	-
Filtro	Pulire una volta alla settimana (due volte alla settimana se si possiede un animale domestico). Non lavare.	Ogni due mesi
Sensore contenitore raccogli polvere pieno	Pulire ogni due settimane	
Ruota dentata anteriore	Pulire ogni due settimane	Ogni 12 mesi
Spazzola laterale per la pulizia a filo parete e spazzole multi-superficie	Pulire una volta al mese (due volte al mese se si possiede un animale domestico)	Ogni 12 mesi
Sensori e contatti di ricarica	Pulire una volta al mese	-
Panno per la pulizia	Pulire dopo un'operazione di lavaggio	Dopo 30 lavaggi
Tappo tampone	Sostituire se sporco o se mostra segni di usura	-

 **Nota:** iRobot produce diverse parti e pezzi di ricambio. Qualora fosse necessario un pezzo di ricambio, contattare l'assistenza clienti iRobot per maggiori informazioni.

*La frequenza di sostituzione può variare. Le parti devono essere sostituite in caso di segni di usura visibili.

Svuotamento del contenitore raccogli polvere

- 1 Premere il pulsante di sblocco per rimuovere il contenitore raccogli polvere.

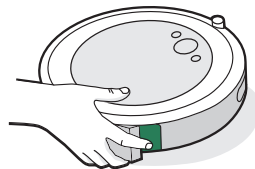

- 2 Aprire il contenitore raccogli polvere per svuotarlo.dernier.

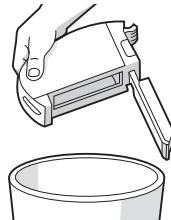

- 3 Rimontare il contenitore raccogli polvere nel robot.

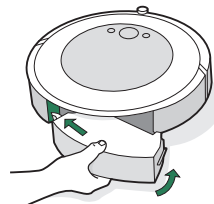

Pulizia del filtro

- 1 Rimuovere il cestino. Rimuovere il filtro tenendone entrambe le estremità e tirando.

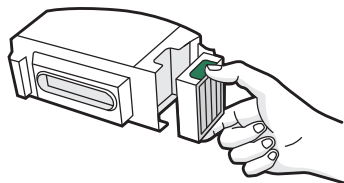

- 2 Rimuovere i residui battendo il filtro sul cestino dei rifiuti.



- 3 Reinserire il filtro con la parte zigrinata rivolta verso l'esterno. Rimontare il contenitore raccogli polvere nel robot.

 **Importante:** il robot non funziona se il filtro non è installato correttamente. Sostituire i filtri ogni due mesi.

Pulizia dei sensori cassetto raccogli polvere pieno

- 1 Rimuovere e svuotare il serbatoio.

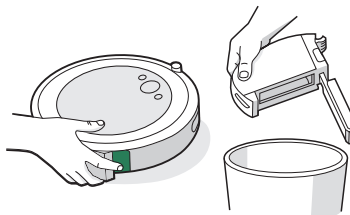

- 2 Pulire i sensori interni con un panno pulito e asciutto.

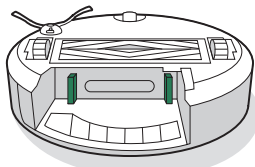

- 3 Pulire lo sportello contenitore raccogli polvere con un panno pulito e asciutto.

Porta chiusa



Porta aperta

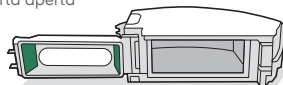

Lavaggio del contenitore raccogli polvere

 **Importante:** Non lavare il filtro. Rimuovere il filtro prima di lavare il contenitore raccogli polvere.

- 1 Sbloccare il contenitore raccogli polvere, rimuovere il filtro e aprire lo sportello contenitore raccogli polvere.

- 2 Sciacquare il contenitore raccogli polvere con acqua calda.

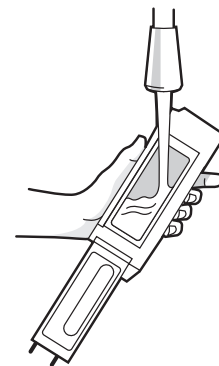

 **Nota:** il contenitore non può essere lavato in lavastoviglie.

- 3 Accertarsi che il contenitore raccogli polvere sia completamente asciutto. Reinserire il filtro e rimontare il contenitore raccogli polvere nel robot.

Pulizia della spazzola puliscibordi

- 1 Servirsi di una moneta o di un cacciavite piccolo per rimuovere la vite che tiene ferma la spazzola puliscibordi.
- 2 Tirare per rimuovere la spazzola puliscibordi. Rimuovere eventuali capelli o detriti, quindi reinstallare la spazzola.

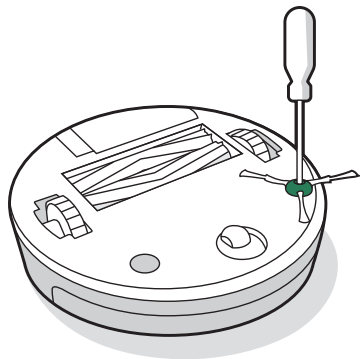

Pulizia della ruota dentata anteriore

- 1 Tirare con forza il modulo della ruota anteriore per rimuoverlo dal robot.

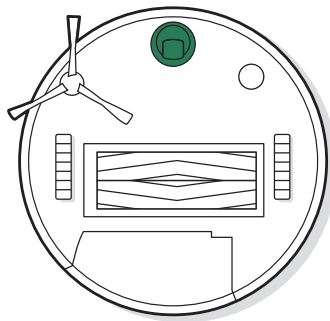

- * **Importante:** una ruota anteriore con capelli e detriti incastrati può danneggiare il pavimento. Se la ruota non ruota liberamente dopo essere stata pulita, contattare l'Assistenza clienti.

- 2 Tirare saldamente la ruota per rimuoverla dal suo alloggiamento (vedere l'illustrazione sotto).

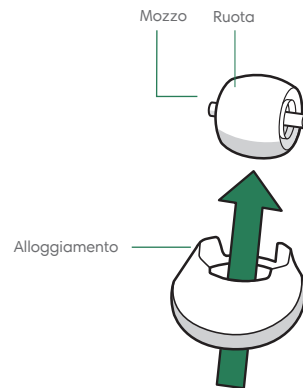

- 3 Rimuovere eventuali detriti dentro la cavità della ruota.
- 4 Al termine dell'operazione, reinstallare tutti i componenti. Accertarsi che la ruota faccia uno scatto una volta posizionata.

Pulizia delle spazzole multi-superficie

- 1 Premere le linguette di sblocco del telaio spazzole, sollevare la linguetta e rimuovere eventuali ostruzioni.

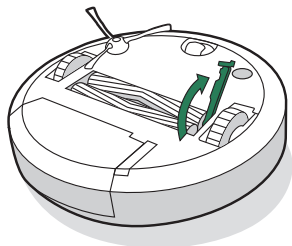

- 2 Rimuovere le spazzole dal robot. Rimuovere i tappi dalle estremità delle spazzole. Rimuovere eventuali capelli o detriti dalle guarnizioni. Rimontare i tappi spazzola.

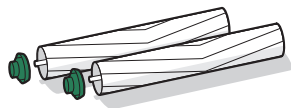

- 3 Rimuovere eventuali capelli o detriti dagli alloggiamenti in plastica quadrati ed esagonali sul lato delle spazzole.

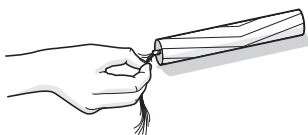

- 4 Rimuovere il contenitore raccogli polvere del robot ed eliminare eventuali detriti presenti nel vano di aspirazione.

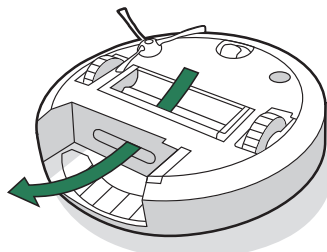

- 5 Reinstallare le spazzole del robot. Abbinare la forma dei puntali delle spazzole alla forma del corrispettivo vano in cui devono essere alloggiati.

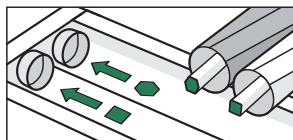

Pulizia dei sensori della base di aggancio visivo, della finestra IR e dei contatti di ricarica

- 1 Pulire i sensori e i contatti di ricarica con un panno pulito e asciutto. In alternativa, è possibile utilizzare un panno con schiuma melaminica per rimuovere i detriti accumulati sui contatti di ricarica del robot e della Clean Base.

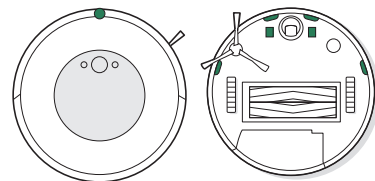

- 2 Ispezionare la base di aggancio visivo, la finestra IR e i contatti di ricarica per assicurarsi che siano puliti. Pulire con un panno asciutto e pulito.

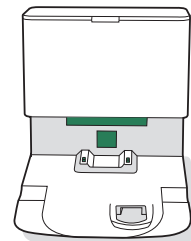

- * Importante :** non spruzzare la soluzione di pulizia o l'acqua direttamente sui sensori o sugli alloggiamenti dei sensori.

Rimozione di detriti dai copri ventola

Ispezionare il copri ventola per vedere se si sono accumulati pelucchi o polvere, quindi rimuoverli con un panno pulito e asciutto.

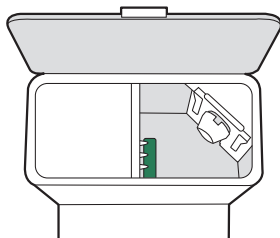

Sostituzione del sacchetto

- 1 Sollevare il coperchio e aprire la scatola metallica.

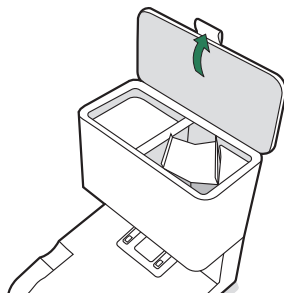

- 2 Estrarre il telaio in plastica per rimuovere il sacchetto dalla scatola metallica.

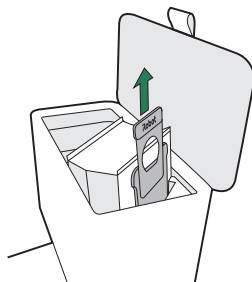

Nota: questo sigillerà il sacchetto in modo che polvere e detriti non possano fuoriuscire.

- 3 Smaltire il sacchetto usato.

- 4 Per posizionare un nuovo sacchetto, inserire il telaio in plastica nelle guide di scorrimento.

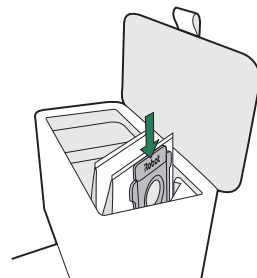

- 5 Premere il coperchio assicurandosi che sia ben chiuso.

Nota: per garantire le prestazioni ottimali del robot e del sistema di svuotamento automatico, pulire e/o sostituire il filtro del robot quando necessario.

Lavaggio del panno per la pulizia

LAVAGGIO A MANO

Lavare accuratamente il panno con acqua tiepida.

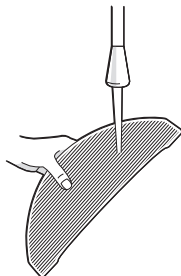

LAVAGGIO IN LAVATRICE

Lavare a temperature medie e asciugare all'aria. Non mettere in asciugatrice. Non lavare insieme a capi delicati.

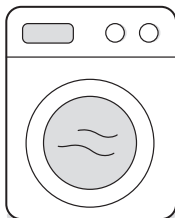

Sostituzione del tappo tampone

- 1 Rimuovere la piastra del panno della pulizia dal contenitore della spazzatura di Roomba Combo

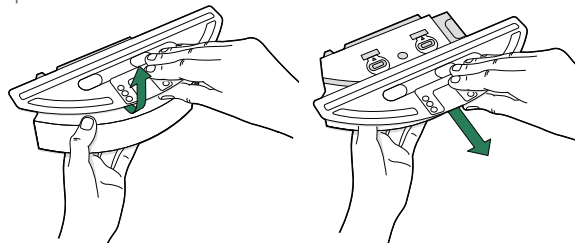

- 2 Rimuovere il tappo tampone tirando la linguetta di gomma laterale.

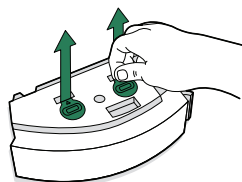

- 3 Sostituire il tappo tampone con un tappo tampone nuovo, premendolo saldamente in posizione per creare una tenuta ermetica ed evitare perdite.

- 4 Reinstallare la piastra del panno per la pulizia

Risoluzione dei problemi

Svuotamento automatico

Se si verifica un problema, il sistema di svuotamento accende una spia LED sulla parte anteriore della scatola metallica e invia una notifica tramite iRobot Home App.

Spia LED	Errore comune	Come risolvere il problema
Rossa fissa	Sacchetto pieno o mancante	<ol style="list-style-type: none">1. Sostituire il sacchetto se è pieno o mancante.2. Assicurarsi che il sacchetto sia inserito correttamente.3. Se il problema persiste, rimuovere eventuali detriti dallo sportello nella parte inferiore del robot e dal sistema di svuotamento.
Rossa lampeggiante	È presente una perdita o un'ostruzione nel percorso di evacuazione del dock	<ol style="list-style-type: none">1. Assicurarsi che il coperchio della scatola metallica sia inserito bene e saldamente sigillato. Tenere premuto il pulsante CLEAN sul robot per 2-5 secondi per svuotare manualmente il contenitore raccogli polvere.2. Rimuovere eventuali detriti dallo sportello nella parte inferiore del robot e dal sistema di svuotamento.3. Scollegare il sistema di svuotamento dalla presa a muro. Posizionarlo su un lato e ispezionare il tubo di evacuazione dei detriti. Se necessario, rimuovere il tubo per eliminare eventuali detriti.

Questo prodotto è dotato di una protezione termica progettata per proteggerlo da danni causati dal surriscaldamento. Se la protezione funziona, il motore si arresta. In questo caso scollegare l'unità, lasciarla raffreddare per 30 minuti, eliminare eventuali ostruzioni dallo sportello e dal tubo di evacuazione e ricollegare l'unità.

Robot

Il robot riproduce un segnale acustico e accende la spia circolare di colore rosso per indicare che si è verificato un problema. Premere CLEAN per i dettagli. Ulteriori video di istruzioni e assistenza sono disponibili nella iRobot Home App.

Se non si è sicuri che il robot abbia finito o sia in pausa, consultare l'iRobot Home App per verificarne lo stato.

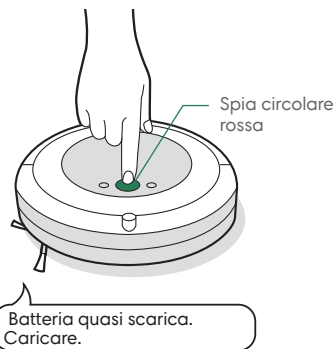

Sicurezza della batteria e spedizione

Per prestazioni ottimali, utilizzare solo la batteria agli ioni di litio iRobot fornita con il robot.



AVVERTENZA: le batterie agli ioni di litio e i prodotti che contengono batterie agli ioni di litio sono soggetti a rigide normative sul trasporto. Se è necessario spedire questo prodotto per la manutenzione, un trasloco o altro, ATTENERSI alle seguenti istruzioni per la spedizione.

- SPEGNERE la batteria prima di spedirla.
- Spegnerla batteria rimuovendo il robot dalla Clean Base® e tenendo premuto  per 10 secondi. Tutte le spie si spegneranno.
- Imballare il robot in modo sicuro per la spedizione.
- Per ricevere ulteriore assistenza, chiamare l'Assistenza clienti o visitare il sito Web.global.irobot.com.

Informazioni sulle normative



Con la presente, iRobot Corporation dichiara che il robot aspirapolvere modello RVD-Y1 è conforme alla direttiva UE sulle apparecchiature radio 2014/53/UE. Il testo completo della dichiarazione di conformità UE è disponibile al seguente indirizzo: www.irobot.com/compliance.



Con la presente, iRobot Corporation dichiara che il robot aspirapolvere modello RVD-Y1 è conforme alle normative sulle apparecchiature radio 2017. Il testo completo della dichiarazione di conformità UKCA è disponibile al seguente indirizzo: www.irobot.com/compliance.

Il report sulle informazioni relative alle sostanze chimiche che elenca le sostanze estremamente problematiche (SVHC) ai sensi del regolamento dell'Unione europea UE 1907/2006 è disponibile al seguente indirizzo: www.irobot.com/compliance.

Il robot aspirapolvere modello RVD-Y1 incorpora il modulo radio Sundial modello: AXF-Y1. Il robot aspirapolvere modello RVD-Y1 funziona con la banda WLAN a 2,4 GHz. La banda a 2,4 GHz è limitata per funzionare tra 2.412 MHz e 2.472 MHz con una potenza di uscita EIRP massima di 19,1 dBm (81,28 mW) a 2.442 MHz.



Questo simbolo sul prodotto indica che non deve essere smaltito con i rifiuti urbani comuni indifferenziati. In qualità di utenti finali, si ha la responsabilità di smaltire l'elettrodomestico alla fine del ciclo di vita in modo ecologicamente responsabile come descritto di seguito:

- (1) Restituirlo al distributore/rivenditore da cui lo si è acquistato.
- (2) In alternativa portarlo a un punto di raccolta designato.

Lo smaltimento corretto di questo prodotto consentirà di risparmiare risorse preziose e di prevenire potenziali effetti negativi sulla salute umana e sull'ambiente, che potrebbero altrimenti derivare da una gestione inadeguata dei rifiuti. Contattare l'ente locale per ulteriori dettagli o il punto di raccolta più vicino. Potrebbero essere applicate sanzioni per lo smaltimento non corretto di questi rifiuti in conformità alla legislazione nazionale. Ulteriori informazioni sono disponibili al seguente indirizzo: https://ec.europa.eu/environment/topics/waste-and-recycling/waste-electrical-and-electronic-equipment-weee_en

Riciclare il prodotto iRobot alla fine del ciclo di vita in modo responsabile secondo le normative locali. Di seguito è riportato un elenco delle organizzazioni di riciclaggio dei RAEE con cui iRobot ha stipulato un contratto al momento della vendita del prodotto.

Paese	Organizzazione	URL
Austria	UFH	http://www.elektro-ade.at/elektrogeraete-sammeln/liste-der-sammelstoesterreich/
Belgio	Recupel	https://www.recupel.be/en/where-to-go/?searchcollectionPoints=&categories=1%2C2%2C3%2C4#
Germania	Zentek	https://www.ear-system.de/ear-verzeichnis/sammel-und-ruecknahmestback
Danimarca	Elretul	https://www.dpa-system.dk/DPAAplications/DPADB.aspx?wf=CollectionPointSearch.as
Spagna	Ecotic	https://punto-limpio.info/
Francia	Eco-systemes	https://www.eco-systemes.fr/france
Irlanda	WEEE Ireland	http://www.weeeireland.ie/household-recycling/where-can-i-recycle/
Paesi Bassi	Wecycle	https://www.watismijnapparaatwaard.nl/
Svezia	El-Kretsen	https://www.sopor.nu/sortera-ättervinn/
Regno Unito	Repic	http://www.responsible-recycling.co.uk/contact-us/find-your-local-recy

iRobot Corporation, 8 Crosby Drive, Bedford MA 01730, USA

©2023 iRobot Corporation, 8 Crosby Drive, Bedford, MA 01730, Stati Uniti. Tutti i diritti riservati. iRobot è un marchio registrato di iRobot Corporation, il robot aspirapolvere Roomba, la Clean Base and il Dirt Detect sono marchi registrati di iRobot Corporation. Wi-Fi e il logo Wi-Fi sono marchi registrati di Wi-Fi Alliance. Apple e App Store sono marchi di Apple, Inc., registrati negli Stati Uniti e in altri paesi. Google Play è un marchio di Google LLC.

14 Per ulteriori informazioni visitare il sito Web.global.irobot.com

Assistenza clienti iRobot

Stati Uniti e Canada

Per domande o commenti relativi al prodotto, contattare iRobot prima di rivolgersi a un punto vendita al dettaglio.

Visitare il sito Web.global.irobot.com per suggerimenti relativi all'assistenza, domande frequenti e informazioni sugli accessori. Queste informazioni sono disponibili anche in iRobot Home App. Per ricevere ulteriore assistenza, chiamare l'Assistenza clienti al numero (877) 855-8593.

Italia

Distributore ufficiale in Italia:
Nital S.p.A.

Via Vittime di pza Fontana 54, 10024, Moncalieri (TO)
Qualora si intendesse avanzare una richiesta di assistenza in garanzia, contattare il centro di assistenza:
Servizio Live Chat: www.irobot.it
Numero di telefono: +39 011 0888345

Orari dell'Assistenza clienti iRobot negli Stati Uniti

Dal lunedì al venerdì, dalle 9:00 alle 21:00 (ET)
Sabato e domenica, dalle 9:00 alle 18:00 (ET)

Al di fuori di Stati Uniti e Canada

Visitare il sito Web.global.irobot.com per:
Ottendere ulteriori informazioni su iRobot nel proprio Paese
Ottendere suggerimenti e consigli per migliorare le prestazioni del prodotto
Ottendere risposte alle domande
Contattare i centri assistenza di zona

La guida utente completa è disponibile all'indirizzo
about.irobot.com/manual#comboi5plus

Sicherheitshinweise

Wichtige Sicherheitshinweise

Diese Bedienungsanleitung enthält Informationen zu den folgenden Regulierungsmodellen: RVD-Y1, ADJ-N1, Akku: ABL-D1, ABL-D1A, ABL-D2Ax, ABL-D2Bx (x = 1 or 2)

BEWAHRE DIESE ANLEITUNG GUT AUF.

⚠️ WARNUNG: Bei der Verwendung elektrischer Geräte müssen immer grundlegende Vorsichtsmaßnahmen beachtet werden, einschließlich der folgenden:

LIES BITTE ALLE ANWEISUNGEN

⚠️ WARNUNG: Lies und befolge die Sicherheitshinweise bei der Einrichtung, Verwendung oder Wartung deines Roboters, um das Verletzungs- und Schadensrisiko zu verringern.

Dieses Gerät kann von Kindern ab 8 Jahren und von Personen mit eingeschränkten körperlichen, sensorischen oder geistigen Fähigkeiten sowie von Personen ohne Erfahrungen und Kenntnisse unter Aufsicht verwendet werden, sofern sie im Vorfeld Anweisungen zur sicheren Verwendung des Geräts erhalten haben und die damit verbundenen Gefahren verstehen. Kinder dürfen nicht mit dem Gerät spielen. Kinder dürfen das Gerät nicht ohne Aufsicht reinigen oder warten.

⚠️ Dies ist das Symbol für Sicherheitswarnungen. Es weist auf potenzielle Verletzungsgefahren hin. Befolge alle Sicherheitshinweise, die diesem Symbol folgen, um mögliche Verletzungen oder Todesfälle zu vermeiden.

⚠️ Stromschlaggefahr

 Gerät der Klasse II

 Ausgabenennleistung, DC

 Lies die Bedienungsanleitung

 Allgemeines Recycling-Symbol

⚠️ Brandgefahr

 Nur für den Gebrauch in Innenbereichen vorgesehen

 Eingabennleistung, DC

 Außerhalb der Reichweite von Kindern aufbewahren

BFP Schutz gegen Rückeinspeisung

 Separates Netzteil

 Eingabennleistung, AC

 Gerät der Klasse III

WARNUNG: Weist auf eine gefährliche Situation hin, deren Nichtbeachtung zu schweren Verletzungen oder gar Todesfällen führen kann.

ACHTUNG: Weist auf eine gefährliche Situation hin, die bei Nichtbeachtung zu leichten oder mittelschweren Verletzungen führen kann.

HINWEIS: Weist auf eine gefährliche Situation hin, die bei Nichtbeachtung zu Sachbeschädigungen führen kann.

ALLGEMEINES



WARNUNG



- Das Produkt ist kein Spielzeug. Während dein Roboter in Betrieb ist, sollten kleine Kinder und Haustiere beaufsichtigt werden.
- Setze oder stelle dich nicht auf den Roboter oder die Clean Base®.
- Verwende nur zugelassene Ladegeräte. Die Verwendung eines nicht zugelassenen Ladegeräts kann dazu führen, dass der Akku Hitze oder Rauch abgibt, in Brand gerät oder explodiert.
- Der Roboter ist mit einem für deine Region genehmigten Netzkabel ausgestattet und darf nur mit einer Standard-Haushaltssteckdose (Wechselstrom) verbunden werden. Verwende kein anderes Netzkabel. Wenn du ein Ersatzkabel benötigst, wende dich an den Kundendienst, damit du das richtige Netzkabel für dein Land erhältst.
- Öffne niemals den Roboter oder die Clean Base®. Innen befinden sich keine vom Nutzer zu wartenden Teile. Lass das Gerät von qualifiziertem Servicepersonal warten.
- Gefahr von Stromschlägen: Verwende das Gerät nur in trockenen Innenräumen.
- Verwende deinen Roboter und deine Clean Base® niemals mit nassen Händen.
- Lagere und betriebe deinen Roboter nur bei Zimmertemperatur.
- Falls der zu reinigende Raum über einen Balkon verfügt, sollte eine physische Barriere verwendet werden, um den Zugang zum Balkon zu verhindern und einen sicheren Betrieb zu gewährleisten.
- Reinige die Abgrundsensoren, um Ablagerungen zu entfernen.
- Wenn sich in dem zu reinigenden Raum Geräte wie z. B. ein Ofen, ein Ventilator oder ein Luftbefeuchter befinden, entferne die Geräte vor dem Betrieb. Es besteht die Gefahr von Verletzungen, Unfällen oder

Fehlfunktionen, wenn der Roboter mit solchen Geräten in Berührung kommt und gegen sie stößt.

- Lass nicht zu, dass der Roboter oder die Ladestation nass wird.
- Beachte, dass die Böden nach der Nassreinigung mit deinem Roboter rutschig sein können.



ACHTUNG



- Verwende den Roboter nicht in Bereichen, in denen offenliegende Steckdosen in den Boden eingelassen sind.
- Verwende dieses Gerät nicht, um scharfe Gegenstände, Glas sowie brennende oder rauchende Objekte aufzusaugen.
- Beachte, dass sich der Roboter von alleine bewegt. Sei vorsichtig, wenn du durch den Bereich läufst, der vom Roboter gereinigt wird, damit du nicht auf ihn trittst.
- Falls das Gerät über ein Stromkabel fährt und es mit sich zieht, könnte ein Gegenstand vom Tisch oder Regal gezogen werden und hinunterfallen. Hebe Gegenstände wie Kleidung, lose Zettel, Zugschnüre von Fensterläden oder Vorhängen, Stromkabel und alle zerbrechlichen Gegenstände vor der Verwendung des Geräts vom Boden auf. Lösche Kerzen. Schalte mobile Heizungen aus.
- Führe die in der Bedienungsanleitung beschriebenen erforderlichen Wartungen aus um einen sicheren Betrieb des Roboters und der Absaugstation zu gewährleisten.
- Wenn der Roboter auf einem Boden mit Treppenstufen betrieben wird, entferne bitte sämtliche Gegenstände von der oberen Stufe.
- Führe die in der Bedienungsanleitung beschriebenen erforderlichen Wartungen aus, um einen sicheren Betrieb des Roboters und der Ladestation zu gewährleisten.
- Wenn der Roboter auf einem Boden mit Treppenstufen betrieben wird, entferne bitte sämtliche Gegenstände von der oberen Stufe.

HINWEIS

- Lasse nicht zu, dass der Roboter oder die Clean Base Automatische

Absaugstation nass werden.

- Lege keine Gegenstände auf dem Roboter ab.
- Wenn die Ladegerätkontakte nicht sauber gehalten werden, kann es sein, dass der Akku des Roboters nicht mehr aufgeladen wird.
- Bevor du den Roboter auf Hartböden betreibst, teste ihn auf einem kleinen Bereich des Hartbodens, um sicherzugehen, dass er dafür geeignet ist. Wenn du den Roboter auf einem Hartboden verwendest, der dafür nicht geeignet ist, kann dies eine Beschädigung des Bodens zur Folge haben. Wende dich bei Fragen zur Eignung an den Hersteller des Hartbodens.
- Wenn die Ladegerätkontakte nicht sauber gehalten werden, kann es sein, dass der Akku des Roboters nicht mehr aufgeladen wird. Bereich des Hartbodens, um sicherzustellen, dass er kompatibel ist. Wenn du den Roboter auf einem Hartboden verwendest, der dafür nicht geeignet ist, kann dies eine Beschädigung des Bodens zur Folge haben. Wende dich bei Fragen zur Eignung an den Hersteller des Hartbodens.
- Vergewissere dich, dass Roboter, die mit Stäben oder Bürsten ausgestattet sind, auf deinen Teppichen oder Läufern verwendet werden können, bevor du mit der Reinigung beginnst. Wenn du den Roboter auf einem Teppich oder Läufer verwendest, der dafür nicht geeignet ist, kann dies eine Beschädigung des Teppichs oder Läufers zur Folge haben. Wende dich bei Fragen zur Eignung an den Hersteller des Teppichs oder Läufers.

REINIGUNGSLÖSUNG



WARNUNG



- Haushaltsreinigungsprodukte sind sicher wenn du sie gemäß der Anweisungen auf dem Etikett benutzt und lagerst. Lies die Anweisungen immer sorgfältig durch und befolge sie.
- Nutze nur zugelassene Reinigungslösungen, die du auf [answers.irobot.com/s/roomba-combo-cleanser](https://www.irobot.com/s/roomba-combo-cleanser) finden kannst.
- Hinweise zu Reinigungslösungen findest du in der äußeren Verpackung und bei der Flasche.



Von Kindern fernhalten.



Hände nach Gebrauch abspülen.



Von den Augen fernhalten.
Wenn das Produkt in die Augen gelangt, gründlich mit Wasser ausspülen.

AKKU



WARNUNG



- Nicht öffnen, zerbrechen und über 80 °C erhitzen oder verbrennen. Befolge die Anweisungen des Herstellers.
- Lasse keine Metallgegenstände die Anschlusspole berühren und tauche den Akku nicht in Flüssigkeit, um Kurzschlüsse zu vermeiden. Setze Akkus keinen mechanischen Stößen aus.
- Überprüfe die Akkus regelmäßig auf Anzeichen von Beschädigungen oder Lecks. Lade keine beschädigten oder leckenden Akkus; die Flüssigkeit undichter Akkus darf nicht in Berührung mit Haut oder Augen kommen. Falls eine solche Berührung erfolgt ist, wasche den betroffenen Bereich mit reichlich Wasser und suche einen Arzt auf. Lege den Akku in einen versiegelten Plastikbeutel und recycle oder entsorge ihn gemäß den lokalen Umweltschutzbestimmungen oder lasse ihn von deinem autorisierten iRobot Service Center vor Ort entsorgen.
- Für Lithium-Ionen-Akkus und Produkte mit Lithium-Ionen-Akkus gelten strenge Transportbestimmungen. Wenn du dieses Produkt (mit Akku) für Service, Reisen oder aus anderem Grunde versenden musst, MUSST du dafür den Abschnitt „Fehlerbehebung“ in der Bedienungsanleitung lesen oder den Kundendienst nach entsprechenden Anweisungen befragen.



ACHTUNG



- Kinder sollten Akkus nur unter Aufsicht verwenden. Wende dich sofort an einen Arzt, wenn eine Zelle oder ein Akku verschluckt wurde.

HINWEIS

- Der Akku muss vor dem Recyceln oder Entsorgen aus dem Roboter entfernt werden.

- Optimale Ergebnisse erzielst du nur mit dem iRobot®-Lithium-Ionen-Akku, der im Lieferumfang enthalten ist.
- Verwende keine nicht wiederaufladbaren Akkus oder Batterien. Verwende nur den im Lieferumfang des Produkts enthaltenen Akku. Kaufe als Ersatz einen identischen Akku von iRobot oder erkundige dich beim iRobot Kundendienst nach in Frage kommenden alternativen Akkus.
- Lade den Akku immer auf und entferne ihn aus deinem Roboter und aus dem Zubehör, bevor du das Gerät für längere Zeit lagerst.

AUTOMATISCHE ABSAUGSTATION



WARNUNG



- Verwende das Gerät nicht, wenn Kabel oder Stecker beschädigt sind. Wenn das Gerät nicht ordnungsgemäß funktioniert, fallen gelassen, beschädigt, im Freien gelassen wurde oder ins Wasser gefallen ist, muss es an ein Service Center gesendet werden.
- Trenne deinen Roboter vor der Reinigung oder Wartung immer von der Absaugstation.
- Verwende die Absaugstation nicht als Trittstufe.
- Stecke keine Gegenstände in Öffnungen. Verwende das Gerät nicht, wenn eine Öffnung blockiert ist. Halte das Gerät frei von Staub, Flusen, Haaren und allem, was den Luftstrom beeinträchtigen könnte.
- Warte die Absaugstation ordnungsgemäß, lege keine Gegenstände hinein und achte darauf, dass sie frei von Verschmutzungen ist.
- Um eine Gefährdung durch versehentliches Zurücksetzen der Thermosicherung zu vermeiden, darf dieses Gerät nicht über ein externes Schaltgerät, z. B. einen Timer, oder an einen Stromkreis angeschlossen werden, der regelmäßig ein- und ausgeschaltet wird.
- Lasse nicht zu, dass Flüssigkeiten auf oder in die Absaugstation gelangen.
- Gieße keine Flüssigkeiten in das Gerät und tauche es nicht in Wasser ein.
- Verwende das Gerät nicht im Freien oder auf nassen Oberflächen.
- Darf nicht als Spielzeug verwendet werden. Bei Verwendung durch Kinder oder in der Nähe von Kindern ist besondere Vorsicht geboten.
- Verwende das Gerät nur wie in diesem Handbuch beschrieben.

- Um die Gefahr eines Stromschlags zu verringern, trenne die Absaugstation vor der Reinigung vom Stromnetz.
- Halte die Absaugstation und das Stromkabel von beheizten Oberflächen fern.
- Um die Gefahr eines Stromschlags zu verringern, trenne die Absaugstation vor der Reinigung vom Strom.
- Halte die Absaugstation und das Stromkabel von beheizten Oberflächen fern.

HINWEIS

- Das Produkt darf nicht mit Spannungswandlern verwendet werden. Bei Verwendung von Spannungswandlern verfällt die Garantie sofort.
- Wenn du in einem Gebiet lebst, in dem es häufiger zu Gewittern kommt, empfiehlt es sich, einen zusätzlichen Überspannungsschutz zu verwenden. Die Absaugstation kann im Fall von schweren Gewittern mit einem Überspannungsableiter geschützt werden.
- Verwende das Gerät nicht ohne Staubbeutel und/oder Filter.



Dieses Symbol auf dem Akku zeigt an, dass der Akku nicht mit unsortiertem Hausmüll entsorgt werden darf. Als Endverbraucher unterliegt es deiner Verantwortung, den verbrauchten Akku in deinem Gerät folgendermaßen umweltschonend zu entsorgen:

(1) Rückgabe an den Vertrieb/Händler, von dem du das Produkt gekauft hast oder

(2) Abgabe bei einer ausgewiesenen Sammelstelle.

Trennung und Recycling von Altkakus bei der Entsorgung tragen dazu bei, natürliche Ressourcen zu schonen und sicherzustellen, dass die Akkus auf eine Weise recycelt werden, die die menschliche Gesundheit und die Umwelt schützt. Wende dich an deine örtliche Recyclingstelle oder an den Händler, bei dem du das Produkt ursprünglich erworben hast, um weitere Informationen zu erhalten. Wenn Altkakus nicht ordnungsgemäß entsorgt werden, können durch die in den Batterien und Akkus enthaltenen Stoffe negative Auswirkungen auf die Umwelt und die menschliche Gesundheit entstehen.

Informationen zu den Auswirkungen problematischer Substanzen im Akkuabfallstrom findest du unter:

<http://ec.europa.eu/environment/waste/batteries/>

Über Ihren Roomba® Saugroboter

Ansicht von oben

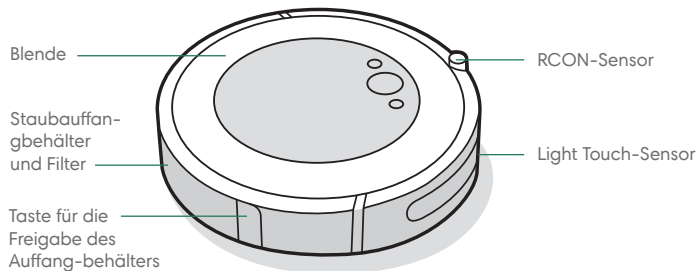

Tasten und Anzeigen

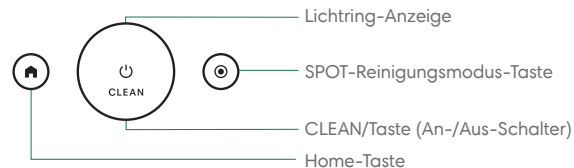

Ansicht von unten

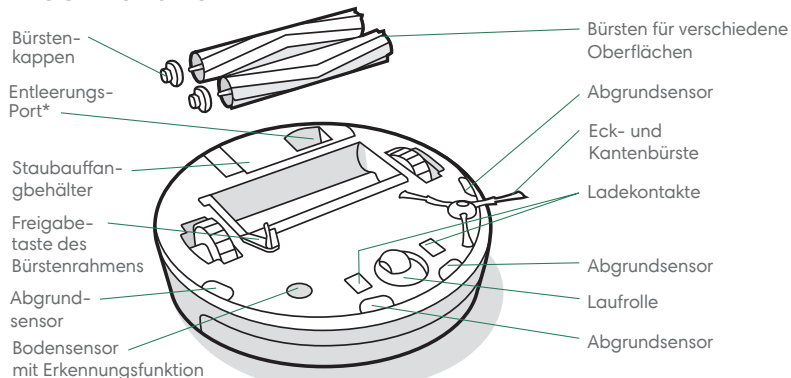

Die Clean Base® Automatische Absaugstation

DE

Vorderansicht

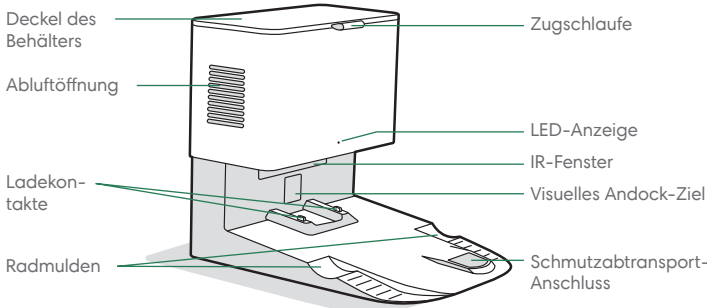

Rückansicht

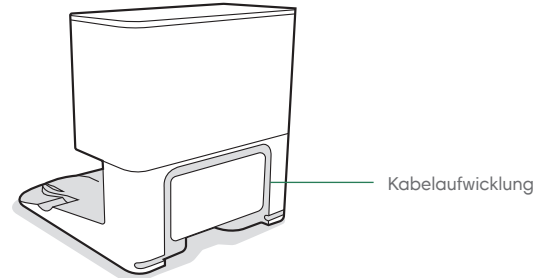

Ansicht von oben

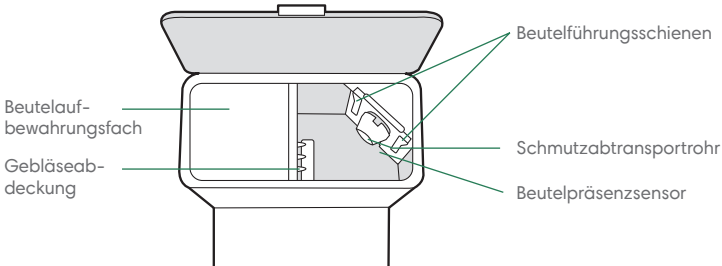

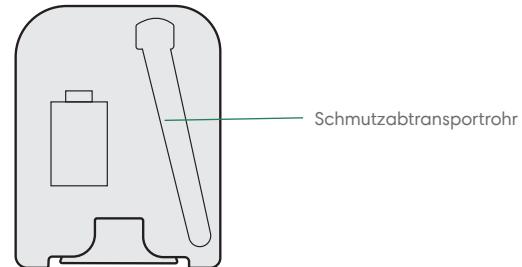

Ansicht von unten

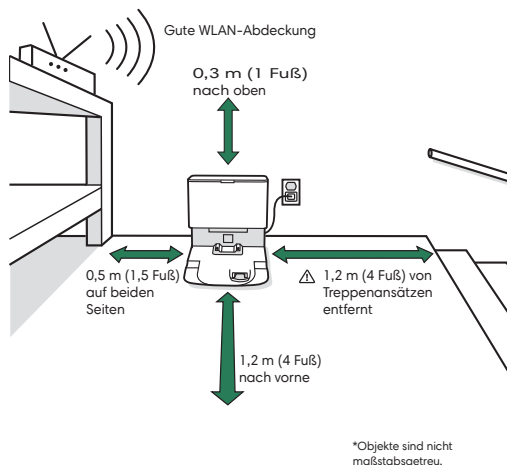

Verwendung Ihres Roomba® Saugroboters

Positionieren der Clean Base® Automatischen Absaugstation



 **Hinweis:** Setze deine Clean Base Automatische Absaugstation keiner direkten Sonneneinstrahlung aus. Stelle sicher, dass in dem Bereich um die Ladestation nichts auf dem Boden liegt, um das Andocken zu verbessern.

 **WARNUNG:** Um zu verhindern, dass der Roboter eine Treppe hinunterfällt, solltest du die Ladestation mindestens 1,2 m (4 Fuß) von einem Treppensatz entfernt aufstellen.

Lade die iRobot Home App herunter und stelle eine Verbindung mit dem WLAN her

- Folge den Anweisungen, um deinen Roomba® Saugroboter einzustellen.
- Lege einen Zeitplan für die automatische Reinigung fest und passe die Reinigungseinstellungen an.
- Erstelle einen intelligenten Raumplan (Smart Map), um deinem Roboter zu sagen, wo, wann und wie er reinigen soll.



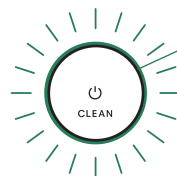

Aufladen



Weißer Lichtring beim Aufladen
Weiß leuchtend: vollständig aufgeladen
Weiß pulsierend: wird aufgeladen
Rot pulsierend: wird aufgeladen/ niedriger Akkustand

- Stelle den Roboter auf die Clean Base, um den Akku zu aktivieren.

 **Hinweis:** Dein Roboter wird teilweise aufgeladen geliefert, wir empfehlen jedoch, dass du den Roboter drei Stunden lang auflädst, bevor du die erste Reinigungsaufgabe startest.

- Wenn dein Roboter während der Reinigung aufgeladen werden muss, kehrt er automatisch zur Clean Base zurück. Nachdem er ausreichend aufgeladen wurde, führt er die Reinigungsaufgabe direkt dort fort, wo er aufgehört hat.
- Der Roboter verbraucht eine geringe Menge Energie, während er sich auf der Clean Base befindet. Du kannst den Roboter in einen noch energiesparenderen Modus versetzen, wenn er nicht gebraucht wird. Anweisungen und Einzelheiten zum Standby-Modus mit reduzierter Leistung findest du in der iRobot Home App.
- Schalte den Roboter für längere Lagerung aus, indem du ihn aus der Clean Base nimmst und  10 Sekunden lang gedrückt hältst. Lagere den Roboter an einem kühlen, trockenen Ort.

Reinigung

DE



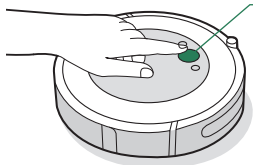

Entferne vor der Reinigung herumliegende Dinge vom Boden. Verwend den Roboter regelmäßig, um dein Böden dauerhaft gepflegt und sauber zu halten.



Einfach CLEAN drücken

Zum Starten/Unterbrechen/
Fortsetzen tippen

3 Sekunden lang gedrückt halten,
um eine Aufgabe zu beenden

- Dein Roboter erkundet und reinigt dein Zuhause automatisch. Am Ende einer Reinigungsaufgabe und wenn er aufgeladen werden muss, kehrt er selbstständig zur Clean Base zurück.
- Um den Roboter zurück zur Clean Base zu schicken, tippe auf . Ein blaues Lichtringmuster zeigt an, dass der Roboter die Clean Base sucht.
- Wenn dein Roboter einen besonders verschmutzten Bereich erkennt, wechselt er in den Modus Dirt Detect™ und fährt mehrmals über den Bereich, bis er erkennt, dass der Bereich ausreichend gereinigt wurde. Die Lichtringanzeige blinkt blau.
- Tippe auf , um einen bestimmten Bereich im SPOT-Reinigungsmodus zu reinigen. Zur Reinigung fährt der Roboter spiralförmig einen Bereich von etwa einem Meter Durchmesser zunächst nach außen und dann wieder zurück zu seinem Ausgangspunkt ab. Die Lichtringanzeige zeigt eine blaue Spirale.

Über die automatische Absaugstation

Während der Reinigung kehrt dein Roboter automatisch zur Absaugstation zurück, um den Auffangbehälter zu leeren und sich bei Bedarf wieder aufzuladen.

Die LED-Anzeige der Absaugstation leuchtet rot, wenn ein neuer Beutel benötigt wird. Wenn Verstopfungen festgestellt werden, führt die Absaugstation zusätzliche Versuche durch, die Verstopfung automatisch zu lösen.



Hinweis: Wenn du deinen Roboter manuell auf die Absaugstation stellst, wird er nicht automatisch entleert. Nutze in diesem Fall die iRobot Home App oder halte die Taste 2-5 Sekunden lang gedrückt.

Roomba Combo™ Behälters

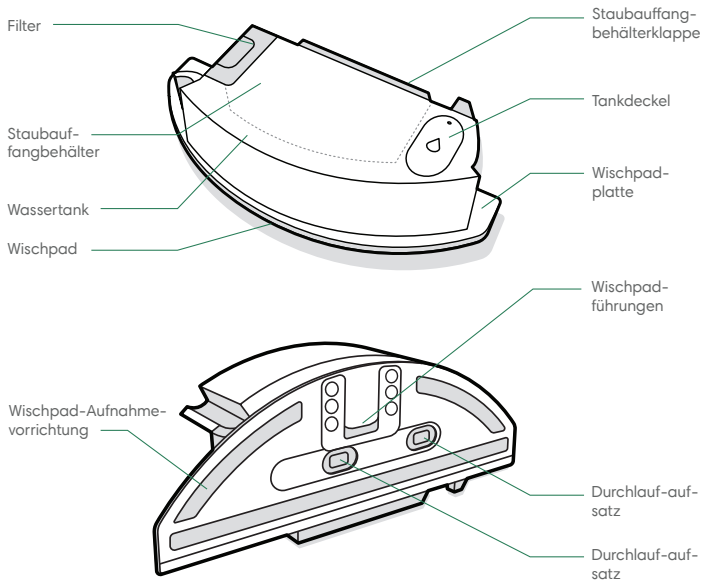

WICHTIG: Du musst dein Produkt in der iRobot Home App registrieren und einen Kartierungslauf durchführen, bevor der Combo Behälter verwendet werden kann. Eine Anleitung dazu findest du in der Karte *Aktivierung deines Combo Behälters*.

1 FÜLLEN DES BEHÄLTERS

Schiebe das Pad nach unten über die Führung. Drücke das Pad auf die Platte, um es zu befestigen.

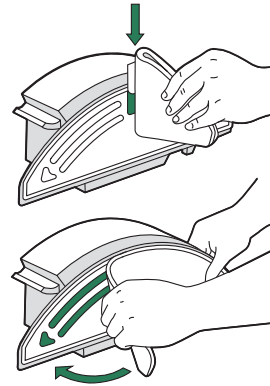

3 AUSTAUSCHEN DER BEHÄLTER

Entferne den Staubbehälter vom Roboter und setze den Combo Behälter ein.

WICHTIG: Drehe den Roboter nicht um, wenn der Combo Behälter eingesetzt ist.

2 FÜLLEN DES BEHÄLTERS

Fülle den Combo Behälter mit Wasser, in den dafür vorgesehenen Wassertank. Du kannst auch eine passende Reinigungslösung verwenden. Passende Reinigungslösungen sind unter [answers.irobot.com/s/roomba-combo-cleanser](https://www.answers.irobot.com/s/roomba-combo-cleanser) aufgeführt

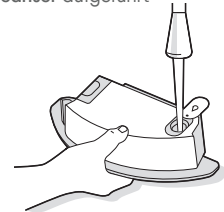

Hinweis: Der Behälter beginnt das Wischpad zu befeuchten, sobald Wasser in den Tank gegeben wird.

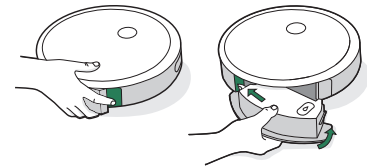

Pflege und Wartung

Hinweise zu Pflege und Wartung

Um die volle Leistungsfähigkeit Ihrer Absaugstation zu erhalten, solltest du die folgenden Pflegeschritte durchführen:

Teil	Reinigungsintervall	Austauschintervall
Beutel	-	Die Beutel sollten ausgetauscht werden, wenn du durch die LED-Anzeige/App dazu aufgefordert wirst.
Ladekontakte Visuelles Andock-Ziel	Einmal im Monat	-
Gebälseabdeckung im Behälter	Einmal im Monat (entferne Schmutz von der Gebälseabdeckung)	-
Auffangbehälter	Auffangbehälter bei Bedarf auswaschen	-
Filter	Einmal pro Woche reinigen (zweimal pro Woche, wenn du ein Haustier hast). Nicht waschen.	Alle 2 Monate
Sensor für einen vollen Auffangbehälter	Alle zwei Wochen reinigen	
Vordere Laufrolle	Alle zwei Wochen reinigen	Alle 12 Monate
Kantenbürste und Bürsten für verschiedene Oberflächen	Einmal im Monat reinigen (zweimal pro Monat, wenn du ein Haustier hast)	Alle 12 Monate
Sensoren und Ladekontakte	Einmal im Monat reinigen	-
Wischpad	Nach einer Wischaufgabe reinigen	Nach 30 Wäschen
Durchlaufaufsatz	Bei Verschmutzung oder Verschleiß austauschen	

 **Hinweis:** iRobot stellt verschiedene Ersatz- und Zubehörteile her. Wenn du ein Ersatzteil benötigst, erhältst du vom iRobot Kundendienst weitere Informationen.

*Die Austauschhäufigkeit kann variieren. Teile sollten ausgetauscht werden, wenn sich Verschleißanzeichen zeigen.

Leeren des Auffangbehälters

- 1 Drücken Sie die Taste für die Freigabe des Auffangbehälters, und entfernen Sie den Auffangbehälter.



- 2 Öffnen Sie die Auffangbehälterklappe, um den Auffangbehälter zu leeren.

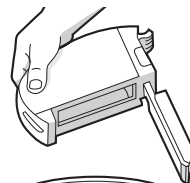

- 3 Setzen Sie den Auffangbehälter wieder in den Roboter ein.

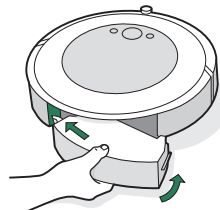

Reinigen des Filters

- 1 Entfernen Sie den Behälter. Entfernen Sie den Filter, indem Sie ihn an beiden Händen ergreifen und herausziehen.

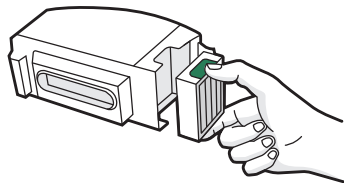

- 2 Entfernen Sie allen Schmutz aus dem Filter am Rand eines Abfalleimers.



- 3 Setzen Sie den Filter mit den gezahnten Griffen nach außen wieder ein. Setzen Sie den Auffangbehälter wieder in den Roboter ein.

- Wichtig:** Der Roboter funktioniert nicht, wenn der Filter nicht korrekt installiert ist. Tauschen Sie den Filter alle zwei Monate aus.

Reinigen der Sensoren für einen vollen Auffangbehälter

- 1 Entfernen und leeren Sie den Auffangbehälter.

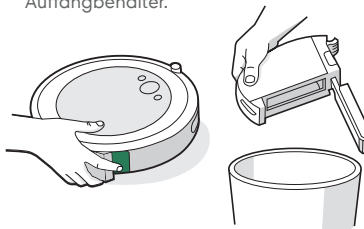

- 2 Wischen Sie die inneren Sensoren mit einem sauberen, trockenen Tuch ab..

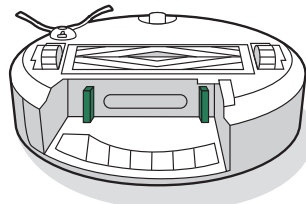

- 3 Wischen Sie die Auffangbehälterklappe mit einem sauberen, trockenen Tuch ab.

Geschlossene Klappe



Geöffnete Klappe

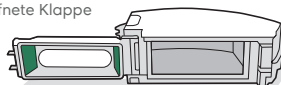

Waschen des Auffangbehälters

- Wichtig:** Waschen Sie den Filter nicht. Entfernen Sie den Filter, bevor Sie den Behälter waschen.

- 1 Lösen Sie den Auffangbehälter, entfernen Sie den Filter, und öffnen Sie die Auffangbehälterklappe.

- 2 Spülen Sie den Auffangbehälter mit warmem Wasser aus.

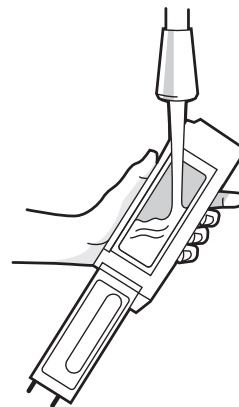

- Hinweis:** Der Auffangbehälter ist nicht für die Spülmaschine geeignet.

- 3 Stellen Sie sicher, dass der Auffangbehälter vollständig trocken ist. Setzen Sie den Filter wieder ein, und installieren Sie den Auffangbehälter wieder in dem Roboter.

Reinigung der Kantenbürste

- 1 Verwenden Sie eine Münze oder einen kleinen Schraubendreher, um die Schraube zu lösen, die die Ecken- und Kantenreinigungsbürste hält.
- 2 Ziehen Sie, um die Ecken- und Kantenreinigungsbürste zu entfernen. Entfernen Sie Haare und Schmutzpartikel und setzen Sie die Bürste wieder ein.

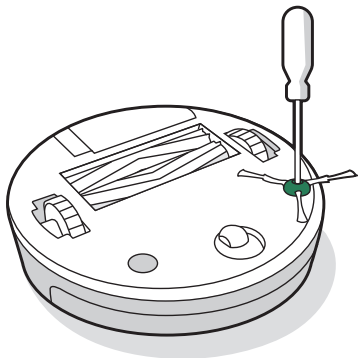

Reinigung der vorderen Laufrolle

- 1 Ziehen Sie fest am Vorderradmodul, um es vom Roboter zu entfernen.

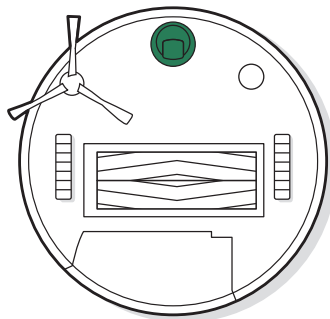

- * **Wichtig:** Wenn sich Haare oder Schmutz an der vorderen Laufrolle befinden, kann der Bodenbelag beschädigt werden. Wenn das Rad nach der Reinigung nicht frei läuft, wenden Sie sich an den Kundendienst.

- 2 Ziehen Sie fest am Rad, um es aus dem Gehäuse zu entfernen (siehe Abbildung unten).continuación).

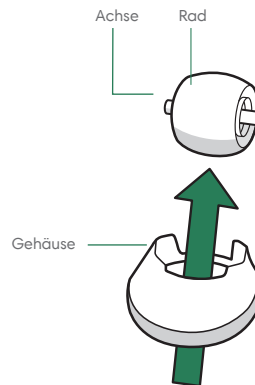

- 3 Entfernen Sie allen Schmutz aus der Vertiefung für die Laufrolle.
- 4 Setzen Sie anschließend alle Teile wieder ein. Achten Sie darauf, dass das Rad wieder einrastet.

Reinigung der Bürsten für verschiedene Oberflächen

- 1 Drücken Sie auf die Freigabetaste des Bürstenrahmens, heben Sie die Taste hoch, und entfernen Sie alle Fremdkörper.

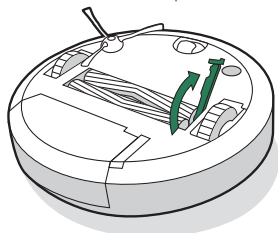

- 2 Entfernen Sie die Bürsten aus dem Roboter. Entfernen Sie die Bürstenkappen von den Enden der Bürsten. Entfernen Sie alle Haare oder Verschmutzungen, die sich unter den Kappen angesammelt haben. Setzen Sie die Bürstenkappen wieder auf.

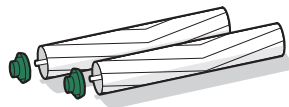

- 3 Entfernen Sie alle Haare und Verschmutzungen von den quadratischen und sechseckigen Stiften an den gegenüberliegenden Seiten der Bürsten.

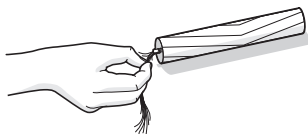

- 4 Entfernen Sie den Auffangbehälter aus dem Roboter, und beseitigen Sie allen Schmutz aus dem Saugweg.

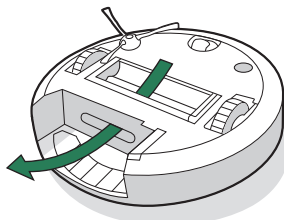

- 5 Installieren Sie die Bürsten wieder in dem Roboter. Passen Sie die Form der Bürstenstifte an die Form der Bürstensymbole im Reinigungskopfmodul an.

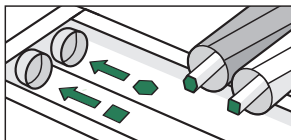

Reinigung des Ziels zum visuellen Andocken, der Sensoren, des IR-Fensters und der Ladekontakte

- 1 Wische die Sensoren und Ladekontakte mit einem sauberen, trockenen Tuch ab. Alternativ kannst du ein Putztuch aus Melaminschaum verwenden, um Rückstände auf dem Roboter und den Ladekontakten der Clean Base zu entfernen.

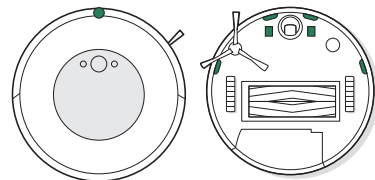

- 2 Überprüfe das Ziel zum visuellen Andocken, das IR-Fenster und die Ladekontakte, um sicherzustellen, dass sie frei von Schmutz sind. Wische sie mit einem sauberen, trockenen Tuch ab.

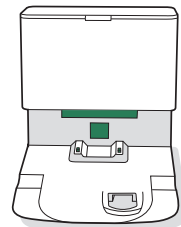

- *** Wichtig: Sprühe keine Reinigungs-lösung oder Wasser direkt auf die Sensoren oder die Sensoröffnungen.

Entfernen von Schmutz von der Gebläseabdeckung

Überprüfe die Gebläseabdeckung auf vorhandene Flusen oder Schmutz und wische sie mit einem sauberen, trockenen Tuch ab.

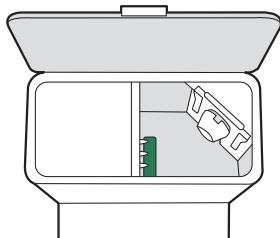

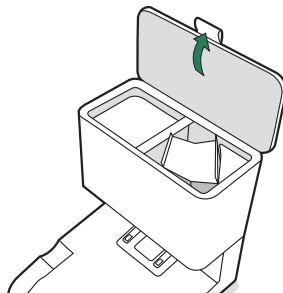

Austauschen des Beutels

- 1 Klappe den Deckel des Behälters zum Öffnen auf.

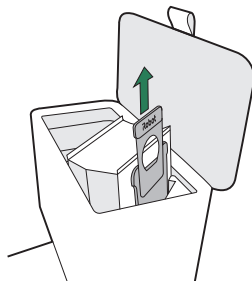

- 2 Ziehe die Kunststoffkarte nach oben, um den Beutel aus dem Behälter zu entfernen.



 **Hinweis:** Dadurch wird der Beutel abgedichtet, sodass Staub und Schmutz nicht entweichen können.

- 3 Entsorge den gebrauchten Beutel.

- 4 Setze einen neuen Staubsaugerbeutel ein und schiebe die Plastikarte in die Führungsschienen.

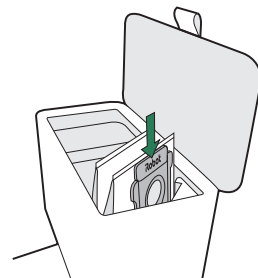

- 5 Drücke die Bedienfeldklappe hinunter, um sicherzustellen, dass sie vollständig geschlossen ist.

 **Hinweis:** Um eine optimale Leistung deines Roboters und der automatischen Absaugstation zu erzielen, reinige und/oder ersetze den Filter deines Roboters nach Bedarf.

Reinigung des Wischpads

HANDWÄSCHE

Wasche das Wischpad gründlich mit warmem Wasser.

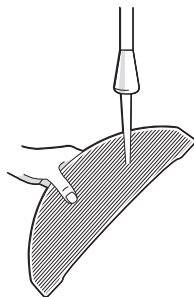

MASCHINENWÄSCHE

Wasche die Wischpads mit einem Warmwaschprogramm und trockne sie an der Luft. Gib die Wischpads nicht in den Trockner. Wasche die Wischpads nicht zusammen mit Feinwäsche.

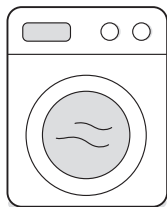

Einsetzen des Durchlaufaufsatzes

- 1 Entferne die Wischpadplatte vom Combo Behälter

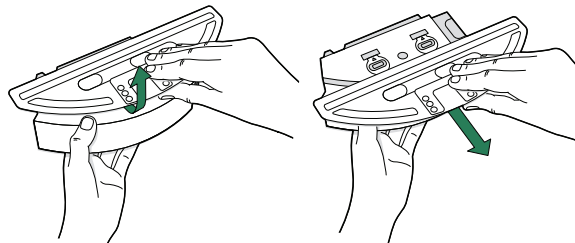

- 2 Entferne den Durchlaufaufsatz, indem du an der seitlichen Gummilaste ziehst.

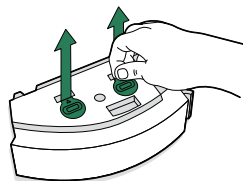

- 3 Ersetze den Durchlaufaufsatz durch einen neuen, den du fest in seine Verankerung drückst, um die Versiegelung abzudichten und damit ein Auslaufen zu verhindern.

- 4 Setze die Wischpadplatte wieder ein.

Fehlerbehebung

Automatische Absaugstation

Wenn etwas nicht stimmt, informiert dich die Absaugstation über eine LED-Anzeige an der Vorderseite des Behälters und durch die iRobot Home App.

LED-Anzeige	Häufiger Fehler	Behebung
Rot leuchtend	Beutel voll oder fehlt	<ol style="list-style-type: none">1. Ersetze den Beutel, wenn er voll ist oder fehlt.2. Stelle sicher, dass der Beutel sicher eingesetzt ist.3. Wenn das Problem weiterhin besteht, entferne jeglichen Schmutz vom Anschluss an der Unterseite deines Roboters und der Absaugstation.
Rot blinkend	Im Abtransportweg der Absaugstation befindet sich ein Leck oder eine Verstopfung.	<ol style="list-style-type: none">1. Stelle sicher, dass der Deckel des Behälters nach unten gedrückt und fest verschlossen ist. Halte die CLEAN-Taste deines Roboters 2–5 Sekunden lang gedrückt, um den Auffangbehälter zu leeren.2. Entferne jeglichen Schmutz vom Anschluss an der Unterseite des Roboters und der Absaugstation.3. Stecke die Absaugstation aus. Lege sie auf die Seite und inspiziere das Schmutzabtransportrohr auf Verunreinigungen. Entferne gegebenenfalls das Rohr, um eventuellen Schmutz zu entfernen.

Dieses Produkt wurde mit einem Thermoschutz ausgestattet, der es gegen Schäden durch Überhitzung schützt. Wird der Schutz aktiviert, geht der Motor aus. Falls das passiert, stecke das Gerät aus, lasse es 30 Minuten lang abkühlen, entferne alle Fremdkörper aus dem Schmutzabtransport-Anschluss sowie dem Schmutzabtransportrohr und stecke das Gerät wieder ein.

Roboter

Dein Roboter lässt dich über eine akustische Warnung und eine rote Lichtringanzeige wissen, dass etwas nicht stimmt. Drücke CLEAN für Details. Weitere Unterstützung und Anleitungsvideos findest du in der iRobot Home App.

Wenn du unsicher bist, ob der Roboter fertig ist oder pausiert, kannst den aktuellen Status in der iRobot Home App überprüfen.

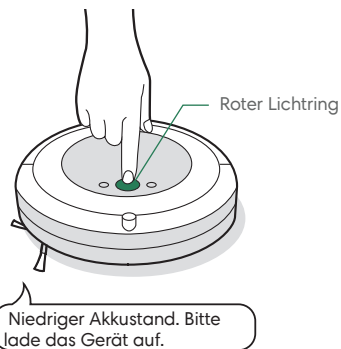

Akkusicherheit und Versand

Optimale Ergebnisse erzielst du nur mit dem iRobot-Lithium-Ionen-Akku, der mit deinem Roboter ausgeliefert wird.



WARNUNG: Für Lithium-Ionen-Akkus und Produkte mit Lithium-Ionen-Akkus gelten strenge Transportbestimmungen. Wenn du dieses Produkt versenden möchtest oder mit ihm verreist, MUSST du die folgenden Versandanweisungen einhalten.

- Der Akku MUSS vor dem Versand ausgeschaltet werden.
- Schalte den Akku aus, indem du den Roboter von der Clean Base nimmst und 10 Sekunden lang gedrückt hältst. Alle Anzeigelampen erlöschen.
- Verpacke den Roboter sicher für den Versand.
- Wenn du weitere Hilfe benötigst, wende dich an unseren Kundendienst oder besuche global.irobot.com.

Rechtliche Informationen



Hiermit erklärt die iRobot Corporation, dass dieses Saugroboter-Modell RVD-Y1 der EU-Richtlinie für Funkanlagen 2014/53/EU entspricht. Der vollständige Text der EU-Konformitätserklärung steht unter folgender Internetadresse bereit: www.irobot.com/compliance.



Hiermit erklärt die iRobot Corporation, dass dieses Saugroboter-Modell RVD-Y1 den Vorschriften für Funkanlagen 2017 entspricht. Der vollständige Text der UKCA-Konformitätserklärung steht unter folgender Internetadresse bereit: www.irobot.com/compliance.

Den Bericht über chemische Informationen, in dem alle besonders besorgniserregenden Stoffe (Substances of Very High Concern, SVHC) gemäß EU-Richtlinie EU 1907/2006 aufgeführt werden, findest du unter: www.irobot.com/compliance.

Dieses Saugrobotermodell RVD-Y1 enthält folgendes Modell des Sundial-Funkmoduls: AXF-Y1. Dieses Saugrobotermodell RVD-Y1 wird mit der WLAN-Frequenz 2,4 GHz betrieben. Die 2,4-GHz-Frequenz ist auf einen Betrieb zwischen 2412 MHz und 2472 MHz mit einer maximalen EIRP-Ausgangsleistung von 19,1 dBm (81,28 mW) bei 2442 Mhz beschränkt.



Dieses Symbol auf dem Produkt zeigt an, dass das Gerät nicht mit unsortiertem Hausmüll entsorgt werden darf. Als Endverbraucher unterliegt es deiner Verantwortung, das Altgerät umweltschonend auf folgende Weise zu entsorgen:

(1) Rückgabe an den Vertrieb/Händler, von dem du das Produkt gekauft hast oder

(2) Abgabe in einer ausgewiesenen Sammelstelle.

Durch die korrekte Entsorgung dieses Produkts können wertvolle Ressourcen eingespart und mögliche negative Auswirkungen auf die menschliche Gesundheit und die Umwelt verhindert werden, die ansonsten durch unsachgemäße Handhabung von Abfällen entstehen könnten. Weitere Informationen erhältst du bei der vor Ort zuständigen Behörde oder bei deiner nächsten Sammelstelle. Für die unsachgemäße Entsorgung dieser Abfälle können gemäß den in deinem Land geltenden Rechtsvorschriften Strafen verhängt werden.

Weitere Informationen findest du unter folgender Quelle: https://ec.europa.eu/environment/topics/waste-and-recycling/waste-electrical-and-electronic-equipment-veee_en

Recycle dein Altgerät von iRobot verantwortungsvoll gemäß den lokalen Bestimmungen. Nachfolgend findest du eine Liste der von iRobot® zum Zeitpunkt des Produktverkaufs beauftragten WEEE-Recyclingorganisationen.

Standort	Organisation	URL
Österreich	UFH	http://www.elektro-ade.at/elektrogeraete-sammeln/liste-der-sammelstoesterreich/
Belgien	Recupel	https://www.recupel.be/en/where-to-go/?searchcollectionPoints=&categories=1%2C2%2C3%2C4#
Deutschland	Zentek	https://www.ear-system.de/ear-verzeichnis/sammel-und-ruecknahmestback
Dänemark	Elretur	https://www.dpa-system.dk/DPAApplications/DPADB.aspx?wf=CollectionPointSearch.as
Spanien	Ecotic	https://punto-limpio.info/
Frankreich	Eco-systemes	https://www.eco-systemes.fr/france
Irland	WEEE Ireland	http://www.weeeireland.ie/household-recycling/where-can-i-recycle/
Niederlande	Wecycle	https://www.watismijnapparaatwaard.nl/
Schweden	El-Kretsen	https://www.sopor.nu/sortera-ättervinn/
Vereinigtes Königreich	Repic	http://www.responsible-recycling.co.uk/contact-us/find-your-local-recy

Herstelleradresse: iRobot Corporation, 8 Crosby Drive, Bedford, MA 01730 USA.

©2023 iRobot Corporation, 8 Crosby Drive, Bedford, MA 01730 USA. Alle Rechte vorbehalten. iRobot ist eine eingetragene Marke der iRobot Corporation, Roomba Robot Vacuum, Clean Base und Dirt Detect sind Marken der iRobot Corporation. Wi-Fi und das Wi-Fi-Logo sind eingetragene Marken der Wi-Fi Alliance. Apple und App Store sind Marken der Apple, Inc., die in den USA und anderen Ländern eingetragen ist. Google Play ist eine Marke von Google, LLC.

14 Weitere Informationen findest du unter global.irobot.com.

iRobot® Kundendienst

USA und Kanada

Falls du Fragen oder Kommentare zu deinem Produkt hast, wende dich bitte zunächst an iRobot, bevor du einen Einzelhändler kontaktierst.

Besuche zunächst global.irobot.com mit Tipps, häufig gestellten Fragen und Informationen zu Zubehörteilen. Diese Informationen findest du auch in der iRobot Home App. Solltest du danach immer noch Hilfe benötigen, wende dich an unseren US-Kundendienst unter (877) 855-8593.

iRobot USA – Erreichbarkeit des Kundendienstes

Montag bis Freitag: 9:00–21:00 Uhr EST (15:00–03:00 Uhr CET)

Samstag und Sonntag, 9:00–18:00 Uhr EST (15:00–00:00 Uhr CET)

Außerhalb der USA und Kanadas

Besuche die Website global.irobot.com und:

Erfahre mehr über iRobot in deinem Land.

Erhalte Hinweise und Tipps, wie du die Leistung des Produkts noch steigern kannst.

Erhalte Antworten auf deine Fragen.

Nimm Kontakt zu deiner Kundenbetreuung auf.

Die vollständige Bedienungsanleitung findest du unter: about.irobot.com/manual#combo5plus

Informacje dotyczące bezpieczeństwa

Ważne wskazówki dotyczące bezpieczeństwa

Niniejszy przewodnik użytkownika zawiera informacje na temat zgodnych z normami modeli RVD-Y1, ADJ-N1, Akumulator: ABL-D1, ABL-D1A, ABL-D2Ax, ABL-D2Bx (x = 1 or 2)

ZACHOWAJ TE INSTRUKCJE

 **OSTRZEŻENIE:** Podczas korzystania z urządzenia elektrycznego zawsze przestrzegaj podstawowych środków ostrożności, w tym:

PRZECZYTAJ WSZYSTKIE INSTRUKCJE

 **OSTRZEŻENIE:** Aby zmniejszyć ryzyko odniesienia obrażeń lub uszkodzenia robota podczas jego konfigurowania, użytkowania i konserwacji, należy zapoznać się ze środkami ostrożności i je stosować.

Niniejsze urządzenie może być używane przez dzieci w wieku od 8 lat i osoby o ograniczeniach ruchowych, sensorycznych lub umysłowych bądź nieposiadające odpowiedniego doświadczenia lub wiedzy, jeśli są one nadzorowane lub zostały przeszkolone w zakresie bezpiecznego użytkowania urządzenia i rozumieją związane z tym zagrożenia. Dzieci nie powinny bawić się urządzeniem. Dzieci nie powinny czyścić ani konserwować urządzenia bez nadzoru.

 Jest to symbol ostrzeżenia dotyczącego bezpieczeństwa. Służy do ostrzegania o potencjalnych zagrożeniach dla zdrowia. Aby uniknąć możliwych obrażeń lub śmierci, należy przestrzegać wszystkich instrukcji dotyczących bezpieczeństwa towarzyszących temu symbolowi.

 Ryzyko porażenia prądem elektrycznym

 Urządzenie klasy II

 Znamionowa moc wyjściowa, prąd stały

 Przeczytaj instrukcję obsługi

 Symbol recyklingu

 Ryzyko pożaru

 Do użytku tylko w pomieszczeniach

 Znamionowa moc wejściowa, prąd stały

 Przechowywać w miejscu niedostępnym dla dzieci

BFP Zabezpieczenie przed prądem zwrotnym

 Oddzielny zasilacz

 Urządzenie klasy III

 Znamionowa moc wejściowa, prąd zmienny

OSTRZEŻENIE: Wskazuje potencjalnie niebezpieczną sytuację, która może być przyczyną śmierci lub poważnych obrażeń ciała.

UWAGA: Wskazuje potencjalnie niebezpieczną sytuację, która może być przyczyną lekkich lub średnich obrażeń ciała.

UWAGA: Wskazuje potencjalnie niebezpieczną sytuację, która może być przyczyną uszkodzenia mienia.

INFORMACJE OGÓLNE



OSTRZEŻENIE



- Produkt nie jest zabawką. Podczas pracy robota małe dzieci i zwierzęta powinny pozostawać pod nadzorem.
- Nie wolno siadać ani stawać na robocie ani na stacji dokującej Clean Base®.
- Nie należy używać nieautoryzowanych ładowarek. Użycie nieautoryzowanej ładowarki może spowodować wytwarzanie ciepła lub dymu przez akumulator bądź jego zapłon lub wybuch.
- Robot jest dostarczany z przewodem zasilającym odpowiednim dla danego regionu i jest przeznaczony do podłączenia wyłącznie do standardowego gniazdka zasilania w gospodarstwie domowym. Nie należy używać żadnego innego przewodu zasilającego. Jeśli zajdzie potrzeba wymiany przewodu, należy skontaktować się z Biurem Obsługi Klienta, aby otrzymać przewód zasilający odpowiedni dla danego kraju.
- Nie otwierać robota ani stacji dokującej Clean Base®. Wewnątrz nie ma żadnych części, które użytkownik mógłby samodzielnie serwisować. Serwis należy zlecić wykwalifikowanemu personelowi technicznemu.
- Istnieje niebezpieczeństwo porażenia prądem. Urządzenia należy używać wyłącznie w suchych pomieszczeniach.
- Nie wolno obsługiwać robota ani stacji dokującej Clean Base® mokrymi rękami.
- Robot powinien być przechowywany i użytkowany tylko w temperaturze pokojowej.
- Jeśli do pomieszczenia, które ma zostać posprzątane, przylega balkon, należy uniemożliwić dostęp do niego za pomocą fizycznej bariery w celu zapewnienia bezpiecznej eksploatacji urządzenia.
- Czujniki wysokości należy oczyścić z nagromadzonego brudu.
- Jeśli w pomieszczeniu, które ma zostać posprzątane, znajdują się

takie urządzenia jak kuchenka, wentylator lub nawilżacz powietrza, przed rozpoczęciem pracy należy je z niego usunąć. Dotknięcie lub popchnięcie tych urządzeń przez robota grozi obrażeniami, wypadkiem lub uszkodzeniem sprzętu.

- Robota i stację dokującą należy chronić przed zalaniem.
- Należy pamiętać, że po czyszczeniu na mokro za pomocą robota podłogi mogą być śliskie.



UWAGA



- Nie należy uruchamiać robota w pomieszczeniach z odsłoniętymi gniazdkami elektrycznymi w podłodze.
- Nie wolno używać urządzenia do sprzątania ostrych przedmiotów, szkła ani żadnych przedmiotów, które się palą lub tlą.
- Należy pamiętać, że robot porusza się samodzielnie. W obszarze pracy robota należy zachować ostrożność, aby na niego nie nadeprnąć.
- Jeśli urządzenie zahaczy o przewód leżący na podłodze, może przypadkowo ściągnąć na podłogę przedmioty znajdujące się na stole lub półce. Przed uruchomieniem urządzenia należy uprzątnąć podłogi z takich przedmiotów jak ubrania, luźne kartki papieru, sznurki do żaluzji lub zaston, przewody elektryczne i wszelkie delikatne objekty. Należy zgasić świece. Należy wyłączyć termostaty.
- Należy przeprowadzać wymagane czynności konserwacyjne zgodnie z przewodnikiem użytkownika, aby zapewnić bezpieczną pracę robota i stacji ładująco-czyszczącej.
- Jeśli robot pracuje na kondygnacji ze schodami, należy usunąć wszelkie przeszkody z najwyższego stopnia.
- Należy przeprowadzać wymagane czynności konserwacyjne zgodnie z przewodnikiem użytkownika, aby zapewnić bezpieczną pracę robota i stacji dokującej.
- Jeśli robot pracuje na kondygnacji ze schodami, należy usunąć wszelkie przeszkody z najwyższego stopnia.

UWAGA

- Robota i stację dokującą Clean Base należy chronić przed zamknięciem.

- Nie należy umieszczać niczego na robocie.
- Nieutrzymywanie styków ładowania w czystości może uniemożliwić naładowanie akumulatora robota.
- Przed uruchomieniem robota na podłogach twardych należy przetestować go na małym fragmencie takiej podłogi, aby sprawdzić, czy nadaje się do danego typu powierzchni. Używanie robota na nieodpowiednich powierzchniach może skutkować ich uszkodzeniem. W razie pytań dotyczących zgodności należy skontaktować się z producentem podłogi.
- Nieutrzymywanie styków ładowania w czystości może uniemożliwić naładowanie akumulatora robota.
- Przed uruchomieniem robota na podłogach twardych należy przetestować go na małym fragmencie takiej podłogi, aby sprawdzić, czy nadaje się do danego typu powierzchni. Używanie robota na nieodpowiednich powierzchniach może skutkować ich uszkodzeniem. W razie pytań dotyczących zgodności należy skontaktować się z producentem podłogi.
- Przed użyciem robota na wykładzinach lub dywanach należy upewnić się, że można je czyścić odkurzaczami z wałkami lub szczotkami. Używanie robota na nieodpowiednich wykładzinach lub dywanach może skutkować ich uszkodzeniem. W razie pytań dotyczących zgodności należy skontaktować się z producentem wykładziny lub dywanu.

ŚRODEK CZYSZĄCY



OSTRZEŻENIE

- Domowe środki czyszczące są bezpieczne, gdy są używane i przechowywane zgodnie z instrukcjami na etykiecie. Należy zawsze uważnie czytać instrukcje i postępować zgodnie ze wskazówkami.
- Stosować wyłącznie zatwierdzone środki czyszczące — ich listę można znaleźć na stronie [answers.irobot.com/s/roomba-combo-cleanser](https://www.irobot.com/s/roomba-combo-cleanser).
- Ostrzeżenia dotyczące środka czyszczącego znajdują się na pudełku oraz na butelce ze środkiem.



Trzymać z dala od dzieci



Po użyciu opłukać ręce



Trzymać z dala od oczu. Jeśli produkt dostanie się do oczu, przepłukać je dokładnie wodą

AKUMULATOR



OSTRZEŻENIE



- No la abras, aplastes ni calientes por encima de 80 °C ni la lances al fuego. Sigue las instrucciones del fabricante.
- Evita que los terminales de la batería entren en contacto con objetos metálicos y no la introduzcas en ningún líquido para impedir posibles cortocircuitos. No metas las baterías a golpes mecánicos.
- Verifica periódicamente que la batería no presenta ningún signo de daño o fuga. No cargues baterías dañadas o con fugas e intenta evitar el contacto del líquido que contiene con la piel y los ojos. En caso de contacto, lava la zona afectada con abundante agua y busca asistencia médica. Coloca la batería en una bolsa de plástico sellada y recíclala o elimínala de forma segura de acuerdo con la normativa medioambiental local; o bien devuélvela a un centro de servicio técnico autorizado de iRobot para su eliminación.
- Las baterías de litio y los productos que contienen baterías de litio están sujetos a un estricto reglamento de transporte. Si necesitas enviar este producto (con la batería incluida) por razones de mantenimiento, desplazamiento o cualquier otro motivo, DEBES consultar la sección de solución de problemas del manual o ponerte en contacto con el servicio de atención al cliente de iRobot para consultar las instrucciones de envío.



UWAGA



- Używanie akumulatora przez dzieci powinno być nadzorowane. W przypadku pożknięcia ogniwa akumulatora lub baterii należy niezwłocznie skonsultować się z lekarzem.

UWAGA

- Przed użyciem robota należy wyjąć z niego akumulator.
- W celu uzyskania najlepszych efektów należy stosować tylko akumulator litowo-jonowy iRobot dostarczony w zestawie z robotem.
- Nie należy używać baterii jednorazowych. Należy używać wyłącznie akumulatorów dostarczonych z produktem. W przypadku konieczności

wymiany akumulatora należy zakupić identyczny lub skontaktować się z Biurem Obsługi Klienta firmy iRobot, aby dowiedzieć się, jakie inne akumulatory są dozwolone.

- Przed długotrwałym przechowywaniem należy zawsze naładować akumulator i wyjąć go z robota wraz ze wszystkimi akcesoriami.

STACJA ŁADUJĄCO-CZYSZCZĄCA



- Nie należy używać urządzenia, jeśli przewód lub wtyczka są uszkodzone. Jeśli urządzenie nie działa tak, jak powinno, zostało upuszczone, uszkodzone, pozostawione na zewnątrz lub zanurzone w wodzie, należy oddać je do serwisu.
- Przed czyszczeniem lub konserwacją trzeba bezwzględnie odłączyć robota od stacji ładująco-czyszczącej.
- Nie wolno stawać na stacji ładująco-czyszczącej.
- Nie należy wkładać żadnych przedmiotów do otworów. Nie wolno używać urządzenia, jeśli którykolwiek otwór jest zatkany. Otwory należy czyścić z kurzu, kłaczek, włosów i wszystkiego, co może ograniczać przepływ powietrza.
- W celu zapewnienia prawidłowego działania stacji ładująco-czyszczącej nie należy wkładać do środka żadnych przedmiotów. Trzeba też sprawdzać, czy w stacji nie ma zanieczyszczeń.
- Aby uniknąć niebezpieczeństwa związanego z nieumyślnym wyzwoleniem wyłącznika termicznego, urządzenia nie należy zasilać przez zewnętrzne urządzenie włączające i wyłączające dopływ energii, takie jak sterownik zegarowy, ani podłączać do obwodu, który jest regularnie włączany i wyłączany.
- Nie wolno dopuszczać do kontaktu stacji ładująco-czyszczącej z płynami.
- Nie należy wlewać żadnych płynów do urządzenia ani zanurzać go w wodzie.
- Nie należy używać urządzenia na zewnątrz ani na mokrych powierzchniach.
- Nie należy dopuszczać do używania urządzenia jako zabawki. Należy zwracać szczególną uwagę, gdy urządzenie używane jest przez dzieci lub w ich pobliżu.

- Należy używać urządzenia wyłącznie w sposób opisany w tej instrukcji.
- Aby zmniejszyć ryzyko porażenia prądem, przed czyszczeniem należy odłączyć urządzenie od zasilania.
- Stację ładująco-czyszczącą i przewód zasilający należy trzymać z dala od rozgrzanych powierzchni.
- Aby zmniejszyć ryzyko porażenia prądem, przed czyszczeniem odłączyć urządzenie od zasilania.
- Stację dokującą z funkcją usuwania brudu i przewód zasilający należy trzymać z dala od rozgrzanych powierzchni.

UWAGA

- Produktu nie wolno używać z jakkolwiek przetwornicą napięcia. Użycie przetwornicy napięcia spowoduje natychmiastowe unieważnienie gwarancji.
- Jeśli w danym regionie często występują burze, zaleca się stosowanie dodatkowego zabezpieczenia przeciwprzepięciowego. Podczas silnej burzy z piorunami urządzenie przeciwprzepięciowe może ochronić stację ładująco-czyszczącą.
- Urządzenia nie należy używać bez pojemnika na brud i/lub filtrów umieszczonych we właściwych miejscach.



Ten symbol na akumulatorze oznacza, że nie wolno go wyrzucać razem z niesortowanymi, zwykłymi odpadami komunalnymi. Użytkownik końcowy ponosi odpowiedzialność za zutylizowanie zużytego akumulatora w sposób przyjazny dla środowiska, tj.:

- (1) zwrócenie go do dystrybutora/sprzedawcy, u którego zakupiono produkt, lub
- (2) pozostawienie go w wyznaczonym punkcie zbiórki takich odpadów.

Oddzielne zbieranie i recykling zużytych akumulatorów w momencie ich utylizacji pomoże zachować zasoby naturalne i zapewnić recykling akumulatorów w sposób bezpieczny dla zdrowia ludzkiego i środowiska. Aby uzyskać więcej informacji, należy skontaktować się z lokalnym urzędem ds. recyklingu lub ze sprzedawcą, od którego pierwotnie zakupiono produkt. Niewłaściwa utylizacja zużytych akumulatorów może spowodować negatywne skutki dla środowiska naturalnego i zdrowia ludzkiego w związku z substancjami znajdującymi się w bateriach i akumulatorach.

Informacje dotyczące wpływu substancji problematycznych w odpadach akumulatorowych można znaleźć pod adresem:

<http://ec.europa.eu/environment/waste/batteries/>

O robocie odkurzającym Roomba®

Widok z góry

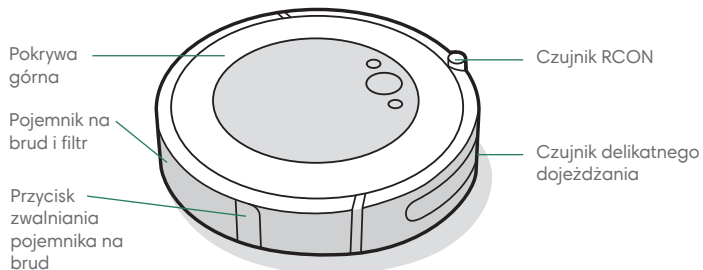

Przyciski i wskaźniki

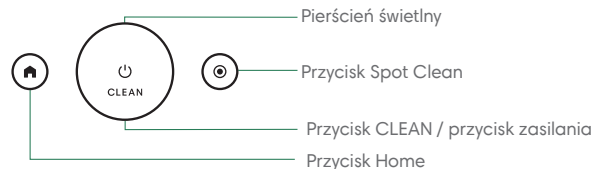

Widok od spodu

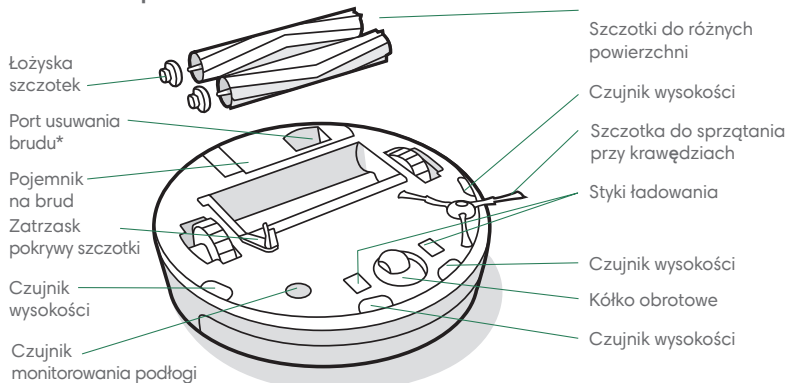

O stacji ładująco-czyszczącej Clean Base®

PL

Widok z przodu

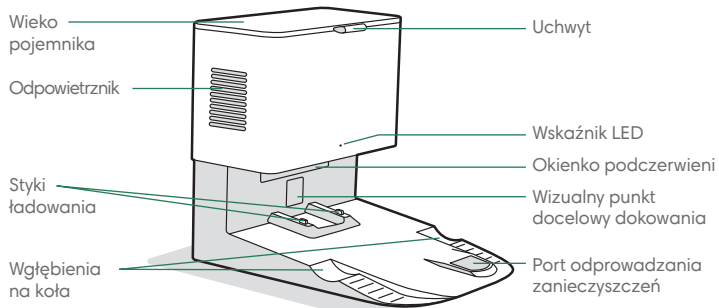

Widok z tyłu

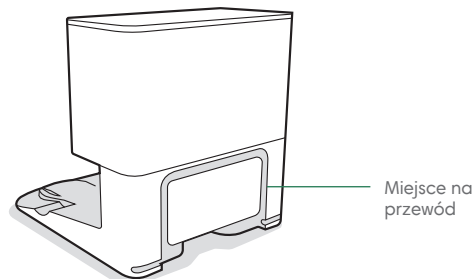

Widok z góry

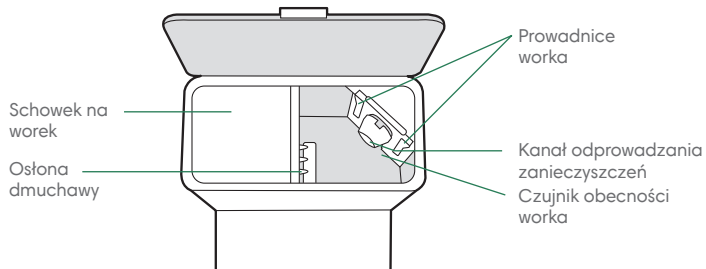

Widok od spodu

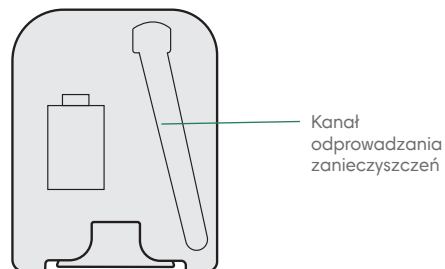

Używanie robota odkurzającego Roomba®

Ustawianie stacji ładująco-czyszczącej Clean Base

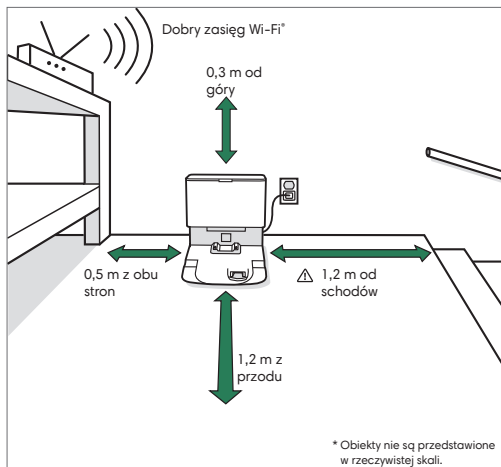

Uwaga: Nie umieszczaj stacji Clean Base w nasłonecznionym miejscu. Przestrzeń wokół stacji dokującej musi być wolna, aby zapewnić poprawne dokowanie.

OSTRZEŻENIE: Aby zapobiec upadkowi robota ze schodów, należy upewnić się, że stacja dokująca znajduje się co najmniej 1,2 metra od schodów.

Pobierz aplikację iRobot Home i połącz się z siecią Wi-Fi*

- Postępuj według instrukcji, aby skonfigurować robota odkurzającego Roomba®.
- Ustaw harmonogram automatycznego sprzątania i dostosuj preferencje dotyczące sprzątania.
- Utwórz inteligentne mapy, aby przekazać robotowi kiedy, gdzie i jak ma sprzątać.



Ładowanie



Biały kolor pierścienia świetlnego podczas ładowania

Światło białe ciągłe: w pełni naładowany

Światło białe pulsujące: ładowanie w toku

Światło czerwone pulsujące: ładowanie w toku / niski poziom naładowania

- Umieść robota na stacji dokującej Clean Base, aby uaktywnić akumulator.
- **Uwaga:** Robot jest dostarczany z częściowo naładowanym akumulatorem. Przed rozpoczęciem pierwszego sprzątania zalecane jest doładowanie akumulatora robota (ładować przez 3 godziny).
- Jeżeli akumulator robota rozładuje się w trakcie cyklu sprzątania, robot powróci do stacji Clean Base. Po osiągnięciu wystarczającego poziomu naładowania robot wznowi cykl sprzątania w miejscu, w którym został on przerwany.
- Gdy robot znajduje się w stacji dokującej Clean Base, zużywa niewielką ilość energii. Gdy robot nie jest używany, można przełączyć go w tryb oszczędzania energii. Instrukcje i szczegółowe informacje na temat trybu gotowości z obniżonym poborem energii można znaleźć w aplikacji iRobot Home.
- W celu długotrwałego przechowywania robota należy go wyłączyć, wyjmując go ze stacji dokującej Clean Base i przytrzymując  przez 10 sekund. Robota należy przechowywać w chłodnym, suchym miejscu.

Sprzątanie

PL



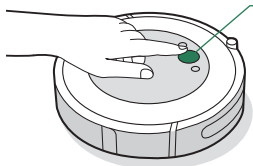

Przed sprzątaniem usunąć z podłogi zbędne przedmioty. Aby utrzymać czystość podłóg, zaleca się częste używanie robota.



Wystarczy nacisnąć przycisk CLEAN

Naciśnij, aby rozpocząć/wstrzymać/
wznowić sprzątanie

Przytrzymaj przez 3 sekundy, aby
zakończyć cykl

- Robot automatycznie sprawdzi i posprząta Twój dom. Urządzenie powróci do stacji dokującej Clean Base po zakończeniu cyklu sprzątania, a także wówczas, gdy będzie wymagało doładowania.
- Aby wysłać robota z powrotem do stacji Clean Base, naciśnij . Niebieski kolor światła pierścienia świetlnego wskazuje, że robot szuka stacji Clean Base.
- Kiedy robot wykryje bardziej zabrudzony obszar, włączy tryb Dirt Detect™ i będzie poruszał się po nim wielokrotnie, dopóki nie wykryje, że obszar został w wystarczającym stopniu posprzątanym. Pierścień świetlny będzie migać na niebiesko.
- Naciśnij , aby posprzątać wskazany obszar. Robot będzie sprzątał wskazane miejsce, poruszając się ruchem spiralnym od położenia początkowego do zewnątrz na obszarze 1 metra, a następnie w podobny sposób do wewnątrz aż do punktu, z którego zaczął. Na pierścieniu świetlnym będzie widoczna niebieska spirala.

O stacji ładująco-czyszczącej

Podczas sprzątania robot automatycznie powraca do stacji ładująco-czyszczącej, aby opróżnić pojemnik na brud i w razie potrzeby doładować akumulator.

Gdy jest potrzebny nowy worek, wskaźnik LED stacji ładująco-czyszczącej zapala się na czerwono. Jeśli wykryte zostanie zatkanie, stacja ładująco-czyszcząca podejmie dodatkowe próby usunięcia zatkania.



Uwaga: Robot umieszczony ręcznie w stacji ładująco-czyszczącej nie opróżni się automatycznie. W takim przypadku należy użyć aplikacji iRobot Home lub przytrzymać przycisk przez 2–5 sekund.

Pojemnika Roomba Combo™

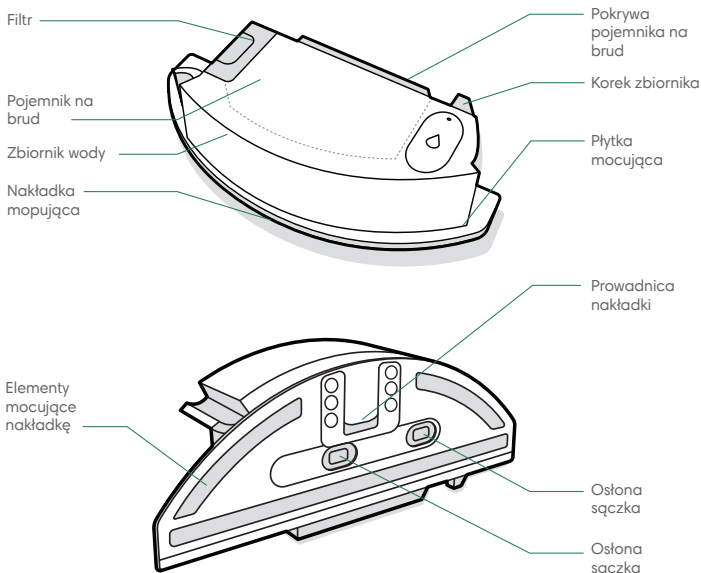

WAŻNE: Przed użyciem pojemnika Combo należy zarejestrować produkt w aplikacji iRobot Home i wykonać mapowanie. Instrukcje można znaleźć na karcie *Aktywacja pojemnika Combo*.

1 ZAŁÓŻ NAKŁADKĘ MOPUJĄCĄ

Wsuń nakładkę po przewodnicy. Zamocuj nakładkę, dociskając ją do płytki.

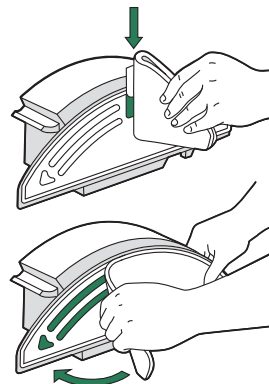

2 NAPEŁNIJ POJEMNIK

Napełnij pojemnik Combo wodą. Możesz również zastosować zgodny środek czyszczący. Lista zgodnych środków czyszczących jest dostępna na stronie answers.irobot.com/s/roomba-combo-cleanser

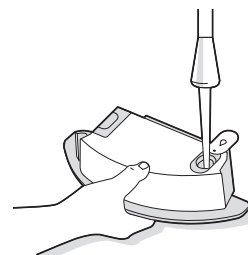

Uwaga: Produkt zaczyna pobierać wodę, gdy tylko znajdzie się ona w zbiorniku.

3 ZAMIEŃ POJEMNIKI

Wyjmij pojemnik na brud z robota i włóż pojemnik Combo.

WAŻNE: Nie należy obracać robota, gdy jest w nim zamontowany pojemnik Combo

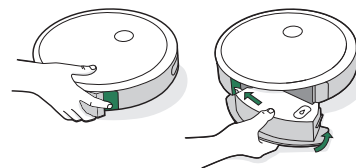

Czyszczenie i konserwacja

Instrukcje dotyczące czyszczenia i konserwacji

Aby stacja ładująca-czyszcząca działała z maksymalną wydajnością, należy wykonywać poniższe procedury konserwacyjne:

Część	Częstotliwość czynności konserwacyjnych	Częstotliwość wymiany
Worki	-	Worek należy wymienić, gdy jest to sygnalizowane przez wskaźnik LED / aplikację.
Styki ładowania Wizualny punkt docelowy dokowania	Raz w miesiącu	-
Ośłona dmuchawy wewnątrz pojemnika	Raz w miesiącu (usuń zanieczyszczenia z osłony dmuchawy)	-
Pojemnik na brud	W razie potrzeby umyj pojemnik na brud	-
Filtr	Czyścić raz w tygodniu (dwa razy w tygodniu w przypadku posiadania zwierzęcia domowego). Nie myj.	Co 2 miesiące
Czujnik zapełnienia pojemnika	Czyścić co 2 tygodnie	
Przednie kółko obrotowe	Czyścić co 2 tygodnie	Co 12 miesięcy
Szczotka do sprzątnięcia przy krawędziach i szczotki do różnych powierzchni	Czyścić raz w miesiącu (dwa razy w miesiącu w przypadku posiadania zwierzęcia domowego)	Co 12 miesięcy
Czujniki i styki ładowania	Czyścić raz w miesiącu	-
Nakładka mopująca	Wyczyścić po zakończeniu mopowania	Po 30 praniach
Ośłona sączka	Wymieść, jeśli jest brudna lub zużyta	-

 **Uwaga:** Firma iRobot udostępnia różne części i podzespoły zamienne. Jeśli zdanem użytkownika potrzebne są części zamienne, należy zasięgnąć informacji w Dziale obsługi klienta firmy iRobot.

* Częstotliwość wymiany może się różnić. Części należy wymieniać w przypadku pojawienia się widocznego zużycia.

Opróżnianie pojemnika na brud

- 1 Naciśnij przycisk zwalniania pojemnika na brud, aby odłączyć pojemnik.



- 2 Otwórz pokrywę pojemnika na brud, aby opróżnić pojemnik.

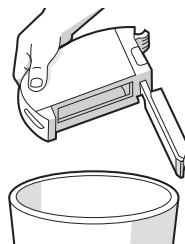

- 3 Umieść pojemnik na brud z powrotem w robocie.

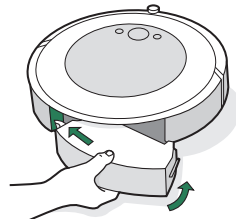

Czyszczenie filtra

- 1 Wymyj pojemnik. Wymyj filtr, chwytając go za oba końce i pociągając na zewnątrz.

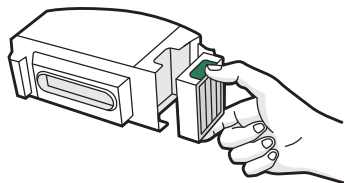

- 2 Usuń zanieczyszczenia, stukając filtrem w ściankę pojemnika na śmieci.



- 3 Filtr należy zakładać z wypukłymi uchwytami na zewnątrz. Umieść pojemnik na brud z powrotem w robocie.

Ważne: Robot nie będzie działał, jeśli filtr nie będzie zainstalowany prawidłowo. Filtr należy wymieniać co dwa miesiące.

Czyszczenie czujników zapelnienia pojemnika

- 1 Wymyj i opróżnij pojemnik na brud.

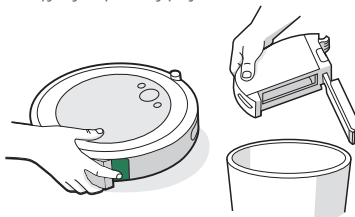

- 2 Przetrzyj czujniki wewnętrzne czystą, suchą ściereczką.

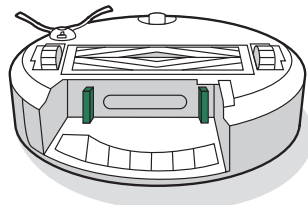

- 3 Przetrzyj pokrywę pojemnika na brud czystą, suchą ściereczką.

Pokrywa zamknięta



Pokrywa otwarta

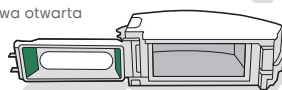

Mycie pojemnika na brud

Ważne: Nie można myć filtra. Przed przystąpieniem do mycia pojemnika na brud należy wyjąć filtr.

- 1 Zwolnij pojemnik na brud, wyjmij filtr i otwórz pokrywę pojemnika.
- 2 Wypłucz pojemnik na brud ciepłą wodą.

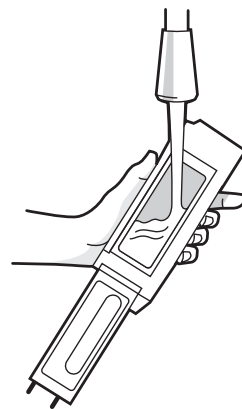

Uwaga: Pojemnika na brud nie można myć w zmywarce.

- 3 Sprawdź, czy pojemnik na brud jest całkowicie suchy. Załóż ponownie filtr i umieść z powrotem pojemnik na brud w robocie.

Czyszczenie szczotki do sprzątania przy krawędziach

- 1 Przy użyciu monety lub małego śrubokręta wykręć wkręt mocujący szczotkę do sprzątania przy krawędziach.
- 2 Pociągnij, aby wyjąć szczotkę do sprzątania przy krawędziach. Usuń wszystkie włosy i zanieczyszczenia, a następnie ponownie zamontuj szczotkę.

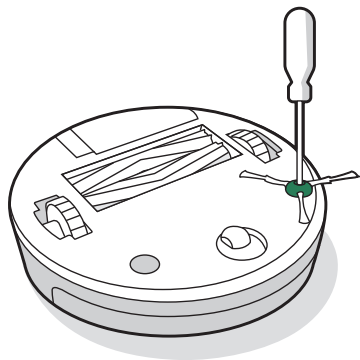

Czyszczenie przedniego kółka obrotowego

- 1 Mocno pociągnij za moduł przedniego kółka, aby wyciągnąć go z robota.
- 2 Mocno pociągnij za kółko, aby wyjąć je z obudowy (patrz ilustracja poniżej).

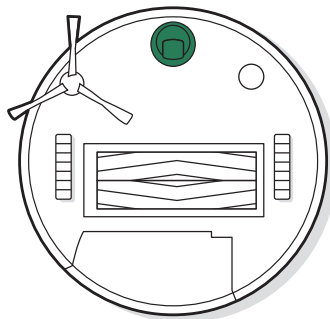

- * Ważne:** Jeśli przednie kółko zostanie zablokowane przez nawinięte włosy lub inne zanieczyszczenia, może rysować podłogę. Jeśli kółko nie obraca się swobodnie po oczyszczeniu, należy skontaktować się z Działem obsługi klienta.

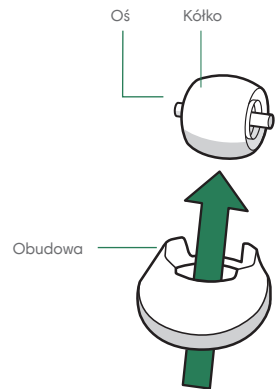

- 3 Usuń wszelkie zanieczyszczenia z wnętrza kółka.
- 4 Po zakończeniu czyszczenia zamontuj ponownie wszystkie części. Sprawdź, czy kółko zatrzasnęło się na swoim miejscu.

Czyszczenie szczotek do różnych powierzchni

- 1 Ściśnij zatrzask pokrywy szczotki, unieś zatrzask i usuń wszelkie zanieczyszczenia.

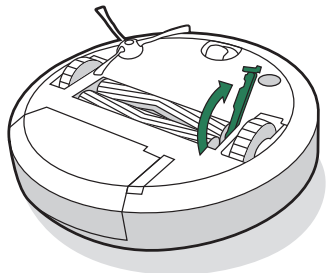

- 2 Wymij szczotki z robota. Zdejmij łożyska szczotek z końców szczotek. Usuń włosy i zanieczyszczenia nagromadzone pod łożyskami. Załóż z powrotem łożyska szczotek.

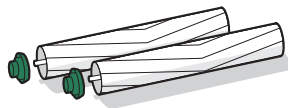

- 3 Usuń włosy i zanieczyszczenia z kwadratowych i sześciokątnych końcówek po przeciwnej stronie szczotek.

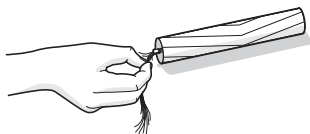

- 4 Wymij pojemnik na brud z robota i usuń zanieczyszczenia z wlotu zanieczyszczeń.

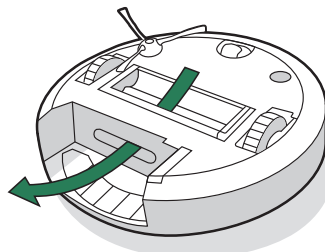

- 5 Zamontuj ponownie szczotki w robocie. Dopasuj kształt końcówek szczotek do ikon szczotek znajdujących się w module głowicy czyszczącej.

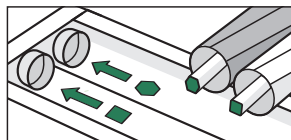

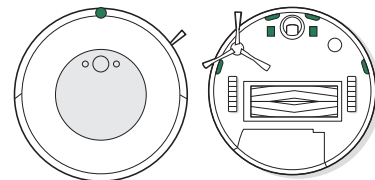

Czyszczenie czujników wizualnego punktu docelowego dokowania, okienka podczerwieni i styków ładowania

- 11 Wytrzyj czujniki i styki ładowania czystą i suchą ściereczką. Możesz również użyć kawałka gąbki melaminowej do usunięcia zabrudzeń nagromadzonych na robocie i stykach ładowania stacji Clean Base.

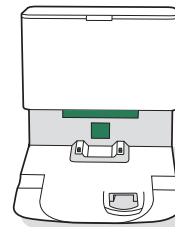

- 2 Sprawdź, czy wizualny punkt docelowy dokowania, okienko podczerwieni i styki ładowania nie są zanieczyszczone. Przetrzyj czystą, suchą ściereczką.



-  **Ważne:** Nie należy przyskać środkiem czyszczącym lub wodą bezpośrednio na czujniki ani do wnętrza czujników.

Usuwanie zanieczyszczeń z osłony dmuchawy

Sprawdź osłonę dmuchawy pod kątem wszelkich kłaczek lub nagromadzonych zanieczyszczeń i przetrzyj ją czystą, suchą ściereczką, aby je usunąć.

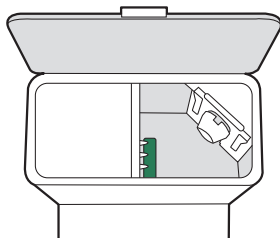

Wymiana worka

1 Unieś wieko pojemnika, aby go otworzyć.

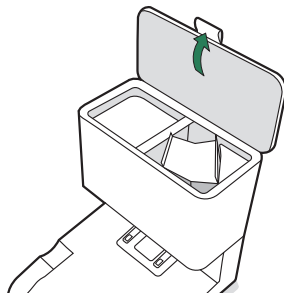

2 Pociągnij za plastikowy element, aby wyjąć worek z pojemnika.

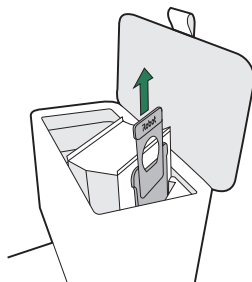

Uwaga: Spowoduje to uszczelnienie worka, aby kurz i zanieczyszczenia nie mogły się wydostać.

3 Wyrzuć zużyty worek.

4 Włóż nowy worek, wsuwając plastikowy element w prowadnicę.

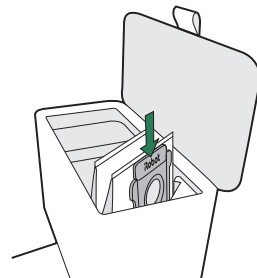

5 Naciśnij wieko, upewniając się, że jest całkowicie zamknięte.

Uwaga: Aby uzyskać optymalną wydajność robota i stacji z funkcją automatycznego usuwania brudu, należy czyścić i/lub wymienić filtr robota, gdy jest to wymagane.

Czyszczenie nakładki mopującej

MYCIE RĘCZNE

Dokładnie umyj nakładkę ciepłą wodą.

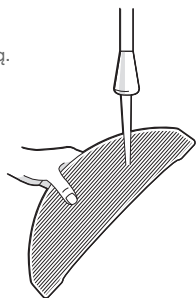

PRANIE W PRALCE

Upierz w ciepłej wodzie i odłóż do wysuszenia. Nie wkładaj do suszarki. Nie pierz z delikatnymi tkaninami

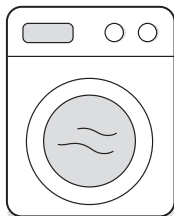

Wymiana osłony śączka

- 1 Wymij płytkę mocującą z pojemnika Combo

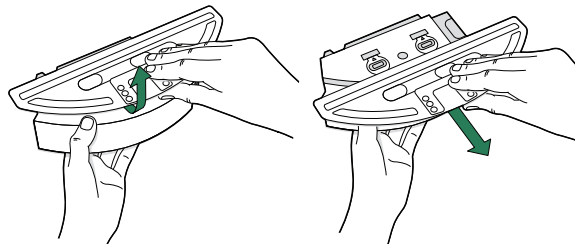

- 2 Zdejmij osłonę śączka, ciągnąc za gumowy zaczep z boku.

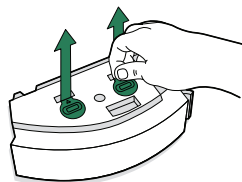

- 3 Załóż nową osłonę śączka, mocno wciskając ją na miejsce, aby zapewnić szczelność.
- 4 Załóż płytkę mocującą na miejsce

Rozwiązywanie problemów

Stacja ładująca-czyszcząca

Stacja ładująca-czyszcząca informuje użytkownika o ewentualnych nieprawidłowościach za pomocą wskaźnika LED znajdującego się z przodu pojemnika oraz za pośrednictwem aplikacji iRobot Home.

Wskaźnik LED	Typowy błąd	Sposób rozwiązania problemu
Światło czerwone ciągle	Worek pełny lub brak worka	<ol style="list-style-type: none">1. Wymień worek, jeśli jest pełny, a w razie braku worka włóż go na miejsce.2. Upewnij się, że worek jest odpowiednio włożony.3. Jeśli problem nadal występuje, usuń wszelkie zanieczyszczenia z portu u dołu robota i ze stacji ładująco-czyszczącej.
Światło czerwone migające	Na trasie odprowadzania w stacji dokującej istnieje wyciek lub niedrożność	<ol style="list-style-type: none">1. Upewnij się, że wieko pojemnika jest szczelnie dociśnięte. Naciśnij i przytrzymaj przycisk CLEAN na robocie przez 2-5 sekund, aby ręcznie opróżnić pojemnik na brud.2. Usuń wszelkie zanieczyszczenia z portu u dołu robota i ze stacji ładująco-czyszczącej.3. Odłącz stację ładująco-czyszczącą od gniazdka w ścianie. Połóż ją na boku i sprawdź, czy kanał odprowadzania zanieczyszczeń nie jest zapchany. W razie potrzeby wyjmij rękę i usuń wszelkie zanieczyszczenia.

Ten produkt został wyposażony w zabezpieczenie termiczne, którego zadaniem jest ochrona przed uszkodzeniem spowodowanym przegrzaniem. Jeśli zabezpieczenie zadziała, silnik przestanie pracować. W takim przypadku należy odłączyć urządzenie od zasilania, odczekać 30 minut, usunąć wszelkie przeszkody z portu i kanału odprowadzania zanieczyszczeń, a następnie ponownie podłączyć urządzenie.

Robot

Robot informuje użytkownika o ewentualnych nieprawidłowościach, generując alarm dźwiękowy i włączając czerwone światło pierścienia świetlnego. Naciśnij przycisk CLEAN, aby poznać szczegóły. Bardziej szczegółowe wskazówki i instruktażowe filmy wideo dostępne są w aplikacji iRobot Home.

Jeżeli nie masz pewności czy robot zakończył pracę czy został wstrzymany, sprawdź jego stan w aplikacji iRobot Home.

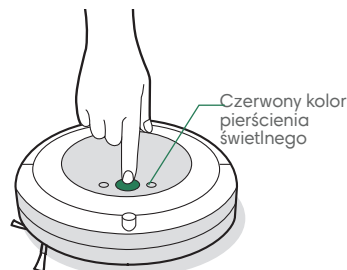

Niski poziom naładowania akumulatora. Naładuj akumulator.

Bezpieczeństwo i wysyłka akumulatora

W celu uzyskania najlepszych efektów należy stosować akumulator litowo-jonowy iRobot dostarczony w zestawie z robotem.



OSTRZEŻENIE: Akumulatory litowo-jonowe i wyposażone w nie produkty podlegają rygorystycznym przepisom dotyczącym transportu. Jeśli zachodzi konieczność odesłania tego produktu do serwisu albo zabrania go ze sobą w podróż, lub inna podobna sytuacja, NALEŻY przestrzegać poniższych zaleceń dotyczących transportu.

- Akumulator MUSI zostać wyłączony przed wysyłką.
- Wyłącz akumulator, wyjmując robota ze stacji dokującej Clean Base i przytrzymując 🏠 przez 10 sekund. Wszystkie wskaźniki zgasną.
- Zapakuj robota w sposób gwarantujący bezpieczeństwo wysyłki.
- Jeśli potrzebujesz dodatkowej pomocy, skontaktuj się z Biurem Obsługi Klienta lub odwiedź witrynę internetową global.irobot.com.

Informacje prawne



Niniejszym iRobot Corporation oświadcza, że ten robot odkurzający, model RVD-Y1, jest zgodny z dyrektywą UE o urządzeniach radiowych 2014/53/UE. Pełny tekst Deklaracji zgodności UE jest dostępny na następującej stronie internetowej: www.irobot.com/compliance.



Niniejszym iRobot Corporation oświadcza, że ten robot odkurzający, model RVD-Y1, jest zgodny z brytyjskimi przepisami o urządzeniach radiowych z 2017 r. Pełny tekst Deklaracji zgodności UKCA jest dostępny na następującej stronie internetowej: www.irobot.com/compliance.

Raport z informacjami chemicznymi zawierający wykaz SVHC (substancji wzbudzających szczególnie duże obawy) zgodnie z rozporządzeniem UE 1907/2006 można znaleźć na stronie www.irobot.com/compliance.

Ten robot odkurzający model RVD-Y1 zawiera model modułu radiowego Sundial: AXF-Y1. Ten robot odkurzający model RVD-Y1 działa w paśmie WLAN 2,4 GHz. Pasma 2,4 GHz jest ograniczone do pracy między 2412 MHz i 2472 MHz z maksymalną mocą wyjściową EIRP 19,1 dBm (81,28 mW) w przypadku częstotliwości 2442 MHz.



Ten symbol na produkcie oznacza, że nie wolno go wyrzucać razem z niesortowanymi, zwykłymi odpadami komunalnymi. Użytkownik końcowy ponosi odpowiedzialność za utylizację zużytego urządzenia w sposób przyjazny dla środowiska, tj.:

- (1) zwrócenie go do dystrybutora/sprzedawcy, u którego zakupiono produkt, lub
- (2) pozostawienie go w wyznaczonym punkcie zbiórki takich odpadów.

Prawidłowa utylizacja tego produktu pozwoli chronić zasoby naturalne i zapobiec potencjalnym negatywnym skutkom dla zdrowia ludzkiego i środowiska, które mogłyby powstać w przypadku niewłaściwego obchodzenia się z odpadami. W celu uzyskania dalszych informacji lub znalezienia najbliższego wyznaczonego punktu zbiórki należy skontaktować się z miejscowymi instytucjami. W przypadku nieprawidłowej utylizacji tych odpadów mogą obowiązywać kary, zgodnie z prawem krajowym. Więcej informacji można znaleźć pod następującym adresem: https://ec.europa.eu/environment/topics/waste-and-recycling/waste-electrical-and-electronic-equipment-weee_en

Zużyty produkt iRobot należy poddać odpowiedniemu recyklingowi zgodnie z lokalnymi przepisami. Poniżej znajduje się lista organizacji zajmujących się recyklingiem zużytego sprzętu elektrycznego i elektronicznego objętych umową współpracy z iRobot w momencie sprzedaży produktu.

Lokalizacja	Organizacja	Adres URL
Austria	UFH	http://www.elektro-ade.at/elektrogeraete-sammeln/liste-der-sammelstoesterreich/
Belgia	Recupel	https://www.recupel.be/en/where-to-go/?search-collectionPoints=&categories=1%2C2%2C3%2C4#
Niemcy	Zentek	https://www.ear-system.de/ear-verzeichnis/sammel-und-ruecknahmestack
Dania	Elretul	https://www.dpa-system.dk/DPAAApplications/DPADB.aspx?wf=CollectionPointSearch.as
Hiszpania	Ecotic	https://punto-limpio.info/
Francja	Eco-systemes	https://www.eco-systemes.fr/france
Irlandia	WEEE Ireland	http://www.weeeireland.ie/household-recycling/where-can-i-recycle/
Holandia	Wecycle	https://www.watismijnapparaatwaard.nl/
Szwecja	El-Kretsen	https://www.sopor.nu/sortera-återvinn/
Wielka Brytania	Repic	http://www.responsible-recycling.co.uk/contact-us/find-your-local-recy

iRobot Corporation, 8 Crosby Drive, Bedford MA 01730, USA

©2023 iRobot Corporation, 8 Crosby Drive, Bedford, MA 01730, Stany Zjednoczone. Wszelkie prawa zastrzeżone. iRobot jest zastrzeżonym znakiem towarowym firmy iRobot Corporation. Roomba Robot Vacuum, Clean Base i Dirt Detect są znakami towarowymi firmy iRobot Corporation. Wi-Fi i logo Wi-Fi są zastrzeżonymi znakami towarowymi Wi-Fi Alliance. Apple i App Store są znakami towarowymi firmy Apple, Inc. zarejestrowanymi w Stanach Zjednoczonych i innych krajach. Google Play jest znakiem towarowym firmy Google LLC.

Biuro Obsługi Klienta firmy iRobot

Stany Zjednoczone i Kanada

W przypadku pytań lub komentarzy dotyczących produktu prosimy, aby w pierwszej kolejności skontaktować się z Biurem Obsługi Klienta iRobot, a następnie ze sprzedawcą.

Na początek zapraszamy do odwiedzenia witryny internetowej global.irobot.com, w której można znaleźć porady, odpowiedzi na najczęściej zadawane pytania oraz informacje na temat akcesoriów. Informacje te można też znaleźć w aplikacji iRobot Home. Jeśli potrzebna będzie dalsza pomoc, prosimy o kontakt telefoniczny z Biurem Obsługi Klienta w Stanach Zjednoczonych pod numerem (877) 855 8593.

Godziny pracy Biura Obsługi Klienta firmy iRobot w Stanach Zjednoczonych

Od poniedziałku do piątku: 9:00–21:00 czasu wschodniego
Sobota i niedziela: 9:00–18:00 czasu wschodniego

Poza Stanami Zjednoczonymi i Kanadą

Zapraszamy do witryny internetowej global.irobot.com, w której można: Dowiedzieć się więcej o działalności firmy iRobot w danym kraju, Uzyskać porady i wskazówki pozwalające zwiększyć efektywność korzystania z robota, Znaleźć odpowiedzi na pytania, Skontaktować się z lokalnym Autoryzowanym Importerem i Dystrybutorem.

Cały przewodnik użytkownika jest dostępny na stronie about.irobot.com/manual#comboi5plus