



Laundry Hub

User manual

WH53DBH7****/WH46DBH50***/WH46DBH55****

SAMSUNG

Contents

Safety information	4
What you need to know about the safety instructions	4
Important safety symbols	4
IMPORTANT SAFETY INSTRUCTION	5
CALIFORNIA PROPOSITION 65 WARNING	9
Critical installation warnings	10
Installation cautions	11
Critical usage warnings	11
Usage cautions	13
Critical cleaning warnings	17
Care for preventing freezing	17
Regulatory notice	18
FCC Notice	18
IC Notice	19
Open Source Announcement	20
Installation	21
Unpacking	21
What's included	22
Installation requirements	25
Step-by-step installation	32
Vent Blockage Test	44
Before you start	46
Initial setup	46
Laundry guidelines	46
Drying guidelines	49
Detergent drawer guidelines	50
Using the drying rack (applicable models only)	54
Operations	55
Multi-control panel	55
Operating a cycle	57
Cycle overview	58
Cycle chart	62
Options	67
Special features	76
SmartThings	77

Maintenance	78
Self Clean+	78
Emergency drain	79
Cleaning	80
Care for preventing freezing	85
Care against an extended time of disuse	85
Troubleshooting	86
Checkpoints	86
Information codes	93
Specifications	96
Fabric care chart	96
Protecting the environment	98
Declaration of conformity	98
Specification sheet	99

Safety information

Congratulations on your new Samsung Laundry Hub. This manual contains important information on the installation, use and care of your appliance. Please take some time to read this manual to take full advantage of your Laundry Hub's many benefits and features.

What you need to know about the safety instructions

Please read this manual thoroughly to ensure that you know how to safely and efficiently operate the extensive features and functions of your new appliance. Please store the manual in a safe location close to the appliance for future reference. Use this appliance only for its intended purpose as described in this instruction manual.

Warnings and Important Safety Instructions in this manual do not cover all possible conditions and situations that may occur. It is your responsibility to use common sense, caution and care when installing, maintaining and operating your Laundry Hub.

Because the following operating instructions cover various models, the characteristics of your Laundry Hub may differ slightly from those described in this manual and not all warning signs may be applicable. If you have any questions or concerns, contact your nearest service center or find help and information online at www.samsung.com.

Important safety symbols

What the icons and signs in this user manual mean:

WARNING

Hazards or unsafe practices that may result in **severe personal injury, death and/or property damage.**

CAUTION

Hazards or unsafe practices that may result in **personal injury and/or property damage.**

NOTE

Indicates that a risk of personal injury or material damage exists.

Read the instructions

These warning signs are here to prevent injury to yourself and others.

Please follow them explicitly.

After reading this manual, store it in a safe place for future reference.

Read all instructions before using the appliance.

As with any equipment that uses electricity and moving parts, potential hazards exist. To safely operate this appliance, familiarize yourself with its operation and exercise care when using it.

SAVE THESE INSTRUCTIONS

IMPORTANT SAFETY INSTRUCTION

WARNING

To reduce the risk of fire, electric shock, or injury to persons when using your appliance, follow basic precautions, including the following:

For washer

1. Read all instructions before using the appliance.
2. Do not wash or dry articles that have been previously cleaned in, washed in, soaked in, or spotted with gasoline, dry-cleaning solvents, other flammable or explosive substances as they give off vapors that could ignite or explode.
3. Do not allow children to play on or in the appliance. Close supervision of children is necessary when the appliance is used near children.
4. Before the appliance is removed from service or discarded, remove the door to the washing or drying compartment.
5. Do not reach into the appliance if the drum is moving.
6. Do not install or store this appliance where it will be exposed to the weather.
7. Do not tamper with controls.
8. Do not repair or replace any part of the appliance or attempt any servicing unless specifically recommended in the user-maintenance instructions or in published user-repair instructions that you understand and have the skills to carry out.
9. Do not add gasoline, dry-cleaning solvents, or other flammable or explosive substances to the wash water. These substances give off vapors that could ignite or explode.
10. Under certain conditions, hydrogen gas may be produced in a hot water system that has not been used for 2 weeks or more. HYDROGEN GAS IS EXPLOSIVE. If the hot water system has not been used for such a period, before using a washer or combination washer-dryer, turn on all hot water faucets and let the water flow from each for several minutes. This will release any accumulated hydrogen gas. As the gas is flammable, do not smoke or use an open flame during this time.

SAVE THESE INSTRUCTIONS

Safety information

For dryer

1. Read all instructions before using this appliance.
2. Do not dry articles that have been previously cleaned in, washed in, soaked in, or spotted with gasoline, dry-cleaning solvents, or other flammable or explosive substances, as they give off vapours that could ignite or explode.
3. Risk of Suffocation and Injury from Entrapment: Do not allow children to play on or in the appliance. Close supervision of children is necessary when the appliance is used near children.
4. Before the appliance is removed from service or discarded, remove the door to the drying compartment.
5. Do not reach into the appliance if the drum is moving.
6. Do not install or store this appliance where it will be exposed to the weather.
7. Do not tamper with controls.
8. Do not repair or replace any part of the appliance or attempt any servicing unless specifically recommended in the user-maintenance instructions or in published user-repair instructions that you understand and have the skills to carry out.
9. Do not use fabric softeners or products to eliminate static unless recommended by the manufacturer of the fabric softener or product.
10. Do not use heat to dry articles containing foam rubber or similarly textured rubber-like materials.
11. Clean lint screen before or after each load.
12. Keep area around the exhaust opening and adjacent surrounding areas free from the accumulation of lint, dust, and dirt.
13. The interior of the appliance and exhaust duct should be cleaned periodically by qualified service personnel.
14. Do not place items exposed to cooking oils in your dryer. Items contaminated with cooking oils may contribute to a chemical reaction that could cause a load to catch fire. To reduce the risk of fire due to contaminated loads, the final part of a tumble dryer cycle occurs without heat (cool down period). Avoid stopping a tumble dryer before the end of the drying cycle unless all items are quickly removed and spread out so that the heat is dissipated.
15. Do not use replacement parts that have not been recommended by the manufacturer (e.g. parts made at home using a 3D printer).
16. (For Heat pump Clothes dryer) Sharp Edges – to reduce the risk of injury, use care when cleaning the condenser or evaporator coil fins

SAVE THESE INSTRUCTIONS

 **WARNING - Risk of Fire**

- Clothes dryer installation must be performed by a qualified installer.
- Install the clothes dryer according to the manufacturer's instructions and local codes.
- Do not install a clothes dryer with flexible plastic venting materials. If flexible metal (foil type) duct is installed, it must be of a specific type identified by the appliance manufacturer as suitable for use with clothes dryers. Flexible venting materials are known to collapse, be easily crushed, and trap lint. These conditions will obstruct clothes dryer airflow and increase the risk of fire.
- Do not install a booster fan in the exhaust duct.
- To reduce the risk of severe injury or death, follow all installation instructions.
- Save these instructions.

SAVE THESE INSTRUCTIONS

Safety information

WARNING - To reduce the risk of fire or explosion:

- Do not dry items that have been previously cleaned, washed, soaked, or spotted with gasoline, dry cleaning solvents, or other flammable or explosive substances. They emit vapors that could ignite or explode. Any material that has been in contact with a cleaning solvent or flammable liquids or solids should not be placed in the dryer until all traces of these flammable liquids or solids and their fumes have been removed. There are many highly flammable items used in homes, such as acetone, denatured alcohol, gasoline, kerosene, some liquid household cleaners, some spot removers, turpentine, waxes, and wax removers.
- Items containing foam rubber (which may be labeled latex foam) or similarly textured rubberlike materials must not be dried on a heat setting. Heated foam rubber materials can, under certain circumstances, ignite spontaneously.

SAVE THESE INSTRUCTIONS

 **WARNING - Fire or explosion hazard**

- Failure to follow safety warnings exactly could result in serious injury, death or property damage.
- Do not store or use gasoline or other flammable vapors and liquids near this or any other appliance.
- Installation and service must be performed by a qualified installer, service agency, or the gas supplier.
- Do not install a booster fan in the exhaust duct.

 **WARNING - What to do if you smell gas:**

- Do not try to light any appliance.
- Do not turn on the appliance.
- Do not touch any electrical switch.
- Do not use any phone in your building.
- Clear the room, building or area of all occupants.
- Immediately call your gas supplier from a neighbor's phone. Follow the gas supplier's instructions.
- If you cannot reach your gas supplier, call the fire department.

CALIFORNIA PROPOSITION 65 WARNING

 **WARNING**

Cancer and Reproductive Harm - www.P65Warnings.ca.gov.

SAVE THESE INSTRUCTIONS

Safety information

Critical installation warnings

WARNING

The installation of this appliance must be performed by a qualified technician or service company.

- Failure to do so may result in electric shock, fire, an explosion, problems with the appliance, or injury.

The appliance is heavy, therefore take care when lifting it.

Plug the power cord firmly into a wall socket that meets local electrical specifications. Use the socket for this appliance only, and do not use an extension cord.

- Sharing a wall socket with other appliances using a power strip or extending the power cord may result in electric shock or fire.
- Ensure that the power voltage, frequency, and current are the same as those of the product specifications. Failure to do so may result in electric shock or fire.

Remove all foreign substances such as dust or water from the power plug terminals and contact points using a dry cloth on a regular basis.

- Unplug the power plug and clean it with a dry cloth.
- Failure to do so may result in electric shock or fire.

Plug the power plug into the wall socket so that the cord is running towards the floor.

- If you plug the power plug into the socket in the opposite direction, the electric wires within the cable may be damaged and this may result in electric shock or fire.

Keep all packaging materials out of the reach of children as these may be dangerous.

- If a child places a bag over its head, it may suffocate.

When the appliance, power plug or power cord is damaged, contact your nearest service center.

This appliance must be properly grounded.

Do not ground the appliance to a gas pipe, plastic water pipe, or telephone line.

- This may result in electric shock, fire, an explosion, or problems with the appliance.
- Never plug the power cord into a socket that is not grounded correctly and make sure that it is in accordance with local and national regulations.

Do not install this appliance near a heater or any inflammable material.

Do not install this appliance in a humid, oily or dusty location, or in a location exposed to direct sunlight or water (raindrops).

Do not install this appliance in a location exposed to low temperatures.

- Frost may cause the tubes to burst.

Do not install this appliance in a location where gas may leak.

- This may result in electric shock or fire.

SAVE THESE INSTRUCTIONS



Do not install or keep the product exposed to the outdoor elements.

Do not use an electric transformer.

- This may result in electric shock or fire.

Do not use a damaged power plug, damaged power cord or loose wall socket.

- This may result in electric shock or fire.

Do not pull or excessively bend the power cord.

Do not twist or tie the power cord.

Do not hook the power cord over a metal object, place a heavy object on the power cord, insert the power cord between objects, or push the power cord into the space behind the appliance.

- This may result in electric shock or fire.

Do not unplug the appliance by pulling the power cord.

- Unplug the power plug by holding the plug.
- Failure to do so may result in electric shock or fire.

This appliance should be positioned so that the power plug, the water supply taps, and the drain pipes are accessible.

Following the repair by a non-authorized service provider, self-repair or non-professional repair of the product, Samsung is not liable for any damage to the product, any injury or any other product safety issue caused by any attempt to repair the product which does not carefully follow these repair and maintenance instructions. Any damage to the product caused by an attempt to repair the product by any person other than a Samsung certified service provider will not be covered by the warranty.

Installation cautions

CAUTION

Install your appliance on a solid, level floor that can support its weight.

- Failure to do so may result in abnormal vibrations, movement, noise, or problems with the appliance.

Critical usage warnings

WARNING

If the appliance is flooded, turn off the water and power supplies immediately and contact your nearest service center.

- Do not touch the power plug with wet hands.

SAVE THESE INSTRUCTIONS



Safety information

- Failure to do so may result in electric shock.

If the appliance generates a strange noise, a burning smell, or smoke, unplug the power cord immediately and contact your nearest service center.

- Failure to do so may result in electric shock or fire.

In the event of a gas leak (such as propane gas, LP gas, etc.), ventilate immediately without touching the power plug. Do not touch the appliance or power cord.

- Do not use a ventilating fan.
- A spark may result in an explosion or fire.

Remove all door levers before disposing of the appliance.

- If trapped inside the appliance, children may suffocate to death.

Make sure to remove the packaging (sponge, styrofoam) attached to the bottom of the Laundry Hub before using it.

Do not wash items contaminated with gasoline, kerosene, benzene, paint thinner, alcohol or other inflammable or explosive substances.

- This may result in electric shock, fire, or explosion.

Do not open the door (of the washer or dryer) by force while operating.

- Water flowing out of the washer may result in burns or cause the floor to be slippery. This may result in injury.
- Opening the door by force may result in damage to the appliance or injury.

Do not sit on the appliance or lean against the doors.

- The appliance may fall over causing a serious injury.

Dry the laundry only after it was spun by an appropriate washing machine.

Do not dry laundry contaminated by inflammable materials such as gasoline, kerosene, benzene, thinner, alcohol, etc.

- This may result in electric shock, fire or explosion.

Do not touch the power plug with wet hands.

- This may result in electric shock.

Do not turn the appliance off by unplugging the power cord while an operation is in progress.

- Plugging the power cord into the wall socket again may cause a spark and result in electric shock or fire.

Do not let children climb in or onto the appliance.

- This may result in electric shock, burns or injury.

Do not insert your hand or a metal object under the Laundry Hub while it is operating.

- This may result in injury.

SAVE THESE INSTRUCTIONS



Do not unplug the appliance by pulling the power cord. Always grip the plug firmly and pull it straight out of the outlet.

- Damage to the power cord may cause a short-circuit, fire and/or electric shock.

Do not attempt to repair, disassemble, or modify the appliance yourself.

- Do not use a fuse (such as copper, steel wire, etc.) other than a standard fuse.
- When the appliance needs to be repaired or reinstalled, contact your nearest service center.
- Failure to do so may result in electric shock, fire, problems with the appliance, or injury.

If the water supply hose comes loose from the water tap and floods the appliance, unplug the power cord.

- Failure to do so may result in electric shock or fire.

Unplug the power cord when the appliance is not being used for long periods of time or during a thunder or lightning storm.

- Failure to do so may result in electric shock or fire.

If any foreign substance enters into the appliance, unplug the power cord and contact your nearest Samsung Customer Service.

- This may result in electric shock or fire.

Keep your pets away from the appliance to prevent them from chewing any parts of the Laundry Hub, which may result in electric shock, fire, or injury.

Usage cautions



CAUTION

When the Laundry Hub is contaminated by a foreign substance such as detergent, dirt, food waste, etc., unplug the power cord and clean the Laundry Hub using a damp, soft cloth.

- Failure to do so may result in discoloration, deformation, damage, or rust.

The glass parts may break by a strong impact. Take care when using the Laundry Hub.

- If the glass is broken, it may result in injury.

Open the water tap slowly after a long period of non-use, water supply failure, or when reconnecting the water supply hose.

- The air pressure in the water supply hose or the water pipe may damage a part of the appliance or result in a water leak.

If a draining error occurs during an operation, check if there is a draining problem.

- If the washer is used when it is flooded because of a draining problem, it may result in electric shock or fire.

SAVE THESE INSTRUCTIONS



Safety information

Insert the laundry into the washer completely so that the laundry does not get caught in the door.

- If laundry gets caught in the door, it may result in damage to the laundry or the appliance, or result in a water leak.

Turn the water supply off when the Laundry Hub is not being used.

- Ensure that the screws on the water supply hose connector are properly tightened.

Ensure that the rubber seal and front door glass are not contaminated by a foreign substance (such as waste, thread, hair, etc.).

- If a foreign substance is caught in the door or the door is not completely closed, it may cause a water leak.

Open the water tap and check if the water supply hose connector is firmly tightened and that there is no water leak before using the appliance.

- If the screws on the water supply hose connector are loose, it may result in a water leak.

The appliance you have purchased is designed for domestic use only.

Using the appliance for business purposes qualifies as an appliance misuse. In this case, the appliance will not be covered by the standard warranty provided by Samsung and no responsibility can be attributed to Samsung for malfunctions or damages resulting from such misuse.

Do not stand on the appliance or place objects (such as laundry, lighted candles, lighted cigarettes, dishes, chemicals, metal objects, etc.) on the appliance.

- This may result in electric shock, fire, problems with the appliance, or injury.

Do not spray volatile material such as insecticide onto the surface of the appliance.

- As well as being harmful to humans, this may result in electric shock, fire or problems with the appliance.

Do not place objects that generate electromagnetic fields near the Laundry Hub.

- This may result in injury due to a malfunction.

Water drained during a high-temperature wash or drying cycle is hot. Do not touch the water.

- This may result in burns or injury.

Draining time may vary depending on the water temperature. If the water temperature is too high, the draining process starts after the water cools down.

Do not wash, spin, or dry water-proof seats, mats, or clothing (*) unless your model has a special cycle for these items.

(*): Woollen bedding, rain covers, fishing vests, ski pants, sleeping bags, diaper covers, sweat suits, and bicycle, motor cycle and car covers, etc.

- Do not wash thick or hard mats even if the washing machine mark is on the care label. This may result in injury or damage to the washing machine, walls, floor, or clothing due to abnormal vibrations.

SAVE THESE INSTRUCTIONS



-
- Do not wash throw rugs or doormats with rubber backing. The rubber backing may come off and stick to inside the drum, and this may result in malfunction such as a drainage error.

Do not operate the washer when the detergent drawer is removed.

- This may result in electric shock or injury due to a water leak.

Do not touch the insides of the drum during or just after drying as it is hot.

- This may result in burns.

Do not touch the inside of the glass door and the drum after washing and drying as those parts may become hot and could cause burns.

Do not insert your hand into the detergent drawer.

- This may result in injury as your hand may be caught by the detergent input device.

Remove the liquid detergent guide (applicable models only) when using powdered detergent.

- If not, water may leak through the front of the detergent drawer.

Do not place any objects (such as shoes, food waste, or animals) other than laundry into the Laundry Hub.

- This may result in damage to the Laundry Hub, or injury and death in the case of pets because of the abnormal vibrations.

Do not press the buttons using sharp objects such as pins, knives, fingernails, etc.

- This may result in electric shock or injury.

Do not wash or dry laundry contaminated by oils, creams or lotions usually found in skincare shops or massage clinics.

- This may cause the rubber seal to become deformed and result in a water leak.

Do not leave metal objects such as safety pins or hairpins in the drum for long periods of time.

- This may cause the drum to rust.
- If rust starts appearing on the surface of the drum, apply a (neutral) cleansing agent to the surface and use a sponge to clean it. Never use a metal brush.

Do not use dry cleaning detergent directly and do not wash, rinse, or spin laundry contaminated by dry cleaning detergent.

- This may result in spontaneous combustion or ignition due to the heat from the oxidation of the oil.

Do not use water from water cooling/heating devices.

- This may result in problems with the Laundry Hub.

Do not use natural hand-washing soap for the washer.

- If it hardens and accumulates inside the washer, it may result in problems with the appliance, discoloration, rust, or bad odors.

Place socks and brassieres in a washing net and wash them with the other laundry.

SAVE THESE INSTRUCTIONS



Safety information

Do not wash large laundry items such as bedding in the washing net.

- Failure to do so may result in injury due to abnormal vibrations.

Do not use hardened detergent.

- If it accumulates inside the washer, it may result in a water leak.

Make sure that the pockets of all the clothing items are empty.

- Hard, sharp objects such as coins, safety pins, nails, screws, or stones can cause extensive damage to the appliance.

Do not wash or dry clothing with large buckles, buttons, or other heavy metal objects.

Sort the laundry by color on the basis of its colorfastness and select the recommended cycle, water temperature and additional functions.

- This may result in discoloration or fabric damage.

Take care that children's fingers are not caught in the door when closing it.

- Failure to do so may result in injury.

To prevent odors and mold, leave the door open after completing a cycle to allow the drum to dry.

To prevent limescale build-up, leave the detergent drawer open after a wash cycle and dry inside it.

Do not dry laundry containing forming rubber (latex) or similar rubber textures.

- If forming rubber is heated, it may start a fire.

If necessary, use the laundry net for small and lightweight laundry such as fabric tie belts, apron strings, and underwire bras which can break during a cycle.

Dryer sheets are compatible with this model, and are recommended for better drying performance.

Dryer sheets are also beneficial in reducing the static electricity generated during a drying cycle. Static electricity could lead to damaging laundry items and potentially the appliance.

Do not use the dryer near dangerous powders such as coal dust, wheat flour, etc.

- This may result in electric shock, fire or an explosion.

Do not touch the rear side of the appliance during or immediately after drying is complete.

- The appliance remains hot and may cause burns.

SAVE THESE INSTRUCTIONS

Critical cleaning warnings

WARNING

Do not clean the appliance by spraying water directly onto it.

Do not use a strong acidic cleaning agent.

Do not use benzene, thinner or alcohol to clean the appliance.

- This may result in discoloration, deformation, damage, electric shock or fire.

Before cleaning or performing maintenance, unplug the appliance from the wall socket.

- Failure to do so may result in electric shock or fire.

Clean the filter case before and after using the dryer.

Clean the inside of the product on a regular basis by asking an authorized service engineer.

Care for preventing freezing

WARNING

Install the Laundry Hub in an area where the temperature does not drop below a water-freezing temperature.

If draining directly using a long drain hose, water remaining inside the hose can freeze in winter. Make sure there is no water left inside the hose after use.

If the drain hose has frozen, wrap the hose with a towel soaked in warm water for approximately ten minutes to thaw it.

SAVE THESE INSTRUCTIONS

Regulatory notice

FCC Notice

CAUTION

Any changes or modifications not expressly approved by the party responsible for compliance could void the user's authority to operate the equipment.

This device complies with Part 15 of FCC Rules. Operation is subject to the following two conditions:

1. This device may not cause harmful interference, and
2. This device must accept any interference received including interference that cause undesired operation.

For products sold in the US and Canadian markets, only channels 1–11 are available. You cannot select any other channels.

FCC STATEMENT:

This equipment has been tested and found to comply within the limits for a Class B digital device, pursuant to part 15 of the FCC Rules. These limits are designed to provide reasonable protection against harmful interference in a residential installation.

This equipment generates, uses, and can radiate radio frequency energy and, if not installed and used in accordance with the instructions, may cause harmful interference to radio communications. However, there is no guarantee that interference will not occur in a particular installation. If this equipment does cause harmful interference to radio or television reception, which can be determined by turning the equipment off and on, the user is encouraged to try to correct the interference by one or more of the following measures:

- Reorienting or relocating the receiving antenna
- Increasing the separation between the equipment and receiver
- Connecting the equipment to an outlet that is on a different circuit than the radio or TV.
- Consulting the dealer or an experienced radio/TV technician for help.

FCC RADIATION EXPOSURE STATEMENT:

This equipment complies with FCC radiation exposure limits set forth for an uncontrolled environment. This equipment should be installed and operated so there is at least 8 inches (20 cm) between the radiator and your body. This device and its antenna(s) must not be colocated or operated in conjunction with any other antenna or transmitter.

SAVE THESE INSTRUCTIONS

IC Notice

The term "IC" before the radio certification number only signifies that Industry Canada technical specifications were met. Operation is subject to the following two conditions:

1. This device may not cause interference, and
2. This device must accept any interference, including interference that may cause undesired operation of the device.

This Class B digital apparatus complies with Canadian ICES-003.

Cet appareil numérique de la classe B est conforme à la norme NMB-003 du Canada.

For products sold in the US and Canadian markets, only channels 1–11 are available. You cannot select any other channels.

IC RADIATION EXPOSURE STATEMENT:

This equipment complies with IC RSS-102 radiation exposure limits set forth for an uncontrolled environment. This equipment should be installed and operated so there is at least 8 inches (20 cm) between the radiator and your body. This device and its antenna(s) must not be colocated or operated in conjunction with any other antenna or transmitter.

SAVE THESE INSTRUCTIONS

Regulatory notice

Open Source Announcement

The software included in this product contains open source software. You may obtain the complete corresponding source code for a period of three years after the last shipment of this product by contacting our support team via <http://opensource.samsung.com> (Please use the "Inquiry" menu.)

It is also possible to obtain the complete corresponding source code in a physical medium such as a CD-ROM; a minimal charge will be required.

The following URL http://opensource.samsung.com/opensource/SMART_AT_051/seq/0 leads to the open source license information as related to this product. This offer is valid to anyone in receipt of this information.



NOTE

Hereby, Samsung Electronics, declares that the radio equipment type appliance is in compliance with Directive 2014/53/EU. The full text of the EU declaration of conformity is available at the following internet address: The official Declaration of conformity may be found at <http://www.samsung.com>, go to Support > Search Product Support and enter the model name.

Wi-Fi max transmitter power : 20 dBm at 2.412 GHz – 2.472 GHz

SAVE THESE INSTRUCTIONS

Installation

Follow these instructions carefully to ensure proper installation of the Laundry Hub and to prevent accidents when doing laundry.

⚠ WARNING

- Certain internal parts are intentionally not grounded and may present a risk of electric shock only during servicing. Service personnel – Do not contact the following parts while the appliance is energized: Control board, heat sink, motor, inlet valve and pump.
- This appliance is provided with two power-supply connections to the power supply. Each appliance shall be connected to an individual branch circuit. The washer and dryer must be on separate circuits.

Unpacking

⚠ CAUTION

- Never lay the Laundry Hub down on the floor to remove the packaging material. Always keep the Laundry Hub in an upright position.
- You must have at least 2 people unpack the Laundry Hub.

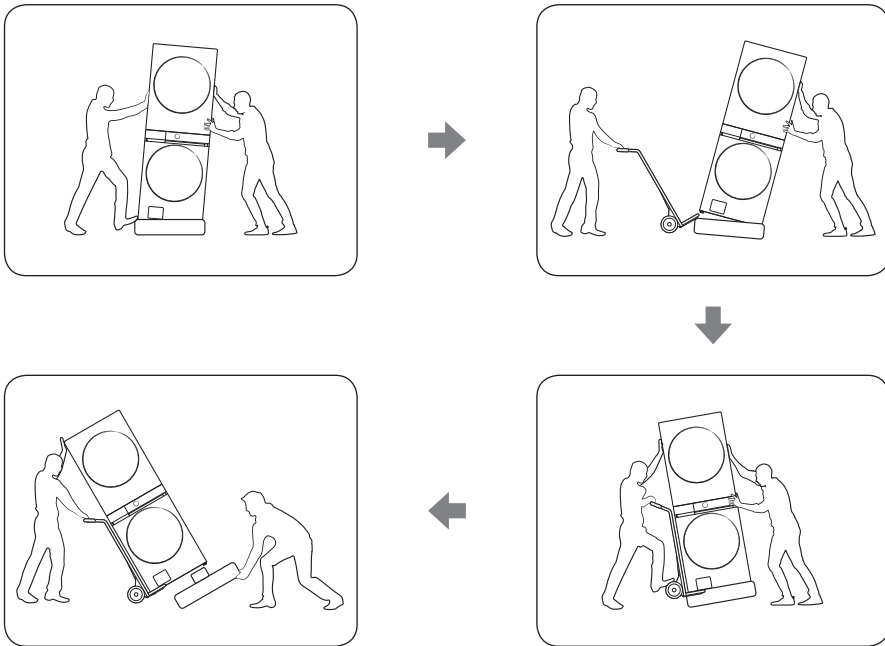

1. Lean the Laundry Hub on one side to secure space between the Laundry Hub and the base foam cushion. Then, place a hand truck underneath the Laundry Hub.
2. Lean the hand truck backwards, and then completely remove the base foam cushion from the Laundry Hub.

Installation

What's included

Make sure all the parts are included in the product package. If you have a problem with the Laundry Hub or the parts, contact a local Samsung customer center or the retailer.

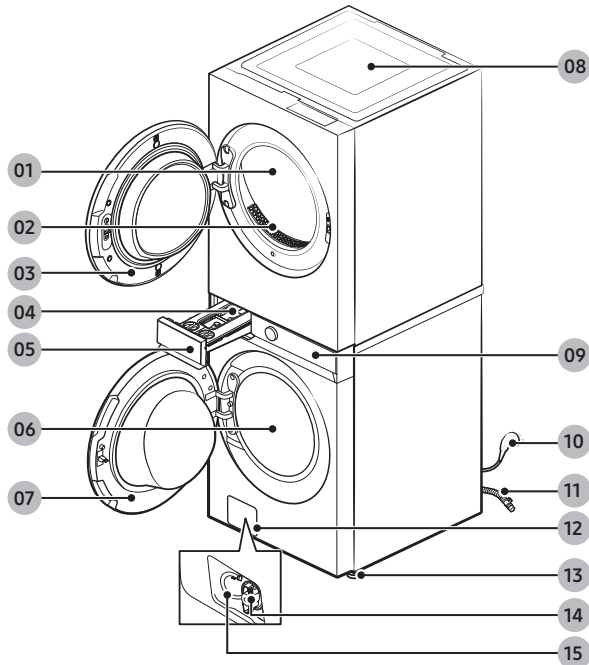

01 Drum (Dryer)

02 Lint filter

03 Door (Dryer)

04 Release lever

05 Detergent drawer (Auto dispenser)

06 Drum (Washer)

07 Door (Washer)

08 Worktop

09 Multi-control panel

10 Power plug

11 Drain hose

12 Filter cover

13 Leveling feet

14 Debris filter

15 Emergency drain tube

Washer accessories

Parts supplied

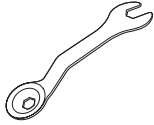

Wrench



Bolt caps

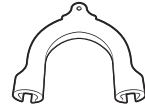

Hose guide

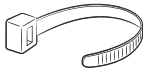

Cable tie

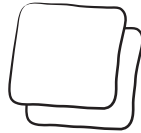

Anti-slip pads

Parts not supplied

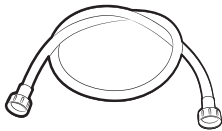

Water hoses (sold separately)

NOTE

- Bolt caps: The number (3 to 6) of bolt caps provided depends on the model.
- The appearance of the provided accessories may differ with the model.
- To purchase an accessory or lost part, contact a local Samsung service center or the retailer.

CAUTION

- Do not reuse old water hoses, which may leak or burst, causing flooding and/or property damage.
- Make sure rubber gaskets are inserted in each coupling of water hoses.

Installation

Dryer accessories

Parts supplied (applicable models only)



Y-connector



Water hose (Canadian elec. models only)



Short water hose

Tools needed for installation



Pliers

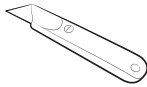

Cutting knife



Pipe wrench
(gas models only)



Nut screwdriver

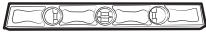

Level



Phillips screwdriver



Duct tape



Wrench



LPG-safe compound
or Teflon Tape (for gas
installation)

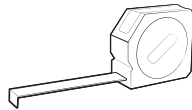

Measuring tape

Installation requirements

Common requirements

Clearance requirement

Alcove or closet installations

Minimum clearance for stable operation:

Sides	Top	Rear		Front
1 in. (25 mm)	1 in. (25 mm)	WH46DBH5**** 4 in. (100 mm)	WH53DBH7**** 2 in. (50 mm)	0.7 in. (18 mm)

The front of the alcove or closet must have two unobstructed air openings for a combined minimum total area of 72 in.² (465 cm²).

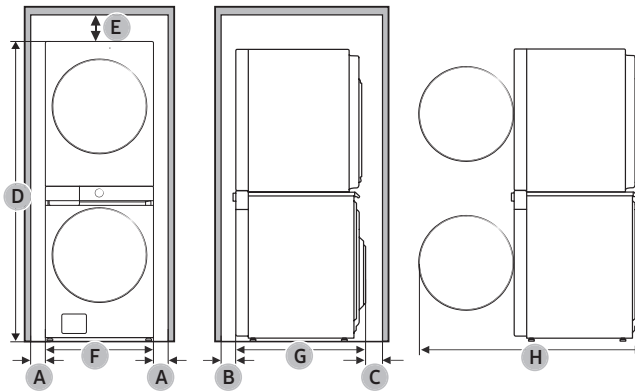

A	1 in. (25 mm)		E	1 in. (25 mm)	
B	0.7 in. (18 mm)		F	27 in. (686 mm)	
C	WH46DBH5****	4 in. (100 mm)	G	WH46DBH5****	31.3 in. (796 mm)
	WH53DBH7****	2 in. (50 mm)		WH53DBH7****	34.4 in. (875 mm)
D	74.4 in. (1890 mm)		H	WH46DBH5****	53.1 in. (1349 mm)
				WH53DBH7****	55.9 in. (1420 mm)

Installation

Flooring

For best performance, the Laundry Hub must be installed on a solid floor. Wood floors may need to be reinforced to minimise vibration and/or unbalanced loads. Carpeting and soft tile surfaces do not resist vibration well and may cause the Laundry Hub to move slightly during the spin cycle.

CAUTION

Do NOT install the Laundry Hub on a platform or a poorly supported structure.

Water temperature

Do not install the Laundry Hub in areas where water may freeze as the Laundry Hub always retains some water in its water valves, pumps, and/or hoses. Frozen water left in the connection parts may cause damage to belts, the pump, and other components of the Laundry Hub.

Washer requirements

Electrical supply and grounding

- Use an individual branch circuit specific to the Laundry Hub.

To ensure proper grounding, the Laundry Hub comes with a power cord featuring a three-prong grounding plug for use in a properly installed and grounded outlet.

Check with a qualified electrician or service person if you are not sure about the grounding.

Do not modify the provided plug. If it does not fit the outlet, call a qualified electrician to install a suitable outlet.

WARNING

- Do NOT use an extension cord.
- Use only the power cord that comes with the Laundry Hub.
- Do NOT connect the ground wire to plastic plumbing, gas lines, or hot water pipes.
- Improperly connected grounding conductors may cause electric shock.
- Do not remove or modify the grounding pin of power cord to reduce the risk of electric hazard.
- Please use the additional grounding wire provided with this appliance if there is no hole for earth pin in power inlet socket.
- To prevent unnecessary risk of fire, electrical shock, or personal injury, all wiring and grounding must be done in accordance with local codes, or in the absence of local codes, in accordance with the National Electrical Code, ANSI/NFPA No. 70-Latest Revision (for the U.S.) or the Canadian Electrical Code CSA C22.1 – Latest Revisions and local codes and ordinances. It is your responsibility to provide adequate electrical service for your washer.

Water supply

A proper water pressure for this Laundry Hub is between 20-116 psi (137-800 kPa). Water pressure less than 20 psi (137 kPa) may cause the water valve to not close completely, or it may take longer to fill the drum, causing the Laundry Hub to turn off. Water taps must be within 4 ft. (122 cm) from the rear of the Laundry Hub so that the provided inlet hoses reach the Laundry Hub.

To reduce the risk of leaks:

- Make sure water taps are easily accessible.
- Turn off the taps when the Laundry Hub is not in use.
- Check for any leaks at the water inlet hose fittings on a regular basis.

⚠ CAUTION

Before using the Laundry Hub for the first time, check all connections at the water valve and taps for any leaks.

Drain

Samsung recommends a standpipe 18 in. (460 mm) high. The drain hose must be connected through the hose clip to the standpipe, and the standpipe must fully cover the drain hose.

Dryer requirements

Ducting requirements

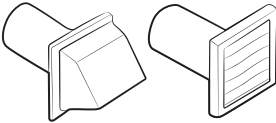
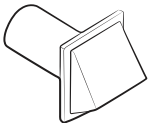
Weather hood type	Recommended	Use only for short-run installation
	 4" (10.2 cm)	 2.5" (6.4 cm)
No. of 90° elbows	Rigid	Rigid
0	80 ft. (24.4 m)	74 ft. (22.6 m)
1	68 ft. (20.7 m)	62 ft. (18.9 m)
2	57 ft. (17.4 m)	51 ft. (15.5 m)
3	47 ft. (14.3 m)	41 ft. (12.5 m)

📌 NOTE

* Use a 4-inch (10.2 cm) diameter rigid aluminum or galvanized steel duct.

Installation

If you integrate the dryer's vent system with an existing exhaust system:

- Make sure the exhaust system meets all applicable local, state, and national regulations.
- Verify you are not using flexible plastic duct.
- Make sure to check for and remove all lint buildup from inside the existing ducts.
- Confirm the duct is not kinked or crushed.
- Make sure the exhaust hood damper opens and closes freely.

Manometer measurements

The static pressure in any exhaust system must not exceed 0.83 inches of water column or be less than 0. Note that these values are measured with the dryer running with a manometer presented to the exhaust duct that connects to the dryer. The dryer drum must be empty and lint filter clean.

Exhausting requirements

The dryer must not be exhausted into a chimney, a wall, a ceiling, an attic, a crawl space, or a concealed space of a building. Exhausting the dryer to the outside will prevent large amounts of lint and moisture from being blown into the room.

In the United States and Canada

- All dryers must be exhausted to the outside.
- The required exhaust duct is 4 inches (10.2 cm) in diameter.
- See "**Ducting requirements**" in the "**Installation**" section for the maximum duct length and number of bends that can be used.
- The total length of flexible metal duct must not exceed 7'10¹/₂" (2.4 m).
- Do not assemble the duct with screws or other fasteners that extend into the duct and catch lint.
- **For the United States only:** Use only those foil-type flexible ducts, if any, specifically identified for use with the appliance by the manufacturer and that comply with the Outline for Clothes Dryer Transition Duct. Use Subject 2158A.

Outside the United States and Canada

- Refer to the local codes.

WARNING

- You must exhaust the dryer to the outside to reduce the risk of fire when you install the dryer in an alcove or closet.
- Do not use a plastic or non-metal flexible duct.
- If your existing ductwork is plastic, non-metal, or combustible, replace it with metal.
- Use only a metal exhaust duct that is non-flammable to ensure containment of exhaust air, heat, and lint.

Gas requirements

WARNING

- Use only natural or LP (liquid propane) gases.
- The installation must be conformed with local codes, or in the absence of local codes, with the national fuel gas code, ANSI Z223.1/NFPA 54, latest revision (for the UNITED STATES), or with the natural gas and propane installation code, CSA B149.1 (for Canada).
- Gas dryers are equipped with a burner vent for use with natural gas. If you plan to use your dryer with LP (liquid propane) gas, it must be converted for safe and proper performance by a qualified service technician. **(LNG models only)**

You must check the burner of your model and use the proper LP Kit accordingly. To check the detail information of the burner, open the door and check the rating label location on the door frame.

- 20,000 BTU: LPKIT-4/XAA (DC98-04114A)
- 22,000 BTU: LPKIT-3/XAA (DC99-00792A)
- A 1/2" (1.27 cm) gas supply line is recommended and must be reduced to connect to the 3/8" (1 cm) gas line on your dryer. The National Fuel Gas Code requires that an accessible, approved manual gas shut-off valve be installed within 6" of your dryer.
- Gas dryers installed in residential garages must be raised 18 inches (46 cm) above the floor.
- Additionally, a 1/8" (0.3 cm) N.P.T. (National Pipe Thread) plugged tapping, accessible for test gauge connection, must be installed immediately upstream of your dryer's gas supply connection.
- Your dryer must be disconnected from the gas supply pipe system during any pressure testing of the system.
- Do not reuse old flexible metal gas lines. Flexible gas lines must be designed and certified by the standard for connectors for Gas Appliances, ANSI Z21.24 • CSA 6.10.

NOTE

- Your dryer uses an automatic ignition system to ignite the burner. There is no constant burning pilot.
- Any pipe joint compound used must be resistant to the action of any liquefied petroleum gas.
- As a courtesy, most local gas utilities will inspect a gas appliance installation.

Commonwealth of Massachusetts installation instructions

Your dryer must be installed by a licensed plumber or gas fitter. A "T" handle manual gas valve must be installed in the gas supply line to your dryer. If a flexible gas connector is used to install your dryer, the connector can be no longer than 3' (36").

WARNING

- Gas leaks may occur in your system, creating a dangerous situation.
- Gas leaks may not be detected by smell alone.
- Gas suppliers recommend you purchase and install a UL-approved gas detector.
- Install and use in accordance with the manufacturer's instructions.

Installation

Electrical requirements

The wiring diagram is located on the plate under the control panel or rear frame.

WARNING

- Improperly connecting the equipment grounding conductor can result in a risk of electric shock. Check with a qualified electrician or serviceman if you are in doubt as to whether your dryer is properly grounded. Do not modify the plug provided with your dryer – if it doesn't fit the outlet, have a proper outlet installed by a qualified electrician.
- To prevent unnecessary risk of fire, electrical shock, or personal injury, all wiring and grounding must be done in accordance with local codes, or in the absence of local codes, in accordance with the National Electrical Code, ANSI/NFPA No. 70-Latest Revision (for the U.S.) or the Canadian Electrical Code CSA C22.1 – Latest Revisions and local codes and ordinances. It is your responsibility to provide adequate electrical service for your dryer.
- All gas installations must be done in accordance with the national Fuel Code ANSI/Z2231 – Latest Revision (for the U.S.) or CAN/CGA – B149 Installation Codes – Latest Revision (for Canada) and local codes and ordinances.

Grounding

This dryer must be grounded. In the event of a malfunction or breakdown, the ground will reduce the risk of electrical shock by providing a path of least resistance for the electrical current.

Gas models

WARNING

- Your dryer has a cord with an equipment-grounding conductor and a grounding plug. The plug must be plugged into an appropriate outlet that is properly installed and grounded in accordance with all local codes and ordinances.
- Do not modify the plug provided with your dryer – if it doesn't fit the outlet, have a proper outlet installed by a qualified electrician.
- Do not connect the ground wire to plastic plumbing lines, gas lines, or hot water pipes.

Electric models

WARNING

- Your dryer has an optional cord with an equipment-grounding conductor and a grounding plug. This cord is sold separately.
- The plug must be plugged into an appropriate outlet that is properly installed and grounded in accordance with all local codes and ordinances.
- Do not modify the plug provided with your dryer – if it doesn't fit the outlet, have a proper outlet installed by a qualified electrician.
- If a power cord is not used and the electric dryer is to be permanently wired, the dryer must be connected to a permanently grounded metal wiring system, or an equipment grounding conductor must be run with the circuit conductors and connected to the equipment grounding terminal or lead on the dryer.



Electrical connections

Before operating or testing, follow all grounding instructions in the "Grounding" section. An individual branch (or separate) circuit serving only your dryer is recommended.

Do not use an extension cord.

Gas models – U.S. and Canada

A 120 volt, 60 Hz AC approved electrical service with a 15-ampere fuse or circuit breaker is required.

Electric models – U.S. only

Most U.S. dryers require a 120 / 240 volt, 60 Hz AC approved electrical service. Some require 120 / 208 volt, 60 Hz approved electrical service. The electric service requirements can be found on the data label located behind the door. A 30-ampere fuse or circuit breaker on both sides of the line is required.

- If a power cord is used, the cord should be plugged into a 30-ampere receptacle.
- The power cord is not provided with U.S. electric model dryers. This cord is sold separately.

Risk of Electric Shock

WARNING

When local codes allow, you can connect the dryer's electrical supply with a new power supply cord kit, marked for use with a dryer, that is U.L. listed and rated at a minimum of 120 / 240 volts, 30-amperes with three No. 10 copper wire conductors terminated with closed loop terminals, open-end spade lugs with turned up ends, or with tinned leads.

- Do not reuse a power supply cord from an old dryer. The power cord electric supply wiring must be supported at the dryer cabinet by a suitable UL-listed strain relief.
- Grounding through the neutral conductor is prohibited for (1) new branch-circuit installations, (2) mobile homes, (3) recreational vehicles, and (4) areas where local codes prohibit grounding through the neutral conductor. (Use a 4-prong plug for a 4 wire receptacle, NEMA type 14-30R.)

Electric models – Canada Only

A 120 / 240 volt, 60 Hz AC approved electrical service fused through a 30-ampere fuse or circuit breaker on both sides of the line is required.

NOTE

All Canadian models are shipped with the power cord attached. The power cord should be plugged into a 30-ampere receptacle. In Canada, you may convert a dryer to 120 / 208 volts.



Installation

Step-by-step installation

STEP 1 Select a location

Location requirements:

- Solid, level surface without carpeting or flooring that may obstruct ventilation
- Away from direct sunlight
- Adequate room for ventilation and wiring
- The ambient temperature is always higher than the freezing point (32 °F / 0 °C)
- Away from a heat source

STEP 2 Remove the shipping bolts

Unpack the product package and remove all shipping bolts.

NOTE

Number of shipping bolts may differ depending on the model.

WARNING

- Packaging materials can be dangerous to children. Dispose all packaging material (plastic bags, polystyrene, etc.) out of children's reach.
- To avoid injury, cover the holes with bolt caps after removing the shipping bolts. Do not move the Laundry Hub without the shipping bolts in place. Assemble the shipping bolts before moving the Laundry Hub to another location. Keep the shipping bolts in a safe place for future use.

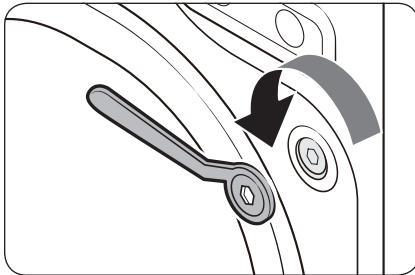

1. Loosen all shipping bolts on the rear of the Laundry Hub using the supplied spanner.

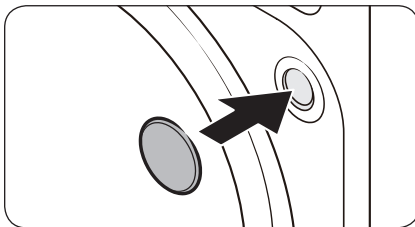

2. Fill the holes with the supplied plastic bolt caps. Keep the shipping bolts for future use.
3. Close all plastic bolt caps on the rear of the Laundry Hub.

STEP 3 Adjust the leveling feet

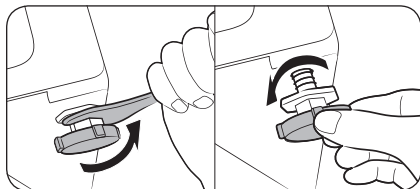

1. Gently slide the washer into position. Excessive force may damage the levelling feet.
2. Level the washer by manually adjusting the levelling feet.

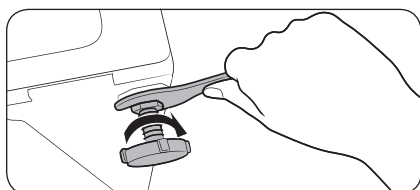

3. When levelling is complete, tighten the nuts using the spanner.

 **NOTE**

Use the open-end of the supplied wrench to adjust the leveling feet.

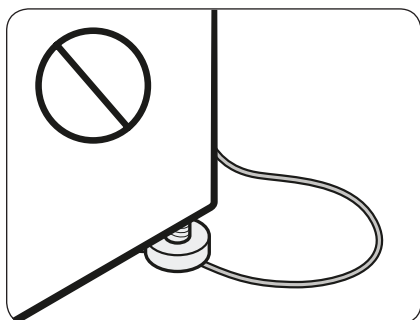

 **CAUTION**

When installing the product make sure the leveling feet is not pressing the power cord.

 **CAUTION**

Make sure all the leveling feet are seating on the floor surface to avoid the Laundry Hub from moving or generating noise due to vibration. Then, check if the Laundry Hub is rocking. If the Laundry Hub is not rocking, tighten the nuts.

Installation

STEP 4 Connect the water hose

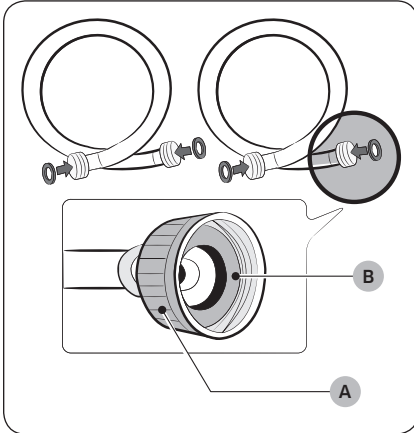

⚠ CAUTION

- Make sure to use new water hoses and that **rubber gaskets (B)** are inside the **couplings (A)** at both ends of the hoses. Water hoses without the gaskets may leak.
- Allow 5 in. (127 mm) of space between the back of the Laundry Hub and the wall to prevent water hoses from being kinked. Kinked hoses may cause water leaks.
- If there is a water leak, stop using the Laundry Hub and contact a local Samsung service center. A water leak may cause electric shock.
- Do not stretch the water hoses by force. If a hose is too short, replace the hose with a longer hose.

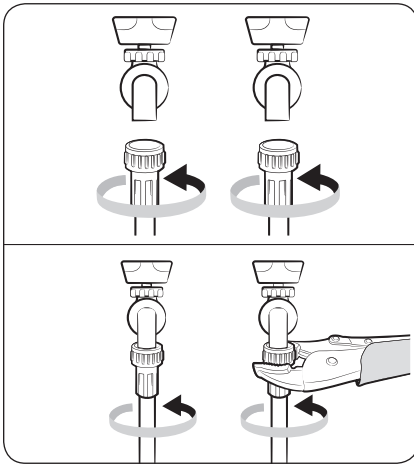

1. Attach the water hoses to the hot and cold water taps, and then hand tighten the water hose fittings until they are tight. Then, use pliers to tighten the fittings by an additional two-thirds of a turn. To avoid damaging the fittings, do not overtighten them.
2. Pull the water hoses to check if they are firmly connected.

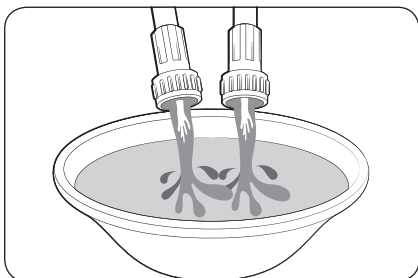

3. Put the other ends of the hoses into a bucket, and then open the water taps for 10 - 15 seconds to remove impurities. When done, close the taps.

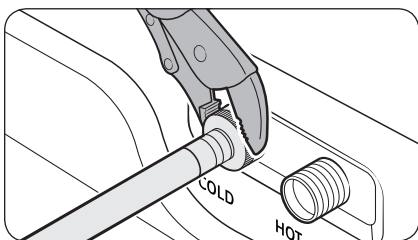

4. Attach the water hoses to the hot and cold water inlets on the back of the Laundry Hub, and then hand tighten the water hose fittings until they are tight. Then, use pliers to tighten the fittings by an additional two-thirds of a turn.

NOTE

If you do not want to use the hot water supply hose, attach the water intake cap to the hot water supply intake. When you do a wash, tap **Temp.** to select **1 (Tap Cold)**.

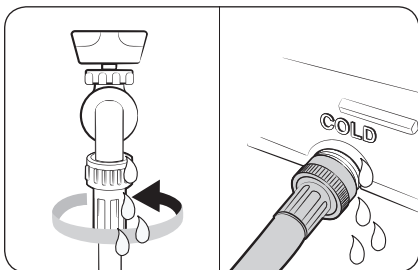

5. Open the water taps, and check for leaks.

Installation

STEP 5 Position the drain hose

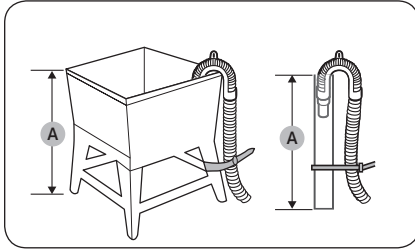

To a Laundry Tub or Drain Pipe

1. Check the **height (A)** of your drain system and make sure the minimum and maximum heights shown below are met.

Minimum	18 in. (46 cm)
Maximum	96 in. (245 cm)

NOTE

- Make sure to measure the height from the floor where the Laundry Hub is placed.
- Draining efficiency may be reduced if the drain system is at the maximum height.
- To prevent the washer from siphoning water, do not use a drain system below the minimum height.

2. Attach the drain hose to the **plastic hose guide (B)**.

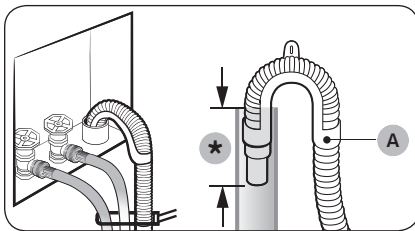
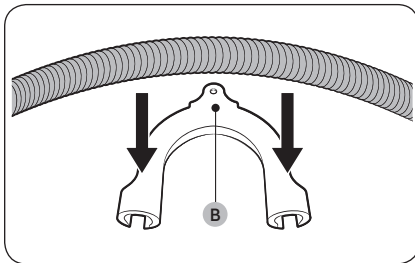

(*): Min. 6 in. (152 mm), Max. 8 in. (203 mm)

3. Route the drain hose to the drain system.

CAUTION

- If using a standpipe, make sure the standpipe and drain hose connection is not airtight.
- If using a standpipe, make sure the drain hose is inserted at least 6 in. (152 mm) but no more than 8 in. (203 mm) into the standpipe.

4. Secure the drain hose with cable ties.

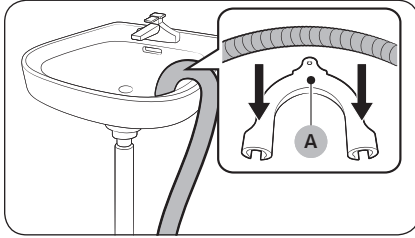

Over the edge of a wash basin

The drain hose must be placed no lower than 24 in. (60 cm) and no higher than 35 in. (90 cm) from the floor. To keep the spout of the drain hose bent, use the supplied plastic **hose guide (A)**. Secure the guide to the wall using a hook to ensure stable drainage.

STEP 6 Remove the film inside each door

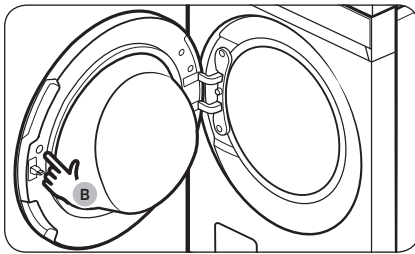

Remove the **small circular film (B)** above each door latch before use.

Installation

STEP 7 Install the exhaust system

Exhaust ducting guide

Ducting

1. Make sure the Laundry Hub is installed properly so the air exhausts freely.
2. Use 4-inch rigid metal ducts. Tape all joints including the dryer connection. Never use lint-trapping screws.
3. To facilitate the exhaust, keep the ducts as straight as possible.

Cleaning

Clean all old ducts before installing the Laundry Hub, and make sure the vent flap opens and closes freely. We recommend that you clean the exhaust system annually or on a regular basis.

WARNING

- To prevent fire, do not use plastic, thin-foil, or non-metal flexible ducts of any kind.
- Do not use a poor exhaust system because it slows down the dryer's performance.
- Do not use excessively long ducts that have multiple elbows.
- Do not use crushed or clogged venting or ducts.

CAUTION

Before installing your Laundry Hub, remove the packing in the duct.

NOTE

Secure room around the Laundry Hub to facilitate ducting and wiring.

STEP 8 Connect the gas line (for gas models)

Before connecting the gas line, make sure you have read the “**Gas requirements**” section on page 29.

1. Remove the protective cap from the gas pipe.
2. Apply an LPG (Liquefied Petroleum Gas)-safe compound or 1.5 wraps of Teflon tape to all threaded connections.
3. Connect the gas supply to the dryer. An additional fitting is required to connect the $\frac{3}{4}$ " (1.9 cm) female thread end of a flexible connector to the $\frac{3}{8}$ " (1 cm) male threaded end on the dryer. Tighten up the fitting over all threads.
4. Turn on the gas supply, and check for any leaks using a soap solution. If a leak is found, tighten the connections and try again. Do not use an open flame to check for gas leaks.

STEP 9 Connect the electrical wiring (for electric models)

Before connecting the electrical wiring, make sure you have read the “**Electrical requirements**” section on page 30.

3-wire system

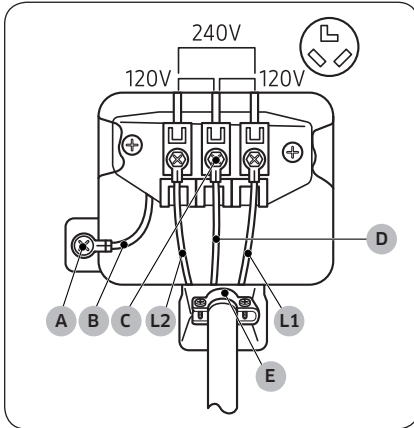

- A. External ground connector
- B. Neutral grounding wire (white)
- C. Center silver-colored terminal block screw
- D. Neutral wire (white or center wire)
- E. $\frac{3}{4}$ " (1.9 cm) UL-listed strain relief

1. Loosen or remove the screws from the center terminal block.
2. Connect the neutral wire (white or center wire) of the power cable to the center, silver-colored terminal screw of the terminal block. Tighten the screws.
3. Connect the other wires to the outer terminal block screws. Tighten the screws.
4. Tighten the strain relief screws.
5. Insert the terminal block cover into the rear panel of the dryer. Then, secure the cover with a hold-down screw.

⚠ CAUTION

- To convert from the 4-wire system to 3-wire system, connect the ground strap to the terminal block support to ground the dryer frame to the neutral conductor.
- Ring-type terminals are recommended. If using strap terminals, make sure they are tightened.
- Connect the power cord and check L1/L2/D (N) voltage. If the voltage is low, it may not heat properly. Review the “**Electrical requirements**” section on page 30 if needed.

Installation

4-wire system

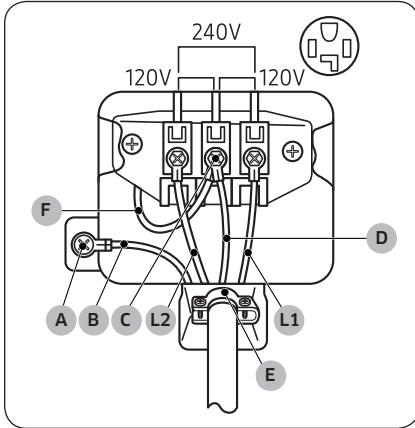

- A. External ground connector
- B. Neutral grounding wire (white)
- C. Center silver-colored terminal block screw
- D. Neutral wire (white or center wire)
- E. $\frac{3}{4}$ " (1.9 cm) UL-listed strain relief
- F. Neutral wire (white or center wire)

1. Remove the external ground connector's screw and connect the ground wire (green or unwrapped) of the power cable to the screw.

⚠ CAUTION

- To connect the ground wire to the neutral position without through contact A (cabinet ground), contact a technician. This is not user serviceable.
- Ring-type terminals are recommended. If using strap terminals, make sure they are tightened.

2. Loosen or remove the screws from the center terminal block.
3. Connect the neutral wire (white or center wire) and ground wire (white) to the center screw of the terminal block. Tighten the screw.
4. Connect the other wires to the outer terminal block screws. Tighten the screws.
5. Tighten the strain relief screws.
6. Insert the tab of the terminal block cover into the rear slot of the dryer. Secure the cover with a hold-down screw.

⚠ CAUTION

Connect the power cord and check L1/L2/D (N) voltage. If the voltage is low, it may not heat properly. Review the "Electrical requirements" section on page 30 if needed.

⚠ WARNING

- All U.S. models are designed for a 3-wire system connection. The dryer frame is grounded to the neutral conductor at the terminal block. A 4-wire system connection is required for new or remodeled construction, mobile homes, or if local codes do not permit grounding through neutral. If you use the 4-wire system, you cannot ground the dryer frame to the neutral conductor at the terminal block.
- Remove the terminal block cover plate. Insert the power cord with a UL-listed strain relief through the hole provided in the cabinet near the terminal block.
- A strain relief must be used. Do not loosen the nuts already installed on the terminal block. Be sure they are tight. Use a $\frac{3}{8}$ " (1 cm) deep well socket.
- Since January 1, 1996, the national electric code requires that new wiring (not existing) utilize a 4-wire connection to this dryer.

STEP 10 Connect the water hose

The dryer must be connected to a cold water tap using the provided water hoses.

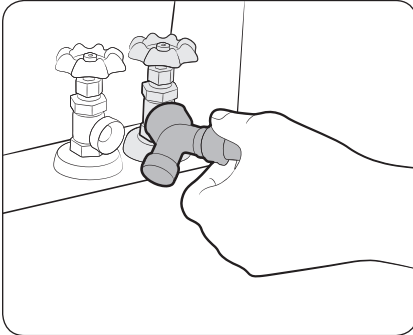

1. Close the cold water tap. If you have a washer's cold water hose attached to the cold water tap, unscrew and remove the hose. Then, connect the female end of the Y-connector to the cold water tap.
2. Connect the straight end of the water hose to the Y-connector. Tighten the hose coupling by hand.
3. Using pliers, tighten the coupling an additional two-thirds turn. Do not overtighten. You can damage the coupling.

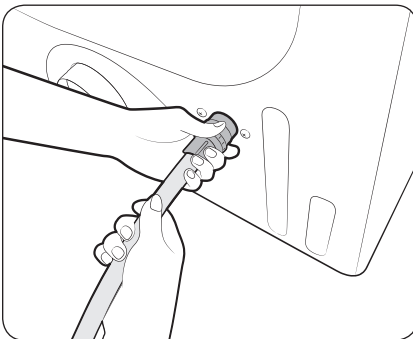

4. Connect the angled end of the water hose to the filling valve at the bottom rear of the dryer. Turn the coupling by hand until it is tight.
5. Using pliers, tighten the coupling an additional two-thirds turn. Do not overtighten. You can damage the coupling.
6. If you detached the cold water hose from your washer, attach the hose to the open end of the Y-connector, tighten the coupling by hand until it is tight, and then, using a pliers, tighten an additional two-thirds turn.
7. Open the cold water tap, and then check for any leaks.

If the Y-connector cannot be directly connected to the cold water tap, use the short hose. See the **"Using the short hose as an extension (applicable models only)"** section on page 42.

Installation

Using the short hose as an extension (applicable models only)

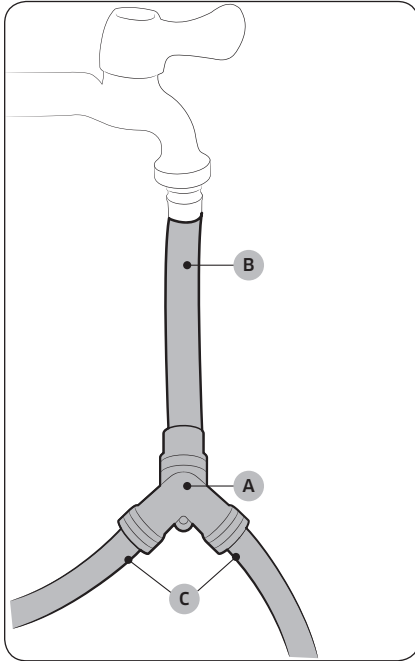

1. Close the cold water tap. If you have a washer's cold water hose attached to the cold water tap, unscrew and remove the hose. Then, connect the **short hose (B)** to the cold water tap. Turn the coupling by hand until it is tight.
2. Using pliers, tighten the coupling an additional two-thirds turn. Do not overtighten. You can damage the coupling.
3. Connect the **Y-connector (A)** to the brass male end of the short hose. Turn the coupling by hand until it is tight.
4. Using pliers, tighten the coupling an additional two-thirds turn. Do not overtighten. You can damage the coupling.
5. Connect the angled end of the **water hoses (C)** to the filling valve at the bottom rear of the dryer. Turn the coupling by hand until it is tight.
6. Using pliers, tighten the coupling an additional two-thirds turn. Do not overtighten. You can damage the coupling.
7. If you detached the cold water hose from your washer, attach the hose to the free end of the Y-connector, tighten the coupling by hand until it is tight, and then, using a pliers, tighten an additional two-thirds turn.
8. Open the cold water tap, and then check for any leaks.

STEP 11 Power on

Plug the power cord into a wall socket protected by a fuse or circuit breaker. Then, tap  to turn on the Laundry Hub.

For gas models

Make sure all gas connections, the exhaust line, and all wiring is connected correctly. Then, plug the power cord into a power source and check the dryer's installation and operation using the final checklist in Step 12.

STEP 12 Final Check

When installation is complete, confirm that:

- The Laundry Hub is plugged into an electrical outlet and grounded properly.
- The exhaust ductwork is connected, and the joints are taped.
- You have used rigid or stiff-walled flexible metal duct material, not plastic flexible duct.
- The Laundry Hub is level and is sitting firmly on the floor.
- The dryer starts, runs, heats, and shuts off properly.
- The gas is supplied properly with no leaks (For gas models only).

CAUTION

The burner may not ignite initially due to air in the gas line. Allowing your dryer to operate on a heat setting will purge the line. If the gas does not ignite within 5 minutes, turn the dryer off and wait 5 minutes. Be sure the gas supply to the dryer has been turned on. To confirm gas ignition, check the exhaust for heat.

Installation

Vent Blockage Test

After the Laundry Hub is installed, run the Vent Blockage Test function to check if the duct system is properly installed. Vent Blockage Test automatically detects the status of the ducts and reports any blockage or problems. Proper ducting can reduce drying time and save energy.

NOTE

The Vent Blockage Test function must run when the dryer is cool. If the dryer warms up after the installation check, run the **Air Fluff** cycle for several minutes to reduce its internal temperature.

Running the Vent Blockage Test



1. Make sure the drum is empty, and then close the door. (If there are any clothes or other items in the drum, the test will not give accurate results.)
2. Tap  to turn on the Laundry Hub.
3. Tap **DRYER**, and then tap **Options**.
4. Turn the **Navigation dial** to select **Vent Blockage Test**, and then tap **OK**. Vent Blockage Test starts immediately.
 - The test takes about 2 minutes and "**Testing**" is displayed during the test.

CAUTION

Do not open the door during the test.

NOTE

If you have started other procedures before running Vent Blockage Test, the dryer will not enter the Vent Blockage Test mode.

5. After 2 minutes, when the test is complete, the results are displayed and the dryer sounds a tone. If status of the duct system is normal, an alarm triggers with the "**No problems detected**" message. If the duct system cannot exhaust properly, the check code appears, and the dryer sounds an alarm tone. For description about the code, see the "**Information codes**" section on page **93**.
If there are any other problems, an information code appears on the display. For description about the code, see the "**Information codes**" section on page **93**.
 - To stop or cancel Vent Blockage Test, tap  to turn off the dryer.
 - The results remain on the display for about 5 minutes and then automatically turn off. You can turn the results off immediately by tapping .

NOTE

- During or after the test, the internal drum is hot. Use caution to prevent burns. The Vent Blockage Test function is used to check for problems in the current duct system when the dryer is installed for the first time.
- If the test result displays check code (the duct system is blocked), refer to the "**Ducting requirements**" section on page **27** and the "**Exhaust ducting guide**" section, and then take proper measures to correct any problems. If the test is suspended, it could result in incorrect results. Follow the proper procedures when testing the dryer.
- Even if the test result is normal ("**No problems detected**"), the duct system could be blocked slightly. Properly install all duct work according to the installation instructions in this manual.

Installation check codes

Check code	Meaning	Solution
No problems detected	Vent condition is good.	
Vent is nearly clogged	Over 80 % of the vent is clogged. (This may lead to poor drying performance or cause malfunction)	<ol style="list-style-type: none">1. Clean the lint filter.2. Check your vent condition. (Refer to the "Ducting requirements" section) * You must take measures (such as cleaning) through expert personnel.
Leave the dryer at room temperature	The internal temperature of the dryer is too low (below 32 °F (0 °C)) or too high (over 104 °F (40 °C)) and therefore vent blockage cannot be detected.	Leave the dryer at room temperature (41~95 °F (5~35 °C)) for an hour and check again.
Items detected in the drum	Unit is detecting items inside the drum or there is an error on the dry sensor.	Remove items from the drum and check again. If the problem continues, contact a service center.

NOTE

For other information codes, see the "Information codes" section on page 93.

Before you start

Initial setup

- When you turn on the Laundry Hub for the first time, the screen shows the initial setup process. Follow the on-screen instructions to complete it.
- Initial setup will not repeat after you've completed it.
- Tap **OK** to skip to the next screen.

Run Calibration (For washer only)

- You must proceed calibration before using the Laundry Hub washer.
- Empty the drum, and then touch and hold **▶||** to start calibration.
- When calibration is complete, power turns off and then turns on automatically.
- If you want to proceed calibration again, tap **Options** and select **Calibration**.

Laundry guidelines

STEP 1 Sort

Sort the laundry according to these criteria:

- **Care Label:** Sort the laundry into cottons, mixed fibers, synthetics, silks, wools, and rayon.
- **Color:** Separate whites from colors.
- **Size:** Mixing different sized items together in the drum improves the washing performance.
- **Sensitivity:** Wash delicate items separately. For pure, new woolen items, curtains, and silk items, check the labels on the items.

NOTE

Make sure to check the care label on the clothing, and sort them accordingly before starting the wash.

STEP 2 Empty pockets

Empty all the pockets of your laundry items

- Metallic objects such as coins, pins, and buckles on clothing may damage other laundry items as well as the drum.

Turn clothing with buttons and embroideries inside out

- If pants or jacket zippers are open while washing, the drum may be damaged. Zippers should be closed and fixed with a string.
- Clothing with long strings may become entangled with other clothes. Make sure to tie the strings before starting the wash.

STEP 3 Use a laundry net

- Brassieres (machine washable) must be placed in a laundry net. Metal parts of the brassieres may break through and tear other laundry items.
- Small, light clothing such as socks, gloves, stockings, and handkerchiefs may become caught around the door. Place them inside a fine laundry net.
- Do not wash the laundry net by itself without other laundry. This may cause abnormal vibrations that could move the Laundry Hub and result in injury.

STEP 4 Determine the load capacity

Do not overload the washer. Overloading may cause the washer to not wash properly.

 **NOTE**

When washing bedding or bedding covers, the wash time may be lengthened or the spin efficiency may be reduced. For bedding or bedding covers, the recommended maximum spin level is Level 2 or Level 3, and the load capacity is 7 lb (3.0 kg) or less.

 **CAUTION**

- Unbalanced laundry may reduce the spinning performance.
- Make sure the laundry is fully inserted in the drum and not caught in the door.
- Do not slam the door. Close the door gently. Otherwise, the door may not be closed properly.

STEP 5 Apply a proper detergent type

The type of detergent depends on the type of fabric (cotton, synthetic, delicate items, wool), color, wash temperature, and degree of soiling. Make sure to use the laundry detergent that is designed for automatic washing machines.

 **NOTE**

- Follow the detergent manufacturer's recommendations based on the weight of the laundry, the degree of soiling, and the hardness of the water in your local area. If you are not sure about the water hardness, contact a local water authority.
- Do not use detergent that tends to be hardened or solidified. This detergent may remain after the rinse cycle, blocking the drain outlet.

 **CAUTION**

When washing wool using the Wool cycle, use a detergent dedicated to wool items. If used with the Wool cycle, powder detergent may remain on the laundry and discolor the laundry.

Before you start

Use HE detergent only



For the best cleaning results, use a high efficiency detergent such as Tide HE, Wisk HE, Cheer HE or Gain HE*. High efficiency detergents contain suds suppressors that reduce or eliminate suds. When fewer suds are produced, the load tumbles more efficiently and cleaning is maximized. (* Brand names are trademarks of their respective manufacturers.)

 **WARNING**

For best results, use HE detergents only. Do not use non-HE detergent, organic detergent, natural detergent or HE detergents with natural ingredients (such as vinegar, baking soda).

Drying guidelines

STEP 1 Sort

- Do not mix heavy and lightweight items together.
- Wash and dry dark-colored items separately from light-colored items.
- Unless recommended on the care label, do not dry woolens or fiberglass items.
- Do not dry items soiled with oil, alcohol, gasoline, etc.
- Avoid drying unwashed items.
- Do not dry wet items that have not been fully spin-dried after washing. This could cause an odor inside the dryer or cause the dryer to malfunction.
- Using a laundry net is recommended for baby socks and other small, light items.

STEP 2 Empty pockets and turn them inside out

- Turn dark-colored clothes inside out before drying them. This will prevent fabric damage due to friction during the drying process and protect internal parts of the dryer from discoloration and damage.
- Turn the items with buttons or embroideries inside out before drying them.

CAUTION

- Empty the pockets. Metallic objects such as coins, pins, and buckles on clothing may damage other laundry items as well as the drum.
- Remove any metallic objects attached to items, pull up zippers, and latch hooks before drying. Metallic objects attached to items may damage other items as well as the drum.

STEP 3 Check the lint filter

Ensure that the lint filter is installed correctly before putting items in the dryer.

- Always clean the lint filter before drying. For more information on filter cleaning, see the "**Lint filter**" section on page 84.

STEP 4 Determine the load capacity

Do not overload the dryer. Overloading reduces the tumbling action, resulting in uneven drying and wrinkling.

- Put one wash load in the dryer at a time.
- To improve drying efficiency for one or two items, add a dry towel to the load.
- For best results, untangle items before inserting them into the dryer. Tangled items may degrade the drying efficiency or cause the door to open.

CAUTION

Add or remove items into or from the dryer with the lint filter installed. If the filter is not in place, small items can fall into the filter slot and cause the dryer to malfunction.

Before you start

Detergent drawer guidelines

NOTE

- Automatic dispensers make laundry easier by dispensing the preset amount of washing agents without you having to pour it in every time, and it could be more economical because the exact amount will be dispensed each time of use, allowing less waste of washing agents.
- Grab the detergent drawer handle firmly with your hand and pull to open it. It may be hard to open the detergent drawer with just your fingertips.

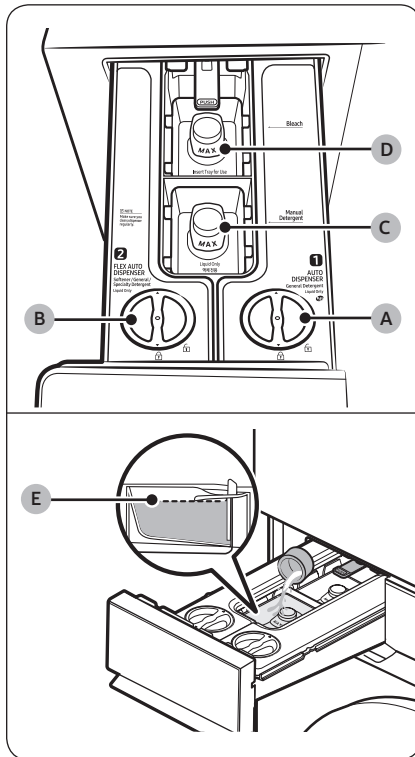

A. Dispenser 1

- You can use the general detergent in this compartment.
- Use liquid detergent only. Do not put powdered detergent or softener.

B. Dispenser 2

- You can set this dispenser to dispense detergent (General or Specialty) or softener.
- Use only neutral detergent in this dispenser if you have set the **Detergent type** to **Specialty**.
- Do not put powdered detergent.

C. Manual detergent compartment

- To use the Manual detergent dispenser, set the **Amount** option for **Dispenser1** and **Dispenser2** to **Off**.
- Insert the liquid detergent guide into the dispenser to use the liquid detergent. Do not put powdered detergent or softener.
- Remove the liquid detergent guide from the dispenser to use powdered detergent. Do not put liquid detergent or softener.

D. Manual bleach compartment

- Add liquid chlorine bleach. Do not exceed the max line.

 **CAUTION**

- Do not operate the washer without the dispensers in the detergent drawer.
 - A water leak may cause electric shock or injury.
- Do not use the following types of detergent in the drawer.
 - Tablet, capsule, ball, or net types.
- Do not use gel-type or viscous detergent/softener in the detergent drawer as they may not flow well.
 - Read the detergent/softener manufacturer's instructions before using them in the washer.
- Do not carry around the dispenser removed from the detergent drawer. Put the dispenser back in place.
 - Otherwise, the dispenser may shake and cause the content to spill out.
- Empty the dispensers in the detergent drawer before moving the Laundry Hub to prevent any content from spilling out on the floor.

 **NOTE**

- The **"Detergent drawer is open"** message appears if the detergent drawer is not completely closed. Close the detergent drawer before you start the washer.
- If message **"Refill detergent"**, **"Refill softener"**, or **"Refill detergent & softener"** appears on the display, refill the corresponding dispenser.
- The detergent/softener is not automatically dispensed in the Outdoor, Wool, Delicates, and Activewear cycles if the **Detergent type** for Dispenser **1** and Dispenser **2** are set to **General**. You must put the detergent/softener manually in the manual detergent compartment when using those cycles.
 - However, if the **Detergent type** for Dispenser **2** is set to **Specialty**, the detergent will be dispensed automatically.
- Do not exceed the max line when filling detergent and softener.
- It may be hard to open the detergent drawer with just your fingertips. Grab the detergent drawer handle firmly with your hand and pull to open it.
- Push the detergent drawer all the way to the end to close it. You will hear a click sound when the drawer is properly closed.
- If you feel the softener scent is weak, set the softener input amount to a higher level.

To apply washing agents to the auto dispenser

 **NOTE**

- If message **"Refill detergent"**, **"Refill softener"**, or **"Refill detergent & softener"** appears on the display, refill the corresponding dispenser.
- Once you refill the auto detergent/softener dispensers, the washer will start to detect the detergent/softener amount when you touch and hold 
 - The detection time may vary depending on the type of the detergent/softener.

Before you start

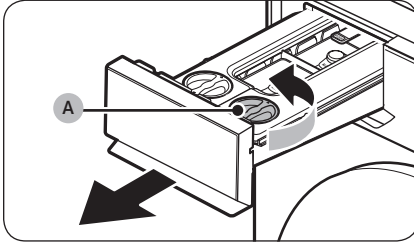

1. Pull the detergent drawer to open.
2. Turn the **Dispenser 1 cap (A)** counterclockwise to open.

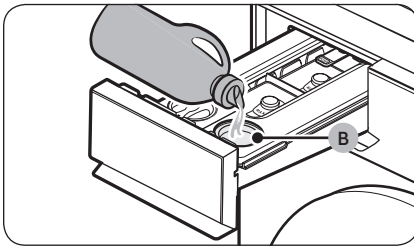

3. Apply an appropriate amount of detergent to the **Dispenser 1**.
 - After you finish, put the cap back and turn it clockwise to close.

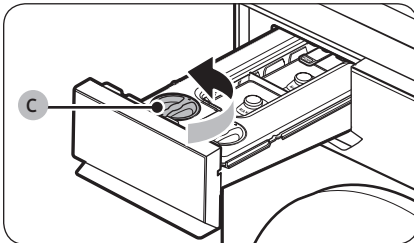

4. Turn the **Dispenser 2 cap (C)** anticlockwise to open.

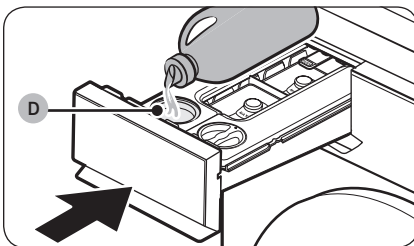

5. Apply an appropriate amount of softener to the **Dispenser 2**.
 - After you finish, put the cap back and turn it clockwise to close.
6. Push the detergent drawer to close.
 - Push the detergent drawer all the way to the end. You will hear a click sound when the drawer is properly closed.

 **CAUTION**

- Do not apply detergent/softener to the drawer without the dispensers.
 - If you do, clean the drawer and then reinsert both dispensers.
- Only use liquid detergent or softener in the auto dispenser. Do not use powdered detergent.
- Make sure both dispensers are inserted completely.
 - If they are not, the washer may not start operating or fail to dispense washing agents.
- Clean the dispenser before refilling it with the same or a different type of detergent or softener.
- Do not leave detergent or softener in the auto dispenser for more than 6 weeks.
- Do not mix detergent with fabric softener in either dispenser.
- To prevent detergent or softener from hardening, leave the cap closed after filling the dispenser.
- Do not use any bleach that may cause corrosion and/or generate the gas.
- Do not turn any dispenser upside down.
 - The content may spill.
- Do not press the outlet at the rear of either dispenser while moving it.
 - The content may leak.
- Use caution when putting detergent or fabric softener in the applicable dispenser.
 - The content may spill.
- When removing the dispensers to check the remaining content (upon an alert message or before the message appears), the drawer may have content remaining or leaking from the bottom of the drawer.
- Make sure all the dispensers and compartments in the detergent drawer are empty before moving the Laundry Hub.
- The input or refill level of the detergent/softener depends on the type or the remaining amount of detergent/softener.
- If you see the "**Refill detergent**", "**Refill softener**", or "**Refill detergent & softener**" message on the display, immediately refill the corresponding dispenser. A later refill may cause the input level of the agent to decrease.
- Applying detergent directly to the laundry cause discoloration. Apply detergent in the dispenser.
- Do not use hardened detergent/softener.

 **NOTE**

- Moisture on the manual detergent compartment causes the powdered detergent to stick. Therefore, wipe the moisture with dry cloth before adding the powdered detergent.
- Use detergent and bleach for washing machine only.
- Do not use gel-type or viscous detergent/softener in the detergent drawer as they may not flow well.
 - Read the detergent/softener manufacturer's instructions before using them in the washer.

Before you start

Using the drying rack (applicable models only)

Some models come with a drying rack which is inserted into the drum at the factory. If your model came with a drying rack, remove the rack from the drum before you use the dryer for the first time. To remove the rack, pull the rack straight up, and then take it out of the drum. Remove the drying rack from its packaging and store the rack for later use.

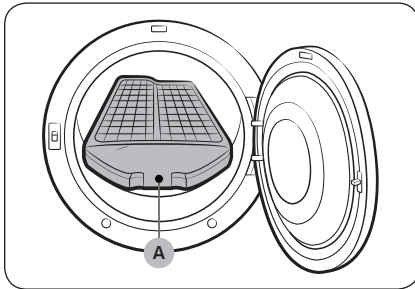

If a drying rack is not provided, you can purchase it at a local Samsung service center. (Part Code : DC93-00374G)

To use the drying rack, follow these steps:

1. Insert the **drying rack (A)** into the drum with its handle facing outward.
2. Mount the rear legs of the drying rack onto the recessed areas of the rear wall, and then press down the middle of the drying rack to secure it.
3. Put items to dry on the rack. Make sure to leave space between the items for air flow.
4. Use the Rack Dry cycle to dry your items.
 - Refer to the Drying suggestions section for best results.
5. When the items are dry, remove them from the dryer, and then remove the drying rack.

Drying rack drying suggestions

Item	Cycle settings
Washable sweaters (fold sweater into same shape as rack and lay it flat on the rack)	Rack Dry or Time Dry with the Low temperature setting
Stuffed toys (cotton or polyester fiber-filled)	
Stuffed toys (foam or rubber-filled)	Air Fluff
Foam rubber pillows	
Sneakers	

⚠ CAUTION

- Drying foam rubber, plastic, or rubber on a heat setting may cause damage to the items and lead to a fire hazard.
- Products with adhesive may be detached or damaged by the heat of the dryer.

Operations

⚠ WARNING

To reduce the risk of fire, electric shock, or injury to persons, read the **IMPORTANT SAFETY INSTRUCTION** section before operating this Laundry Hub.

Multi-control panel

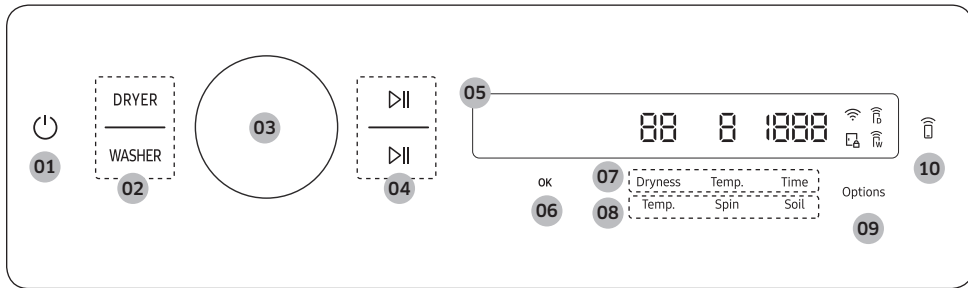





<p>01 Power </p>	<p>You can turn the Laundry Hub on or off.</p> <ul style="list-style-type: none"> The washer is selected as a default when the Laundry Hub turns on. If you do not manipulate the control panel for 10 minutes after turning on the Laundry Hub, the Laundry Hub automatically turns off. The Laundry Hub automatically turns off when the cycle completes. <p>⚠ CAUTION</p> <p>Do not tap to turn off the power while the cycle is in progress. Tap to pause the cycle first, and then tap to turn off the power.</p>
<p>02 DRYER / WASHER</p>	<p>You can select the dryer or washer.</p> <ul style="list-style-type: none"> Tap WASHER to select the washer and its features or DRYER to select the dryer and use its features. You can touch and hold WASHER or DRYER for 3 seconds to cancel the operation you have set.
<p>03 Navigation dial</p>	<p>Turn the navigation dial left or right to navigate through cycles and functions. Your selection (such as cycle and options) is displayed on the LCD as you turn the navigation dial.</p>
<p>04 Start/Pause </p>	<p>You can start or pause the operation.</p> <ul style="list-style-type: none"> The upper button controls the dryer, and the lower button controls the washer. Touch and hold the button to start the operation. During the operation, tap the button to pause.
<p>05 Display</p>	<p>The display shows current cycle information and estimated time remaining, or an information message when a problem occurs.</p>

Operations





06 OK	<p>Tap to confirm your selection of function or setting.</p> <ul style="list-style-type: none"> The button is inactive when the selected function or setting is not supported.
07 Dry cycle settings	<p>Tap the desired button to change the default dry cycle settings.</p> <ul style="list-style-type: none"> Dryness: Tap to change the dry level. You can select from levels 1 to 5, but the available level depends on the selected cycle. <ul style="list-style-type: none"> 4 or 5: Suitable for large and thick items. 3: Standard drying level. 2: The Damp dry level is designed to partially dry items. Use for items that lay flat or hang to dry. 1: Gently dries items to protect the fabric. Suitable for delicate items or items you want to naturally dry (by hanging or laying flat on the drying rack) while they are damp. Temp.: Temperature can only be adjusted in Time Dry cycle. Tap to change the temperature of the current cycle. Time: Tap to change the cycle time. <ul style="list-style-type: none"> Some cycles do not support a time setting. You can set the drying time between 10 minutes and 90 minutes. However, available drying time depends on the selected cycle.
08 Wash cycle settings	<p>Tap the desired button to change the default wash cycle settings.</p> <ul style="list-style-type: none"> Temp.: Tap to change the water temperature for the selected cycle. Spin: Tap to change the spin speed for the selected cycle. <ul style="list-style-type: none"> Rinse Hold & No Spin: The final rinse process is suspended so that the laundry remains in the water. To unload the laundry, run a drain or spin process. Drain & No Spin: The drum does not spin after the final drain process. Soil: Tap to change the soil level for the current cycle.
09 Options	<p>Tap to enter the Options menu.</p>
10 Smart Control  (Smart Monitor for gas dryer models only)	<p>Tap to activate or deactivate the Smart Control function.</p> <p>Touch and hold to enter pairing mode to connect to the SmartThings app.</p> <ul style="list-style-type: none"> When the Smart Control function is activated, you can control your washer or dryer remotely using the SmartThings app on your smartphone or tablet (Android or iOS). When you tap the button, the Smart Control function activates on both the washer and the dryer. For more information on Smart Control, see page 76.

Icon descriptions

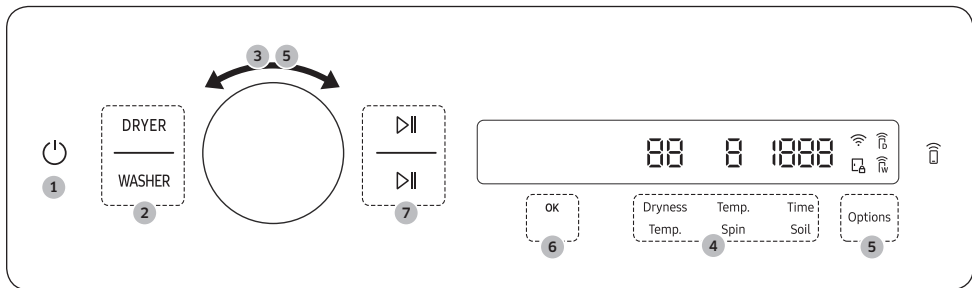
	Wi-Fi	<ul style="list-style-type: none"> This icon indicates that the Laundry Hub is connected to Wi-Fi.
	Door Lock	<ul style="list-style-type: none"> This icon indicates the door is locked and cannot be opened. The door locks automatically during a cycle and this indicator turns on. You can open the door when this icon disappears.
	Smart Control	<ul style="list-style-type: none"> This icon indicates that the washer's Smart Control is on. For more information on Smart Control, see page 76.
		<ul style="list-style-type: none"> This icon indicates that the dryer's Smart Control is on. For more information on Smart Control, see page 76.

Operating a cycle



1. Tap  to turn the power on.
2. Select the dryer or the washer.
 - Tap **WASHER** to select the washer and use its features.
 - Tap **DRYER** to select the dryer and use its features.
3. Turn the **Navigation dial** to select a desired cycle.
 - For more information on **Cycle overview**, see page 58.
4. Change the default cycle options.
 - For the washer, tap **Temp.**, **Spin**, or **Soil** to change options.
 - For the dryer, tap **Dryness**, **Temp.**, or **Time** to change the options.
5. Tap **Options**, and then turn the **Navigation dial** to select the desired option.
 - For more information on **Options**, see page 67.
6. Tap **OK** to change the settings for selected option.
 - Not all cycles have options available.
7. Touch and hold  to start the operation.
 - The upper  is for the dryer and the lower  is for the washer.

Operations

Cycle overview

Cycle descriptions

You can add or delete cycles to personalize the cycle list in the My Cycles option. See page 70 for more information.

Wash cycles

Cycle	Description
Normal	<ul style="list-style-type: none">For cottons, bed linens, table linens, underwear, towels, or shirts. The washing time and the rinse count are automatically adjusted according to the load.
AI OptiWash	<ul style="list-style-type: none">The washer detects the type, weight, and soil level of your laundry, and then selects the wash cycle settings accordingly. For example, the washer will add more detergent*, washing time, and rinse count if your laundry is heavily soiled, and it will select appropriate settings to handle delicate items.<ul style="list-style-type: none">*: We recommend enabling the Auto Dispense function if you use the AI OptiWash cycle. Enable the Auto Dispense function if you want the washer to adjust the detergent amount automatically according to the soil level of your laundry.Based on internal testing using the AI OptiWash cycle on an IEC 8 lb load. A turbidity sensor operates for all weight while fabric sensing operates for 8 lb and under. Actual results may vary depending on individual use.
Heavy Duty	<ul style="list-style-type: none">For sturdy, colorfast fabrics and heavily soiled items.
Super Speed	<ul style="list-style-type: none">Normal cycle with the Super Speed option.The shortened time may differ depending on the load/options.
Small Load	<ul style="list-style-type: none">For lightly soiled items that you want to finish washing quickly.For best performance, recommended load is 4 lb (2.0 kg) or lower.
Delicates	<ul style="list-style-type: none">For sheer fabrics, bras, lingerie (silk), and other handwash-only fabrics.The detergent is automatically dispensed only if the Detergent type for Dispenser 2 is set to Specialty. If not, you must put the detergent manually in the manual detergent compartment.
Steam Whites	<ul style="list-style-type: none">For white items. You can wash with or without bleach.
Steam Sanitize	<ul style="list-style-type: none">For colorfast fabrics and heavily soiled laundry, this cycle heats the supplied water over 60 °C to clean deeply.If you stop running the cycle while the washer is heating the water, the door remains locked for your safety.
Steam Normal	<ul style="list-style-type: none">For washing everyday garments with steam.

Cycle	Description
Towels	<ul style="list-style-type: none"> For bath towels, washcloths, and mats.
Bedding	<ul style="list-style-type: none"> For bulky items such as comforters, blankets, and sheets. For best results, wash only 1 type of bedding. For bulky items, use liquid detergent and do not roll the items in the drum because they might get stuck in the drum.
Activewear	<ul style="list-style-type: none"> For exercise wear such as sports jerseys, training pants, shirts/tops and other performance clothing. This cycle provides effective soil removal with controlled drum rotation for special fabric care. To disable the automatic dispensing of the detergent, set the Amount option to Off.
Denim	<ul style="list-style-type: none"> For denim and jeans. Wash inside out. Denim and jeans often contains excess dye and may run during the first few washes. Wash light and dark colored items separately.
Wool	<ul style="list-style-type: none"> Specific for machine-washable wool for loads less than 4 lb (2.0 kg). The Wool cycle features fine pulsating and soaking to protect the wool fibers from shrinkage/distortion. A neutral detergent is recommended. You must add detergent manually for this cycle.
Colors	<ul style="list-style-type: none"> This cycle washes items in low-temperature water to prevent discoloration
Perm Press	<ul style="list-style-type: none"> For wash-and-wear, synthetic fabrics, and lightly to normally soiled items.
Eco Cold	<ul style="list-style-type: none"> For normally and lightly soiled items. This cycle uses only cold water to save energy. Cold water also helps prevent fabric damage.
Steam Bulky	<ul style="list-style-type: none"> Bedding cycle with the steam function.
Steam Allergen	<ul style="list-style-type: none"> To remove dust, pollen, and other non-living allergen substances from fabric.
Power Steam	<ul style="list-style-type: none"> Heavy Duty cycle with the steam function.
Power Rinse	<ul style="list-style-type: none"> To wash with powerful rinsing performance.
Self Clean+	<ul style="list-style-type: none"> Cleans the drum by removing dirt and build-up from the drum. Perform once every 40 washes. Make sure the drum is empty.
Spin Only	<ul style="list-style-type: none"> To perform the spin process only.
Rinse+Spin	<ul style="list-style-type: none"> For loads that need rinsing and spinning only. You can also select this cycle for additional rinsing and spinning after running other cycles.

Operations

Dry cycles

Cycle	Description
Normal	For most fabrics including cottons and linens.
AI Optimal Dry	AI Optimal Dry uses an enhanced sensor to detect the condition of a load and intelligently optimizes the drying performance.
Time Dry	You can specify a cycle time by a 10-minute unit.
Heavy Duty	For drying items made out of heavy fabrics, such as jeans, corduroys, or work clothes, with high temperature heat.
Super Speed	Fast and effective for synthetic fabrics.
Small Load	Timed cycle for small load items. The default cycle time is 30 minutes. However, you may manually change the cycle time if necessary.
Delicates	For heat-sensitive items at a low drying temperature.
Sanitize	Use to sanitize item by applying high-temperature heat deeply to the fabric. <ul style="list-style-type: none">• WH46DBH50*** models only
Steam Sanitize+ (Sensor Dry)	Use to sanitize items by applying steam and high-temperature heat to the fabric. This cycle can make items soft and reduce smells. Confirm that the laundry load is wet or partially wet before starting this cycle. <ul style="list-style-type: none">• WH53DBH7****/WH46DBH55*** only
Wrinkle Away (Manual Dry)	For best results, load 2-3 items at once. You can extend the drying time by a 10-minute unit (starting from a minimum of 20 minutes), depending on the item type or load. Confirm that the laundry load is dry. <ul style="list-style-type: none">• WH53DBH7****/WH46DBH55*** only
Steam Refresh (Manual Dry)	Use to smooth out wrinkles and reduce odors in loads of one to four items. With this cycle selected, a small amount of water is sprayed into the dryer drum after several minutes of tumbling with heat. Confirm that the laundry load is dry. <ul style="list-style-type: none">• WH53DBH7****/WH46DBH55*** only
Towels	Use to dry loads such as bath towels.
Bedding	For bulky items such as blankets, sheets, comforters, and light duvets.
Activewear	For exercise wear and outdoor wear such as sports jerseys, training pants, water-repellent jackets, and other performance clothing. Thick fabrics like a zipper or velcro closure of a jacket, or training socks may not be completely dried.
Denim	Use a stepped drying temperature for removing moisture of Jeans and denims.
Shirts	Use to quickly dry a few items such as a shirt.

Cycle	Description
Wool	For machine washable and tumble dryable wool only. For best results, turn laundry inside out before drying.
Perm Press	Dry wrinkle-free cottons, synthetic fabrics, knits, and permanent press fabrics automatically.
Eco Normal	For reducing energy usage. This cycle adjusts the cycle time and temperature for increased efficiency.
Air Fluff	Tumbles the load in room temperature air.
Rack Dry	Timed cycle for items that need to be dried on a drying rack. Turn the Navigation dial to select Rack Dry and tap Time to set the drying time between 10 minutes and 90 minutes.

Operations

Cycle chart

Use this chart to set the best cycle and options for your laundry.

Washer

Temp.	Spin	Soil level
5 : Extra Hot	5 : Extra High	5 : Extra Heavy
4 : Hot	4 : High	4 : Heavy
3 : Warm	3 : Medium	3 : Normal
2 : Cold	2 : Low	2 : Light
1 : Tap Cold	1 : Extra Low	1 : Extra Light
	0 : No Spin	
	No Level : No Drain	

● : factory setting, ○ : can be selected

Cycle	Functions											
	Temp.					Spin						
	5	4	3	2	1	5	4	3	2	1	0	No Drain
Normal	○	○	●	○	○	○	●	○	○		○	○
AI OptiWash		○	●	○	○	○	●	○	○	○	○	○
Heavy Duty	○	●	○	○	○	●	○	○	○	○	○	○
Super Speed		○	●			○	●	○	○	○	○	○
Small Load		○	●	○	○	●	○	○	○	○	○	○
Delicates			○	○	●			●	○	○	○	○
Steam Whites		●				○	●	○	○	○	○	○
Steam Sanitize	●					○	●	○	○	○	○	○
Steam Normal		●				○	●	○	○	○	○	○
Towels		○	●	○	○	○	●	○	○	○	○	○
Bedding			●	○	○			○	●	○	○	○
Activewear			●	○	○				●	○	○	○
Denim			●	○	○			●	○	○	○	○
Wool			●	○	○				●	○	○	○
Colors				●		○	●	○	○	○	○	○
Perm Press			●	○	○		○	○	●	○	○	○
Eco Cold				○	●	○	●	○	○	○	○	○
Steam Bulky			●					○	●	○	○	○

Cycle	Functions											
	Temp.					Spin						
	5	4	3	2	1	5	4	3	2	1	0	No Drain
Steam Allergen		●				○	●	○	○	○	○	○
Power Steam		●				●	○	○	○	○	○	○
Power Rinse		○	●	○	○	○	●	○	○	○	○	○
Self Clean+	●					●						
Spin Only						○	●	○	○	○	○	
Rinse+Spin						○	●	○	○	○	○	○

Operations

Cycle	Functions					Option		
	Soil level					Super Speed	Extra Rinse	Pre Soak
	5	4	3	2	1			
Normal	<input type="radio"/>	<input type="radio"/>	<input checked="" type="radio"/>	<input type="radio"/>	<input type="radio"/>		<input type="radio"/>	<input type="radio"/>
AI OptiWash			<input checked="" type="radio"/>				<input type="radio"/>	<input type="radio"/>
Heavy Duty	<input checked="" type="radio"/>	<input type="radio"/>	<input type="radio"/>	<input type="radio"/>	<input type="radio"/>	<input type="radio"/>	<input type="radio"/>	<input type="radio"/>
Super Speed	<input type="radio"/>	<input type="radio"/>	<input checked="" type="radio"/>	<input type="radio"/>	<input type="radio"/>	<input checked="" type="radio"/>	<input type="radio"/>	
Small Load	<input type="radio"/>	<input type="radio"/>	<input type="radio"/>	<input type="radio"/>	<input checked="" type="radio"/>		<input type="radio"/>	
Delicates	<input type="radio"/>	<input type="radio"/>	<input checked="" type="radio"/>	<input type="radio"/>	<input type="radio"/>		<input type="radio"/>	
Steam Whites	<input type="radio"/>	<input type="radio"/>	<input checked="" type="radio"/>	<input type="radio"/>	<input type="radio"/>	<input type="radio"/>	<input type="radio"/>	<input type="radio"/>
Steam Sanitize	<input type="radio"/>	<input type="radio"/>	<input checked="" type="radio"/>	<input type="radio"/>	<input type="radio"/>		<input type="radio"/>	<input type="radio"/>
Steam Normal	<input type="radio"/>	<input type="radio"/>	<input checked="" type="radio"/>	<input type="radio"/>	<input type="radio"/>		<input type="radio"/>	<input type="radio"/>
Towels	<input type="radio"/>	<input type="radio"/>	<input checked="" type="radio"/>	<input type="radio"/>	<input type="radio"/>		<input type="radio"/>	<input type="radio"/>
Bedding	<input type="radio"/>	<input type="radio"/>	<input checked="" type="radio"/>	<input type="radio"/>	<input type="radio"/>	<input type="radio"/>	<input type="radio"/>	<input type="radio"/>
Activewear	<input type="radio"/>	<input type="radio"/>	<input checked="" type="radio"/>	<input type="radio"/>	<input type="radio"/>		<input type="radio"/>	<input type="radio"/>
Denim	<input type="radio"/>	<input type="radio"/>	<input checked="" type="radio"/>	<input type="radio"/>	<input type="radio"/>		<input type="radio"/>	<input type="radio"/>
Wool			<input checked="" type="radio"/>					
Colors	<input type="radio"/>	<input type="radio"/>	<input checked="" type="radio"/>	<input type="radio"/>	<input type="radio"/>		<input type="radio"/>	<input type="radio"/>
Perm Press	<input type="radio"/>	<input type="radio"/>	<input checked="" type="radio"/>	<input type="radio"/>	<input type="radio"/>		<input type="radio"/>	<input type="radio"/>
Eco Cold	<input type="radio"/>	<input type="radio"/>	<input checked="" type="radio"/>	<input type="radio"/>	<input type="radio"/>		<input type="radio"/>	<input type="radio"/>
Steam Bulky	<input type="radio"/>	<input type="radio"/>	<input checked="" type="radio"/>	<input type="radio"/>	<input type="radio"/>	<input type="radio"/>	<input type="radio"/>	<input type="radio"/>
Steam Allergen	<input type="radio"/>	<input type="radio"/>	<input checked="" type="radio"/>	<input type="radio"/>	<input type="radio"/>		<input type="radio"/>	<input type="radio"/>
Power Steam	<input checked="" type="radio"/>	<input type="radio"/>	<input type="radio"/>	<input type="radio"/>	<input type="radio"/>	<input type="radio"/>	<input type="radio"/>	<input type="radio"/>
Power Rinse	<input type="radio"/>	<input type="radio"/>	<input checked="" type="radio"/>	<input type="radio"/>	<input type="radio"/>		<input type="radio"/>	<input type="radio"/>
Self Clean+			<input checked="" type="radio"/>					
Spin Only								
Rinse+Spin							<input type="radio"/>	

Dryer

NOTE

For best results, follow the load size recommendations for each dry cycle.

- Large load: Fill the drum to about $\frac{3}{4}$ full. Do not add items over this level as they need to tumble freely.
- ◐ Medium load : Fill the drum to about $\frac{1}{2}$ full.
- ◑ Small load : Fill the drum with 3-5 items, not more than $\frac{1}{4}$ full.

Cycle	Recommended items	Load size	Dry level
Normal	Cottons, work clothes, linens, mixed loads	●	Normal dry, level 3 (Adjustable)
AI Optimal Dry	Load which could be tumbled except for bulky items	●	Normal dry, level 3 (Not Adjustable)
Time Dry	Any load	●	-
Heavy Duty	Heavy fabrics such as jeans, corduroys, heavy work clothes	●	Normal dry, level 3 (Adjustable)
Super Speed	Synthetic fabrics (Maximum amount : 8 lbs)	◑	Normal dry, level 3 (Not Adjustable)
Small Load	Small loads	◑	-
Delicates	Underwear, blouses, lingerie	◐	Normal dry, level 3 (Adjustable)
Sanitize (WH46DBH50*** models only)	Bedding, curtains, children's clothing	◐	Very dry, level 5 (Not Adjustable)
Steam Sanitize+ (WH53DBH7**** / WH46DBH55*** only)	Bedding, curtains, children's clothing	◐	Very dry, level 5 (Not Adjustable)
Wrinkle Away (WH53DBH7**** / WH46DBH55*** only)	Shirts, Trouser, Blouses	◑	-
Steam Refresh (WH53DBH7**** / WH46DBH55*** only)	Shirts, trousers, comforters, pillows	◑	-
Towels	Bath towels and similar items	●	Normal dry, level 3 (Adjustable)
Bedding	Bulky items such as blankets, sheets, comforters, pillows	●	Normal dry, level 3 (Adjustable)
Activewear	Water-repellent wear, performance clothes, sports wear (Maximum : 4 lbs)	◐	Normal dry, level 3 (Not Adjustable)
Denim	Jeans, Denims	◐	Normal dry, level 3 (Adjustable)
Shirts	Shirt, Blouses	◑	Normal dry, level 3 (Not Adjustable)
Wool	For machine washable and tumble dryable wool only (Maximum amount : 3 lbs)	◑	Normal dry, level 3 (Not Adjustable)
Perm Press	Shirts, synthetic fabrics, knits, wrinkle-free cottons, permanent press	◐	Normal dry, level 3 (Adjustable)

Operations

Cycle	Recommended items	Load size	Dry level
Eco Normal	Cottons, work clothes, linens		Normal dry, level 3 (Not Adjustable)
Air Fluff	Foam, rubber, plastic		-
Rack Dry	Washable sweaters, Stuffed toys (cotton or polyester fiber filled)		-

NOTE

● : factory setting, ○ : can be selected

Cycle	Functions (Temp. Control)	Time	Options			
			AntiStatic (for Steam models)	Damp Alert	Wrinkle Prevent	Eco Dry
Normal	Medium, level 4		○	○	○	●
AI Optimal Dry	Medium, level 4				○	
Time Dry	High, level 5 (Adjustable)	○	○		○	●
Heavy Duty	High, level 5		○	○	○	
Super Speed	High, level 5				○	
Small Load	High, level 5	○			○	
Delicates	Extra low, level 1		○	○	○	
Sanitize (WH46DBH50*** models only)	High, level 5				○	
Steam Sanitize+ (WH53DBH7*** / WH46DBH55*** only)	High, level 5				○	
Wrinkle Away (WH53DBH7*** / WH46DBH55*** only)	High, level 5	○			○	
Steam Refresh (WH53DBH7*** / WH46DBH55*** only)	High, level 5				○	
Towels	High, level 5			○	○	
Bedding	High, level 5			○	○	
Activewear	Medium, level 4				○	
Denim	Medium, level 4			○	○	
Shirts	Medium, level 4				○	
Wool	Low, level 2				○	
Perm Press	Medium Low, level 3		○	○	○	
Eco Normal	Extra low, level 1				○	

Cycle	Functions (Temp. Control)	Time	Options			
			AntiStatic (for Steam models)	Damp Alert	Wrinkle Prevent	Eco Dry
Air Fluff	-	○			○	
Rack Dry	Extra low, level 1	○			○	

Options

Using washer options

1. Tap **WASHER**, and then tap **Options**.
2. Turn the **Navigation dial** to select the desired option.
3. Tap **OK** to change the settings for selected option.

NOTE

- To return to the main screen, tap **Options** again or turn the **Navigation dial** to select **Back** and tap **OK**.
- If the selected function is not supported, the "**Currently not supported**" message is displayed, and the **OK** button is not activated.
- When you select an option, a brief help message appears for the first ten times of use.

Super Speed

Use this function if you need to shorten the washing time.

1. Tap **WASHER**, and then tap **Options**.
2. Turn the **Navigation dial** to select **Super Speed**, and then tap **OK**.
3. Tap **OK** to select **On** or **Off**.
 - Only available with **Super Speed**, **Heavy Duty**, **Power Steam**, **Bedding**, **Steam Bulky**, and **Steam Whites** cycles.
 - The shortened time may differ depending on the load/options.

Extra Rinse

Adds an additional rinse at the end of the cycle to remove laundry additives more thoroughly.

1. Tap **WASHER**, and then tap **Options**.
2. Turn the **Navigation dial** to select **Extra Rinse**, and then tap **OK**.
3. Tap **OK** to select **On** or **Off**.

Pre Soak

This adds 30 minutes of soaking time at the start of the wash cycle for better stain removal.

1. Tap **WASHER**, and then tap **Options**.
2. Turn the **Navigation dial** to select **Pre Soak**, and then tap **OK**.
3. Tap **OK** to select **On** or **Off**.

Operations

Delay End

You can set the washer to finish your wash automatically at a later time, choosing a delay of between 1 to 24 hours (in 1 hour increments). The hour displayed indicates the time the wash will finish.

1. Tap **WASHER**.
2. Select a cycle and change the cycle settings as necessary.
3. Tap **Options**.
4. Turn the **Navigation dial** to select **Delay End**, and then tap **OK**.
5. Turn the **Navigation dial** to select the desired time, and then tap **OK**.
6. Touch and hold ▷||.
 - Status shows on the display and the washer tumbles the drum to sense the weight of the load (if load sensing is preset for the selected cycle). When load sensing is complete, the display shows the remaining time until the end of the wash cycle.
 - To cancel Delay End, tap ⏻ to restart the washer.

Drum Light

This turns on the light inside the drum so you can check the status of the items inside.

1. Tap **WASHER**, and then tap **Options**.
2. Turn the **Navigation dial** to select **Drum Light**, and then tap **OK**.
 - Even if the washer is turned off, the drum light will turn on as long as the power cable is connected.
 - Once the Drum Light function is enabled, the drum light will turn off automatically after 2 minutes.
 - Opening the washer door automatically turns on the drum light. The light will then turn off automatically after 2 minutes.
 - Water droplets on the surface of the drum light can scatter light such that it resembles a yellow stain. This is merely an optical illusion and not a malfunction.

Dispenser1

You can change the settings for the dispenser **1**.

1. Tap **WASHER**, and then tap **Options**.
2. Turn the **Navigation dial** to select **Dispenser1**, and then tap **OK**.
3. Turn the **Navigation dial** to select **Detergent type**, **Concentration**, or **Amount**, and then tap **OK**.
 - **Detergent type:** You can only select **General** for the dispenser **1**.
 - **Concentration:** You can change the concentration level.
 - **Amount:** You can select the amount of the detergent to be dispensed during each wash cycle.
4. Turn the **Navigation dial** to select the desired setting, and then tap **OK**.

Dispenser 2

You can change the settings for the dispenser **2**.

1. Tap **WASHER**, and then tap **Options**.
2. Turn the **Navigation dial** to select **Dispenser 2**, and then tap **OK**.
3. Turn the **Navigation dial** to select **Detergent type**, **Concentration**, or **Amount**, and then tap **OK**.
 - **Detergent type**: You can select the type of detergent you want to use in the dispenser **2**.
 - **Concentration**: You can change the concentration level.
 - **Amount**: You can select the amount of the detergent to be dispensed during each wash cycle.
4. Turn the **Navigation dial** to select the desired setting, and then tap **OK**.

Pump Clean

You can use this function to clean detergent or softener residue buildup in the pump. Use this function after you empty and clean the dispenser.

1. Fill the water in the dispenser(s) up to the MAX line.
2. Tap **WASHER**, and then tap **Options**.
3. Turn the **Navigation dial** to select **Pump Clean**, and then tap **OK**.
4. Tap **OK** to select the desired dispenser pump(s) you want to clean.
 - You can select from **Dispenser 1**, **Dispenser 2**, or **Dispenser 1/2**.
5. Tap **OK** to start cleaning.
 - The water will drain out from the dispenser(s).

NOTE

To return to the main screen, tap **Options** again or turn the **Navigation dial** to select **Back** and tap **OK**.

Child Lock

To prevent children or infants from accidentally starting or setting the washer, Child Lock locks all buttons except for  and **Options**.

1. Tap **WASHER**, and then tap **Options**.
2. Turn the **Navigation dial** to select **Child Lock**, and then tap **OK**.
3. Tap **OK** to select **On** or **Off**.

NOTE

- When Child Lock is on, all buttons are disabled except for  and **Options**. The washer door also locks.
- Tapping a button while Child Lock is on triggers an alarm with the "**Child Lock On**" message.
- You cannot open the door after a wash cycle when the Child Lock is on. Turn the function off before opening the door to take out the laundry.

Operations

AI Pattern

This function saves frequently used cycles and settings. When you turn the function on, the washer remembers the cycles you use most and their settings (Temp., Spin, and Soil) and displays them in frequency order.

1. Tap **WASHER**, and then tap **Options**.
2. Turn the **Navigation dial** to select **AI Pattern**, and then tap **OK**.
3. Tap **OK** to select **On** or **Off**.
 - The default setting is **On**. Set it to **Off** if you do not want to use this function.
 - When you turn off the function, all the saved data resets.

My Cycles

Add or remove cycles to create a personal cycle list.

1. Tap **WASHER**, and then tap **Options**.
2. Turn the **Navigation dial** to select **My Cycles**, and then tap **OK**.
 - You can only edit a cycle to create a personal cycle when the washer is not operating.
3. Turn the **Navigation dial** to select a desired cycle.
4. Tap **OK** to add or remove the selected cycle.
 - Addition and removal of the course is saved automatically.
5. Once you finish creating My Cycles, tap **Options** to return to the cycles screen.

NOTE

- The Self Clean+ cycle cannot be removed from the cycles list.
- You can also edit My Cycles in the SmartThings app.

Calibration

You can run calibration again for accurate weight detection.

1. Tap **WASHER**, and then tap **Options**.
2. Turn the **Navigation dial** to select **Calibration**, and then tap **OK**.
 - Calibration does not start if the door is not closed properly.
 - The drum rotates clockwise and counterclockwise for about 3 minutes.
3. When calibration is complete, the "**Calibration complete**" message appears on the display and the washer turns off automatically.

Self Diagnosis

You can run this function to diagnose the Laundry Hub washer.

1. Tap **WASHER**, and then tap **Options**.
2. Turn the **Navigation dial** to select **Self Diagnosis**, and then tap **OK**.
 - Your Laundry Hub will run the self diagnosis process.

Volume

You can adjust the sound from the washer.

1. Tap **WASHER**, and then tap **Options**.
2. Turn the **Navigation dial** to select **Volume**, and then tap **OK**.
3. Tap **OK** to select the desired setting.
 - The default setting is Normal.
 - You can select from Normal, Max, Mute or Min.

NOTE

The setting remains unchanged even if you restart the washer.

Language

You can change the system language.

1. Tap **WASHER**, and then tap **Options**.
2. Turn the **Navigation dial** to select **Language**, and then tap **OK**.
3. Turn the **Navigation dial** to select the desired language, and then tap **OK**.

Wi-Fi

You can turn the washer's Wi-Fi on or off.

1. Tap **WASHER**, and then tap **Options**.
2. Turn the **Navigation dial** to select **Wi-Fi**, and then tap **OK**.
3. Tap **OK** to select **On** or **Off**.
 - The washer's Wi-Fi is off as a factory default setting. However, the washer's Wi-Fi turns on automatically when you turn on the washer for the first time. Then, the final Wi-Fi setting maintains regardless of the washer power status.
 - Once you turn on the washer's Wi-Fi and connect to a network, the washer remains connected to the network even when you turn off the power.
 - The Wi-Fi  indicates that the washer is connected to the router through the Wi-Fi connection.

Factory Reset

You can reset the washer.

1. Tap **WASHER**, and then tap **Options**.
2. Turn the **Navigation dial** to select **Factory Reset**, and then tap **OK**.
 - Your washer resets to the factory setting.

Operations

Using dryer options

1. Tap **DRYER**, and then tap **Options**.
2. Turn the **Navigation dial** to select the desired option.
3. Tap **OK** to change the settings for selected option.

NOTE

- To return to the main screen, tap **Options** again or turn the **Navigation dial** to select **Back** and tap **OK**.
- If the selected function is not supported, the "**Currently not supported**" message is displayed, and the **OK** button is not activated.
- When you select an option, a brief help message appears for the first ten times of use.
- If you do not manipulate the control panel for 7 seconds after entering the Options menu, the display returns to the main screen.

Wrinkle Prevent

Reduces wrinkles by rotating the drum intermittently after completing the dry cycle. Wrinkle Prevent provides approximately 180 minutes. The load is dry and can be removed at any time during the Wrinkle Prevent cycle.



1. Tap **DRYER**, and then tap **Options**.
2. Turn the **Navigation dial** to select **Wrinkle Prevent**, and then tap **OK**.
3. Tap **OK** to select **On** or **Off**.

Damp Alert

This function alerts you when shirts and other items that require ironing are dry enough to be suitable for ironing. This function is available for Normal, Heavy Duty, Bedding, Delicates, Perm Press, Towels and Denim with Dryness set to 2-5.

1. Tap **DRYER**, and then tap **Options**.
2. Turn the **Navigation dial** to select **Damp Alert**, and then tap **OK**.
3. Tap **OK** to select **On** or **Off**.

Alarm during drying:

1. Touch and hold  to pause the cycle.
2. Open the door and take out the items you want to iron.
3. Close the door, and then touch and hold  to dry the remaining items.

AntiStatic

Reduces static electricity that occurs from clothing friction. This is done by spraying steam in a later stage of the drying cycle. The AntiStatic function is only available with Normal, Heavy Duty, Perm Press, Delicates, and Time Dry.

1. Tap **DRYER**, and then tap **Options**.
2. Turn the **Navigation dial** to select **AntiStatic**, and then tap **OK**.
3. Tap **OK** to select **On** or **Off**.

Eco Dry

With the Eco Dry activated, drying takes a longer time but power consumption is reduced. This function is available with Normal and Time Dry.

1. Tap **DRYER**, and then tap **Options**.
2. Turn the **Navigation dial** to select **Eco Dry**, and then tap **OK**.
3. Tap **OK** to select **On** or **Off**.

NOTE

The drying time can be extended by up to 3 times normal depending on the temperature and load. The Eco Dry function is enabled by default.

My Cycles

Add or remove cycles to create a personal cycle list.

1. Tap **DRYER**, and then tap **Options**.
2. Turn the **Navigation dial** to select **My Cycles**, and then tap **OK**.
 - You can only edit a cycle to create a personal cycle when the dryer is not operating.
3. Turn the **Navigation dial** to select a desired cycle.
4. Tap **OK** to add or remove the selected cycle.
 - Addition and removal of a cycle is saved automatically.
5. Tap **Options** or select **Back** to finish My Cycles setting.

NOTE

The Normal cycle cannot be removed from the cycles list.

Operations

Drum Light

You can turn the drum light on or off.

1. Tap **DRYER**, and then tap **Options**.
2. Turn the **Navigation dial** to select **Drum Light**, and then tap **OK**.
3. Tap **OK** to select **On** or **Off**.
 - The drum light turns on even when the dryer is off. (If the dryer is plugged into a power outlet.)
 - When the dryer door opens, the drum light automatically turns on and automatically turns off after 2 minutes.

Child Lock

To prevent children or infants from accidentally starting or setting the dryer, **Child Lock** locks all buttons except for  and **Options**.

1. Tap **DRYER**, and then tap **Options**.
2. Turn the **Navigation dial** to select **Child Lock**, and then tap **OK**.
3. Tap **OK** to select **On** or **Off**.

NOTE

- When Child Lock is on, all buttons are disabled except for  and **Options**.
- Tapping a button while Child Lock is on triggers an alarm with the "Child Lock On" message.
- You cannot open the door after a wash cycle when the Child Lock is on. Turn the function off before opening the door to take out the laundry.

AI Pattern

This function saves frequently used cycles and settings.

1. Tap **DRYER**, and then tap **Options**.
2. Turn the **Navigation dial** to select **AI Pattern**, and then tap **OK**.
3. Tap **OK** to select **On** or **Off**.
 - The default setting is **On**. Set it to **Off** if you do not want to use this function.
 - When you turn the function on, the dryer remembers frequently used cycles and their settings (Dryness, Temp. and Time) and save them in frequently used order.
 - When you turn off the function, all the saved data resets.

Volume

You can adjust the sound from the dryer.

1. Tap **DRYER**, and then tap **Options**.
2. Turn the **Navigation dial** to select **Volume**, and then tap **OK**.
3. Tap **OK** to select the desired setting.
 - The default setting is Normal.
 - You can select from Normal, Max, Mute or Min.

NOTE

The setting remains unchanged even if you restart the dryer.

Wi-Fi

You can turn the dryer's Wi-Fi on or off.

1. Tap **DRYER**, and then tap **Options**.
2. Turn the **Navigation dial** to select **Wi-Fi**, and then tap **OK**.
3. Tap **OK** to select **On** or **Off**.
 - The dryer's Wi-Fi is off as a factory default setting. However, the dryer's Wi-Fi turns on automatically when you turn on the dryer for the first time. Then, the final Wi-Fi setting maintains regardless of the dryer power status.
 - Once you turn on the dryer's Wi-Fi and connect to a network, the dryer remains connected to the network even when you turn off the power.
 - The Wi-Fi  indicates that the dryer is connected to the router through the Wi-Fi connection.

Language

You can change the system language.

1. Tap **DRYER**, and then tap **Options**.
2. Turn the **Navigation dial** to select **Language**, and then tap **OK**.
3. Turn the **Navigation dial** to select the desired language, and then tap **OK**.

Vent Blockage Test

Detects the status of the ducts and reports any blockage or problems.

1. Tap **DRYER**, and then tap **Options**.
2. Turn the **Navigation dial** to select **Vent Blockage Test**, and then tap **OK**.
 - Vent Blockage Test starts immediately.

Factory Reset

You can reset your dryer.

1. Tap **DRYER**, and then tap **Options**.
2. Turn the **Navigation dial** to select **Factory Reset**, and then tap **OK**.
 - Your dryer resets to the factory setting.



Operations

Special features

Smart Control (Smart Monitor for gas dryer models only)

You can connect to the SmartThings app and control your Laundry Hub remotely.

Connecting your Laundry Hub

1. Download and open the SmartThings app on your smartphone or tablet (Android & iOS).
2. Tap  to turn on the Laundry Hub.
3. Touch and hold .
 - a. The Laundry Hub enters AP mode and connects to your smartphone or tablet.
 - b. Tap  to authenticate your Laundry Hub.
 - c. Once the authentication process is complete, your Laundry Hub is successfully connected to the app.
 - You can use various features available in the SmartThings app.

NOTE

- If your Laundry Hub fails to connect with the SmartThings app, try again.
- Check your router if you experience any Internet connection problem after connecting your Laundry Hub with the SmartThings app.
- If the Wi-Fi is off, tap **Options**, and then select **Wi-Fi** to turn it on.
- Turning the Laundry Hub's Wi-Fi on allows you connect to the Laundry Hub via SmartThings app on your smartphone or tablet, regardless of the power status of the Laundry Hub. However, the Laundry Hub appears offline on the SmartThings app if the Laundry Hub's Wi-Fi is off.
- Close the door before starting the Smart Control function.
- If you use your Laundry Hub for a while without connecting it to the SmartThings app, a pop-up message about Smart Control will show for 3 seconds.
- If the Laundry Hub's Wi-Fi is not connected to an AP (access point), the Wi-Fi will turn off when you turn of the power.

Stay Connect

Set up the Stay Connect function in your SmartThings app to keep Smart Control turned on at the end of a cycle. Your Laundry Hub stays connected to the app so you can send additional instructions, whether you are at home or away.

1. If you turn on the Stay Connect function on the SmartThings app, the Laundry Hub will stay in standby power saving mode after completing a cycle.
 - The Stay Connect function will remain active for up to 24 days if the door remains closed.
2. When the Stay Connect function is active, the Smart Control, Door Lock, and Wi-Fi icons are illuminated on your Laundry Hub display.
3. You can conveniently control your Laundry Hub, adding spin, soil cycles using the SmartThings app.

NOTE

- The Laundry Hub switches to standby power saving mode when operation is paused even if the Laundry Hub is not connected to the SmartThings app.
- In some circumstances, only the Door Lock icon may be illuminated.

SmartThings

Wi-Fi connection

On your smartphone or tablet, go to **Settings** and turn on the wireless connection and select an AP (Access Point).

- This appliance supports the Wi-Fi 2.4 GHz protocols.

Download

On an app market (Google Play Store, Apple App Store, Samsung Galaxy Apps), find the SmartThings app by searching the term "SmartThings". Download and install the app on your device.

NOTE

The app is subject to change without notice for improved performance.

Log in

You must first log into SmartThings with your Samsung account. To create a new Samsung account, follow the instructions on the app. You don't need a separate app to create your account.

NOTE

If you have a Samsung account, use the account to log in. A registered Samsung smartphone or tablet user automatically logs in.

To register your appliance to SmartThings

1. Make sure your smartphone or tablet is connected to a wireless network. If not, go to **Settings** and turn on the wireless connection and select an AP (Access Point).
2. Open SmartThings on your smartphone or tablet.
3. If a message of "A new device is found.", select **Add**.
4. If no message appears, select **+** and select your appliance in a list of devices available. If your appliance is not listed, select **Device Type** > **Specific Device Model**, and then add your appliance manually.
5. Register your appliance to the SmartThings app as follows.
 - a. Add your appliance to SmartThings. Make sure your appliance is connected to SmartThings.
 - b. When registration is complete, your appliance appears on your smartphone or tablet.

Maintenance

Keep the Laundry Hub clean to prevent deteriorated performance and to preserve its life cycle.

WARNING

Certain internal parts are intentionally not grounded and may present a risk of electric shock only during servicing. Service personnel – Do not contact the following parts while the appliance is energized: Control board, heat sink, motor, inlet valve and pump.

Self Clean+

Certain usage and environmental conditions may result in some residue build-up or odor in the washer drum. To prevent this build-up or odor and keep your washer drum fresh and clean, perform the Self Clean+ cycle at least once a month or every 40 cycles. Perform the recommended procedure below when using the Self Clean+ cycle.

1. Remove all items from the washer drum and ensure the drum is empty. Laundry left in the drum during the Self Clean+ cycle may be damaged.
2. Turn on the Laundry Hub and select the washer.
 - The washer is selected as a default.
3. Turn the **Navigation dial** to select **Self Clean+**.
4. Touch and hold .

CAUTION

If there is chlorine bleach left in the washer drum for an extended period of time, rust can occur.

NOTE

- The default water temperature for the Self Clean+ cycle is set to Warm. This temperature cannot be changed.
- In the case where residue is present in the washer drum, add liquid chlorine bleach to the MAX level line in the Manual detergent compartment before starting the Self Clean+ cycle. Do not add the liquid chlorine bleach to the other compartments (This is only the case for Self Clean+ cycle).
- Do not exceed the max line. Do not use or mix any other detergent or chemicals during the Self Clean+ cycle. If necessary, run a Denim cycle after the Self Clean+ cycle has completed to help remove any remaining residue.

Self Clean+ reminder

- After every 40 cycles, the washer displays the "**Drum Clean needed**" message for an hour to alert you to run the **Self Clean+** cycle.
- It is recommended to run the cycle regularly for hygienic purposes.
- You will see the **Self Clean+** alert message when the washer completes a cycle. If you open the door, the message disappears, and the display shows the **Self Clean+** cycle setting screen automatically. At this time, the dryer control panel displays the recommended drying cycle.
- The reminder will appear on the control panel for 5 additional consecutive cycles before turning off. The next reminder will not appear until another 40 cycles have been completed.

Emergency drain

In case of a power failure, drain the water inside the drum before taking out the laundry.

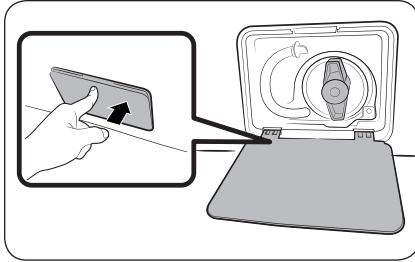

1. Power off and unplug the Laundry Hub from the electrical outlet.
2. Gently press the top area of the **filter cover** to open.

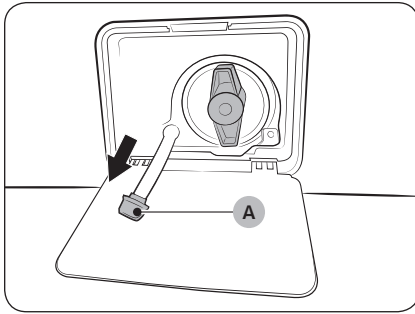

3. Put an empty, spacious container around the cover, and stretch the emergency drain tube to the container while holding the **tube cap (A)**.

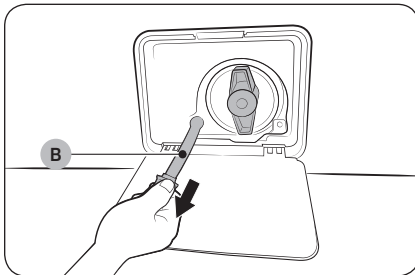

4. Open the tube cap and let water in the **emergency drain tube (B)** flow into the container.
5. When done, close the tube cap, and reinsert the tube. Then, close the filter cover.

 **NOTE**

Use a spacious container because the water in the drum may be more than expected.

Maintenance

Cleaning

Surface of the Laundry Hub

- Use a soft cloth with a nonabrasive household detergent. Do not spray water onto the Laundry Hub.
- Protect the surface from sharp objects.
- Do not place any heavy or sharp objects or a detergent container on the Laundry Hub. They can scratch or damage the top cover of the Laundry Hub.
- The Laundry Hub has a high-gloss finish on the entire surface. Be careful not to scratch or damage the surface.

Control panel

- Clean with a soft, damp cloth. Do not use abrasive substances.
- Do not spray liquid cleaning agents directly onto the dryer display.
- Some laundry pre-treatment soil and stain removers may damage the control panel.
- When using liquid cleaning agents, apply them to the cleaning cloth. Do not apply them directly to the dryer. Wipe up any spills or overspray immediately.

Drum

- Remove any stains from the drum with an all-purpose cleaner.
- Tumble old towels or rags to remove any remaining stains or cleaning substances. Stains may still be visible, but will not affect subsequent loads.

Powder coated drum

To clean the powder coated drum, use a damp cloth with a mild, non-abrasive cleaner suitable for easily marred surfaces.

Remove cleaner residue and dry with a clean cloth.

Exhaust system

- Check and clean the exhaust system on a regular basis to maintain optimum performance.
- The external exhaust hood must be cleaned frequently to ensure proper air flow.

Vent sensor

The dryer features a vent sensor that detects and notifies you when it is time to clean the ductwork. Check the following if you get the “**Check the lint filter or vent condition**” message when you turn on the dryer.

NOTE

- For duct installation, see **Exhaust ducting guide** on page 38 and **Ducting requirements** on page 27.
- The dryer may keep running even if the duct is clogged, but the drying time will be extended.
- When you get the message check the lint filter and the ducts, and clean them if necessary.
- If the message keep appears, it is because the duct is installed or connected with some restrictions (it's too long or has too many bends). This is not a system failure. However, drying time may be extended or the drying performance may be degraded.

Mesh filter

Clean the mesh filter of the water hose once or twice a year.

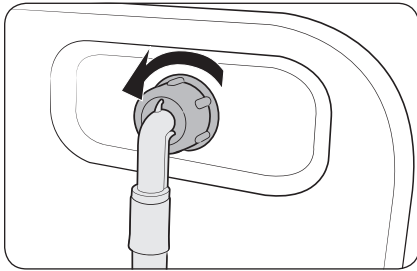

1. Turn off the Laundry Hub, and unplug the power cord.
2. Close the water tap.
3. Loosen and disconnect the water hose from the back of the Laundry Hub. Cover the hose with a cloth to prevent water from gushing out.

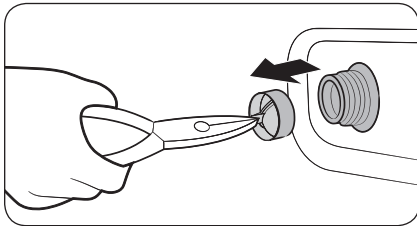

4. Use pliers to pull out the mesh filter from the inlet valve.
5. Submerge the mesh filter deeply in water so that the threaded connector is also submerged.
6. Dry the mesh filter completely in the shade.
7. Reinsert the mesh filter into the inlet valve, and reconnect the water hose to the inlet valve.
8. Open the water tap.

NOTE

If the mesh filter is clogged, an information code of “**Check water supply faucets and restart**” appears on the screen.

Maintenance

Debris filter

It is advisable to clean the debris filter every 2 months to prevent its clogging.

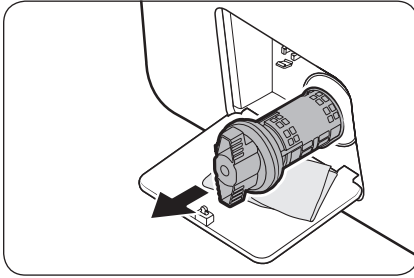

1. Turn off the Laundry Hub, and unplug the power cord.
2. Drain the remaining water inside the drum. See the **Emergency drain** section.
3. Gently press the top area of the **filter cover** to open.
4. Turn the debris filter knob to the left, and drain off the remaining water.

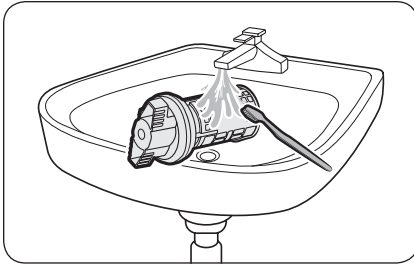

5. Clean the debris filter using soft brushes. Make sure the drain pump propeller inside the filter is unclogged.
6. Reinsert the debris filter, and turn the filter knob to the right.

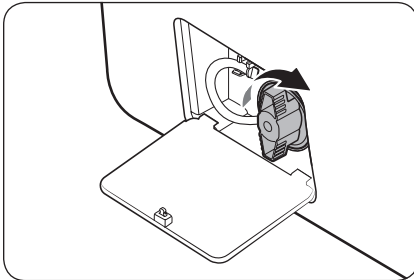

NOTE

Some debris filters feature a safety knob that is designed to prevent accidents by children. To open the safety knob of the debris filter, push in and turn it counterclockwise. The spring mechanism of the safety knob helps open the filter.

NOTE

If the pump filter is clogged, an information code of “**Clean drain filter**” appears on the screen.

CAUTION

- Make sure the filter knob is closed properly after cleaning the filter. Otherwise, this may cause a leak.
- Make sure the filter is inserted properly after cleaning it. Otherwise, this may cause an operational failure or a leak.

Detergent drawer

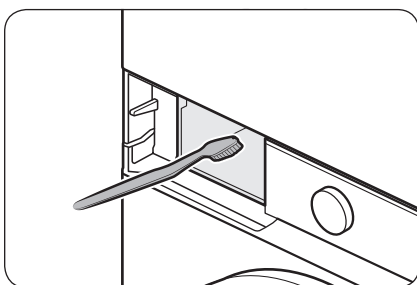
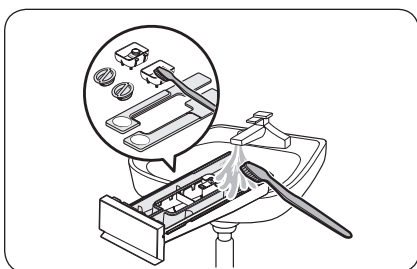
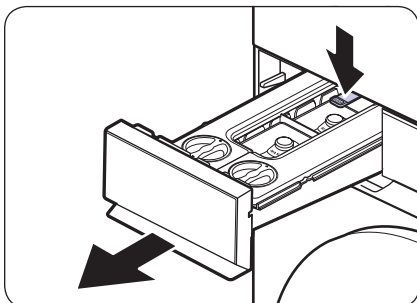

1. While holding down the **release lever** on the inner of the drawer, pull the detergent drawer to remove.

2. Remove the covers of both dispensers using the pull tabs located on the back of the lid, then clean inside the dispensers under warm running water with a soft brush.

3. Clean the drawer components in warm running water using a soft brush.

- Wipe all components with a dry towel or cloth after cleaning.

NOTE

If the cleaning agent in the dispenser is hardened, open the dispenser, and pour lukewarm water into the dispenser to dissolve the hardened agents. Then, clean inside the dispenser and its rear valve thoroughly.

4. Clean the drawer recess using a bottle brush to remove detergent residues and limescale on the drawer recess.

Maintenance

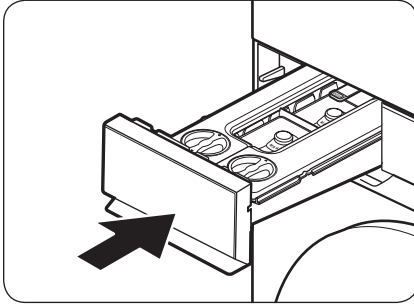

5. Insert the detergent drawer back into the Laundry Hub.

NOTE

- Make sure the drawer recess is completely dry before inserting the detergent drawer.
- Cover the covers of both dispensers and re-insert them into the drawer.

CAUTION

Do not spray water into the detergent drawer recess. This may result in electric shock or fire.

Lint filter

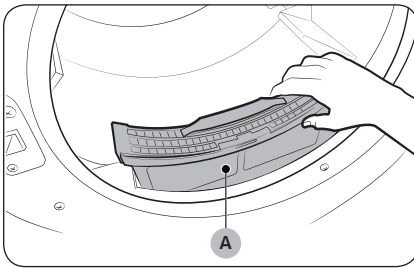

To prevent a risk of fire, make sure to clean the lint filter before or after every load.

1. Turn off the dryer.
2. Open the door and pull out the **lint filter (A)** from inside the drum.
3. Open the lint filter by separating it at the top. Remove the lint, and then clean the lint filter.
4. Close the lint filter, reinsert the lint filter into the dryer, and then close the dryer door.

CAUTION

- Do not operate the dryer without the lint filter in place.
- Do not use a damaged or broken lint filter. This may reduce performance and/or cause fire.

Care for preventing freezing

- Install the Laundry Hub in an area where the temperature does not drop below zero degrees Celsius.
- Before using the Laundry Hub, make sure the drain hose is not frozen. A frost inside the dryer may cause noise during operation, but it is temporary and is not a sign of product failure.
- If you connected the long drain hose for direct draining, water remaining inside the hose can freeze in winter. Make sure there is no water left inside the hose after use.
- If the drain hose has frozen, wrap the hose with a towel soaked in warm water for approximately ten minutes to thaw it.
- If the draining fails even after thawing the drain hose, the ice inside of the Laundry Hub might be the cause so operate the defrosting function.

Defrosting your Laundry Hub

The Laundry Hub may freeze when it drops below 0 °C.

1. Turn off the Laundry Hub, and unplug the power cord.
2. Pour warm water over the water tap to loosen the water hose.
3. Disconnect the water hose, and soak it in warm water.
4. Pour warm water into the drum and leave it for about 10 minutes.
5. Reconnect the water hose to the water tap.

NOTE

If the Laundry Hub still doesn't operate normally, repeat the above steps until it operates normally.

Care against an extended time of disuse

Avoid leaving the Laundry Hub unused for an extended time. If this is the case, drain the Laundry Hub and unplug the power cord.

1. Turn on the Laundry Hub and select the washer.
 - The washer is selected as a default.
2. Turn the **Navigation dial** to select **Denim**.
3. Empty the drum, and then touch and hold .
4. When the cycle is complete, close the water tap and disconnect the water hose.
5. Turn off the Laundry Hub, and unplug the power cord.
6. Open the door to let air circulate through the drum.

Troubleshooting

If there is any problem, check the information message on the LCD screen and follow the on-screen instructions.

If the problem continues, contact a service center.

Checkpoints

If you encounter a problem with the Laundry Hub, first check the table below and try these suggestions.

Problem	Action
Does not start.	<ul style="list-style-type: none">• Make sure the Laundry Hub is plugged in.• Make sure the door is properly closed.• Make sure the water taps are open.• If you opened the door during a cycle, touch and hold ▷ again.• Make sure Child Lock is not activated.• Before the washer starts to fill, it will make a series of clicking noises to check the door lock and will do a quick drain.• Check the fuse or reset the circuit breaker.• Check if power is supplied properly.• Low voltage detected.<ul style="list-style-type: none">- Check if the power cord is plugged in.• Make sure laundry is not caught in the door.• Clean the filter.
Water supply is insufficient, or no water is supplied.	<ul style="list-style-type: none">• Fully open the water tap.• Make sure the door is properly closed.• Make sure the water supply hose is not frozen.• Make sure the water supply hose is not kinked or clogged.• Make sure there is sufficient water pressure.• Make sure that the cold and hot water taps are properly connected.• Clean the mesh filter as it may be clogged.
After a cycle, detergent remains in the detergent drawer.	<ul style="list-style-type: none">• Make sure the Laundry Hub is running with sufficient water pressure.• Make sure the detergent is added to the center of the detergent drawer.• Make sure the rinse cap is inserted properly.• If using granular detergent, make sure the detergent selector is in the upper position.• Remove the rinse cap and clean the detergent drawer.

Problem	Action
<p>Excessive vibrations or makes noise.</p>	<ul style="list-style-type: none"> • Make sure the Laundry Hub is installed on a level, solid floor that is not slippery. If the floor is not level, use the leveling feet to adjust the height of the washer. • Make sure the shipping bolts are removed. • Make sure the Laundry Hub is not in contact with any other object. • Make sure the laundry load is balanced. • The motor can cause noise during normal operation. • Overalls or clothes with metallic decorations can cause noise while being washed. This is normal. • Look for coins, loose buttons, nails, and other objects and remove them immediately. • Redistribute the load in the washer. If only one item of clothing needs washing, such as a bathrobe or pair of jeans, the final spin result might be unsatisfactory, and an “Unbalanced load detected” check message will be shown on the display. • Check the lint filter in the dryer. Remove any items stuck inside the lint filter. • The dryer may hum due to air moving through the drum and fan. This is normal.
<p>Does not drain and/or spin.</p>	<ul style="list-style-type: none"> • Make sure the drain hose is straightened all the way to the drain system. If you encounter a drain problem, call for service. • Make sure the debris filter is not clogged. • Close the door and touch and hold ▷ . For your safety, the washer will not tumble or spin unless the door is closed. • Make sure the drain hose is not frozen or clogged. • Make sure the drain hose is connected to a drain system that is not clogged. • If the Laundry Hub is not supplied with sufficient power, the washer will temporarily not drain or spin. As soon as the Laundry Hub regains sufficient power, it will operate normally. • Make sure the drain hose is positioned correctly, depending on the connection type. • Clean the debris filter as it may be clogged.

Troubleshooting

Problem	Action
<p>The door does not open.</p>	<ul style="list-style-type: none"> • Tap ▷ to stop the washer. • It may take a few moments for the door lock mechanism to disengage. • The door will not open until 3 minutes after the washer has stopped or the power has been turned off. • Make sure all the water in the drum is drained. • The door may not open if water remains in the drum. Drain the drum and open the door manually. • Make sure the door lock light is off. The door lock light turns off after the washer has drained.
<p>Excessive suds.</p>	<ul style="list-style-type: none"> • Make sure you use the recommended types of detergent as appropriate. • Use high efficiency (HE) detergent to prevent oversudsing. • Reduce the detergent amount for soft water, small loads, or lightly soiled loads. • Non-HE detergent is not recommended.
<p>Cannot add additional detergent.</p>	<ul style="list-style-type: none"> • Make sure the remaining amount of detergent and fabric softener is not over the limit.
<p>Stops.</p>	<ul style="list-style-type: none"> • Plug the power cord into a live electrical outlet. • Check the fuse or reset the circuit breaker. • Close the door, and touch and hold ▷ to start the washer. For your safety, the washer will not tumble or spin unless the door is closed. • Before the washer starts to fill, it will make a series of clicking noises to check the door lock and will do quick drain. • There may be a pause or soak period in the cycle. Wait briefly, and the washer may start. • Make sure the mesh filter of the water supply hose at the water taps is not clogged. Periodically clean the mesh filter. • If the washer is not supplied with sufficient power, the washer will temporarily not drain or spin. As soon as the washer regains sufficient power, it will operate normally.

Problem	Action
Fills with the wrong water temperature.	<ul style="list-style-type: none"> • Fully open both taps. • Make sure the temperature selection is correct. • Make sure the hoses are connected to the correct taps. Flush water lines. • Make sure the water heater is set to supply a minimum of 49 °C hot water at the tap. Also, check the water heater capacity and recovery rate. • Disconnect the hoses and clean the mesh filter. The mesh filter may be clogged. • While the washer fills, the water temperature may change as the automatic temperature control feature checks the incoming water temperature. This is normal. • While the washer fills, you may notice just hot and/or just cold water going through the dispenser when cold or warm temperatures are selected. This is a normal function of the automatic temperature control feature as the washer determines the water temperature.
Load is wet at the end of a cycle.	<ul style="list-style-type: none"> • Use the High or Extra High spin speed. • Use high efficiency (HE) detergent to reduce oversudsing. • The load is too small. Small loads (one or two items) may become unbalanced and not spin completely. • Make sure the drain hose is not kinked or clogged.
Leaks water.	<ul style="list-style-type: none"> • Make sure the door is properly closed. • Make sure all hose connections are tight. • Make sure the end of the drain hose is correctly inserted and secured to the drain system. • Avoid overloading. • Use high efficiency (HE) detergent to prevent oversudsing. • Check the drain hose. <ul style="list-style-type: none"> - Make sure the end of the drain hose is not placed on the floor. - Make sure the drain hose is not clogged.
Has odors.	<ul style="list-style-type: none"> • Excessive suds collect in recesses and can cause foul odors. • Run cleansing cycles to sanitise periodically. • Clean the door seal (diaphragm). • Dry the washer interior after a cycle has finished.
A message appears on the display to alert that the dispenser is open.	<ul style="list-style-type: none"> • Check if the detergent drawer is closed properly. <ul style="list-style-type: none"> - Open the detergent drawer and close it again. Make sure it's closed properly.

Troubleshooting

Problem	Action
<p>The "Refill detergent(s)" message does not disappear after refilling the detergent/softener.</p>	<ul style="list-style-type: none"> • After refilling the auto detergent/softener dispensers, close the detergent drawer, and then touch and hold > . Then, the Laundry Hub will start to detect the detergent/softener, and the message will disappear. • Depending on the type of detergent/softener, the message may not disappear immediately.
<p>Detergent/softener is not dispensed.</p>	<ul style="list-style-type: none"> • Check if the Amount option for Dispenser1 or Dispenser 2 is set to Off. The automatic dispensers do not dispense the detergent if the option is set to Off. • Tap Options, select Dispenser1 or Dispenser 2, and then change the Amount option. • The automatic dispensers are disabled in the Delicates, Outdoor, Activewear or Wool cycles. To dispense detergent in those cycles, tap Options, select Dispenser1 or Dispenser 2, and then change the Amount option.
<p>An excessive or insufficient amount of detergent is dispensed.</p>	<ul style="list-style-type: none"> • Check the Amount option for Dispenser1 or Dispenser 2. Tap Options, select Dispenser1 or Dispenser 2, and then change the Amount option.
<p>The dryer does not warm up.</p>	<ul style="list-style-type: none"> • Check your home's circuit breakers or fuses. • Some cycles do not require heat. Check the selected cycle again. • For a gas dryer, make sure the gas supply is on. • Clean the lint filter and exhaust duct. • The dryer may have moved into the cool-down phase of the cycle. • Turn off the Eco Dry option for the Normal or Time Dry cycles. When the Eco Dry option is on, the dryer performs an air dry process in the beginning of the cycle to reduce energy consumption. The air dry process does not use heated air, so you may feel that the dryer is not being heated, but this is normal.

Problem	Action
Items are not dried.	<p>Check all of the above. Additionally:</p> <ul style="list-style-type: none"> • Make sure the exhaust hood outside your home can open and close freely. • Check the exhaust system for lint buildup. Ducting should be inspected and cleaned annually. • Use a 4" rigid metal exhaust duct. • Do not overload. 1 wash load = 1 dryer load. • Dry heavy items and light weight items separately. • Large, bulky items, such as blankets or comforters, may require repositioning to ensure even drying. • Make sure that your washer is draining properly and extracting adequate water from the load. • The load may be too small to tumble properly. Add a few towels and restart the dryer. • The load may be too large to tumble properly. Remove some items and restart the dryer. • Clean the lint filter.
Items are not dried evenly.	<ul style="list-style-type: none"> • Seams, pockets, and other parts of clothing are harder to dry than others. This is normal. • Sort heavy and light items separately.
The dryer is too loud.	<ul style="list-style-type: none"> • Look for coins, loose buttons, nails, and other objects and remove them immediately. • Check the lint filter. Remove any items stuck inside the lint filter. • Make sure the dryer is level and standing firmly on the floor. • The dryer may hum due to air moving through the drum and fan. This is normal. • It is normal to hear the dryer gas valve or heating element cycle on and off during the drying cycle.
There is a smell coming from the dryer.	<ul style="list-style-type: none"> • The smell of paint, varnish, cleaning agents, and other household items could have circulated in the air and entered the dryer. If you notice such a smell, ventilate completely before using the dryer. • If drying in an enclosed area, the dryer could cause the ambient temperature to rise. Accordingly, make sure to open a window and ventilate the area. • Do not attempt to dry wet items after leaving them in the washer or dryer for a long time.
The dryer turns off before the items are dry.	<ul style="list-style-type: none"> • The load is too small. Throw in a few additional items like towels and try drying again.

Troubleshooting

Problem	Action
The clothes have lint on them.	<ul style="list-style-type: none"> • Always make sure the lint filter is clean before putting items into the dryer. When drying items that generate a large amount of lint, you may need to clean the lint filter in the middle of a cycle. • Some fabrics (such as white towels) causes more lint and should be dried separately from fabrics that lint attaches easily (such as black linen pants). • Check the inside of the pockets to make sure they are empty before drying.
Water is not draining.	<ul style="list-style-type: none"> • Check the draining hose for twists and kinks. Straighten out the hose if it is twisted or kinked and securely connect it to the drain on the floor. • Check to see if the draining hose is frozen. If the hose is frozen, submerge it in warm water to allow the water inside the hose to melt and drain out. Reconnect the hose and check for proper draining.
Items still wrinkled after Wrinkle Prevent (Wrinkle Away, Wrinkle Release).	<ul style="list-style-type: none"> • Small loads of 1 to 4 items work best. • Load fewer items. Load similar-type items. • Take out the items immediately after drying is complete.
Water drips from the nozzle when the Steam cycles starts.	<ul style="list-style-type: none"> • This is steam condensation. The dripping water will stop after a short time.
Sprayed water is not visible during Steam cycles.	<ul style="list-style-type: none"> • Sprayed water is difficult to see when the door is closed.
Extended time.	<ul style="list-style-type: none"> • Sensor Dry automatically senses the moisture in the load and shuts the dryer off when the selected dryness level is reached. The drying time can change according to the type and amount of laundry. See the cycle chart for reference.

If the problem continues, contact a service center. The number of the service center is on the label attached to the product.

Information codes

If the Laundry Hub fails to operate, you may see an information code on the screen. Check the table below and try the suggestions.

Code	Action
Clean drain filter	<p>Water is not draining from the washer.</p> <ul style="list-style-type: none"> • Make sure the drain hose is not frozen or clogged. • Make sure the drain hose is positioned correctly, depending on the connection type. • Clean the debris filter as it may be clogged. • Make sure the drain hose is straightened all the way to the drain system. • If the information code remains, contact a customer service center.
Check water supply faucets and restart	<p>Water is not supplied to the washer.</p> <ul style="list-style-type: none"> • Make sure the water taps are open. • Make sure the water hoses are not clogged. • Make sure the water taps are not frozen. • Make sure the washer is running with sufficient water pressure. • Make sure that the cold and hot water taps are properly connected. • Clean the mesh filter as it may be clogged. • All buttons will be disabled for 3 minutes after the information code appears. • When the "Check water supply faucets and restart" message appears, the machine drains water for 3 minutes. In the meantime, the Power button will be disabled.
Check water lines	<ul style="list-style-type: none"> • Make sure the cold water supply hose is firmly connected to the cold water tap. If it is connected to the hot water tap, the laundry may be deformed with some cycles.
Unbalanced load detected	<p>Spinning does not work.</p> <ul style="list-style-type: none"> • Make sure laundry is spread out evenly. • Make sure the washer is on a flat, stable surface. • Redistribute the load. If only one item of clothing needs washing, such as a bathrobe or pair of jeans, the final spin result might be unsatisfactory, and an "Unbalanced load detected" check message will be shown on the display.
Door is open / Close the washer door and try again / Close the dryer door and try again	<p>Operating the washer or dryer with the door open.</p> <ul style="list-style-type: none"> • Make sure the door is properly closed. • Make sure laundry is not caught in the door.

Troubleshooting

Code	Action
OC	<p>Water has overflowed.</p> <ul style="list-style-type: none"> Restart after spinning. If the information code remains on the display, contact a local Samsung service center.
LC, LC1	<p>Check the drain hose.</p> <ul style="list-style-type: none"> Make sure the end of the drain hose is not placed on the floor. Make sure the drain hose is not clogged. If the information code remains, contact a customer service center.
3C	<p>Check the drum motor for operation.</p> <ul style="list-style-type: none"> Try restarting the cycle. If the information code remains, contact a customer service center.
HC	<p>High temperature heating check.</p> <ul style="list-style-type: none"> Clean the lint filter. If this information code remains, contact a Samsung service center.
1C	<p>The Water Level sensor is not working properly.</p> <ul style="list-style-type: none"> Turn the machine off, and restart the cycle. If the information code remains, contact a customer service center.
AC	<p>Check communications between main and sub PBAs.</p> <ul style="list-style-type: none"> Turn the machine off, and restart the cycle. If the information code remains, contact a customer service center.
AC6	<p>Check communications between the main and the inverter PBAs.</p> <ul style="list-style-type: none"> Depending on the state, the machine may automatically return to normal operation. Turn the machine off, and restart the cycle. If the information code remains, contact a customer service center.
DC1	<p>The Main Door lock/unlock is not working properly.</p> <ul style="list-style-type: none"> Turn the machine off, and restart the cycle. If the information code remains, contact a customer service center.
FC	<p>Invalid power source frequency</p> <ul style="list-style-type: none"> Try restarting the cycle. If this continues, call for service.
9C1	<p>The electronic control needs to be checked.</p> <ul style="list-style-type: none"> Check if power cord is connected properly. Check if the electrical outlet is working properly. If this continues, call for service.

Code	Action
dF	Incorrect door switch. <ul style="list-style-type: none"> • Call for service.
tC	Air temperature sensor problem <ul style="list-style-type: none"> • Call for service.
tC5	The Thermistor2 resistance is very low or high. <ul style="list-style-type: none"> • Check for a clogged lint screen. • Check if the vent system is restricted. • If this information code remains, contact a Samsung service center.
TCP	There is a problem with the relay overheat detection sensor on the PBA. <ul style="list-style-type: none"> • Turn the machine off and restart the cycle. • If the information code remains, contact a customer service center.
HCP	Abnormal overheating was detected on the relay on the PBA that controls the heater. <ul style="list-style-type: none"> • Unplug the dryer's power plug. • If the information code remains, contact a customer service center.
CLg	The vent is clogged. <ol style="list-style-type: none"> 1. Clean the lint filter. 2. Check your vent condition. (Refer to the "Ducting requirements" section) * You must take measures (such as cleaning) through expert personnel.

If any information code keeps appearing on the screen, contact a local Samsung service center.

Specifications

Fabric care chart

The following symbols provide garment care direction. The Clothing care labels include symbols for drying, bleaching, drying and ironing, or dry cleaning when necessary. The use of symbols ensures consistency among garment manufacturers of domestic and imported items. Follow care label directions to maximize garment life and reduce laundering problems.

Washing

	95 °C normal wash.
	60 °C normal wash.
	60 °C mild wash.
	40 °C normal wash.
	40 °C mild wash.
	40 °C very mild wash.
	30 °C normal wash.
	30 °C mild wash.
	30 °C very mild wash.
	Hand wash.
	Do not wash.

NOTE

The numbers in the wash tub specify the maximum washing temperatures in degrees celsius which must not be exceeded.





Bleaching

	Any bleach allowed.
	Only oxygen bleach allowed.
	Do not bleach.





Tumble Dry Cycles

	Dry
	Normal
	Permanent Press
	Delicate/Gentle
	Do Not Dry (Used with Do Not Wash)
	Do Not Tumble Dry
	In the Shade (Added to Line Dry, Drip Dry or Dry Flat)
	Line Dry/ Hang to Dry
	Drip Dry
	Dry Flat

Tumble Dry Heat Setting

	Any Heat
	High
	Medium
	Low
	No Heat/ Air



Ironing







	Iron at maximum sole plate temperature of 200 °C.
	Iron at maximum sole plate temperature of 150 °C.
	Iron at maximum sole plate temperature of 110 °C. Caution when using steam irons (work without steam).
	Do not iron.

NOTE

The dots indicate the temperature ranges for ironing (regulator, steam, travel irons and ironing machines).

Professional care

	Professional dry-cleaning in perchloroethylene and/or hydrocarbons (heavy benzines) with normal process.
	Professional dry-cleaning in perchloroethylene and/or hydrocarbons (heavy benzines) with gentle process.

	Professional dry-cleaning in hydrocarbons (heavy benzines) with normal process.
	Professional dry-cleaning in hydrocarbons (heavy benzines) with gentle process.
	Do not dry-clean.
	Professional wet-cleaning.
	Mild professional wet-cleaning.
	Very mild professional wet-cleaning.
	Do not wet-clean.

NOTE

- The letters in a circle indicate the solvents (P, F) used in dry cleaning or wet cleaning (W).
- Generally, the line under the symbol indicates a milder treatment (e.g. gentle cycle for easy-care items). The double line indicates care levels with particularly gentle treatment.

Specifications

Protecting the environment

- This appliance is manufactured from recyclable materials. If you decide to dispose of it, please observe local waste disposal regulations. Cut off the power cord so that the appliance cannot be connected to a power source. Remove the lid so that animals and small children cannot get trapped inside the appliance.
- Do not exceed the detergent quantities recommended in the detergent manufacturers' instructions.
- Use stain removal products and bleaches before the wash cycle only when necessary.
- Save water and electricity by only washing full loads (the exact amount depends upon the program used).

Declaration of conformity

This appliance complies with UL2157.

Specification sheet

"*" Asterisk(s) means variant model and can be varied (0-9) or (A-Z).

Type			Laundry Hub Washer	
Model name			WH53DBH7****	WH46DBH50*** WH46DBH55***
Maximum load capacity (cu.ft)			5.3	4.6
Dimensions (in. (mm))	Width		27.0 (686)	27.0 (686)
	Height		74.4 (1890)	74.4 (1890)
	Depth		34.4 (875)	31.3 (796)
Water pressure (psi (kPa))			20-116 (137-800)	
Net weight (lb (kg))			346.0 (155.0)	333.0 (145.0)
Power consumption (W)	Washing and heating	AC 120 V / 60 Hz / 15 AMP	1150	
Spin revolution (rpm)			1200	

Type			Laundry Hub Dryer	
Model name			WH53DBH7****	WH46DBH50*** WH46DBH55***
Maximum load capacity (cu.ft)			7.6	
Dimensions (in. (mm))	Width		27.0 (686)	27.0 (686)
	Height		74.4 (1890)	74.4 (1890)
	Depth		34.4 (875)	31.3 (796)
Water pressure (psi (kPa))			20-116 (137-800)	
Net weight (lb (kg))			346.0 (155.0)	333.0 (145.0)
Power consumption (W)			5400	
Heater rating	Electric (W)		5300	
	Gas (BTU/hr)		20000	

NOTE

- The design and specifications are subject to change without notice for quality improvement purposes.
- You can fill the tub with dry, unfolded clothes, but DO NOT OVERLOAD the tub.

LIMITED WARRANTY (U.S.A.)

SAMSUNG Laundry Hub

LIMITED WARRANTY TO ORIGINAL CONSUMER PURCHASER WITH PROOF OF PURCHASE AND/OR PROOF OF DELIVERY

This SAMSUNG brand product, as supplied and distributed by SAMSUNG ELECTRONICS AMERICA, INC. (SAMSUNG) and delivered new, in the original carton to the original consumer purchaser, is warranted by SAMSUNG against manufacturing defects in materials or workmanship for the following limited warranty periods, starting on the date of delivery to the original consumer purchaser:

Parts and labor: One (1) year

Stainless tub part (Part Only, Washer Only) : Three (3) years

DIT (Digital Inverter Motor) motor part (Part Only, Washer Only) :

- Twenty (20) years

This limited warranty is valid only on products purchased and used in the United States that have been installed, operated, and maintained according to the instructions attached to or furnished with the product. To receive warranty service, the purchaser must contact SAMSUNG at the address or phone number provided below for problem determination and service procedures. Warranty service can only be performed by a SAMSUNG authorized service center. The original dated bill of sale and/or proof of delivery must be presented upon request to SAMSUNG or SAMSUNG's authorized service center to receive warranty service.

SAMSUNG will provide in-home service within the contiguous United States during the warranty period at no charge, subject to availability of SAMSUNG authorized servicers within the customer's geographic area. If in-home service is not available, SAMSUNG may elect, at its option, to provide transportation of the product to and from an authorized service center. If the product is located in an area where service by a SAMSUNG authorized servicer is not available, you may be responsible for a trip charge or required to bring the product to a SAMSUNG authorized service center for service.

To receive in-home service, product must be unobstructed and accessible to the service agent.

During the applicable warranty period, a product will be repaired, replaced, or the purchase price refunded, at the sole option of SAMSUNG. SAMSUNG may use new or reconditioned parts in repairing a product, or replace the product with a new or reconditioned product. Replacement parts and products are warranted for the remaining portion of the original product's warranty or ninety (90) days, whichever is longer. All replaced parts and products are the property of SAMSUNG and you must return them to SAMSUNG.

This limited warranty covers manufacturing defects in materials or workmanship encountered in normal household, noncommercial use of this product and shall not cover the following: damage that occurs in shipment, delivery, installation, and uses for which this product was not intended; damage caused by unauthorized modification or alteration of the product; product where the original factory serial numbers have been removed, defaced, changed in any way, or cannot be readily determined; cosmetic damage including scratches, dents, chips, and other damage to the product's finishes; damage caused by abuse, misuse, pest infestations, accident, fire, floods, or other acts of nature or God; damage caused by use of equipment, utilities, services, parts, supplies, accessories, applications, installations, repairs, external wiring or connectors not supplied or authorized by SAMSUNG; damage caused by incorrect electrical line current, voltage, fluctuations and surges; damage caused by failure to operate and maintain the product according to instructions; in-home instruction on how to use your product; and service to correct installation not in accordance with electrical or plumbing codes or correction of household electrical or plumbing (i.e., house wiring, fuses, or water inlet hoses). The cost of repair or replacement under these excluded circumstances shall be the customer's responsibility.

Visits by an authorized servicer to explain product functions, maintenance or installation are not covered by this limited warranty. Please contact SAMSUNG at the number below for assistance with any of these issues.

EXCLUSION OF IMPLIED WARRANTIES

IMPLIED WARRANTIES, INCLUDING THE IMPLIED WARRANTIES OF MERCHANTABILITY OR FITNESS FOR A PARTICULAR PURPOSE, ARE LIMITED TO ONE YEAR OR THE SHORTEST PERIOD ALLOWED BY LAW.

Some states do not allow limitations on how long an implied warranty lasts, so the above limitations or exclusions may not apply to you. This warranty gives you specific rights, and you may also have other rights, which vary from state to state.

LIMITED WARRANTY (U.S.A.)

LIMITATION OF REMEDIES

YOUR SOLE AND EXCLUSIVE REMEDY IS PRODUCT REPAIR, PRODUCT REPLACEMENT, OR REFUND OF THE PURCHASE PRICE AT SAMSUNG'S OPTION, AS PROVIDED IN THIS LIMITED WARRANTY. SAMSUNG SHALL NOT BE LIABLE FOR SPECIAL, INCIDENTAL OR CONSEQUENTIAL DAMAGES, INCLUDING BUT NOT LIMITED TO TIME AWAY FROM WORK, HOTELS AND/OR RESTAURANT MEALS, REMODELING EXPENSES, LOSS OF REVENUE OR PROFITS, FAILURE TO REALIZE SAVINGS OR OTHER BENEFITS REGARDLESS OF THE LEGAL THEORY ON WHICH THE CLAIM IS BASED, AND EVEN IF SAMSUNG HAS BEEN ADVISED OF THE POSSIBILITY OF SUCH DAMAGES. Some states do not allow exclusion or limitation of incidental or consequential damages, so the above limitations or exclusions may not apply to you. This warranty gives you specific rights, and you may also have other rights, which vary from state to state.

SAMSUNG does not warrant uninterrupted or error-free operation of the product. No warranty or guarantee given by any other person, firm, or corporation with respect to this product shall be binding on SAMSUNG.

To obtain warranty service, please contact SAMSUNG at:

Samsung Electronics America, Inc.

85 Challenger Road

Ridgefield Park, NJ 07660

1-800-SAMSUNG (726-7864)

www.samsung.com/us/support

Warranty (CANADA)

SAMSUNG Laundry Hub

LIMITED WARRANTY TO ORIGINAL PURCHASER

This SAMSUNG brand product, as supplied and distributed by SAMSUNG ELECTRONICS CANADA, INC. (SAMSUNG) and delivered new, in the original carton to the original consumer purchaser, is warranted by SAMSUNG against manufacturing defects in materials and workmanship for a limited warranty period of:

Parts and labor : One (1) year

Washing DIT (Digital Inverter Motor) motor part (Part Only):

- Twenty (20) years

This limited warranty begins on the original date of purchase, and is valid only on products purchased and used in the Canada. To receive warranty service, the purchaser must contact SAMSUNG for problem determination and service procedures. Warranty service can only be performed by a SAMSUNG authorized service center. The original dated bill of sale must be presented upon request as proof of purchase to SAMSUNG or SAMSUNG's authorized service center. SAMSUNG will provide in-home service during the warranty period at no charge, subject to availability within the Canada. In-home service is not available in all areas.

To receive in-home service, product must be unobstructed and accessible to the service agent. If service is not available, SAMSUNG may elect to provide transportation of the product to and from an authorized service center.

SAMSUNG will repair, replace, or refund this product at our option and at no charge as stipulated herein, with new or reconditioned parts or products if found to be defective during the limited warranty period specified above. All replaced parts and products become the property of SAMSUNG and must be returned to SAMSUNG. Replacement parts and products assume the remaining original warranty, or ninety (90) days, whichever is longer. This limited warranty covers manufacturing defects in materials and workmanship encountered in normal, noncommercial use of this product and shall not apply to the following: damage that occurs in shipment; delivery and installation; applications and uses for which this product was not intended; altered product or serial numbers; cosmetic damage or exterior finish; accidents, abuse, neglect, fire, water, lightning, or other acts of nature or God; use of products, equipment, systems, utilities, services, parts, supplies, accessories, applications, installations, repairs, external wiring or connectors not supplied or authorized by SAMSUNG that damage this product or result in service problems; incorrect electrical line voltage, fluctuations and surges; customer adjustments and failure to follow operating instructions, maintenance and environmental instructions that are covered and prescribed in the instruction book; product removal and reinstallation; problems caused by pest infestations. This limited warranty does not cover problems resulting from incorrect electric current, voltage or supply, light bulbs, house fuses, house wiring, cost of a service call for instructions, or fixing installation errors. SAMSUNG does not warranty uninterrupted or error-free operation of the product.

EXCEPT AS SET FORTH HEREIN, THERE ARE NO WARRANTIES ON THIS PRODUCT EITHER EXPRESS OR IMPLIED, AND SAMSUNG DISCLAIMS ALL WARRANTIES INCLUDING, BUT NOT LIMITED TO, ANY IMPLIED WARRANTIES OF MERCHANTABILITY, INFRINGEMENT OR FITNESS FOR A PARTICULAR PURPOSE.

Warranty (CANADA)

NO WARRANTY OR GUARANTEE GIVEN BY ANY PERSON, FIRM, OR CORPORATION WITH RESPECT TO THIS PRODUCT SHALL BE BINDING ON SAMSUNG. SAMSUNG SHALL NOT BE LIABLE FOR LOSS OF REVENUE OR PROFITS, FAILURE TO REALIZE SAVINGS OR OTHER BENEFITS, OR ANY OTHER SPECIAL, INCIDENTAL OR CONSEQUENTIAL DAMAGES CAUSED BY THE USE, MISUSE, OR INABILITY TO USE THIS PRODUCT, REGARDLESS OF THE LEGAL THEORY ON WHICH THE CLAIM IS BASED, AND EVEN IF SAMSUNG HAS BEEN ADVISED OF THE POSSIBILITY OF SUCH DAMAGES.

NOR SHALL RECOVERY OF ANY KIND AGAINST SAMSUNG BE GREATER IN AMOUNT THAN THE PURCHASE PRICE OF THE PRODUCT SOLD BY SAMSUNG AND CAUSING THE ALLEGED DAMAGE. WITHOUT LIMITING THE FOREGOING, PURCHASER ASSUMES ALL RISK AND LIABILITY FOR LOSS, DAMAGE, OR INJURY TO PURCHASER AND PURCHASER'S PROPERTY AND TO OTHERS AND THEIR PROPERTY ARISING OUT OF THE USE, MISUSE, OR INABILITY TO USE THIS PRODUCT. THIS LIMITED WARRANTY SHALL NOT EXTEND TO ANYONE OTHER THAN THE ORIGINAL PURCHASER OF THIS PRODUCT, IS NONTRANSFERABLE AND STATES YOUR EXCLUSIVE REMEDY.

Some provinces do not allow limitations on how long an implied warranty lasts, or the exclusion or limitation of incidental or consequential damages, so the above limitations or exclusions may not apply to you.

This warranty gives you specific rights, and you may also have other rights, which vary from province to province.

To obtain warranty service, please contact SAMSUNG at:

Samsung Electronics Canada Inc.

2050 Derry Road West,

Mississauga, Ontario L5N 0B9 Canada

1-800-SAMSUNG (726-7864)

www.samsung.com/ca/support (English)

www.samsung.com/ca_fr/support (French)

FAX : 1-866-436-4617

Visits by a Service Engineer to explain functions, maintenance, or installation are not covered by warranty.

Please contact your Samsung call agent for help with any of these issues.

Memo

Memo

Memo



For Washer Only



For Dryer Only

To find out if your model is ENERGY STAR certified, go to www.energystar.gov. ENERGY STAR certified models qualify in these factory default setting: "Normal + Eco dry" If you change the factory default setting or enable other features, power consumption could increase and exceed the limits qualified for ENERGY STAR.



Scan the QR code* or visit www.samsung.com/spsn to view our helpful How-to Videos and Live Shows

*Requires reader to be installed on your smartphone

Scan this with your smartphone

QUESTIONS OR COMMENTS?

COUNTRY	CALL	OR VISIT US ONLINE AT
U.S.A	1-800-SAMSUNG (726-7864)	www.samsung.com/us/support
CANADA	1-800-SAMSUNG(726-7864)	www.samsung.com/ca/support (English) www.samsung.com/ca_fr/support (French)



Laundry Hub

Manuel d'utilisation

WH53DBH7****/WH46DBH50***/WH46DBH55***

SAMSUNG

Sommaire

Consignes de sécurité	4
Remarques importantes sur les consignes de sécurité	4
Symboles de sécurité importants	4
CONSIGNES DE SÉCURITÉ IMPORTANTES	5
AVERTISSEMENT CONCERNANT LA PROPOSITION 65 DE L'ÉTAT DE CALIFORNIE	10
Avertissements importants concernant l'installation	10
Mises en garde concernant l'installation	12
Avertissements importants concernant l'utilisation	12
Mises en garde concernant l'utilisation	14
Avertissements importants concernant le nettoyage	18
Précautions pour prévenir le gel	18
Notification de réglementation	19
Avis concernant la FCC	19
Notification IC	20
Déclaration de logiciel open source	21
Installation	22
Déballage	22
Ce qui est inclus	23
Conditions d'installation	26
Installation étape par étape	33
Test bl. air	45
Avant de démarrer	47
Configuration initiale	47
Instructions de lavage	47
Consignes relatives au séchage	50
Instructions relatives au tiroir à lessive	52
Utilisation de la grille de séchage (modèles applicables uniquement)	56

Opérations	57
Panneau multi-contrôle	57
Utilisation d'un cycle	60
Présentation des cycles	61
Tableau des cycles	65
Options	71
Fonctions spéciales	80
SmartThings	81
Maintenance	82
Nettoyage+	82
Vidange d'urgence	83
Nettoyage	84
Précautions pour prévenir le gel	89
Mesures en cas de non-utilisation prolongée	89
Dépannage	90
Contrôles à effectuer	90
Codes d'erreur	97
Caractéristiques techniques	100
Tableau des symboles textiles	100
Protection de l'environnement	102
Déclaration de conformité	102
Fiche de caractéristiques techniques	103

Consignes de sécurité

Félicitations pour l'achat de votre nouveau Laundry Hub Samsung. Ce manuel contient de précieuses informations concernant l'installation, l'utilisation et l'entretien de votre appareil. Prenez le temps de lire le présent manuel pour tirer pleinement profit de tous les avantages et de toutes les fonctionnalités de votre Laundry Hub.

Remarques importantes sur les consignes de sécurité

Veuillez lire attentivement le présent manuel afin d'utiliser cet appareil en toute sécurité et de profiter pleinement de toutes ses fonctionnalités. Conservez le présent manuel dans un endroit sûr situé à proximité de l'appareil afin de pouvoir facilement vous y reporter en cas de besoin. N'utilisez pas cet appareil autrement que pour l'usage auquel il est destiné, conformément aux consignes du présent manuel.

Les consignes de sécurité et les avertissements décrits dans le présent manuel ne sont pas exhaustifs. Il relève de votre responsabilité de faire preuve de bon sens, de prudence et de discernement lors de l'installation, de l'entretien et de l'utilisation de votre Laundry Hub.

Étant donné que les consignes d'utilisation suivantes couvrent plusieurs modèles, il se peut que les caractéristiques de votre Laundry Hub diffèrent légèrement de celles décrites dans le présent manuel ; ainsi, certains symboles d'avertissement peuvent ne pas s'appliquer à votre Laundry Hub. Pour toute question ou doute, communiquez avec votre centre de réparation le plus proche ou connectez-vous sur www.samsung.com.

Symboles de sécurité importants

Signification des icônes et symboles utilisés dans le présent manuel d'utilisation :

AVERTISSEMENT

Risques ou pratiques inadéquates susceptibles de causer **des blessures corporelles graves voire mortelles et/ou des dommages matériels**.

ATTENTION

Risques ou pratiques inadéquates susceptibles de causer **des blessures corporelles et/ou des dommages matériels**.

REMARQUE

Indique qu'il existe un risque de blessures corporelles ou de dommages matériels.

Lisez les instructions.

Ces symboles d'avertissement ont pour but d'éviter tout risque de blessure corporelle, aussi bien pour vous et d'autres personnes.

Respectez-les en toutes circonstances.

Lisez attentivement le présent manuel et conservez-le en lieu sûr afin de pouvoir le consulter ultérieurement.

Lisez attentivement toutes les consignes avant d'utiliser l'appareil.

Comme avec tout équipement électrique ou comportant des parties mobiles, il existe un certain nombre de dangers potentiels. Pour utiliser cet appareil en toute sécurité, familiarisez-vous avec son fonctionnement et restez prudent lorsque vous l'utilisez.

CONSERVEZ SOIGNEUSEMENT CES CONSIGNES

CONSIGNES DE SÉCURITÉ IMPORTANTES

AVERTISSEMENT

Afin de réduire les risques d'incendie, d'électrocution ou de blessures physiques lors de l'utilisation de l'appareil, des précautions de base doivent être prises :

Pour le lave-linge

1. Lisez attentivement toutes les consignes avant d'utiliser l'appareil.
2. Ne lavez et ne faites sécher aucun article ayant été en contact de quelque manière que ce soit (nettoyage, lavage, trempage ou tache) avec de l'essence, des solvants de nettoyage à sec ou toute autre substance inflammable ou explosive. Ces substances dégagent en effet des vapeurs qui risquent de s'enflammer ou d'exploser.
3. Ne laissez pas les enfants jouer sur ou dans l'appareil. Une surveillance attentive s'impose lorsque l'appareil est utilisé à proximité d'enfants.
4. Avant la mise hors service ou au rebut de l'appareil, retirez le hublot du compartiment de lavage ou de séchage.
5. Ne tentez pas d'ouvrir l'appareil lorsque le tambour est en mouvement.
6. N'installez et n'entreposez jamais cet appareil dans un endroit exposé aux intempéries.
7. Ne jouez pas avec les commandes de l'appareil.
8. Ne procédez pas à la réparation ou au remplacement des pièces de l'appareil et ne tentez pas non plus de le réparer vous-même, sauf si le manuel d'entretien ou de réparation contient des recommandations spécifiques en la matière que vous comprenez et êtes en mesure d'exécuter.
9. N'ajoutez jamais d'essence, de solvant de nettoyage à sec ou d'autres substances inflammables ou explosives dans l'eau de lavage. Ces substances dégagent en effet des vapeurs qui risquent de s'enflammer ou d'exploser.
10. Dans certaines conditions, de l'hydrogène peut être dégagé dans les systèmes d'eau chaude qui n'ont pas été utilisés depuis au moins 2 semaines. L'HYDROGÈNE EST UN GAZ EXPLOSIF. Si votre réseau d'eau chaude n'a pas été utilisé pendant au moins deux semaines, ouvrez tous les robinets d'eau chaude de votre maison et laissez l'eau couler plusieurs minutes avant d'utiliser votre lave-linge ou votre lave-linge/sèche-linge combiné. Cela permettra d'éliminer l'éventuelle accumulation d'hydrogène. L'hydrogène étant un gaz inflammable, ne fumez pas et ne créez aucune flamme ni étincelle pendant cette opération.

CONSERVEZ SOIGNEUSEMENT CES CONSIGNES

Consignes de sécurité

Pour le sèche-linge

1. Lisez toutes les consignes avant d'utiliser cet appareil.
2. Ne faites pas sécher de linge ayant été taché ou en contact par nettoyage, lavage ou trempage avec de l'essence, des solvants de nettoyage à sec ou tout autre substance inflammable ou explosive ; ces produits dégagent en effet des vapeurs qui risqueraient de s'enflammer ou d'exploser.
3. Risque d'asphyxie et de blessures en cas d'enfermement : Ne laissez pas les enfants jouer sur ou dans l'appareil. Une surveillance attentive s'impose lorsque l'appareil est utilisé à proximité d'enfants.
4. Avant la mise hors service ou au rebut de l'appareil, retirez le hublot du tambour.
5. Ne tentez pas d'ouvrir l'appareil lorsque le tambour est en mouvement.
6. N'installez et n'entrez jamais cet appareil dans un endroit exposé aux intempéries.
7. Ne jouez pas avec les commandes de l'appareil.
8. Ne procédez pas à la réparation ou au remplacement des pièces de l'appareil et ne tentez pas non plus de le réparer vous-même, sauf si le manuel d'entretien ou de réparation contient des recommandations spécifiques en la matière que vous comprenez et êtes en mesure d'exécuter.
9. N'utilisez aucun adoucissant ou produit antistatique sauf si cela est recommandé par le fabricant de l'adoucissant ou du produit.
10. Ne sélectionnez pas une température élevée pour faire sécher des articles contenant du caoutchouc mousse ou des matériaux dont la texture est similaire à celle du caoutchouc.
11. Nettoyez le filtre avant ou après chaque utilisation.
12. Évitez toute accumulation de peluches, poussières et saletés à proximité de l'orifice d'évacuation et des zones proches autour.
13. L'intérieur de l'appareil et du conduit d'évacuation doit être nettoyé régulièrement, par un technicien de maintenance qualifié.
14. Ne faites pas sécher du linge ayant été en contact avec de l'huile de cuisson. Le linge ayant été contaminé par de l'huile de cuisson peut entraîner une réaction chimique et il risquerait de s'enflammer. Pour réduire le risque d'incendie dû à du linge contaminé, la phase finale d'un cycle du sèche-linge se fait sans chaleur (période de refroidissement). Évitez d'arrêter un sèche-linge avant la fin de son cycle de séchage, sauf si vous sortez et étendez immédiatement le linge afin que la chaleur se dissipe.
15. N'utilisez pas de pièces de rechange qui n'ont pas été recommandées par le fabricant (par ex. des pièces faites maison à l'aide d'une imprimante 3D).
16. (Pour les sèche-linge à pompe à chaleur) Présence d'arêtes saillantes : pour réduire le risque de blessures, faites attention lors du nettoyage du condenseur ou des ailettes de la bobine de l'évaporateur.

CONSERVEZ SOIGNEUSEMENT CES CONSIGNES

AVERTISSEMENT - Risque d'incendie

- L'installation du sèche-linge doit être effectuée par un technicien qualifié.
- L'installation du sèche-linge doit se faire conformément aux instructions du fabricant et aux réglementations locales.
- N'équipez jamais un sèche-linge de conduits de ventilation en plastique flexible. Si vous utilisez un conduit en métal flexible (de type aluminium), celui-ci doit être conforme aux spécifications du fabricant et adapté à une utilisation sur sèche-linge. Les matériaux flexibles utilisés dans les systèmes d'évacuation de l'air ont tendance à se plier, à s'écraser et à retenir les peluches de tissu. Ces conditions empêchent une évacuation adéquate de l'air et augmentent les risques d'incendie.
- N'installez pas de ventilateur secondaire dans le conduit d'évacuation.
- Pour réduire les risques de blessure grave ou de décès, observez attentivement les consignes d'installation.
- Conservez soigneusement ces instructions.

CONSERVEZ SOIGNEUSEMENT CES CONSIGNES

Consignes de sécurité

AVERTISSEMENT - Pour réduire le risque d'incendie ou d'explosion:

- Ne faites sécher aucun article ayant été précédemment en contact par nettoyage, lavage ou trempage avec de l'essence, des solvants de nettoyage à sec ou toute autre substance inflammable ou explosive, ou ayant été taché avec ces produits. En effet, ceux-ci diffusent des vapeurs pouvant s'enflammer ou exploser. Ne placez aucun article entré en contact avec un solvant ou des substances solides ou liquides inflammables dans le sèche-linge, tant que toute trace ou vapeur de ces substances n'a pas été éliminée. De nombreux produits inflammables sont utilisés dans l'environnement domestique comme l'acétone, l'alcool dénaturé, l'essence, le kérosène, certains nettoyeurs ménagers sous forme liquide, certains détachants, la térébenthine, les cires et les produits décapants.
- Ne faites jamais sécher à chaud les articles à base de caoutchouc mousse (également appelé mousse de latex) ou de matériaux dont la texture ressemble à celle du caoutchouc. En effet, les matières en caoutchouc mousse peuvent, dans certaines circonstances, s'enflammer spontanément.

CONSERVEZ SOIGNEUSEMENT CES CONSIGNES

 **AVERTISSEMENT - Risque d'incendie ou d'explosion**

- Si les avertissements de sécurité ne sont pas suivis à la lettre, des blessures graves voire mortelles ou des dégâts matériels pourraient survenir.
- N'entrez et n'utilisez jamais d'essence ou d'autres vapeurs et liquides inflammables à proximité de cet appareil ou de tout autre.
- L'installation et l'entretien doivent être effectués par un installateur qualifié, un réparateur agréé ou votre fournisseur de gaz.
- N'installez pas de ventilateur secondaire dans le conduit d'évacuation.

 **AVERTISSEMENT - Que faire en cas d'émanation de gaz:**

- Ne tentez pas d'allumer un appareil électrique.
- Ne mettez pas l'appareil sous tension.
- Ne touchez à aucun interrupteur électrique.
- N'utilisez aucun téléphone dans le bâtiment.
- Faites évacuer tous les occupants de la pièce, du bâtiment ou du secteur.
- Appelez immédiatement votre fournisseur de gaz depuis le téléphone d'un voisin. Suivez les consignes que vous recevrez.
- Si vous ne pouvez pas joindre votre fournisseur de gaz, appelez les pompiers.

CONSERVEZ SOIGNEUSEMENT CES CONSIGNES

Consignes de sécurité

AVERTISSEMENT CONCERNANT LA PROPOSITION 65 DE L'ÉTAT DE CALIFORNIE

AVERTISSEMENT

Risque de cancer ou de troubles de la reproduction - www.P65Warnings.ca.gov.

Avertissements importants concernant l'installation

AVERTISSEMENT

L'installation de cet appareil doit être effectuée par un technicien qualifié ou une société de réparation.

- Le non-respect de cette consigne peut entraîner une électrocution, un incendie, une explosion, des problèmes avec l'appareil ou des blessures.

Cet appareil étant très lourd, prenez toutes les précautions nécessaires pour le soulever.

Branchez correctement le câble d'alimentation à une prise électrique murale qui est conforme aux spécifications électriques locales. Utilisez la prise uniquement pour cet appareil et n'utilisez pas de rallonge.

- Le fait de partager une prise murale avec d'autres appareils à l'aide d'une multiprise ou d'une rallonge peut entraîner des électrocutions ou des incendies.
- Assurez-vous que la tension, la fréquence et le courant sont identiques à ceux inscrits sur les spécifications du produit. Le non-respect de cette consigne peut entraîner une électrocution ou un incendie.

Éliminez régulièrement toutes les substances étrangères, telles que de la poussière ou de l'eau, au niveau des broches de la fiche d'alimentation et des points de contact à l'aide d'un chiffon sec.

- Débranchez la fiche d'alimentation et nettoyez-la à l'aide d'un chiffon sec.
- Le non-respect de cette consigne peut entraîner une électrocution ou un incendie.

Branchez la prise d'alimentation dans la prise murale de sorte que le cordon touche le sol.

- Si vous branchez la fiche d'alimentation dans l'autre sens, les fils électriques à l'intérieur du câble risquent d'être endommagés et d'entraîner une électrocution ou un incendie.

Conservez tous les matériaux d'emballage hors de la portée des enfants car ils pourraient être dangereux.

- Si un enfant met un sac en plastique sur sa tête, il risque de s'asphyxier.

Lorsque l'appareil, la fiche d'alimentation ou le cordon d'alimentation est endommagé(e), communiquez avec votre centre de réparation le plus proche.

Cet appareil doit être correctement mis à la terre.

Ne reliez pas le conducteur de terre de l'appareil à un tuyau de gaz, un tuyau de canalisation en plastique ou une ligne téléphonique.

- Cela pourrait entraîner une électrocution, un incendie, une explosion ou des problèmes avec l'appareil.

CONSERVEZ SOIGNEUSEMENT CES CONSIGNES



- Ne branchez jamais le cordon d'alimentation sur une prise qui n'est pas correctement reliée à la terre et qui n'est pas conforme aux réglementations locales et nationales en vigueur.

N'installez jamais cet appareil près d'un radiateur ou de matériaux inflammables.

N'installez pas cet appareil dans un endroit humide, huileux ou poussiéreux, dans un endroit exposé à la lumière directe du soleil ou à l'eau (gouttes de pluie).

N'installez pas cet appareil dans une pièce exposée à de basses températures.

- Le gel risquerait de faire éclater les tuyaux.

N'installez pas l'appareil dans un lieu où une fuite de gaz est susceptible de se produire.

- Cela pourrait entraîner une électrocution ou un incendie.

N'installez pas l'appareil en extérieur.

N'utilisez pas de transformateur électrique.

- Cela pourrait entraîner une électrocution ou un incendie.

N'utilisez pas de prise ou de cordon d'alimentation endommagé(e) ou de prise murale mal fixée.

- Cela pourrait entraîner une électrocution ou un incendie.

Ne tirez pas et ne pliez pas excessivement le cordon d'alimentation.

Ne vrillez pas et ne nouez pas le cordon d'alimentation.

N'accrochez pas le cordon d'alimentation sur un objet métallique, ne posez pas d'objet lourd sur le cordon d'alimentation, n'insérez pas le cordon d'alimentation entre des objets et ne coinciez pas le cordon d'alimentation dans l'espace situé derrière l'appareil.

- Cela pourrait entraîner une électrocution ou un incendie.

Ne débranchez pas l'appareil en tirant le cordon d'alimentation.

- Débranchez le cordon en tenant la prise.
- Le non-respect de cette consigne peut entraîner une électrocution ou un incendie.

L'appareil doit être positionné de telle manière que la prise de courant, les robinets d'arrivée d'eau et les tuyaux d'évacuation restent accessibles en permanence.

Suite à la réparation de l'appareil par un prestataire de services non agréé, par soi-même ou par une personne non professionnelle, Samsung ne saura être tenue pour responsable de tout dommage survenant sur l'appareil, de toute blessure ou autre problème de sécurité lié à l'appareil découlant d'une tentative de réparation de l'appareil d'une manière ne respectant pas scrupuleusement les présentes instructions de réparation et d'entretien. Tous les dommages survenant sur l'appareil suite à une tentative de réparation de l'appareil par toute personne autre qu'un prestataire de services certifié par Samsung ne seront pas couverts par la garantie.

CONSERVEZ SOIGNEUSEMENT CES CONSIGNES



Consignes de sécurité

Mises en garde concernant l'installation

ATTENTION

Installez l'appareil sur un sol plan et solide, capable de supporter son poids.

- Le non-respect de cette consigne peut entraîner des vibrations, des mouvements et des bruits anormaux ou des problèmes avec l'appareil.

Avertissements importants concernant l'utilisation

AVERTISSEMENT

En cas d'inondation, coupez immédiatement l'alimentation en eau et l'alimentation électrique et communiquez avec votre centre de réparation le plus proche.

- Ne touchez pas la fiche d'alimentation si vous avez les mains mouillées.
- Vous risqueriez de vous électrocuter.

Si l'appareil émet un bruit anormal ou dégage une odeur de brûlé ou de la fumée, débranchez immédiatement le cordon d'alimentation et communiquez avec votre centre de réparation le plus proche.

- Le non-respect de cette consigne peut entraîner une électrocution ou un incendie.

En cas de fuite de gaz (propane, GPL, etc.), aérez immédiatement sans toucher à la prise d'alimentation. Ne touchez pas l'appareil ou le cordon d'alimentation.

- N'utilisez pas de ventilateur.
- Une étincelle peut entraîner une explosion ou un incendie.

Retirez toutes les poignées de hublot avant de mettre l'appareil au rebut

- S'ils venaient à se retrouver piégé à l'intérieur de l'appareil, les enfants risqueraient de s'asphyxier.

Assurez-vous de retirer l'emballage (mousse, polystyrène) fixé au bas du Laundry Hub avant d'utiliser celui-ci.

Ne lavez jamais de linge ayant été en contact avec de l'essence, du kérosène, du benzène, des diluants de peinture ou toute autre substance inflammable ou explosive.

- Cela pourrait entraîner une électrocution, un incendie ou une explosion.

Pendant l'utilisation de l'appareil, n'ouvrez pas le hublot (du lave-linge ou du sèche-linge) en forçant.

- Une fuite peut provoquer des brûlures ou rendre le sol glissant. Cela pourrait entraîner des blessures.
- L'ouverture forcée du hublot peut entraîner des dommages sur l'appareil ou des blessures.

Ne vous asseyez pas sur l'appareil et ne vous appuyez pas contre les hublots.

- L'appareil risque de basculer et de provoquer des blessures graves.

Ne faites sécher que du linge préalablement essoré dans un lave-linge.

CONSERVEZ SOIGNEUSEMENT CES CONSIGNES



Ne faites pas sécher de linge ayant été en contact avec des substances inflammables (ex. : essence, kérosène, benzène, solvant, alcool, etc.) ;

- vous risqueriez de vous électrocuter ou de provoquer un incendie ou une explosion.

Ne touchez pas la fiche d'alimentation si vous avez les mains mouillées.

- Cela pourrait entraîner une électrocution.

Lorsque l'appareil est en cours de fonctionnement, ne l'éteignez pas en débranchant le cordon d'alimentation.

- Le fait de rebrancher le cordon d'alimentation dans la prise murale peut provoquer une étincelle et entraîner une électrocution ou un incendie.

Ne laissez pas les enfants monter dans ou sur l'appareil.

- Cela pourrait entraîner un choc électrique, des brûlures ou des blessures.

N'insérez pas votre main ou un objet métallique sous le Laundry Hub pendant son utilisation.

- Cela pourrait entraîner des blessures.

Ne débranchez pas l'appareil en tirant le cordon d'alimentation. Tenez toujours fermement la prise et tirez-la tout droit de la prise murale.

- Un cordon d'alimentation endommagé risque de provoquer un court-circuit, un incendie ou une électrocution.

Ne tentez pas de réparer, de démonter ou de modifier l'appareil vous-même.

- N'utilisez pas de fusible (cuivre, fil d'acier, etc.) autre que le fusible standard.
- Lorsque l'appareil doit être réparé ou réinstallé, communiquez avec votre centre de réparation le plus proche.
- Le non-respect de cette consigne peut entraîner une électrocution, un incendie, des problèmes avec l'appareil ou des blessures.

Si le tuyau d'arrivée d'eau se déconnecte du robinet et inonde l'appareil, débranchez le cordon d'alimentation.

- Le non-respect de cette consigne peut entraîner une électrocution ou un incendie.

Débranchez le cordon d'alimentation lorsque l'appareil n'est pas utilisé pendant des périodes prolongées ou lors d'orages violents.

- Le non-respect de cette consigne peut entraîner une électrocution ou un incendie.

Si une substance étrangère pénètre dans l'appareil, débranchez le cordon d'alimentation et communiquez avec votre service client Samsung le plus proche.

- Cela pourrait entraîner une électrocution ou un incendie.

Tenez vos animaux de compagnie à distance de l'appareil afin d'éviter qu'ils ne mordillent les pièces du Laundry Hub, ce qui pourrait entraîner une électrocution, un incendie ou des blessures.

CONSERVEZ SOIGNEUSEMENT CES CONSIGNES



Consignes de sécurité

Mises en garde concernant l'utilisation

ATTENTION

Lorsque le Laundry Hub est contaminé par des corps étrangers comme de la lessive, des saletés, des déchets alimentaires, etc., débranchez le cordon d'alimentation et nettoyez le Laundry Hub à l'aide d'un chiffon doux et humide.

- À défaut, une décoloration, une déformation, des dommages ou de la rouille peuvent apparaître.

Les parties vitrées peuvent se briser en cas d'impact fort. Utilisez le Laundry Hub avec précaution.

- Si la vitre du hublot est endommagée, il existe un risque de blessure.

Ouvrez le robinet d'arrivée d'eau lentement après une période prolongée de non-utilisation, après une coupure d'eau ou lorsque vous rebranchez le tuyau d'arrivée d'eau.

- La pression d'air dans le tuyau d'arrivée d'eau ou la canalisation d'eau peut endommager une pièce de l'appareil ou provoquer une fuite d'eau.

En cas de vidange défaillante durant un cycle, vérifiez s'il y a un problème de vidange.

- Si le lave-linge est utilisé pendant une inondation (problème de vidange), il existe un risque d'électrocution ou d'incendie.

Introduisez complètement le linge dans le lave-linge afin qu'il ne reste pas coincé dans le hublot.

- Si du linge se coince dans le hublot, lui ou l'appareil risque d'être endommagé, ou une fuite d'eau peut survenir.

Coupez l'alimentation en eau lorsque le Laundry Hub n'est pas en cours d'utilisation.

- Assurez-vous que les vis sur le raccord du tuyau d'arrivée d'eau sont correctement serrées.

Veillez à ce que le joint en caoutchouc et la vitre du hublot ne soient pas contaminés par des corps étrangers (comme des déchets, fils, cheveux, etc.).

- Si des substances étrangères sont prises dans le hublot ou si ce dernier est mal fermé, il existe un risque de fuite d'eau.

Avant d'utiliser l'appareil, ouvrez le robinet d'eau et vérifiez que le raccord du tuyau d'arrivée d'eau est fermement serré et qu'il n'y a aucune fuite d'eau.

- Si les vis sur le raccord du tuyau d'arrivée d'eau sont desserrées, des fuites peuvent se produire.

L'appareil que vous avez acheté est prévu pour une utilisation domestique uniquement.

L'utilisation de l'appareil à des fins professionnelles est considérée comme une utilisation non conforme de celui-ci. Dans ce cas, l'appareil ne sera pas couvert par la garantie standard prévue par Samsung et Samsung ne saura en aucun cas être tenue pour responsable en cas de dysfonctionnements ou dommages résultant d'une telle utilisation non conforme.

CONSERVEZ SOIGNEUSEMENT CES CONSIGNES



Ne montez pas sur l'appareil et ne placez pas d'objets (par exemple linge, bougies allumées, cigarettes allumées, vaisselle, produits chimiques, objets métalliques, etc.) sur l'appareil.

- Cela pourrait causer une électrocution, un incendie, des problèmes avec l'appareil ou des blessures.

Ne pulvérisez pas de substances volatiles telles que de l'insecticide sur la surface de l'appareil.

- En plus d'être nocives pour l'être humain, elles peuvent également entraîner une électrocution, un incendie ou des problèmes avec l'appareil.

Ne placez pas d'objets générant un champ électromagnétique à proximité du Laundry Hub.

- Ceci pourrait entraîner des blessures résultant d'un dysfonctionnement.

L'eau vidangée durant un cycle de séchage ou de lavage à haute température est chaude. Ne touchez pas cette eau.

- Cela pourrait entraîner des brûlures ou des blessures.

Le temps de vidange peut varier en fonction de la température de l'eau. Si la température de l'eau est trop élevée, le processus de vidange démarre une fois que l'eau a refroidi.

Ne lavez pas, n'essorez pas et ne séchez pas de sièges, de tapis ou de vêtements imperméables (*), sauf si votre modèle possède un cycle spécial pour ce genre d'articles.

(*) : Linge de lit en laine, vêtements de pluie, veste de pêche, pantalons de ski, sacs de couchage, protections de langes, vêtements de sudation, de cyclisme, de motocyclisme, bâches automobiles, etc.

- Ne lavez pas de tapis épais ou durs même s'ils portent le sigle lave-linge sur leur étiquette d'entretien. Risque de vibrations anormales, de blessures ou de dégâts matériels (lave-linge, murs, sol ou linge).
- Ne lavez pas les lingettes jetables ou les paillasons ayant des dos en caoutchouc. Les dos en caoutchouc sont susceptibles de se détacher et d'adhérer à l'intérieur du tambour, ce qui pourrait entraîner un dysfonctionnement tel qu'une erreur de vidange.

Ne faites jamais fonctionner le lave-linge sans le tiroir à lessive.

- Ceci pourrait entraîner une électrocution ou des blessures résultant d'une fuite d'eau.

Ne touchez pas l'intérieur du tambour pendant ou juste après le séchage, car il est chaud.

- Cela pourrait entraîner des brûlures.

Ne touchez pas l'intérieur du hublot vitré et du tambour après un cycle de lavage et de séchage, car ces pièces peuvent devenir chaudes et pourraient infliger des brûlures.

N'insérez pas votre main dans le tiroir à lessive.

- Ceci pourrait entraîner des blessures si votre main reste bloquée par le système d'arrivée de lessive.

Retirez le compartiment à lessive liquide (modèles applicables uniquement) lors de l'utilisation de lessive en poudre.

- Si vous ne le faites pas, de l'eau risque de fuir par l'avant du tiroir à lessive.

CONSERVEZ SOIGNEUSEMENT CES CONSIGNES



Consignes de sécurité

Ne placez pas d'objets (comme des chaussures, des déchets alimentaires ou des animaux) autres que du linge dans le Laundry Hub.

- Ceci pourrait endommager le Laundry Hub ou provoquer des vibrations anormales entraînant des blessures, voire la mort dans le cas d'animaux domestiques.

N'actionnez pas les boutons à l'aide d'objets tranchants tels que des aiguilles, des couteaux, les ongles etc.

- Cela pourrait entraîner une électrocution ou des blessures.

Ne lancez pas un cycle de lavage ou de séchage pour du linge qui est entré en contact avec des huiles, crèmes ou lotions généralement utilisées dans les salons de beauté ou de massage.

- Ceci pourrait provoquer une déformation du joint en caoutchouc, entraînant une fuite d'eau.

Ne laissez pas d'objets métalliques comme des épingles de sûreté ou à cheveux dans le tambour pendant des périodes prolongées.

- Ceci pourrait entraîner l'apparition de rouille sur le tambour.
- Si de la rouille commence à se former à la surface du tambour, appliquez un produit de nettoyage (neutre) et frottez à l'aide d'une éponge. N'utilisez jamais de brosse métallique.

N'utilisez pas directement de solvants de nettoyage à sec et ne lavez, ne rincez et n'essorez pas de linge entré en contact avec des solvants de nettoyage à sec.

- Risque de combustion ou d'inflammation spontanée résultant de la chaleur dégagée par l'oxydation de l'huile.

N'utilisez pas d'eau provenant d'appareils de refroidissement/de réchauffement d'eau.

- Ceci pourrait entraîner des problèmes avec le Laundry Hub.

N'utilisez pas de savon naturel pour les mains dans le lave-linge.

- Si le savon durcit ou s'accumule dans le lave-linge, il peut provoquer des problèmes avec l'appareil, une décoloration, une oxydation ou le dégagement de mauvaises odeurs.

Placez les chaussettes et les soutiens-gorge dans un filet de lavage et lavez-les avec le reste du linge.

Ne lavez pas d'articles de grande taille tels que du linge de lit dans le filet de lavage.

- Dans le cas contraire, des vibrations anormales peuvent se produire et engendrer des blessures.

N'utilisez pas de détergent solidifié.

- S'il s'accumule dans le lave-linge, une fuite d'eau peut en résulter.

Assurez-vous que toutes les poches des vêtements sont vides.

- Les objets durs et pointus, comme les pièces de monnaie, les épingles de sûreté, les clous, les vis ou les pierres, peuvent occasionner d'importants dégâts à l'appareil.

Évitez de laver ou de faire sécher des vêtements comportant de grandes boucles, des boutons ou d'autres accessoires en métal lourd.

Triez le linge par couleur en fonction de la solidité de la teinture et sélectionnez le programme, la température de l'eau et les fonctions supplémentaires recommandés.

- Cela pourrait entraîner une décoloration ou une détérioration des tissus.

CONSERVEZ SOIGNEUSEMENT CES CONSIGNES

Veillez à ce que les doigts des enfants ne soient pas pris dans le hublot en le fermant.

- Le non-respect de cette consigne peut entraîner des blessures.

Pour éviter les mauvaises odeurs et les moisissures, laissez le hublot ouvert après la fin d'un cycle afin de laisser le tambour sécher.

Pour éviter l'accumulation de calcaire, laissez le tiroir à lessive ouvert après un cycle de lavage et séchez l'intérieur du tiroir.

Ne faites pas sécher de linge contenant des élastiques (latex) ou d'autres matériaux semblables au caoutchouc.

- Le caoutchouc pourrait s'enflammer sous l'effet de la chaleur.

Si nécessaire, utilisez un filet à linge pour les articles légers et de petite taille, tels que des ceintures en tissu, des liens de tablier et des soutiens-gorge avec armatures, susceptibles de se casser pendant un cycle.

Les feuilles pour sèche-linge sont compatibles avec ce modèle et sont recommandées pour obtenir de meilleures performances de séchage.

Les feuilles pour sèche-linge permettent également de réduire l'électricité statique produite au cours d'un cycle du séchage. L'électricité statique pourrait endommager le linge ainsi que l'appareil.

N'utilisez pas le sèche-linge à proximité de poussières explosives (ex. : poussière de charbon, farine de blé, etc.).

- Cela pourrait entraîner une électrocution, un incendie ou une explosion.

Ne touchez pas l'arrière de l'appareil lors du séchage ou juste après qu'il soit terminé.

- L'appareil reste chaud et peut occasionner des brûlures.

CONSERVEZ SOIGNEUSEMENT CES CONSIGNES

Consignes de sécurité

Avertissements importants concernant le nettoyage

AVERTISSEMENT

Ne nettoyez pas l'appareil en pulvérisant directement de l'eau dessus.

N'utilisez pas d'agent nettoyant acide agressif.

N'utilisez pas de benzène, de diluant ou d'alcool pour nettoyer l'appareil.

- Cela pourrait entraîner des décolorations, des déformations, des dommages, des chocs électriques ou un incendie.

Avant d'effectuer un nettoyage ou un entretien, débranchez l'appareil de la prise murale.

- Le non-respect de cette consigne peut entraîner une électrocution ou un incendie.

Nettoyez le compartiment du filtre avant et après chaque utilisation.

Nettoyez régulièrement l'intérieur de l'appareil en faisant appel à un technicien de maintenance agréé.

Précautions pour prévenir le gel

AVERTISSEMENT

Installez le Laundry Hub dans un endroit où la température ne chute pas en dessous de la température de gel de l'eau.

Si la vidange se fait directement à l'aide d'un long tuyau de vidange, l'eau qu'il reste à l'intérieur du tuyau peut geler en hiver. Assurez-vous qu'il ne reste pas d'eau à l'intérieur du tuyau après utilisation.

Si le tuyau de vidange a gelé, entourez-le d'une serviette trempée dans de l'eau tiède pendant environ dix minutes pour lui permettre de fondre.

CONSERVEZ SOIGNEUSEMENT CES CONSIGNES

Notification de réglementation

Avis concernant la FCC

ATTENTION

Tous les changements ou modifications non expressément approuvé(e)s par l'autorité responsable de la conformité à la réglementation peut annuler le droit de l'utilisateur à utiliser cet appareil.

Cet appareil est conforme aux dispositions de la section 15 du règlement de la FCC. Le fonctionnement est soumis aux deux conditions suivantes :

1. Cet appareil ne doit pas causer d'interférences nuisibles ; et
2. Cet appareil doit accepter toute autre interférence reçue, y compris les interférences pouvant entraîner un fonctionnement non désiré.

Pour les appareils vendus aux États-Unis et au Canada, seuls les canaux 1 à 11 sont disponibles. Vous ne pouvez pas sélectionner d'autres canaux.

DÉCLARATION DE LA FCC :

Cet équipement a été testé et s'est avéré conforme aux limites d'un dispositif numérique de classe B, conformément à la section 15 du règlement de la FCC. Ces limites sont conçues pour assurer la protection raisonnable contre des interférences nuisibles dans une installation résidentielle.

Cet appareil génère, utilise et peut émettre de l'énergie radio électrique et, s'il n'est pas installé et utilisé conformément aux instructions, peut provoquer des interférences nuisibles aux communications par signal radio. Cependant, il n'y a aucune garantie que des interférences ne se produiront pas dans une installation particulière. Si cet appareil cause des interférences nuisibles à la réception des signaux de radio ou de télévision, ce qui peut être déterminé en allumant et en éteignant l'appareil, l'utilisateur est encouragé à essayer de corriger l'interférence par une ou plusieurs des mesures suivantes :

- Réorienter ou déplacer l'antenne de réception
- Espacer davantage l'appareil du récepteur
- Brancher l'équipement sur une prise d'un circuit différent de celui de la radio ou de la télévision.
- Consulter le revendeur ou un technicien expérimenté en radio/télévision pour obtenir de l'aide.

DÉCLARATION DE LA FCC SUR L'EXPOSITION AUX RADIATIONS :

Cet appareil est conforme aux limitations prévues par la FCC pour l'exposition aux radiations dans le cadre d'un environnement d'accès libre. Cet appareil doit être installé et utilisé avec une distance minimale de 8 pouces (20 cm) entre le radiateur et votre corps. Ce dispositif et son(ses) antenne(s) ne doivent pas être co-implantés ni utilisés à proximité d'un(e) autre antenne ou émetteur.

CONSERVEZ SOIGNEUSEMENT CES CONSIGNES

Notification de réglementation

Notification IC

Le terme « IC » précédant le numéro d'homologation radio signifie uniquement que les spécifications techniques d'Industry Canada ont été respectées. Le fonctionnement est soumis aux deux conditions suivantes :

1. Cet appareil ne doit pas causer d'interférences ; et
2. Cet appareil doit accepter toute autre interférence, y compris les interférences pouvant entraîner un fonctionnement non désiré de l'appareil.

Cet appareil numérique de classe B est conforme à la norme ICES-003 du Canada.

Cet appareil numérique de classe B est conforme à la norme NMB-003 du Canada.

Pour les appareils vendus aux États-Unis et au Canada, seuls les canaux 1 à 11 sont disponibles. Vous ne pouvez pas sélectionner d'autres canaux.

DÉCLARATION D'IC SUR L'EXPOSITION AUX RADIATIONS :

Cet appareil est conforme aux limitations prévues par la norme IC RSS-102 pour l'exposition aux radiations dans le cadre d'un environnement d'accès libre. Cet appareil doit être installé et utilisé avec une distance minimale de 8 pouces (20 cm) entre le radiateur et votre corps. Ce dispositif et son(s) antenne(s) ne doivent pas être co-implantés ni utilisés à proximité d'un(e) autre antenne ou émetteur.

CONSERVEZ SOIGNEUSEMENT CES CONSIGNES

Déclaration de logiciel open source

Le logiciel inclus dans cet appareil contient un logiciel de source libre (open source). Vous pouvez obtenir l'intégralité du code source correspondant pour une période de trois ans après le dernier envoi de cet appareil en communiquant avec notre équipe d'assistance sur <http://opensource.samsung.com> (Veuillez utiliser le menu « Inquiry » (Demande).)

Il est également possible d'obtenir le code source complet correspondant sur un support physique, tel qu'un CD-ROM ; des frais minimum seront facturés.

L'URL suivante http://opensource.samsung.com/opensource/SMART_AT_051/seq/0 conduit à la page d'informations relatives à la licence open source pour cet appareil. Cette offre est valable pour toute personne ayant reçu ces informations.



REMARQUE

Par la présente, Samsung Electronics déclare que l'appareil de type matériel radio est conforme à la Directive 2014/53/EU. L'intégralité du texte de la déclaration de conformité de l'UE est disponible sur l'adresse Internet suivante : <http://www.samsung.com> (la déclaration de conformité officielle est disponible à cette adresse). Allez à Support (Assistance) > Search Product Support (Rechercher une assistance produit) et saisissez le nom de modèle.

Puissance maximale de l'émetteur Wi-Fi : 20 dBm à 2,412 GHz – 2,472 GHz.

CONSERVEZ SOIGNEUSEMENT CES CONSIGNES

Installation

Respectez attentivement ces instructions pour garantir une installation correcte du Laundry Hub et éviter tout accident lorsque vous faites la lessive.

⚠ AVERTISSEMENT

- La mise à la terre de certaines pièces internes n'a volontairement pas été effectuée ; ces éléments peuvent donc présenter un risque d'électrocution mais uniquement lors de l'entretien. Technicien de maintenance – Ne touchez pas les pièces suivantes lorsque l'appareil est sous tension : panneau de commande, dissipateur thermique, moteur, vanne d'alimentation en eau et pompe.
- Cet appareil est fourni avec deux branchements pour l'alimentation électrique. Chaque appareil doit être branché à un circuit de branchement individuel. Le lave-linge et le sèche-linge doivent être branchés à des circuits distincts.

Déballage

⚠ ATTENTION

- N'allongez jamais le Laundry Hub sur le sol pour retirer les emballages. Maintenez toujours le Laundry Hub en position verticale.
- Deux personnes minimum sont nécessaires pour déballer le Laundry Hub.

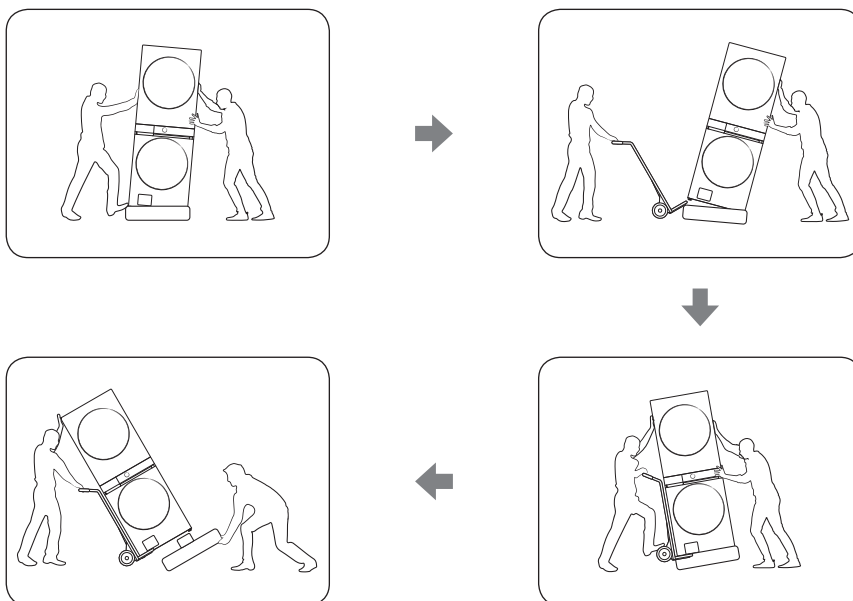

1. Inclinez le Laundry Hub sur un côté pour dégager l'espace entre le Laundry Hub et le coussin de mousse de base. Ensuite, placez un diable de manutention sous le Laundry Hub.
2. Inclinez le diable de manutention vers l'arrière, puis retirez complètement le coussin de mousse de base au niveau du Laundry Hub.

Ce qui est inclus

Assurez-vous que toutes les pièces sont incluses dans l'emballage de l'appareil. Si vous rencontrez un problème avec le Laundry Hub ou avec les pièces, communiquez avec un centre de service client Samsung local ou avec le magasin vous ayant vendu le Laundry Hub.

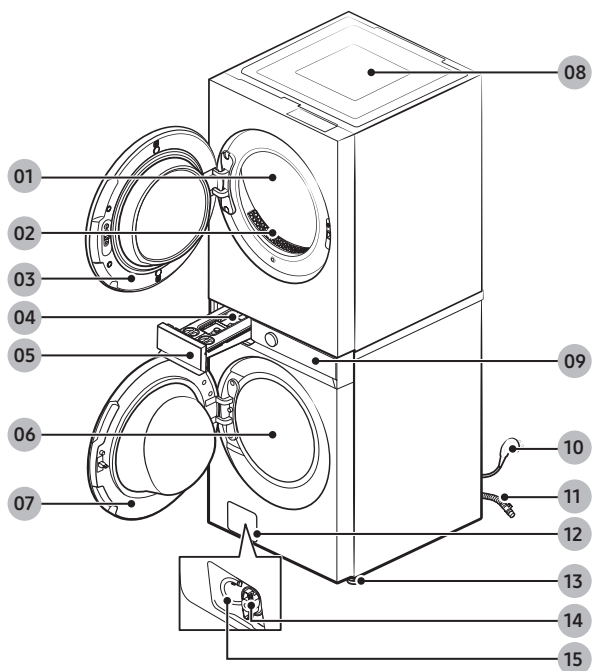

01 Tambour (sèche-linge)

02 Filtre à peluches

03 Hublot (sèche-linge)

04 Manette d'ouverture

05 Tiroir à lessive (distributeur automatique)

06 Tambour (lave-linge)

07 Hublot (lave-linge)

08 Dessus du sèche-linge

09 Panneau multi-contrôle

10 Fiche d'alimentation

11 Tuyau de vidange

12 Cache du filtre

13 Pieds réglables

14 Filtre à impuretés

15 Tuyau de vidange d'urgence

Installation

Accessoires du lave-linge

Pièces fournies

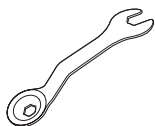

Clé



Cache-boulons

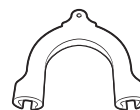

Guide de tuyau

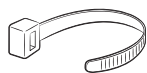

Serre-câble



Patins anti-dérapants

Pièces non fournies

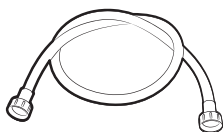

Tuyaux d'eau (vendus séparément)

REMARQUE

- Cache-boulons : le nombre de cache-boulons (3 à 6) fournis dépend du modèle.
- L'aspect des accessoires fournis peut varier selon le modèle.
- Pour acheter un accessoire ou une pièce égarée, communiquez avec un centre de réparation Samsung local ou avec le revendeur.

ATTENTION

- Ne réutilisez pas de vieux tuyaux d'arrivée d'eau car ils risquent de fuir ou d'éclater, provoquant alors une inondation et/ou des dégâts matériels.
- Assurez-vous que les joints en caoutchouc sont insérés sur chaque raccord des tuyaux d'eau.

Accessoires du sèche-linge

Pièces fournies (modèles applicables uniquement)



Raccord en Y



Tuyau d'eau (modèles électriques canadiens uniquement)



Tuyau d'eau court

Outils requis pour l'installation



Pince



Cutter



Pince serre-tube (modèles au gaz uniquement)



Tournevis pour écrous

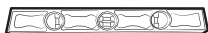

Niveau



Tournevis cruciforme



Ruban adhésif

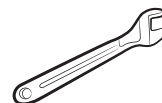

Clé

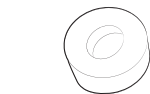

Matériau de protection contre le GPL ou bande de Téflon (pour une installation au gaz)

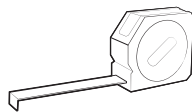

Mètre ruban

Installation

Conditions d'installation

Exigences communes

Dégagement requis

Encastrement dans une niche ou installation dans un placard

Dégagement minimal pour une stabilité optimale :

Côtés	Haut	Arrière		Avant
1 po (25 mm)	1 po (25 mm)	WH46DBH5**** 4 po (100 mm)	WH53DBH7**** 2 po (50 mm)	0,7 po (18 mm)

Le panneau avant de la niche ou du placard doit être doté de deux ouvertures non obstruées pour une surface totale combinée d'au moins 72 po² (465 cm²).

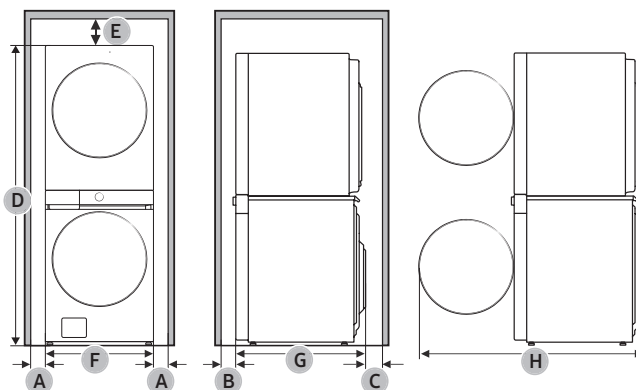

A	1 po (25 mm)		E	1 po (25 mm)	
B	0,7 po (18 mm)		F	27 po (686 mm)	
C	WH46DBH5****	4 po (100 mm)	G	WH46DBH5****	31,3 po (796 mm)
	WH53DBH7****	2 po (50 mm)		WH53DBH7****	34,4 po (875 mm)
D	74,4 po (1890 mm)		H	WH46DBH5****	53,1 po (1349 mm)
				WH53DBH7****	55,9 po (1420 mm)



Sol

Pour garantir des performances optimales, le Laundry Hub doit être installé sur un sol solide. Si le sol est en bois, il est possible que vous deviez le renforcer afin de réduire les vibrations et/ou les problèmes de déséquilibre. La présence de moquette ou de surfaces molles ne permet pas une bonne résistance aux vibrations et peut entraîner un léger déplacement du Laundry Hub durant le cycle d'essorage.

ATTENTION

N'installez PAS le Laundry Hub sur une plateforme ou sur une structure fragile.

Température de l'eau

N'installez pas le Laundry Hub dans une pièce où l'eau risque de geler, car il reste toujours un peu d'eau dans les vannes d'arrivée d'eau, les pompes et/ou les tuyaux du Laundry Hub. L'eau gelée qu'il reste dans les pièces de raccordement pourrait infliger des dommages aux courroies, à la pompe et aux autres composants du Laundry Hub.

Exigences spécifiques au lave-linge

Alimentation électrique et mise à la terre

- Utilisez un circuit de branchement individuel spécifique au Laundry Hub.

Pour assurer une mise à la terre correcte, le Laundry Hub est équipé d'un cordon d'alimentation doté d'une fiche à trois broches avec conducteur de terre, destinée à être branchée sur une prise murale correctement installée et reliée à la terre.

En cas de doute concernant la mise à la terre, demandez à un électricien ou un réparateur qualifié de vérifier si l'appareil est correctement mis à la terre.

Ne modifiez pas la fiche fournie. Si elle ne correspond pas à la prise électrique, faites installer une prise adaptée par un électricien qualifié.

AVERTISSEMENT

- N'UTILISEZ PAS de rallonge avec cet appareil.
- Utilisez uniquement le cordon d'alimentation qui est fourni avec le Laundry Hub.
- NE RELIEZ PAS un conducteur de terre à une canalisation de plomberie en plastique, une conduite de gaz ou une canalisation d'eau chaude.
- Un branchement incorrect des conducteurs de terre peut créer un risque d'électrocution.
- Ne retirez pas ou ne modifiez pas la broche de mise à la terre du cordon d'alimentation pour réduire le risque de danger électrique.
- S'il n'y a aucun trou pour la broche de mise à la terre sur la prise électrique, veuillez utiliser le fil de terre supplémentaire fourni avec cet appareil.
- Pour prévenir tout risque d'incendie, d'électrocution ou de blessure corporelle, l'intégralité du câblage et de la mise à la terre doit être réalisée conformément aux réglementations locales ou, en l'absence de ces dernières, au code électrique national (National Electrical Code), à la dernière révision de la norme ANSI/NFPA n°70 (pour les États-Unis) ou aux dispositions canadiennes sur l'électricité CSA C22.1 (dernières révisions) et aux réglementations locales. Il relève de votre responsabilité de fournir un service électrique adapté à votre lave-linge.



Installation

Arrivée d'eau

Pour ce Laundry Hub, la pression d'eau appropriée doit être comprise entre 20 et 116 psi (137 et 800 kPa). Une pression d'eau inférieure à 20 psi (137 kPa) risque d'empêcher la vanne d'arrivée d'eau de se fermer complètement, ou la durée de remplissage du tambour risque d'augmenter, entraînant ainsi l'arrêt du Laundry Hub. Les robinets d'arrivée d'eau doivent se trouver à moins de 4 pi (122 cm) de l'arrière du Laundry Hub afin que les tuyaux d'arrivée d'eau fournis puissent atteindre le Laundry Hub.

Pour réduire le risque de fuite :

- Faites en sorte que les robinets d'arrivée d'eau soient facilement accessibles.
- Fermez les robinets lorsque vous n'utilisez pas le Laundry Hub.
- Vérifiez régulièrement l'absence de toute fuite au niveau des raccords des tuyaux d'arrivée d'eau.

⚠ ATTENTION

Avant d'utiliser le Laundry Hub pour la première fois, vérifiez l'absence de fuites au niveau des raccords de la vanne d'arrivée d'eau et des robinets.

Vidange

Samsung conseille d'utiliser un conduit vertical de 18 po (460 mm) de hauteur. Le tuyau de vidange doit être introduit dans le collier de serrage puis dans le conduit vertical et ce dernier doit entièrement recouvrir le tuyau de vidange.

Exigences spécifiques au sèche-linge

Conditions requises en matière de conduits

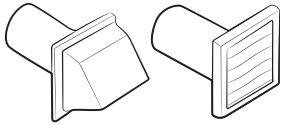
Type de bouche d'évacuation	Recommandé	À n'utiliser que pour les installations temporaires
		4" (10,2 cm)
N° de coudes à 90°	Rigide	Rigide
0	80 pieds (24,4 m)	74 pieds (22,6 m)
1	68 pieds (20,7 m)	62 pieds (18,9 m)
2	57 pieds (17,4 m)	51 pieds (15,5 m)
3	47 pieds (14,3 m)	41 pieds (12,5 m)

📌 REMARQUE

* Utilisez un conduit rigide en aluminium ou en acier galvanisé d'un diamètre de 4 pouces (10,2 cm).



Si vous intégrez le système d'aération du sèche-linge à un système d'évacuation existant :

- Assurez-vous que le système d'évacuation soit conforme à toutes les réglementations locales, régionales et nationales applicables.
- Vérifiez que vous n'utilisez pas un conduit en plastique flexible.
- Assurez-vous de vérifier l'absence de peluches accumulées à l'intérieur des conduits existants et de les retirer s'il y en a.
- Confirmez que le conduit n'est pas entortillé ou écrasé.
- Assurez-vous que le registre de la hotte s'ouvre et se ferme sans problème.

Mesures du manomètre

La pression statique dans un système d'évacuation doit être inférieure à 0 ou ne doit pas dépasser 0,83 pouce. Notez que ces valeurs ont été mesurées avec le sèche-linge en marche, à l'aide d'un manomètre placé au niveau du point de raccordement entre le conduit d'évacuation et le sèche-linge. Le tambour du sèche-linge doit être vide et le filtre à peluches propre.

Conditions requises en matière d'évacuation

L'évacuation du sèche-linge ne doit pas être reliée à un conduit de cheminée, un mur, un plafond, un grenier, un espace mansardé ou exigü d'un bâtiment. L'évacuation du sèche-linge vers l'extérieur évite le refoulement d'air humide et de peluches dans la pièce.

Aux États-Unis et au Canada :

- Tous les sèche-linge doivent être dotés d'une évacuation vers l'extérieur.
- Le diamètre du conduit d'évacuation doit être de 4 po (10,2 cm).
- Consultez le chapitre « **Conditions requises en matière de conduits** » dans la section « **Installation** » pour connaître la longueur maximale de conduit et le nombre de courbures pouvant être utilisées.
- La longueur totale du conduit en métal flexible ne doit pas dépasser 7 pieds et 10¹/₂" (2,4 m).
- Le conduit ne doit pas être assemblé à l'aide de vis ou autres attaches pénétrant à l'intérieur du conduit et entraînant l'accumulation de peluches.
- **Aux États-Unis uniquement** : Utilisez uniquement des conduits flexibles de type aluminium, tels que spécifiés par le fabricant, le cas échéant, et conformes à la norme Outline for Clothes Dryer Transition Duct (norme relative aux conduits d'évacuation des sèche-linge). Utilisez le sujet 2158A.

En dehors des États-Unis et du Canada :

- Référez-vous aux réglementations locales.

AVERTISSEMENT

- L'évacuation du sèche-linge doit se faire vers l'extérieur pour réduire les risques d'incendie lors de l'installation de l'appareil dans une niche ou une armoire.
- N'utilisez jamais de conduit flexible en plastique ou non métallique.
- Si les conduits existants sont en plastique, non métalliques ou combustibles, remplacez-les par du matériel métallique.
- Utilisez uniquement des conduits d'évacuation métalliques et non inflammables pour assurer le confinement de l'air d'évacuation, de la chaleur et des peluches.



Installation

Systèmes fonctionnant au gaz

AVERTISSEMENT

- Utilisez uniquement du gaz naturel ou du propane liquide (PL).
- L'installation doit être conforme aux réglementations locales en vigueur ou, en l'absence de dispositions spécifiques, à la réglementation nationale sur le gaz combustible ANSI Z223.1/NFPA 54, dernière révision (pour les États-Unis) ou aux dispositions d'installation relatives au gaz naturel et propane CSA B149.1 (pour le Canada).
- Les sèche-linge à gaz sont équipés d'un système de ventilation des brûleurs à utiliser avec le gaz naturel. Si vous envisagez d'utiliser votre sèche-linge avec du propane liquide, un technicien de maintenance qualifié doit le convertir pour garantir la fiabilité et la sécurité des performances. **(Modèles au gaz naturel liquide uniquement)** Vous devez vérifier le brûleur de votre modèle et utiliser en conséquence le kit approprié pour le propane liquide. Pour consulter les informations détaillées du brûleur, ouvrez le hublot et recherchez l'étiquette signalétique sur le cadre du hublot.
 - 20000 BTU : LPKIT-4/XAA (DC98-04114A)
 - 22000 BTU : LPKIT-3/XAA (DC99-00792A)
- Un conduit d'alimentation en gaz de $\frac{1}{2}$ " (1,27 cm) est recommandé ; il doit être réduit pour la connexion au conduit de gaz de $\frac{3}{8}$ " (1 cm) de votre sèche-linge. La réglementation nationale sur le gaz combustible impose qu'un robinet de fermeture manuelle du gaz, accessible et agréé, soit installé à moins de 6" de votre sèche-linge.
- Les sèche-linge à gaz installés dans des garages résidentiels doivent être surélevés à 18 pouces (46 cm) au-dessus du sol.
- En outre, une prise enfichée N.P.T. (National Pipe Thread) de $\frac{1}{8}$ " (0,3 cm), permettant le branchement d'une jauge de test, doit être installée immédiatement en amont de la connexion d'alimentation en gaz du sèche-linge.
- Votre sèche-linge doit être déconnecté du circuit d'alimentation en gaz à chaque test de pression du système.
- Ne réutilisez jamais d'anciens conduits de gaz métalliques flexibles. Tout conduit de gaz flexible doit être conçu et certifié par la norme pour les raccords d'appareils à gaz, ANSI Z21.24 • CSA 6.10.

REMARQUE

- Votre sèche-linge utilise un système d'allumage automatique pour allumer le brûleur. Il n'existe pas de pilote de combustion constante.
- Les raccords de conduit utilisés doivent être résistants à l'action de tout gaz de pétrole liquéfié.
- La plupart des sociétés de gaz locales inspecteront gratuitement votre installation, sur demande.

Instructions d'installation - Commonwealth du Massachusetts

Votre sèche-linge doit être installé par un plombier ou un installateur de gaz agréé. Un robinet de gaz manuel à poignée, dit en « T », doit être installé sur la conduite d'alimentation en gaz de votre sèche-linge. Si vous utilisez un connecteur gaz flexible pour installer votre sèche-linge, celui-ci doit mesurer au moins 3 pieds (36 pouces) de long.

AVERTISSEMENT

- Des fuites de gaz peuvent survenir dans votre système, créant une situation dangereuse.
- Une fuite de gaz n'est pas toujours détectable à l'odeur.
- C'est pourquoi les fournisseurs de gaz vous recommandent d'acheter et d'installer un détecteur de gaz conforme à la réglementation UL.
- Installez-le et utilisez-le conformément aux consignes du fabricant.

Normes électriques

Le schéma de câblage figure sur une plaque située sous le panneau de commande ou le panneau arrière.

AVERTISSEMENT

- Un branchement incorrect du conducteur de mise à la terre peut créer un risque d'électrocution. Demandez conseil à un électricien ou un réparateur agréé si vous avez des doutes quant à la mise à la terre correcte de votre sèche-linge. Ne modifiez pas la prise fournie avec le sèche-linge ; si celle-ci ne correspond pas à la prise secteur, demandez à un électricien qualifié d'installer une prise adéquate.
- Pour prévenir tout risque d'incendie, d'électrocution ou de blessure, l'intégralité du câblage et des mises à la terre doit être réalisée conformément aux réglementations locales ou, en l'absence de ces dernières, au code électrique national (National Electrical Code) ANSI/NFPA dernière révision n°70 (pour les États-Unis) ou aux dispositions canadiennes sur l'électricité CSA C22.1 (dernières révisions) et aux réglementations locales. Il relève de votre responsabilité de fournir des services électriques adaptés à votre sèche-linge.
- Toutes les installations au gaz doivent être conformes aux dispositions nationales sur le gaz ANSI/Z2231 – dernière révision (pour les États-Unis), ou aux dispositions d'installation CAN/CGA – B149 dernière révision (pour le Canada), ainsi qu'aux réglementations et ordonnances locales en vigueur.

Mise à la terre

Ce sèche-linge doit être mis à la terre. En cas de panne ou de défaillance, la mise à la terre réduira le risque de surtension électrique en fournissant un circuit de fuite au courant électrique.

Modèles au gaz

AVERTISSEMENT

- Votre sèche-linge est doté d'un cordon équipé d'un conducteur de mise à la terre et d'une prise de terre. La prise doit être branchée sur une prise secteur appropriée, correctement installée et mise à la terre conformément aux dispositions et aux réglementations en vigueur.
- Ne modifiez pas la prise fournie avec le sèche-linge ; si celle-ci ne correspond pas à la prise secteur, demandez à un électricien qualifié d'installer une prise adéquate.
- Ne reliez pas un conducteur de terre à une canalisation de plomberie en plastique, un conduit de gaz ou une canalisation d'eau chaude.

Modèles électriques

AVERTISSEMENT

- Votre sèche-linge est doté d'un cordon en option équipé d'un conducteur de mise à la terre et d'une prise de terre. Ce cordon est vendu séparément.
- La prise doit être branchée sur une prise secteur appropriée, correctement installée et mise à la terre conformément aux dispositions et aux réglementations en vigueur.
- Ne modifiez pas la prise fournie avec le sèche-linge ; si celle-ci ne correspond pas à la prise secteur, demandez à un électricien qualifié d'installer une prise adéquate.
- Si vous n'utilisez pas de cordon d'alimentation et que le sèche-linge électrique doit être branché en permanence, reliez-le à une prise de terre métallique permanente ou connectez un conducteur de mise à la terre aux conducteurs du circuit et à la borne ou au fil de terre de l'appareil.

Installation

Raccordement électrique

Avant toute mise en marche ou test, suivez toutes les consignes de mise à la terre présentées dans la section « **Mise à la terre** ». Nous vous recommandons de relier votre sèche-linge à une dérivation individuelle ou à un circuit distinct.

N'utilisez pas de rallonge avec cet appareil.

Modèles au gaz - États-Unis et Canada

Vous devez utiliser une alimentation électrique de 120 V c.a., 60 Hz et un disjoncteur ou fusible de 15 A.

Modèles électriques - États-Unis uniquement

Aux États-Unis, la plupart des sèche-linge requièrent une alimentation en 120/240 V c.a., 60 Hz, tandis que d'autres requièrent une alimentation en 120 / 208 V c.a., 60 Hz. Vous trouverez les spécifications électriques sur l'étiquette située derrière le hublot. Un disjoncteur ou un fusible de 30 A est requis de chaque côté de la ligne.

- Si vous utilisez un cordon d'alimentation, branchez ce dernier sur une prise 30 A.
- Le cordon d'alimentation n'est pas fourni avec les sèche-linge version électrique aux États-Unis. Ce cordon est vendu séparément.

Risque d'électrocution

AVERTISSEMENT

Lorsque les dispositions locales le permettent, vous pouvez brancher l'alimentation électrique du sèche-linge à l'aide d'un nouveau kit de cordon d'alimentation, portant une mention de compatibilité avec les sèche-linge et homologué UL. Ce cordon doit supporter une alimentation nominale d'au moins 120 / 240 V, 30 ampères à partir d'un cordon doté de trois conducteurs en cuivre N°10 et terminé par des bornes en boucle fermée, des cosses à fourches ouvertes aux extrémités relevées ou des conducteurs étamés.

- Ne réutilisez pas le cordon d'alimentation d'un sèche-linge usagé. Le câblage électrique du cordon d'alimentation doit être raccordé au niveau du boîtier électrique du sèche-linge au moyen d'un réducteur de tension homologué UL.
- La mise à la terre via le conducteur neutre est interdite pour (1) les nouvelles installations de circuit, (2) les mobil homes, (3) les véhicules de camping et (4) les zones où les réglementations locales interdisent ce type de mise à la terre. Dans ces cas-là, utilisez une fiche quadripolaire pour une prise 4 fils, de type NEMA14-30R.

Modèles électriques - Canada uniquement

Vous devez utiliser une alimentation électrique de 120/240 V c.a., 60 Hz, et un disjoncteur ou fusible de 30 A aux deux extrémités de la ligne.

REMARQUE

Tous les modèles canadiens sont livrés avec le cordon d'alimentation intégré. Vous devez brancher le cordon d'alimentation sur une prise 30 A. Au Canada, vous pouvez convertir un sèche-linge en 120 / 208 V.

Installation étape par étape

ÉTAPE 1 Choisir un emplacement

Choix de l'emplacement :

- une surface dure et de niveau, sans moquette ou autre revêtement de sol susceptible d'obstruer l'aération ;
- un emplacement éloigné de la lumière directe du soleil ;
- une pièce dont la ventilation et le câblage sont appropriés ;
- une température ambiante toujours supérieure au point de gel (32 °F / 0 °C) ;
- un lieu éloigné de toute source de chaleur.

ÉTAPE 2 Enlever les boulons de transport

Déballez l'appareil et retirez tous les boulons de transport.

REMARQUE

Le nombre de vis de transport peut varier d'un modèle à l'autre.

AVERTISSEMENT

- Les matériaux d'emballage peuvent être dangereux pour les enfants. Tenez tous les matériaux d'emballage (sacs en plastique, polystyrène, etc.) hors de portée des enfants.
- Pour éviter toute blessure, recouvrez les orifices avec des obturateurs de vis après avoir retiré les vis de transport. Ne déplacez pas le Laundry Hub si les vis de transport ne sont pas en place. Installez les vis de transport avant de déplacer le Laundry Hub vers un autre emplacement. Conservez les vis de transport en lieu sûr pour une prochaine utilisation.

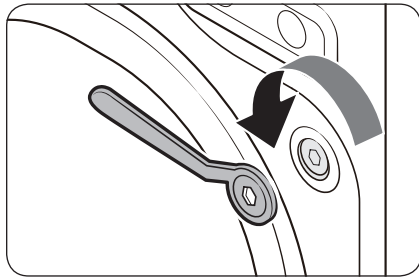

1. Desserrez toutes les vis de transport situées à l'arrière du Laundry Hub à l'aide de la clé fournie.

Installation

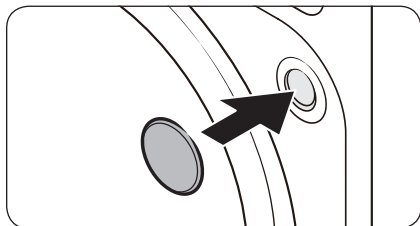

2. Bouchez les trous avec les cache-boulons en plastique fournis.
Conservez les boulons de transport pour une prochaine utilisation.
3. Fermez tous les obturateurs de vis en plastique à l'arrière du Laundry Hub.

ÉTAPE 3 Ajuster les pieds réglables

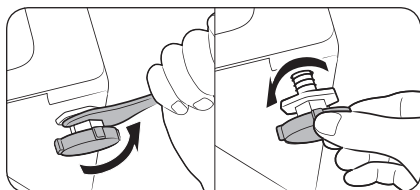

1. Faites glisser le lave-linge jusqu'à son emplacement d'installation. Procédez doucement afin d'éviter d'endommager les pieds réglables.
2. Mettez le lave-linge de niveau en ajustant manuellement les pieds réglables.

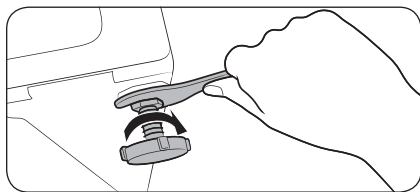

3. Une fois la mise à niveau effectuée, serrez les écrous à l'aide de la clé.

REMARQUE

Utilisez l'extrémité ouverte de la clé fournie pour ajuster les pieds réglables.

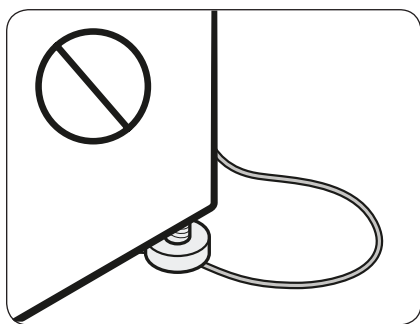

ATTENTION

Lors de l'installation de l'appareil, assurez-vous que les pieds réglables ne sont pas appuyés sur le cordon d'alimentation.

⚠ ATTENTION

Vérifiez que tous les pieds réglables reposent sur le sol pour éviter que le Laundry Hub ne se déplace ou n'émette du bruit à cause des vibrations. Ensuite, vérifiez si le Laundry Hub balance. Si le Laundry Hub ne balance pas, serrez les écrous.

ÉTAPE 4 Raccorder le tuyau d'eau

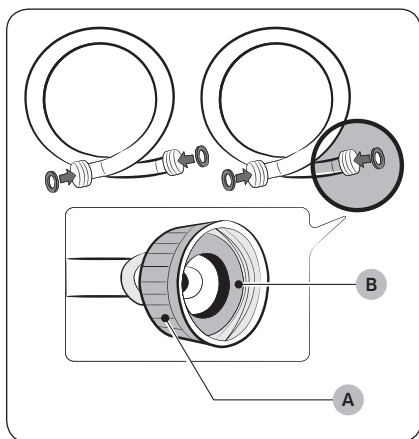

⚠ ATTENTION

- Veillez à utiliser des tuyaux d'eau neufs et assurez-vous que les **joint en caoutchouc (B)** se trouvent à l'intérieur des **raccords (A)** aux deux extrémités des tuyaux. En l'absence de joints, les tuyaux d'eau peuvent fuir.
- Laissez un espace de 5 po (127 mm) entre l'arrière du Laundry Hub et le mur, afin d'éviter que les tuyaux d'eau se soient entortillés. S'ils sont entortillés, les tuyaux peuvent provoquer des fuites d'eau.
- En cas de fuite d'eau, arrêtez d'utiliser le Laundry Hub et communiquez avec un centre de réparation Samsung local. Une fuite d'eau peut provoquer une électrocution.
- Ne tendez pas les tuyaux d'eau en forçant. Si un tuyau est trop court, remplacez-le par un tuyau plus long.

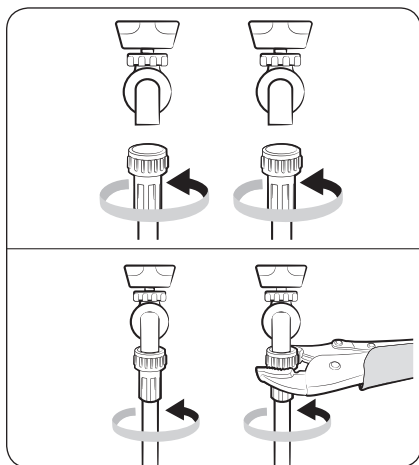

1. Branchez les tuyaux d'eau sur les robinets d'eau chaude et d'eau froide, puis serrez à la main les raccords des tuyaux d'eau jusqu'à ce qu'ils soient serrés. Ensuite, utilisez une pince pour serrer les raccords de deux tiers de tour supplémentaires. Pour éviter d'endommager les raccords, ne les serrez pas excessivement.
2. Tirez sur les tuyaux d'eau pour vérifier s'ils sont fermement branchés.

Installation

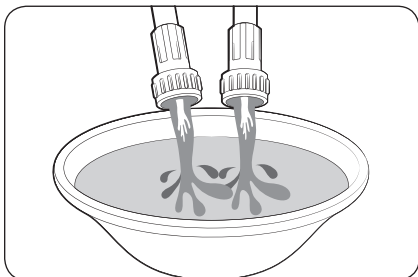

3. Placez les autres extrémités des tuyaux dans un seau, puis ouvrez les robinets d'eau pendant 10 à 15 secondes afin d'évacuer les impuretés. Une fois terminé, fermez les robinets.

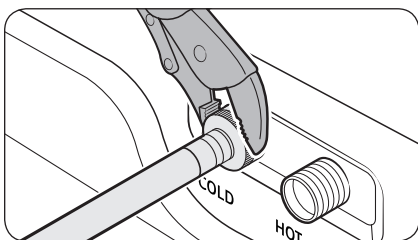

4. Reliez les tuyaux d'eau aux arrivées d'eau chaude et d'eau froide à l'arrière du Laundry Hub, puis serrez à la main les raccords des tuyaux d'eau jusqu'à ce qu'ils soient serrés. Ensuite, utilisez une pince pour serrer les raccords de deux tiers de tour supplémentaires.

REMARQUE

Si vous ne souhaitez pas utiliser le tuyau d'arrivée d'eau chaude, installez le bouchon d'arrivée d'eau sur l'arrivée d'eau chaude. Lorsque vous lancez un cycle de lavage, appuyez doucement sur **Temp.** pour sélectionner **1 (Eau froide du robinet)**.

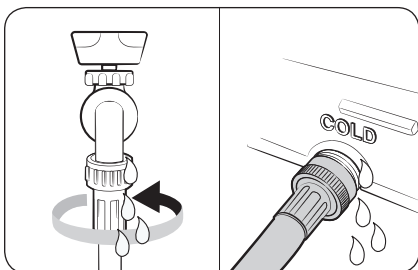

5. Ouvrez les robinets d'eau, puis vérifiez l'absence de fuites.

ÉTAPE 5 Positionner le tuyau de vidange

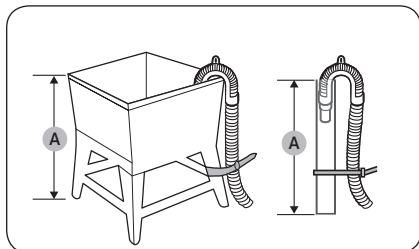

Sur un bac à laver ou un tuyau d'évacuation

1. Vérifiez la **hauteur (A)** de votre système d'évacuation et assurez-vous que les hauteurs minimale et maximale indiquées ci-dessous sont respectées.

Minimale	18 po (46 cm)
Maximale	96 po (245 mm)

REMARQUE

- Veillez à mesurer la hauteur en partant du sol sur lequel le Laundry Hub se trouve.
- L'efficacité d'évacuation peut être détériorée si le système d'évacuation est à la hauteur maximale.
- Pour éviter que le lave-linge ne siphonne l'eau, n'utilisez pas de système d'évacuation en dessous de la hauteur minimale.

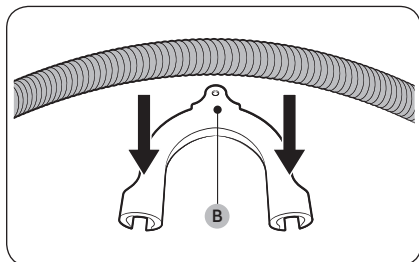

2. Branchez le tuyau de vidange sur le **guide du tuyau de vidange en plastique (B)**.

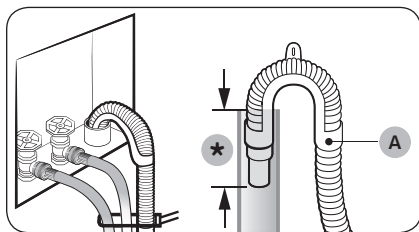

(*) : minimum 6 po (152 mm), maximum 8 po (203 mm)

3. Faites passer le tuyau de vidange dans le système d'évacuation.

ATTENTION

- En cas d'utilisation d'un conduit vertical, assurez-vous que le raccordement entre le conduit vertical et le tuyau de vidange n'est pas étanche à l'air.
 - En cas d'utilisation d'un conduit vertical, assurez-vous que le tuyau de vidange est inséré d'au moins 6 po (152 mm) mais de maximum 8 po (203 mm) dans le conduit vertical.
4. Fixez le tuyau de vidange en place à l'aide de serre-câble.

Installation

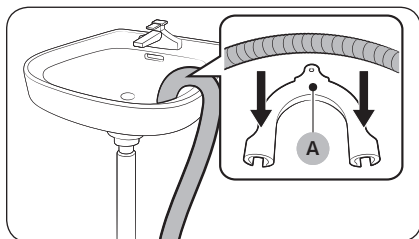

Sur le bord d'un lavabo

Le tuyau de vidange doit être placé au plus bas à 24 po (60 cm) et au plus haut à 35 po (90 cm) au-dessus du sol. Afin que le bout du tuyau de vidange reste coudé, utilisez le **guide du tuyau de vidange (A)** en plastique fourni. Fixez le guide au mur à l'aide d'un crochet afin d'assurer une évacuation optimale.

ÉTAPE 6 Retirer le film à l'intérieur de chaque hublot

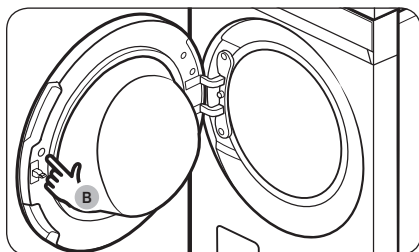

Retirez le **petit film circulaire (B)** au-dessus du verrou du hublot avant toute utilisation.

ÉTAPE 7 Installer le système d'évacuation

Guide d'installation du conduit d'évacuation

Installation du conduit

1. Assurez-vous que le Laundry Hub est correctement installé, de sorte que l'évacuation de l'air se fasse sans problème.
2. Utilisez des conduits métalliques rigides de 4 pouces. Scellez tous les joints à l'aide d'un ruban adhésif, y compris le raccord du sèche-linge. N'utilisez jamais de vis qui piègent les peluches.
3. Pour faciliter l'évacuation, assurez-vous que les conduits restent aussi droits que possible.

Nettoyage

Nettoyez tous les anciens conduits avant l'installation du Laundry Hub et assurez-vous que le clapet d'air s'ouvre et se ferme librement. Nous vous recommandons de nettoyer le système d'évacuation chaque année ou régulièrement.

AVERTISSEMENT

- Pour éviter un incendie, n'utilisez aucun type de conduits flexibles en plastique, aux parois fines ou non métalliques.
- N'utilisez pas un mauvais système d'évacuation car il ralentit les performances du sèche-linge.
- N'utilisez pas des conduits trop longs qui ont plusieurs coudes.
- N'utilisez pas de conduit et de système de ventilation obstrué ou écrasé.

ATTENTION

Avant d'installer votre Laundry Hub, retirez le joint dans le conduit.

REMARQUE

Veillez à laisser un espace suffisant autour du Laundry Hub afin de faciliter le raccordement des conduits et le câblage.

ÉTAPE 8 Raccordement de la conduite de gaz (modèles au gaz)

Avant de raccorder la conduite de gaz, assurez-vous d'avoir lu le chapitre « **Systèmes fonctionnant au gaz** » à la page 30.

1. Retirez le bouchon de protection au niveau du conduit de gaz.
2. Appliquez un matériau de protection contre le GPL (gaz de pétrole liquéfié) ou une bande de Téflon sur un tour et demi sur tous les raccords filetés.
3. Branchez l'alimentation en gaz sur le sèche-linge. Un raccord supplémentaire est requis pour relier l'extrémité fileté femelle $\frac{3}{4}$ " (1,9 cm) du raccord flexible à l'extrémité fileté mâle de $\frac{3}{8}$ pouce (1 cm) du sèche-linge. Serrez le raccord par-dessus tous les filetages.
4. Ouvrez l'alimentation en gaz et vérifiez l'absence de fuites à l'aide d'une solution savonneuse. Si vous trouvez une fuite, serrez les raccords et réessayez. N'utilisez jamais de flamme nue pour rechercher les fuites de gaz.

Installation

ÉTAPE 9 Câblage électrique (modèles électriques)

Avant d'effectuer le câblage électrique, assurez-vous d'avoir lu le chapitre « Normes électriques » à la page 31.

Système à 3 fils

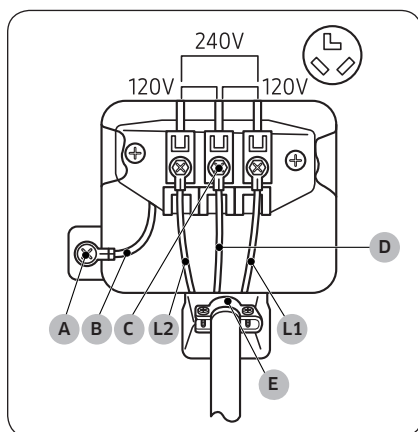

- A. Connecteur de terre externe
- B. Fil de terre neutre (blanc)
- C. Vis centrale argentée du bornier
- D. Fil neutre (blanc ou central)
- E. Réducteur de tension $\frac{3}{4}$ " (1,9 cm) homologué UL

1. Desserrez ou retirez les vis du bornier central.
2. Reliez le fil neutre (blanc ou central) du câble d'alimentation au centre, la vis argentée centrale du bornier. Serrez les vis.
3. Reliez les autres fils aux bornes à vis extérieures. Serrez les vis.
4. Serrez les vis de libération de tension.
5. Insérez le cache du bornier dans le panneau arrière du sèche-linge. Ensuite, fixez le cache à l'aide d'une vis.

⚠ ATTENTION

- Pour convertir le système à 4 fils en système à 3 fils, branchez le conducteur de terre sur le support du bornier, pour mettre le châssis du sèche-linge à la terre sur le conducteur neutre.
- Il est recommandé d'utiliser des borniers à anneau. Si vous utilisez des cosses à barrette, veillez à ce qu'elles soient parfaitement mises en place.
- Branchez le cordon d'alimentation et vérifiez la tension sur les bornes L1/ L2/D (N). Si la tension est basse, l'appareil risque de ne pas chauffer correctement. Si nécessaire, consultez la section « Normes électriques » en page 31.

Branchements à 4 fils

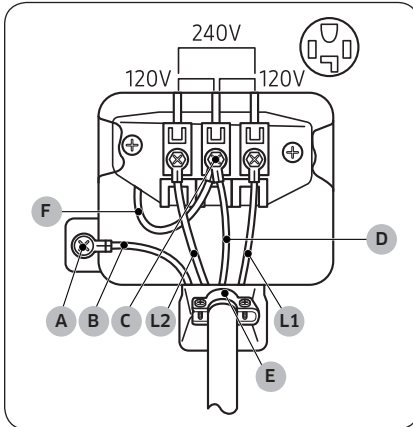

- A. Connecteur de terre externe
- B. Fil de terre neutre (blanc)
- C. Vis centrale argentée du bornier
- D. Fil neutre (blanc ou central)
- E. Réducteur de tension $\frac{3}{4}$ " (1,9 cm) homologué UL
- F. Fil neutre (blanc ou central)

⚠ ATTENTION

Branchez le cordon d'alimentation et vérifiez la tension sur les bornes L1/ L2/D (N). Si la tension est basse, l'appareil risque de ne pas chauffer correctement. Si nécessaire, consultez la section « Normes électriques » en page 31.

⚠ AVERTISSEMENT

- Tous les modèles destinés aux États-Unis sont conçus pour un branchement à 3 fils. Le châssis du sèche-linge est relié à la terre par un conducteur neutre au niveau du bornier. Un branchement à 4 fils est requis dans les cas suivants : nouvelles constructions, habitations rénovées, mobil homes, réglementations locales n'autorisant pas la mise à la terre via le conducteur neutre. Si vous utilisez un système à 4 fils, vous ne pouvez pas mettre le châssis du sèche-linge à la terre via le conducteur neutre au niveau du bornier.
- Retirez le cache du bornier. Introduisez le cordon d'alimentation équipé d'un réducteur de tension homologué UL par l'orifice découpé dans le panneau à proximité du bornier.
- Vous devez impérativement utiliser un réducteur de tension. Ne desserrez pas les écrous déjà fixés au bornier. Assurez-vous qu'ils sont bien serrés. Utilisez une douille longue de $\frac{3}{8}$ " (1 cm).
- Depuis le 1er janvier 1996, le Code électrique national requiert que les nouveaux câblages (non existants) utilisent un branchement à 4 fils pour ce sèche-linge.

1. Retirez la vis du connecteur de terre externe, puis reliez le fil de terre (vert ou dénudé) du câble d'alimentation à la vis.

⚠ ATTENTION

- Pour relier le fil de terre à la position neutre sans utiliser le contact A (mise à la terre du châssis), communiquez avec un technicien. La réparation ne doit pas être effectuée par l'utilisateur.
- Il est recommandé d'utiliser des borniers à anneau. Si vous utilisez des cosses à barrette, veillez à ce qu'elles soient parfaitement mises en place.

2. Desserrez ou retirez les vis du bornier central.
3. Reliez le fil neutre (blanc ou central) et le fil de terre (blanc) à la vis centrale du bornier. Serrez la vis.
4. Reliez les autres fils aux bornes à vis extérieures. Serrez les vis.
5. Serrez les vis de libération de tension.
6. Insérez la languette du cache du bornier dans l'encoche arrière du sèche-linge. Fixez le cache à l'aide d'une vis.

Installation

ÉTAPE 10 Raccorder le tuyau d'eau

Le sèche-linge doit être raccordé à un robinet d'eau froide à l'aide des tuyaux d'eau fournis.

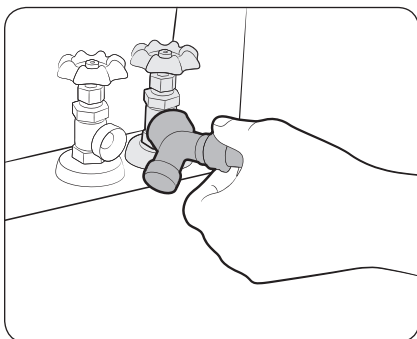

1. Fermez le robinet d'eau froide. Si le tuyau d'eau froide du lave-linge est raccordé au robinet d'eau froide, dévissez-le et débranchez-le. Branchez ensuite l'extrémité femelle du raccord en Y au robinet d'eau froide.
2. Branchez la partie droite du tuyau d'eau sur le raccord en Y. Serrez le raccord du tuyau à la main.
3. À l'aide d'une pince, serrez le raccord de deux tiers de tour supplémentaires. Ne serrez pas à l'excès ; vous risqueriez d'endommager le raccord.

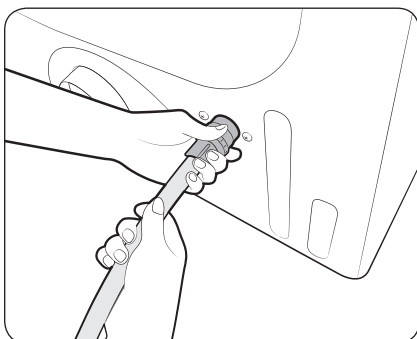

4. Branchez la partie coudée du tuyau d'eau au robinet de remplissage situé à l'arrière, en bas du sèche-linge. Tournez le raccord à la main jusqu'à ce qu'il soit bien serré.
5. À l'aide d'une pince, serrez le raccord de deux tiers de tour supplémentaires. Ne serrez pas à l'excès ; vous risqueriez d'endommager le raccord.
6. Si vous avez détaché le tuyau d'eau froide au niveau de votre lave-linge, raccordez le tuyau sur l'extrémité ouverte du raccord en Y, serrez le raccord à la main jusqu'à ce qu'il soit serré puis, à l'aide d'une pince, serrez-le de deux tiers de tour supplémentaires.
7. Ouvrez le robinet d'eau froide, puis confirmez l'absence de fuite.

Si le raccord en Y ne peut pas être connecté directement au robinet d'eau froide, utilisez le tuyau court. Reportez-vous à la section « **Utilisation du tuyau court comme rallonge (modèles applicables uniquement)** » à la page 43.

Utilisation du tuyau court comme rallonge (modèles applicables uniquement)

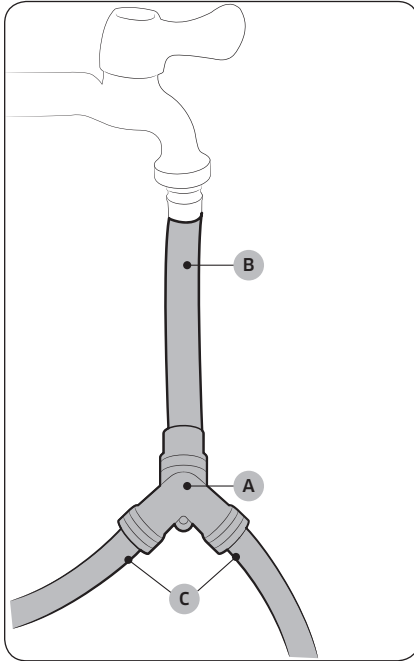

1. Fermez le robinet d'eau froide. Si le tuyau d'eau froide du lave-linge est raccordé au robinet d'eau froide, dévissez-le et débranchez-le. Ensuite, raccordez le **tuyau court (B)** au robinet d'eau froide. Tournez le raccord à la main jusqu'à ce qu'il soit bien serré.
2. À l'aide d'une pince, serrez le raccord de deux tiers de tour supplémentaires. Ne serrez pas à l'excès ; vous risqueriez d'endommager le raccord.
3. Branchez le **raccord en Y (A)** à l'extrémité mâle en laiton du tuyau court. Tournez le raccord à la main jusqu'à ce qu'il soit bien serré.
4. À l'aide d'une pince, serrez le raccord de deux tiers de tour supplémentaires. Ne serrez pas à l'excès ; vous risqueriez d'endommager le raccord.
5. Branchez la partie coudée des **tuyaux d'eau (C)** au robinet de remplissage situé à l'arrière, en bas du sèche-linge. Tournez le raccord à la main jusqu'à ce qu'il soit bien serré.
6. À l'aide d'une pince, serrez le raccord de deux tiers de tour supplémentaires. Ne serrez pas à l'excès ; vous risqueriez d'endommager le raccord.
7. Si vous avez détaché le tuyau d'eau froide au niveau de votre lave-linge, raccordez le tuyau sur l'extrémité libre du raccord en Y, serrez le raccord à la main jusqu'à ce qu'il soit serré puis, à l'aide d'une pince, serrez-le de deux tiers de tour supplémentaires.
8. Ouvrez le robinet d'eau froide, puis confirmez l'absence de fuite.

ÉTAPE 11 Mise sous tension

Branchez le cordon d'alimentation sur une prise électrique murale protégée par un fusible ou un disjoncteur. Ensuite, appuyez doucement sur  pour mettre le Laundry Hub sous tension.

For gas models

Assurez-vous que tous les branchements en gaz, le conduit d'évacuation et tout le câblage sont raccordés correctement. Ensuite, branchez le cordon d'alimentation sur une source d'alimentation et vérifiez l'installation et le bon fonctionnement du sèche-linge à l'aide de la liste de contrôle final de l'étape 12.

Installation

ÉTAPE 12 Dernière vérification

Lorsque l'installation est terminée, confirmez que :

- Le Laundry Hub est branché sur une prise électrique et correctement relié à la terre.
- Les conduits d'évacuation sont raccordés et les joints maintenus par du ruban adhésif.
- Nous avons choisi un système d'évacuation en métal rigide ou flexible et non des flexibles en plastique.
- Le Laundry Hub est de niveau et ses pieds sont posés au sol de manière stable.
- Le sèche-linge démarre, fonctionne, chauffe et s'éteint correctement.
- Le gaz est alimenté de façon appropriée sans fuites (pour les modèles au gaz uniquement).

ATTENTION

Le brûleur peut ne pas s'allumer si de l'air est présent dans le conduit de gaz. Lancez un cycle de séchage à chaud pour purger le conduit. Si le gaz ne s'allume pas dans un délai de 5 minutes, éteignez le sèche-linge et attendez 5 minutes. Assurez-vous que l'alimentation en gaz du sèche-linge est ouverte. Pour vérifier l'allumage du gaz, contrôlez l'émission de chaleur au niveau de l'évacuation.

Test bl. air

Une fois le Laundry Hub installé, exécutez la fonction Test bl. air afin de vérifier si le système de conduits est correctement installé. La fonction Test bl. air détecte automatiquement l'état des conduits et signale toute obstruction ou tout problème. Le bon raccordement des conduits peut réduire le temps de séchage et économiser de l'énergie.

REMARQUE

La fonction Test bl. air doit être exécutée lorsque le sèche-linge est froid. Si le sèche-linge chauffe après la vérification de l'installation, exécutez le cycle **Brise d'air** pendant plusieurs minutes, afin de réduire sa température interne.

Exécution de la fonction Test bl. air



1. Assurez-vous que le tambour est vide, puis fermez le hublot. (Si des vêtements ou d'autres articles se trouvent dans le tambour, les résultats du test ne seront pas précis.)
2. Appuyez doucement sur  pour mettre le Laundry Hub sous tension.
3. Appuyez doucement sur **DRYER (SÈCHE-LINGE)**, puis sur **Options**.
4. Tournez la **molette de navigation** pour sélectionner **Test bl. air**, puis appuyez doucement sur **OK**. La fonction Test bl. air démarre immédiatement.
 - Le test dure environ 2 minutes et le message « **Test en cours** » s'affiche pendant le test.

ATTENTION

N'ouvrez pas le hublot pendant le test.

REMARQUE

Si vous avez commencé d'autres procédures avant d'exécuter la fonction Test bl. air, le sèche-linge n'entre pas en mode Test bl. air.

5. Au bout de 2 minutes, une fois le test terminé, les résultats s'affichent et le sèche-linge émet une mélodie. Si l'état du système de conduits est normal, une alarme se déclenche avec le message « **Aucun problème détecté** ». Si l'évacuation du système de conduits ne peut pas se faire correctement, un code de vérification apparaît et le sèche-linge émet un signal d'alarme. Pour obtenir une description du code, reportez-vous à la section « **Codes d'erreur** » en page **97**.
Si d'autres problèmes sont détectés, un code d'information apparaît à l'écran. Pour obtenir une description du code, reportez-vous à la section « **Codes d'erreur** » en page **97**.
 - Pour arrêter ou annuler la fonction Test bl. air, appuyez doucement sur  pour éteindre le sèche-linge.
 - Le résultat reste affiché à l'écran pendant environ 5 minutes, puis s'efface automatiquement. Vous pouvez effacer les résultats immédiatement en appuyant doucement sur .

REMARQUE

- Pendant ou après le test, le tambour interne est chaud. Faites attention à ne pas vous brûler. La fonction Test bl. air permet de vérifier l'absence de problèmes dans le système de conduits actuel, lorsque le sèche-linge est installé pour la première fois.

Installation

- Si le résultat du test affiche un code de vérification (le système de conduits est obstrué), reportez-vous à la section « **Conditions requises en matière de conduits** » en page 28 et à la section « **Guide d'installation du conduit d'évacuation** ». Prenez ensuite les mesures appropriées pour corriger tout problème. Si le test est interrompu, il pourrait fournir des résultats incorrects. Suivez les procédures appropriées lorsque vous testez le sèche-linge.
- Même si le résultat du test est normal (« **Aucun problème détecté** »), le système de conduits pourrait être légèrement obstrué. Installez correctement tous les conduits conformément aux instructions d'installation indiquées dans ce manuel.

Codes de vérification d'installation

Code de vérification	Signification	Solution
Aucun problème détecté	Le système de ventilation est en bon état.	
L'orifice d'aération est presque obstrué	Le système de ventilation est obstrué à plus de 80 %. (Cela risquerait de provoquer une dégradation des performances de séchage ou un dysfonctionnement)	<ol style="list-style-type: none">1. Nettoyez le filtre à peluches.2. Vérifiez l'état de votre système de ventilation. (Reportez-vous à la section « Conditions requises en matière de conduits ») * Vous devez prendre les mesures appropriées (par exemple un nettoyage) par le biais d'un personnel spécialisé.
Laissez le sèche-linge à température ambiante	La température interne du sèche-linge est trop basse (inférieure à 32 °F (0 °C)) ou trop élevée (supérieure à 104 °F (40 °C)). Si le système de ventilation présente une obstruction, celle-ci ne pourra donc pas être détectée.	Laissez le sèche-linge à température ambiante (entre 41 et 95 °F (5 et 35 °C)) pendant une heure, puis vérifiez à nouveau.
Des articles sont détectés dans le tambour	L'appareil détecte la présence d'articles dans le tambour ou il y a une erreur sur le capteur de séchage.	Sortez les articles du tambour et vérifiez à nouveau. Si le problème persiste, communiquez avec un centre de réparation.

REMARQUE

Pour consulter d'autres codes d'information, reportez-vous à la section « **Codes d'erreur** » en page 97.

Avant de démarrer

Configuration initiale

- Lorsque vous mettez le Laundry Hub sous tension pour la première fois, l'écran affiche le processus de configuration initiale. Suivez les instructions affichées à l'écran pour l'effectuer.
- La configuration initiale n'est plus à refaire une fois que vous l'avez effectuée.
- Appuyez doucement sur **OK** pour passer à l'écran suivant.

Lancer le cycle Calibrage (pour le lave-linge uniquement)

- Vous devez effectuer un calibrage avant d'utiliser le lave-linge du Laundry Hub.
- Videz le tambour, puis laissez le doigt appuyé sur **▶||** pour commencer le calibrage.
- Une fois le calibrage terminé, l'appareil se met hors tension puis se remet automatiquement sous tension.
- Si vous souhaitez effectuer à nouveau un calibrage, appuyez doucement sur **Options** et sélectionnez **Calibrage**.

Instructions de lavage

ÉTAPE 1 Trier

Triez le linge en fonction de ces critères :

- Symbole textile : séparez le coton, les fibres mélangées, les synthétiques, la soie, la laine et les rayonnées.
- Couleur : séparez le blanc des couleurs.
- Taille : mélangez ensemble des articles de différentes tailles dans le tambour pour améliorer les performances de lavage.
- Sensibilité : lavez les articles délicats séparément. Vérifiez les étiquettes des articles neufs en laine vierge, des rideaux et des articles en soie.

REMARQUE

Assurez-vous d'avoir vérifié l'étiquette attenante aux vêtements et triez-les en conséquence avant de lancer le lavage.

ÉTAPE 2 Vider les poches

Videz toutes les poches des vêtements à laver.

- Les objets métalliques tels que les pièces de monnaie, les épingles et les boucles sur les vêtements sont susceptibles d'endommager les autres articles de votre lessive, ainsi que le tambour.

Retournez les vêtements ayant des boutons et des broderies.

- Veillez à fermer les fermetures éclair des pantalons et des vestes afin de ne pas endommager le tambour. Les fermetures éclair doivent être maintenues fermées à l'aide d'un fil.
- Les vêtements pourvus de lanières peuvent s'emmêler avec d'autres vêtements. Veillez à attacher ensemble les lanières avant de lancer le cycle de lavage.

Avant de démarrer

ÉTAPE 3 Utiliser un filet à linge

- Les soutiens-gorge (lavables en machine) doivent être placés dans un filet à linge. Les parties métalliques des soutiens-gorge peuvent en effet sortir du soutien-gorge et déchirer le linge.
- Les vêtements légers et de petite taille, tels que les chaussettes, gants, bas et mouchoirs, peuvent se coincer autour du hublot. Placez-les dans un filet à linge fin.
- Ne lavez pas le filet à linge seul, sans linge. Ceci pourrait provoquer des vibrations anormales susceptibles d'entraîner des déplacements intempestifs du Laundry Hub, ainsi que des blessures.

ÉTAPE 4 Évaluer la capacité de chargement

Ne surchargez pas le lave-linge. Une surcharge peut empêcher le lave-linge de laver correctement.

REMARQUE

Lorsque vous lavez des draps ou des housses de couette, il se peut que la durée de lavage soit allongée ou que l'efficacité de l'essorage soit moindre. Pour les draps ou housses de couette, la vitesse du cycle d'essorage maximale recommandée est le Niveau 2 ou le Niveau 3, et la capacité de chargement est de 7 lb (3,0 kg) maximum.

ATTENTION

- Le linge mal équilibré peut réduire la performance d'essorage.
- Assurez-vous que le linge est entièrement inséré dans le tambour et qu'il n'y a rien de coincé dans le hublot.
- Ne claquez pas le hublot. Fermez le hublot doucement. Sinon, le hublot risque de ne pas être correctement fermé.

ÉTAPE 5 Appliquer un type de lessive correct

La lessive à utiliser dépend du type de tissu (coton, synthétiques, articles délicats, laine), de la couleur, de la température de lavage et du degré de salissure. Assurez-vous d'utiliser de la lessive qui est conçue pour les lave-linges automatiques.

REMARQUE

- Respectez les recommandations du fabricant de la lessive ; celles-ci ont été élaborées en fonction du poids du linge, du degré de salissure et de la dureté de l'eau de votre région. Si vous n'êtes pas sûr de la dureté de votre eau, communiquez avec les autorités locales.
- N'utilisez pas une lessive qui a tendance à se durcir ou se solidifier. Ce type de lessive peut subsister après le cycle de rinçage et bloquer la sortie de vidange.

ATTENTION

Lorsque vous lavez des articles en laine en utilisant le cycle Laine, utilisez une lessive dédiée aux articles en laine. Si vous utilisez de la lessive en poudre avec le cycle Laine, celle-ci risque de laisser des traces sur le linge et de le décolorer.

Utilisez uniquement une lessive HE.



Pour des résultats de lavage optimaux, utilisez une lessive haute efficacité telle que Tide HE, Wisk HE, Cheer HE ou Gain HE*. Les lessives haute efficacité contiennent des agents anti-mousse chargés de réduire, voire d'éliminer la mousse. Lorsqu'il y a moins de mousse, la charge tourne plus efficacement et le lavage est optimisé. (* Les noms de marque sont des marques déposées de leurs fabricants respectifs.)

⚠ AVERTISSEMENT

Pour un résultat optimal, utilisez uniquement une lessive HE. N'utilisez pas de lessive non labellisée HE, de lessive organique, de lessive naturelle ou de lessive HE avec des ingrédients naturels (comme du vinaigre ou du bicarbonate de soude).

Avant de démarrer

Consignes relatives au séchage

ÉTAPE 1 Trier

- Ne mélangez pas du linge lourd et du linge léger.
- Lavez et faites sécher les articles de couleur foncée séparément des articles de couleur claire.
- Sauf indication contraire sur l'étiquette d'entretien, ne faites pas sécher des vêtements en laine ou en fibre de verre au sèche-linge.
- Ne faites pas sécher des vêtements salis avec de l'huile, de l'alcool, de l'essence, etc.
- Évitez de faire sécher au sèche-linge des vêtements qui n'ont pas été lavés.
- Ne faites pas sécher les articles mouillés qui n'ont pas été complètement essorés après le lavage. De mauvaises odeurs à l'intérieur du sèche-linge pourraient en découler, ou le sèche-linge pourrait dysfonctionner.
- Il est recommandé d'utiliser un filet à linge pour les chaussettes de bébé et autres articles légers et de petite taille.

ÉTAPE 2 Videz les poches et retournez-les.

- Retournez les vêtements de couleur foncée avant de les faire sécher. Cela évitera d'abîmer le tissu à cause du frottement pendant le processus de séchage, mais cela aidera aussi à protéger les pièces internes du sèche-linge contre une décoloration et des dommages.
- Retournez les articles comportant des boutons ou broderies avant de les faire sécher.

ATTENTION

- Videz les poches. Les objets métalliques tels que les pièces de monnaie, les épingles et les boucles sur les vêtements sont susceptibles d'endommager les autres articles de votre lessive, ainsi que le tambour.
- Retirez tous les objets métalliques présents sur le linge, remontez les braguettes des vêtements et attachez les crochets avant de faire sécher votre linge. Les objets métalliques présents sur le linge risquent d'endommager les autres articles, ainsi que le tambour.

ÉTAPE 3 Vérifier le filtre à peluches

Assurez-vous que le filtre à peluches est correctement installé avant de placer des articles dans le sèche-linge.

- Nettoyez toujours le filtre à peluches avant un cycle de séchage. Pour en savoir plus sur le nettoyage du filtre, reportez-vous à la section « **Filtre à peluches** » en page 88.

ÉTAPE 4 Évaluer la capacité de chargement

Ne surchargez pas le sèche-linge. Une surcharge peut réduire l'action du tambour et ainsi entraîner un séchage inégal et altérer l'effet anti-froissage.

- Mettez une seule charge de linge à la fois dans le sèche-linge.
- Pour augmenter l'efficacité de séchage pour un ou deux vêtements, ajoutez une serviette sèche à la charge.
- Pour obtenir des résultats optimaux, démêlez le linge avant de l'introduire dans le sèche-linge. Les articles emmêlés peuvent dégrader l'efficacité de séchage ou entraîner l'ouverture du hublot.

ATTENTION

Ajoutez ou retirez des articles dans le sèche-linge avec le filtre à peluches installé. Si le filtre n'est pas installé, les articles de petite taille risquent de tomber dans le logement du filtre et provoquer un dysfonctionnement du sèche-linge.

Avant de démarrer

Instructions relatives au tiroir à lessive

REMARQUE

- Grâce aux distributeurs automatiques, il est plus facile de faire votre lessive. En effet, ils distribuent la quantité prédéfinie d'agents nettoyants sans avoir à la verser à chaque fois. Ce pourrait être plus économique car la quantité exacte sera distribuée à chaque utilisation, ce qui aide à réduire le gaspillage d'agents nettoyants.
- Attrapez fermement la poignée du tiroir à lessive avec votre main et tirez pour l'ouvrir. Le tiroir à lessive peut être difficile à ouvrir du bout des doigts.

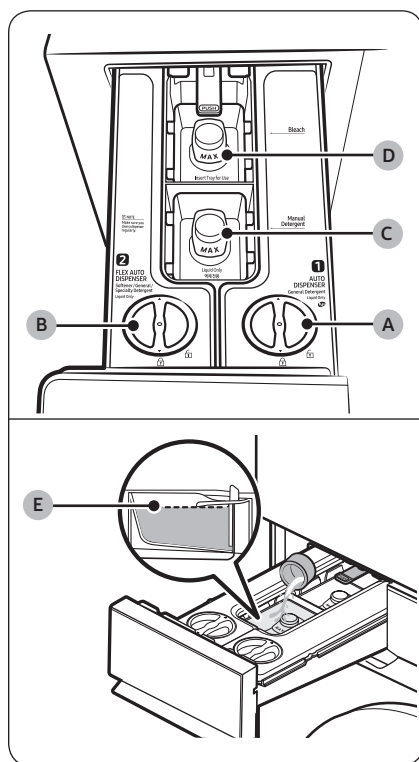

A. Distributeur 1

- Vous pouvez utiliser de la lessive générale dans ce compartiment.
- Utilisez uniquement de la lessive liquide. N'utilisez pas de lessive ou d'adoucissant en poudre.

B. Distributeur 2

- Vous pouvez régler ce distributeur de sorte qu'il distribue de la lessive (Général ou Spécialité) ou de l'adoucissant.
- Utilisez uniquement de la lessive neutre dans ce distributeur si vous avez réglé l'option **Type de lessive** sur **Spécialité**.
- Ne versez pas de lessive en poudre.

C. Compartiment manuel de lessive

- Pour utiliser le distributeur manuel de lessive, réglez l'option **Quantité** pour **Distributeur 1** et **Distributeur 2** sur **Désac.**
- Insérez le compartiment à lessive liquide dans le distributeur pour pouvoir utiliser de la lessive liquide. N'utilisez pas de lessive ou d'adoucissant en poudre.
- Retirez le compartiment à lessive liquide du distributeur pour pouvoir utiliser de la lessive en poudre. N'y placez pas de lessive ou d'adoucissant liquide.

D. Compartiment manuel d'eau de Javel

- Ajoutez de l'eau de Javel chlorée liquide. Ne dépassez pas le trait de remplissage maximum.

ATTENTION

- N'utilisez pas le lave-linge si les compartiments ne sont pas présents dans le tiroir à lessive.
 - Une fuite d'eau peut provoquer une électrocution ou des blessures.
- N'utilisez pas les types de lessive suivants dans le tiroir.
 - Tablettes, capsules ou pour boule ou filet de lavage.
- N'utilisez pas de lessive/d'adoucissant gélifié(e) ou visqueux(-se) dans le tiroir à lessive car ils risquent de ne pas s'écouler correctement.
 - Lisez les instructions du fabricant de la lessive/l'adoucissant avant de les utiliser dans le lave-linge.
- Une fois que vous l'avez retiré du tiroir à lessive, ne trimbalez pas le distributeur. Remettez le distributeur en place.
 - Sinon, le distributeur risque de bouger et son contenu risque de se déverser.
- Pour éviter que leur contenu ne se déverse sur le sol, videz les distributeurs présents dans le tiroir à lessive avant de déplacer le Laundry Hub.

REMARQUE

- Le message « **Le tiroir à lessive est ouvert** » s'affiche si le tiroir à lessive est mal fermé. Fermez le tiroir à lessive avant de démarrer le lave-linge.
- Si le message « **Ajoutez de la lessive** », « **Ajoutez de l'adoucissant** » ou « **Ajout. lessive et adouc.** » s'affiche à l'écran, remplissez le distributeur correspondant.
- La distribution de lessive/d'adoucissant ne se fait pas automatiquement lors des cycles Vêtements d'extérieur, Laine, Délicat et Sport si l'option **Type de lessive** pour le distributeur **1** et le distributeur **2** est réglée sur **Général**. Lorsque vous utilisez ces cycles, vous devez ajouter la lessive/l'adoucissant manuellement dans le compartiment manuel de lessive.
 - Toutefois, si l'option **Type de lessive** pour le distributeur **2** est réglée sur **Spécialité**, la distribution de lessive se fera automatiquement.
- Ne dépassez pas le trait de remplissage maximum lorsque vous ajoutez de la lessive et de l'adoucissant.
- Le tiroir à lessive peut être difficile à ouvrir du bout des doigts. Attrapez fermement la poignée du tiroir à lessive avec votre main et tirez pour l'ouvrir.
- Repoussez le tiroir à lessive jusqu'en butée pour le fermer. Vous entendrez un « clic » lorsque le tiroir est correctement fermé.
- Si vous sentez que le parfum de l'adoucissant est faible, réglez le niveau d'ajout d'adoucissant sur un réglage plus élevé.

Pour verser des agents nettoyants dans le distributeur automatique

REMARQUE

- Si le message « **Ajoutez de la lessive** », « **Ajoutez de l'adoucissant** » ou « **Ajout. lessive et adouc.** » s'affiche à l'écran, remplissez le distributeur correspondant.
- Une fois que vous aurez rempli les distributeurs automatiques de lessive/d'adoucissant, le lave-linge commencera à détecter la quantité de lessive/d'adoucissant lorsque vous laisserez votre doigt appuyé sur .
 - Le délai de détection peut varier selon le type de lessive/d'adoucissant.

Avant de démarrer

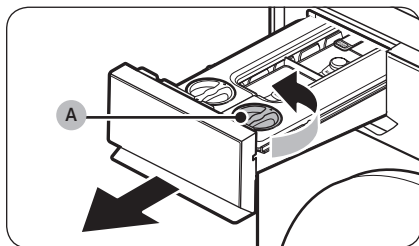

1. Tirez sur le tiroir à lessive pour l'ouvrir.
2. Tournez le **bouchon du distributeur 1 (A)** dans le sens antihoraire pour l'ouvrir.

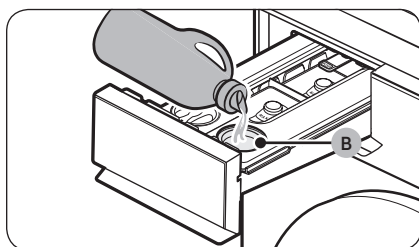

3. Appliquez une quantité appropriée de lessive dans le **distributeur 1**.
 - Une fois que vous avez terminé, réinstallez le bouchon et tournez-le dans le sens horaire pour le fermer.

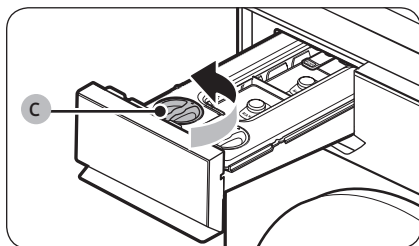

4. Tournez le **bouchon du distributeur 2 (C)** dans le sens antihoraire pour l'ouvrir.

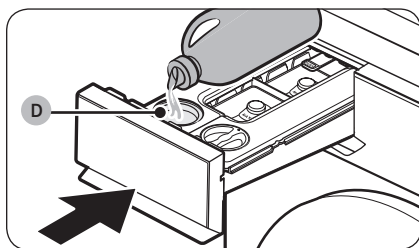

5. Appliquez une quantité appropriée d'adoucissant dans le **distributeur 2**.
 - Une fois que vous avez terminé, réinstallez le bouchon et tournez-le dans le sens horaire pour le fermer.
6. Repoussez le tiroir à lessive pour le fermer.
 - Repoussez le tiroir à lessive jusqu'en butée. Vous entendrez un « clic » lorsque le tiroir est correctement fermé.

ATTENTION

- Ne versez pas de lessive/d'adoucissant dans le tiroir si les distributeurs ne sont pas installés.
 - Si vous le faites, nettoyez le tiroir puis réinsérez les deux distributeurs.
- Utilisez uniquement de l'adoucissant ou de la lessive liquide dans le distributeur automatique. N'utilisez pas de lessive en poudre.
- Assurez-vous que les deux distributeurs sont entièrement insérés.
 - S'ils ne le sont pas, le lave-linge risque de ne pas se lancer ou ne pas réussir à distribuer les agents nettoyants.
- Nettoyez le distributeur avant de le remplir avec de la lessive ou de l'adoucissant, que son type soit le même ou différent.
- Ne laissez pas de lessive ou d'adoucissant dans le distributeur automatique pendant plus de 6 semaines.
- Ne mélangez pas de la lessive avec de l'adoucissant dans l'un ou l'autre des distributeurs.
- Pour éviter que la lessive ou l'adoucissant ne durcisse, laissez le bouchon fermé après avoir rempli le distributeur.
- N'utilisez pas d'eau de Javel car elle pourrait provoquer de la corrosion et/ou générer du gaz.
- Ne retournez aucun des distributeurs en sens dessus-dessous.
 - Le contenu risque de se déverser.
- N'appuyez pas sur la sortie située à l'arrière de chaque distributeur pendant son déplacement.
 - Le contenu peut fuir.
- Faites attention lorsque vous ajoutez de la lessive ou de l'adoucissant dans le distributeur correspondant.
 - Le contenu risque de se déverser.
- Lors du retrait des distributeurs pour vérifier le niveau restant (lors de l'apparition d'un message d'alerte ou avant que le message n'apparaisse), il peut rester du contenu dedans ou ce dernier risque de fuir au fond du distributeur.
- Vérifiez que tous les distributeurs et compartiments dans le tiroir à lessive sont vides avant de déplacer le Laundry Hub.
- Le niveau d'ajout ou de remplissage de la lessive/l'adoucissant dépend du type de lessive/d'adoucissant et de la quantité restante.
- Si vous voyez le message « **Ajoutez de la lessive** », « **Ajoutez de l'adoucissant** » ou « **Ajout. lessive et adouc.** » à l'écran, remplissez immédiatement le distributeur correspondant. Si vous ne le remplissez pas tout de suite, le niveau d'ajout de l'agent nettoyant peut baisser.
- Si vous versez de la lessive directement sur le linge, cela peut entraîner une décoloration. Versez la lessive dans le distributeur.
- N'utilisez pas de lessive/d'adoucissant solidifié(e).

REMARQUE

- Si le compartiment manuel de lessive est humide, la lessive en poudre va coller. Par conséquent, essuyez les traces d'humidité avec un chiffon sec avant d'ajouter la lessive en poudre.
- Utilisez de la lessive et de l'eau de Javel pour le lave-linge uniquement.
- N'utilisez pas de lessive/d'adoucissant gélifié(e) ou visqueux(-se) dans le tiroir à lessive car ils risquent de ne pas s'écouler correctement.
 - Lisez les instructions du fabricant de la lessive/l'adoucissant avant de les utiliser dans le lave-linge.

Avant de démarrer

Utilisation de la grille de séchage (modèles applicables uniquement)

Certains modèles sont accompagnés d'une grille de séchage qui est insérée d'usine dans le tambour. Si votre modèle est accompagné d'une grille de séchage, retirez cette dernière du tambour avant d'utiliser le sèche-linge pour la première fois. Pour retirer la grille, tirez-la bien droit vers le haut, puis sortez-la du tambour. Retirez la grille de séchage de son emballage et rangez-la pour une utilisation ultérieure.

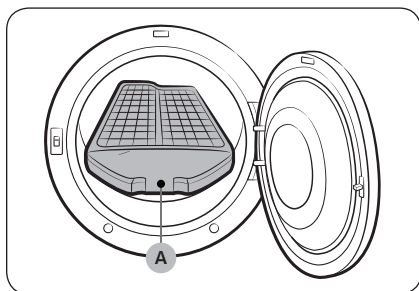

S'il n'y a pas de grille de séchage, vous pouvez l'acheter dans un centre de réparation Samsung local. (Référence : DC93-00374G)

Pour utiliser la grille de séchage, procédez comme suit :

1. Insérez la **grille de séchage (A)** dans le tambour, avec sa poignée face à l'extérieur.
2. Montez les pieds arrière de la grille de séchage sur les renforcements de la paroi arrière, puis appuyez sur le centre de la grille de séchage pour la fixer.
3. Placez des articles à sécher sur la grille. Assurez-vous de laisser un peu d'espace entre les articles pour garantir une bonne circulation de l'air.
4. Utilisez le cycle Grille de séchage pour faire sécher vos articles.
 - Reportez-vous à la section Suggestions de séchage pour obtenir des résultats optimaux.
5. Une fois les articles secs, sortez-les du sèche-linge et retirez la grille de séchage.

Suggestions pour faire sécher du linge sur la grille de séchage

Article	Réglages de cycle
Pulls lavables (pliez le pull selon la même forme que la grille et déposez-le à plat dessus)	Grille de séchage ou Minuterie avec réglage de température Basse
Peluches (garnies de fibres de coton ou de polyester)	
Peluches (garnies de mousse ou de caoutchouc)	
Oreillers à base de caoutchouc mousse	Brise d'air
Baskets	

⚠ ATTENTION

- Faire sécher à chaud des articles en plastique, en caoutchouc ou en caoutchouc mousse peut endommager l'article et engendrer un risque d'incendie.
- Les éléments avec de la colle risquent de se détacher ou d'être endommagés par la chaleur du sèche-linge.

Opérations

⚠ AVERTISSEMENT

Pour réduire le risque d'incendie, d'électrocution ou de blessures corporelles, lisez la section **CONSIGNES DE SÉCURITÉ IMPORTANTES** avant d'utiliser ce Laundry Hub.

Panneau multi-contrôle

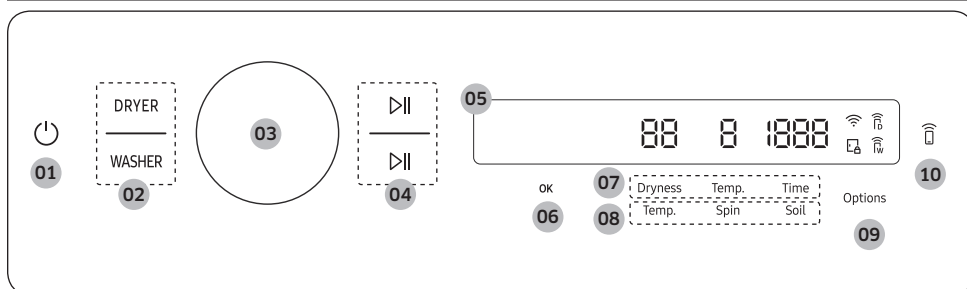



<p>01 Marche/Arrêt </p>	<p>Vous pouvez mettre le Laundry Hub sous ou hors tension.</p> <ul style="list-style-type: none"> Le lave-linge est sélectionné par défaut lorsque le Laundry Hub se met sous tension. Si vous n'interagissez pas avec le panneau de commande pendant 10 minutes après la mise sous tension du Laundry Hub, ce dernier se met automatiquement hors tension. Le Laundry Hub se met automatiquement hors tension une fois que le cycle est terminé. <p>⚠ ATTENTION N'appuyez pas sur pour mettre l'appareil hors tension lorsque le cycle est en cours. Dans un premier temps, appuyez doucement sur pour mettre le cycle en pause, puis appuyez doucement sur pour mettre l'appareil hors tension.</p>
<p>02 DRYER (SÈCHE-LINGE) / WASHER (LAVE-LINGE)</p>	<p>Vous pouvez sélectionner le sèche-linge ou le lave-linge.</p> <ul style="list-style-type: none"> Appuyez doucement sur WASHER (LAVE-LINGE) pour sélectionner le lave-linge et utiliser ses fonctions, ou sur DRYER (SÈCHE-LINGE) pour sélectionner le sèche-linge et utiliser ses fonctions. Vous pouvez laisser le doigt appuyé sur WASHER (LAVE-LINGE) ou sur DRYER (SÈCHE-LINGE) pendant 3 secondes pour annuler le cycle que vous avez réglé.
<p>03 Molette de navigation</p>	<p>Tournez la molette de navigation vers la gauche ou la droite pour parcourir les cycles et fonctions.</p> <p>Votre sélection (notamment le cycle et les options) s'affiche sur l'écran LCD à mesure que vous tournez la molette de navigation.</p>

Opérations

04 Départ/Pause ▷	<p>Vous pouvez démarrer ou mettre en pause le cycle.</p> <ul style="list-style-type: none">• Le bouton du haut contrôle le sèche-linge, tandis que le bouton du bas contrôle le lave-linge.• Laissez le doigt appuyé sur le bouton pour démarrer le cycle.• Pendant le cycle, appuyez doucement sur le bouton pour le mettre en pause.
05 Écran	<p>L'écran affiche des informations sur le cycle actuel et sur le temps restant estimé, ou encore un message d'information lorsqu'un problème survient.</p>
06 OK	<p>Appuyez doucement sur ce bouton pour confirmer la fonction ou le réglage que vous avez sélectionné(e).</p> <ul style="list-style-type: none">• Le bouton est inactif lorsque la fonction ou le paramètre sélectionné(e) n'est pas pris(e) en charge.
07 Réglages du cycle Séchage	<p>Appuyez doucement sur le bouton de votre choix pour modifier les réglages par défaut du cycle Séchage.</p> <ul style="list-style-type: none">• Dryness (Séchage) : Appuyez doucement dessus pour changer le niveau de séchage. Vous pouvez sélectionner un niveau de séchage compris entre 1 et 5, mais le niveau disponible dépend du cycle sélectionné.<ul style="list-style-type: none">- 4 ou 5 : pour les articles volumineux et épais.- 3 : niveau de séchage standard.- 2 : le niveau de séchage Damp (Légèrement humide) est conçu pour sécher partiellement le linge. Utilisez-le pour les articles qui doivent finir de sécher à plat ou en suspension.- 1 : pour sécher en douceur le linge, afin de protéger les tissus. Convient pour les articles délicats ou ceux que vous voulez laisser sécher naturellement (en les suspendant ou en les déposant à plat sur la grille de séchage) lorsqu'ils sont encore mouillés.• Temp. : La température ne peut être ajustée qu'avec le cycle Minuterie. Appuyez doucement sur ce bouton pour modifier la température du cycle actuel.• Time (Temps) : Appuyez doucement dessus pour changer le temps de cycle.<ul style="list-style-type: none">- Certains cycles ne prennent pas en charge de réglage de temps.- Vous pouvez régler le temps de séchage entre 10 minutes et 90 minutes. Toutefois, le temps de séchage disponible dépend du cycle sélectionné.

<p>08 Réglages du cycle Lavage</p>	<p>Appuyez doucement sur le bouton de votre choix pour modifier les réglages par défaut du cycle de lavage.</p> <ul style="list-style-type: none"> • Temp. : appuyez doucement dessus pour modifier la température de l'eau pour le cycle sélectionné. • Spin (Essorage) : appuyez doucement dessus pour modifier la vitesse d'essorage du cycle sélectionné. <ul style="list-style-type: none"> - Arrêt cuve pleine et sans essorage : le dernier cycle de rinçage est suspendu afin que le linge trempe dans l'eau. Pour décharger le tambour, lancez un cycle de vidange ou d'essorage. - Vidange et sans essorage : le lave-linge ne lance aucun cycle d'essorage après la dernière opération de vidange. • Soil (Degré de salissure) : appuyez doucement dessus pour modifier le degré de salissure pour le cycle actuel.
<p>09 Options</p>	<p>Appuyez doucement dessus pour accéder au menu Options.</p>
<p>10 Smart Control  (Smart Monitor pour les modèles de sèche-linge à gaz uniquement)</p>	<p>Appuyez doucement dessus pour activer ou désactiver la fonction Smart Control. Laissez le doigt appuyé dessus pour passer en mode de jumelage afin de connecter l'appareil à l'application SmartThings.</p> <ul style="list-style-type: none"> • Lorsque la fonction Smart Control est activée, vous pouvez contrôler votre lave-linge ou sèche-linge à distance à l'aide de l'application SmartThings sur votre smartphone ou tablette (Android ou iOS). • Lorsque vous appuyez doucement sur le bouton, la fonction Smart Control s'active sur le lave-linge et sur le sèche-linge. • Pour en savoir plus sur la fonction Smart Control, reportez-vous en page 80.





Description des icônes

	<p>Wi-Fi</p>	<ul style="list-style-type: none"> • Cette icône indique que le Laundry Hub est connecté au réseau Wi-Fi.
	<p>Verrouillage du hublot</p>	<ul style="list-style-type: none"> • Cette icône indique que le hublot est verrouillé et qu'il ne peut pas être ouvert. • La porte et la trappe se verrouillent automatiquement pendant un cycle et ce voyant s'allume. • Vous pouvez ouvrir la porte et la trappe lorsque cette icône disparaît.
	<p>Smart Control</p>	<ul style="list-style-type: none"> • Cette icône indique que la fonction Smart Control du lave-linge est activée. • Pour en savoir plus sur la fonction Smart Control, reportez-vous en page 80.
		<ul style="list-style-type: none"> • Cette icône indique que la fonction Smart Control du sèche-linge est activée. • Pour en savoir plus sur la fonction Smart Control, reportez-vous en page 80.

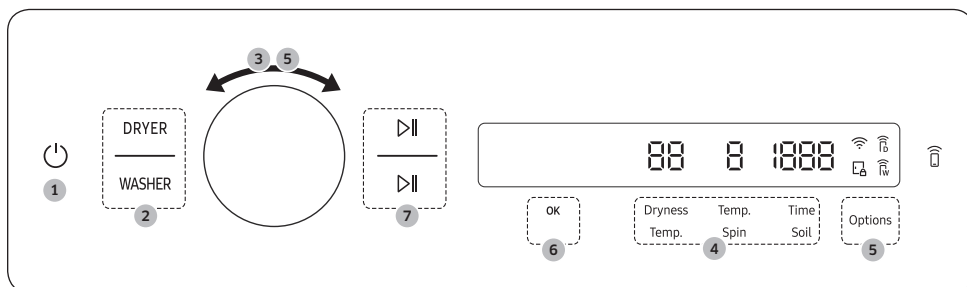
Opérations

Utilisation d'un cycle



1. Appuyez doucement sur  pour mettre le lave-linge sous tension.
2. Sélectionnez le sèche-linge ou le lave-linge.
 - Appuyez doucement sur **WASHER (LAVE-LINGE)** pour sélectionner le lave-linge et utiliser ses fonctions.
 - Appuyez doucement sur **DRYER (SÈCHE-LINGE)** pour sélectionner le sèche-linge et utiliser ses fonctions.
3. Tournez la **molette de navigation** pour sélectionner le cycle souhaité.
 - Pour en savoir plus sur la **Présentation des cycles**, reportez-vous en page 61.
4. Modifiez les options par défaut du cycle.
 - Pour le lave-linge, appuyez doucement sur **Temp., Spin (Essorage)** ou **Soil (Degré de salissure)** pour modifier les options.
 - Pour le sèche-linge, appuyez doucement sur **Dryness (Séchage), Temp.** ou **Time (Temps)** pour modifier les options.
5. Appuyez doucement sur **Options**, puis tournez la **molette de navigation** pour sélectionner l'option de votre choix.
 - Pour en savoir plus sur la **Options**, reportez-vous en page 71.
6. Appuyez doucement sur **OK** pour modifier les réglages de l'option sélectionnée.
 - Certains cycles n'ont pas d'options disponibles.
7. Laissez le doigt appuyé sur  pour démarrer le cycle.
 - Le bouton  du haut contrôle le sèche-linge, tandis que le bouton  du bas contrôle le lave-linge.

Présentation des cycles

Description des cycles

Vous pouvez ajouter ou supprimer des cycles pour personnaliser la liste des cycles dans l'option Mes cycles. Reportez-vous en page 74 pour obtenir plus d'informations.

Cycles de lavage

Cycle	Description
Normal	<ul style="list-style-type: none">• Pour les vêtements en coton, le linge de lit, le linge de table, les sous-vêtements, les serviettes ou les T-shirts. La durée de lavage et le nombre de cycles de rinçage s'adaptent automatiquement à la charge.
OptiWash par l'IA	<ul style="list-style-type: none">• Le lave-linge détecte le type, le poids et le degré de salissure de votre linge, puis sélectionne en conséquence les paramètres du cycle de lavage. Par exemple, le lave-linge augmentera la quantité de lessive*, le temps de lavage et le nombre de rinçages si votre linge est très sale. De plus, il sélectionnera les paramètres appropriés pour les articles délicats.<ul style="list-style-type: none">- * : nous vous recommandons d'activer la fonction Distribution automatique si vous utilisez le cycle OptiWash par l'IA. Activez la fonction Distribution automatique si vous souhaitez que le lave-linge ajuste automatiquement la quantité de lessive en fonction du degré de salissure de votre linge.- D'après les tests effectués en interne avec le cycle OptiWash par l'IA sur une charge CEI de 8 livres. La fonction de détection de tissu ne fonctionne que pour les charges de 8 livres ou moins. En revanche, la fonction de détection de niveau de salissure fonctionne bien quel que soit le poids du linge. Les résultats réels peuvent varier selon l'utilisation individuelle.
Grande capacité	<ul style="list-style-type: none">• Linge très sale et textiles épais grand teint.
Super rapide	<ul style="list-style-type: none">• Cycle Normal avec l'option Super rapide.• La durée réduite peut varier selon la charge/les options.
Petite charge	<ul style="list-style-type: none">• Linge peu sale dont vous avez besoin rapidement.• Pour des performances optimales, la charge maximale recommandée est de 4 lb (2,0 kg).
Délicat	<ul style="list-style-type: none">• Textiles extra-fins, soutien-gorge, lingerie (soie) et autres tissus non lavables en machine.• La distribution de lessive ne se fait automatiquement que si l'option Type de lessive pour le distributeur 2 est réglée sur Spécialité. Si ce n'est pas le cas, vous devez ajouter la lessive manuellement dans le compartiment manuel de lessive.
Vapeur blanc	<ul style="list-style-type: none">• Linge blanc. Vous pouvez l'utiliser avec ou sans agent de blanchiment.

Opérations

Cycle	Description
Vap. assain.	<ul style="list-style-type: none"> Pour les tissus grand teint et le linge très sale, ce cycle chauffe l'eau alimentée à plus de 60 °C afin de nettoyer en profondeur. Si vous arrêtez le cycle en cours pendant que le lave-linge chauffe l'eau, le hublot reste verrouillé pour votre sécurité.
Vap. normal	<ul style="list-style-type: none"> Pour laver les vêtements quotidiens avec de la vapeur.
Serviettes	<ul style="list-style-type: none"> Pour les serviettes et tapis de bain, gants de toilette.
Draps	<ul style="list-style-type: none"> Articles volumineux, comme les couettes, les couvertures et les draps. Pour des résultats optimaux, lavez 1 seul type de draps à la fois. Pour les articles volumineux, utilisez de la lessive liquide et n'enroulez pas les articles dans le tambour car ils pourraient s'y coincer.
Sport	<ul style="list-style-type: none"> Vêtements de sport comme les maillots, shorts, T-shirts/débardeurs, etc. Ce cycle permet d'éliminer efficacement la saleté du linge délicat avec une rotation contrôlée du tambour. Pour désactiver la distribution automatique de lessive, réglez l'option Quantité sur Désac.
Jeans	<ul style="list-style-type: none"> Pour le denim et les jeans. Retournez le vêtement avant de le laver. Le denim et les jeans contiennent souvent un surplus de teinture qui peut dégorger lors des premiers lavages. Lavez les articles clairs et foncés séparément.
Laine	<ul style="list-style-type: none"> Spécifique aux vêtements en laine lavables en machine pour les charges inférieures à 4 lb (2,0 kg). Le cycle Laine se caractérise par de petites vibrations et un temps de trempage afin d'éviter que les fibres de laine ne se froissent/déforment. L'utilisation d'une lessive neutre est recommandée. Vous devez ajouter de la lessive manuellement pour ce cycle.
Couleurs	<ul style="list-style-type: none"> Ce cycle permet de laver des articles avec une eau à basse température pour éviter toute décoloration.
Infroissable	<ul style="list-style-type: none"> Tissus synthétiques, infroissables et linge peu à moyennement sale.
Éco froid	<ul style="list-style-type: none"> Pour le linge normalement et peu sale. Ce cycle utilise uniquement de l'eau froide pour économiser de l'énergie. L'eau froide évite également d'endommager le tissu.
Volumineux + vapeur	<ul style="list-style-type: none"> Cycle Draps avec la fonction Steam (Vapeur).
Vap. allerg.	<ul style="list-style-type: none"> Pour éliminer la poussière, le pollen et d'autres substances allergènes inertes dans les tissus.
Vapeur intense	<ul style="list-style-type: none"> Cycle Grande capacité avec la fonction Steam (Vapeur).
Rinç. intsif	<ul style="list-style-type: none"> Pour laver avec des performances de rinçage puissantes.

Cycle	Description
Nettoyage+	<ul style="list-style-type: none"> • Permet de nettoyer le tambour en éliminant la saleté et toute accumulation dans le tambour. • À effectuer tous les 40 lavages. • Assurez-vous que le tambour est vide.
Essorage uniquement	<ul style="list-style-type: none"> • Pour effectuer uniquement le cycle d'essorage.
Rinçage+Essorage	<ul style="list-style-type: none"> • Linge qui ne nécessite qu'un rinçage et un essorage. • Vous pouvez également sélectionner ce cycle pour un processus de rinçage et d'essorage supplémentaire après l'exécution d'autres cycles.

Cycles de séchage

Cycle	Description
Normal	Pour la plupart des tissus y compris le coton et le lin.
Séchage optimal par l'IA	Le cycle Séchage optimal par l'IA utilise un capteur avancé pour détecter l'état du linge et optimiser intelligemment les performances de séchage.
Minuterie	Vous pouvez spécifier un temps de cycle par incréments de 10 minutes.
Grande capacité	Pour le séchage du linge composé de tissus épais, tels que les jeans, le velours côtelé ou les vêtements de travail avec un chauffage à haute température.
Super rapide	Rapide et efficace pour les tissus synthétiques.
Petite charge	Cycle minuté pour les petites charges de linge. Le temps de cycle par défaut est de 30 minutes. Toutefois, vous pouvez modifier manuellement le temps de cycle si nécessaire.
Délicat	Pour les vêtements sensibles à la chaleur à une faible température de séchage.
Hygiénique	Utilisez ce cycle pour stériliser le linge en appliquant une température élevée en profondeur sur le tissu. <ul style="list-style-type: none"> • Modèles WH46DBH50*** uniquement
Vap. assain.+ (Séchage par capteur)	Utilisez ce cycle pour stériliser le linge en appliquant de la vapeur et une température élevée sur le tissu. Ce cycle peut assouplir les vêtements et éliminer les mauvaises odeurs. Vérifiez que la charge de linge est humide ou partiellement humide avant de lancer ce cycle. <ul style="list-style-type: none"> • WH53DBH7****/WH46DBH55*** uniquement
Défroissage (Séchage manuel)	Pour des résultats optimaux, chargez 2 à 3 articles à la fois. Vous pouvez allonger le temps de séchage par incréments de 10 minutes (en commençant avec un minimum de 20 minutes), en fonction du type d'article ou de la charge. Confirmez que la charge de linge est sèche. <ul style="list-style-type: none"> • WH53DBH7****/WH46DBH55*** uniquement

Opérations

Cycle	Description
Vap. rafraî. (Séchage manuel)	Utilisez ce cycle pour éliminer les faux-plis et éliminer les mauvaises odeurs pour des charges de un à quatre articles. Lorsque ce cycle est sélectionné, une faible quantité d'eau est vaporisée dans le tambour du sèche-linge, quelques minutes après le début du cycle de séchage à chaud. Confirmez que la charge de linge est sèche. <ul style="list-style-type: none">• WH53DBH7****/WH46DBH55*** uniquement
Serviettes	Utilisez ce bouton pour faire sécher du linge tel que des serviettes de bain.
Draps	Pour les articles volumineux, comme les couvertures, les draps, les couettes et les duvets légers.
Sport	Pour laver les vêtements de sports et d'extérieur tels que les maillots, les shorts, les vestes imperméables et autres. Les tissus épais comme une fermeture éclair ou le Velcro d'une veste, ou des chaussettes de sport peuvent ne pas être complètement séchés.
Jeans	Utilisez une température de séchage progressive pour éliminer l'humidité des jeans.
Chemises	Pour faire sécher rapidement peu d'articles, par exemple une chemise.
Laine	Lainages lavables en machine et séchables en sèche-linge uniquement. Pour obtenir un résultat optimal, tournez le linge à l'envers avant de le faire sécher.
Infroissable	Ce cycle permet le séchage automatique des tissus infroissables en coton, synthétique et lainage.
Éco normal	Pour réduire la consommation d'énergie. Ce cycle ajuste le temps du cycle et la température pour augmenter son efficacité.
Brise d'air	Fait tourner le linge avec de l'air à température ambiante.
Grille de séchage	Cycle minuté pour les articles à faire sécher sur une grille de séchage. Tournez la molette de navigation pour sélectionner Grille de séchage et appuyez doucement sur Time (Temps) pour régler le temps de séchage entre 10 minutes et 90 minutes.

Tableau des cycles

Utilisez ce tableau afin de définir les cycles et les options les mieux adaptés à votre linge.

Lave-linge

Temp.	Essorage	Degré de salissure
5 : Très chaude	5 : Très élevée	5 : Très intense
4 : Chaude	4 : Élevée	4 : Sale
3 : Tiède	3 : Moyenne	3 : Normal
2 : Froide	2 : Basse	2 : Peu sale
1 : Eau froide du robinet	1 : Très faible	1 : Très faible
	0 : Sans essorage	
	Sans niveau : Sans vidange	

● : réglage par défaut, ○ : peut être sélectionné

Cycle	Fonctions											
	Temp.					Essorage						
	5	4	3	2	1	5	4	3	2	1	0	Sans vidange
Normal	○	○	●	○	○	○	●	○	○		○	○
OptiWash par l'IA		○	●	○	○	○	●	○	○	○	○	○
Grande capacité	○	●	○	○	○	●	○	○	○	○	○	○
Superrapide		○	●			○	●	○	○	○	○	○
Petite charge		○	●	○	○	●	○	○	○	○	○	○
Délicat			○	○	●			●	○	○	○	○
Vapeur blanc		●				○	●	○	○	○	○	○
Vap. assain.	●					○	●	○	○	○	○	○
Vap. normal		●				○	●	○	○	○	○	○
Serviettes		○	●	○	○	○	●	○	○	○	○	○
Draps			●	○	○			○	●	○	○	○
Sport			●	○	○				●	○	○	○
Jeans			●	○	○			●	○	○	○	○
Laine			●	○	○				●	○	○	○
Couleurs				●		○	●	○	○	○	○	○
Infroissable			●	○	○		○	○	●	○	○	○
Éco froid				○	●	○	●	○	○	○	○	○
Volumineux + vapeur			●					○	●	○	○	○

Opérations

Cycle	Fonctions											
	Temp.					Essorage						
	5	4	3	2	1	5	4	3	2	1	0	Sans vidange
Vap. allerg.		●				○	●	○	○	○	○	○
Vapeur intense		●				●	○	○	○	○	○	○
Rinç. intensif		○	●	○	○	○	●	○	○	○	○	○
Nettoyage+	●					●						
Essorage uniquement						○	●	○	○	○	○	
Rinçage+Essorage						○	●	○	○	○	○	○

Cycle	Fonctions					Option		
	Degré de salissure					Super rapide	Rinç supp	Prétrempg
	5	4	3	2	1			
Normal	<input type="radio"/>	<input type="radio"/>	<input checked="" type="radio"/>	<input type="radio"/>	<input type="radio"/>		<input type="radio"/>	<input type="radio"/>
OptiWash par l'IA			<input checked="" type="radio"/>				<input type="radio"/>	<input type="radio"/>
Grande capacité	<input checked="" type="radio"/>	<input type="radio"/>	<input type="radio"/>	<input type="radio"/>	<input type="radio"/>	<input type="radio"/>	<input type="radio"/>	<input type="radio"/>
Superrapide	<input type="radio"/>	<input type="radio"/>	<input checked="" type="radio"/>	<input type="radio"/>	<input type="radio"/>	<input checked="" type="radio"/>	<input type="radio"/>	
Petite charge	<input type="radio"/>	<input type="radio"/>	<input type="radio"/>	<input type="radio"/>	<input checked="" type="radio"/>		<input type="radio"/>	
Délicat	<input type="radio"/>	<input type="radio"/>	<input checked="" type="radio"/>	<input type="radio"/>	<input type="radio"/>		<input type="radio"/>	
Vapeur blanc	<input type="radio"/>	<input type="radio"/>	<input checked="" type="radio"/>	<input type="radio"/>	<input type="radio"/>	<input type="radio"/>	<input type="radio"/>	<input type="radio"/>
Vap. assain.	<input type="radio"/>	<input type="radio"/>	<input checked="" type="radio"/>	<input type="radio"/>	<input type="radio"/>		<input type="radio"/>	<input type="radio"/>
Vap. normal	<input type="radio"/>	<input type="radio"/>	<input checked="" type="radio"/>	<input type="radio"/>	<input type="radio"/>		<input type="radio"/>	<input type="radio"/>
Serviettes	<input type="radio"/>	<input type="radio"/>	<input checked="" type="radio"/>	<input type="radio"/>	<input type="radio"/>		<input type="radio"/>	<input type="radio"/>
Draps	<input type="radio"/>	<input type="radio"/>	<input checked="" type="radio"/>	<input type="radio"/>	<input type="radio"/>	<input type="radio"/>	<input type="radio"/>	<input type="radio"/>
Sport	<input type="radio"/>	<input type="radio"/>	<input checked="" type="radio"/>	<input type="radio"/>	<input type="radio"/>		<input type="radio"/>	<input type="radio"/>
Jeans	<input type="radio"/>	<input type="radio"/>	<input checked="" type="radio"/>	<input type="radio"/>	<input type="radio"/>		<input type="radio"/>	<input type="radio"/>
Laine			<input checked="" type="radio"/>					
Couleurs	<input type="radio"/>	<input type="radio"/>	<input checked="" type="radio"/>	<input type="radio"/>	<input type="radio"/>		<input type="radio"/>	<input type="radio"/>
Infroissable	<input type="radio"/>	<input type="radio"/>	<input checked="" type="radio"/>	<input type="radio"/>	<input type="radio"/>		<input type="radio"/>	<input type="radio"/>
Éco froid	<input type="radio"/>	<input type="radio"/>	<input checked="" type="radio"/>	<input type="radio"/>	<input type="radio"/>		<input type="radio"/>	<input type="radio"/>
Volumineux + vapeur	<input type="radio"/>	<input type="radio"/>	<input checked="" type="radio"/>	<input type="radio"/>	<input type="radio"/>	<input type="radio"/>	<input type="radio"/>	<input type="radio"/>
Vap. allerg.	<input type="radio"/>	<input type="radio"/>	<input checked="" type="radio"/>	<input type="radio"/>	<input type="radio"/>		<input type="radio"/>	<input type="radio"/>
Vapeur intense	<input checked="" type="radio"/>	<input type="radio"/>	<input type="radio"/>	<input type="radio"/>	<input type="radio"/>	<input type="radio"/>	<input type="radio"/>	<input type="radio"/>
Rinç. intsif	<input type="radio"/>	<input type="radio"/>	<input checked="" type="radio"/>	<input type="radio"/>	<input type="radio"/>		<input type="radio"/>	<input type="radio"/>
Nettoyage+			<input checked="" type="radio"/>					
Essorage uniquement								
Rinçage+Essorage							<input type="radio"/>	

Opérations

Sèche-linge

REMARQUE

Pour un résultat optimal, respectez ces recommandations de volume de charge pour chaque cycle de séchage.

- Charge importante : Remplissez le tambour aux $\frac{3}{4}$ environ. Au-delà de cette limite, n'ajoutez pas d'articles supplémentaires afin que le linge tourne librement.
- ◐ Charge moyenne : Remplissez le tambour aux $\frac{1}{2}$ environ.
- Petite charge : Remplissez le tambour avec 3 à 5 articles (pas plus du $\frac{1}{4}$).

Cycle	Articles recommandés	Volume de charge	Niveau de séchage
Normal	Coton, vêtements de travail, lin, charges mixtes	●	Séchage normal, niveau 3 (réglable)
Séchage optimal par l'IA	Linge compatible avec l'utilisation du tambour, sauf pour les articles volumineux	●	Séchage normal, niveau 3 (non réglable)
Minuterie	Toute charge	●	-
Grande capacité	Tissus lourds, tels que les jeans, les velours côtelés ou les vêtements de travail lourds	●	Séchage normal, niveau 3 (réglable)
Super rapide	Tissus synthétiques (charge maximale : 8 lb)	◐	Séchage normal, niveau 3 (non réglable)
Petite charge	Petites charges	○	-
Délicat	Sous-vêtements, chemisiers, lingerie	◐	Séchage normal, niveau 3 (réglable)
Hygiénique (Modèles WH46DBH50*** uniquement)	Literie, rideaux, vêtements d'enfant	◐	Séchage très fort, niveau 5 (non réglable)
Vap. assain.+ (WH53DBH7**** / WH46DBH55*** uniquement)	Literie, rideaux, vêtements d'enfant	◐	Séchage très fort, niveau 5 (non réglable)
Défroissage (WH53DBH7**** / WH46DBH55*** uniquement)	Chemises, pantalons, chemisiers	○	-
Vap. rafraî. (WH53DBH7**** / WH46DBH55*** uniquement)	Chemises, pantalons, couettes, oreillers	◐	-
Serviettes	Serviettes et linge de bain	●	Séchage normal, niveau 3 (réglable)
Draps	Objets volumineux, tels que les couvertures, les draps, les couettes, les oreillers	●	Séchage normal, niveau 3 (réglable)
Sport	Vêtements imperméables, habits de scène, de sport (maximum : 4 lb)	◐	Séchage normal, niveau 3 (non réglable)
Jeans	Jeans	◐	Séchage normal, niveau 3 (réglable)
Chemises	Chemises, chemisiers	○	Séchage normal, niveau 3 (non réglable)
Laine	Lainages lavable en machine et séchables en sèche-linge uniquement. (Charge maximale : 3 lb)	○	Séchage normal, niveau 3 (non réglable)

Cycle	Articles recommandés	Volume de charge	Niveau de séchage
Infroissable	Chemises, tissus synthétiques, lainages, tissus infroissables en coton, tissus infroissables	<input checked="" type="radio"/>	Séchage normal, niveau 3 (réglable)
Éco normal	Coton, vêtements de travail, lin	<input checked="" type="radio"/>	Séchage normal, niveau 3 (non réglable)
Brise d'air	Mousse, caoutchouc, matières plastiques	<input type="radio"/>	-
Grille de séchage	Pulls lavables, peluches (garnies de fibres de coton ou de polyester)	<input type="radio"/>	-

REMARQUE

● : réglage par défaut, ○ : peut être sélectionné

Cycle	Fonctions (contrôle de la température)	Temps	Options			
			Antistatq (Pour les modèles à vapeur)	Alerte humidité	Anti-pli	Séchg éco
Normal	Moyenne, niveau 4		<input type="radio"/>	<input type="radio"/>	<input type="radio"/>	<input checked="" type="radio"/>
Séchage optimal par l'IA	Moyenne, niveau 4				<input type="radio"/>	
Minuterie	Élevée, niveau 5 (réglable)	<input type="radio"/>	<input type="radio"/>		<input type="radio"/>	<input checked="" type="radio"/>
Grande capacité	Élevée, niveau 5		<input type="radio"/>	<input type="radio"/>	<input type="radio"/>	
Superrapide	Élevée, niveau 5				<input type="radio"/>	
Petite charge	Élevée, niveau 5	<input type="radio"/>			<input type="radio"/>	
Délicat	Très faible, niveau 1		<input type="radio"/>	<input type="radio"/>	<input type="radio"/>	
Hygiénique (Modèles WH46DBH50*** uniquement)	Élevée, niveau 5				<input type="radio"/>	
Vap. assain.+ (WH53DBH7**** / WH46DBH55*** uniquement)	Élevée, niveau 5				<input type="radio"/>	
Défroissage (WH53DBH7**** / WH46DBH55*** uniquement)	Élevée, niveau 5	<input type="radio"/>			<input type="radio"/>	
Vap. rafraî. (WH53DBH7**** / WH46DBH55*** uniquement)	Élevée, niveau 5				<input type="radio"/>	
Serviettes	Élevée, niveau 5			<input type="radio"/>	<input type="radio"/>	
Draps	Élevée, niveau 5			<input type="radio"/>	<input type="radio"/>	

Opérations

Cycle	Fonctions (contrôle de la température)	Temps	Options			
			Antistatq (Pour les modèles à vapeur)	Alerte humidité	Anti-pli	Séchg éco
Sport	Moyenne, niveau 4				<input type="radio"/>	
Jeans	Moyenne, niveau 4			<input type="radio"/>	<input type="radio"/>	
Chemises	Moyenne, niveau 4				<input type="radio"/>	
Laine	Faible, niveau 2				<input type="radio"/>	
Infroissable	Moyenne faible, niveau 3		<input type="radio"/>	<input type="radio"/>	<input type="radio"/>	
Éco normal	Très faible, niveau 1				<input type="radio"/>	
Brise d'air	-	<input type="radio"/>			<input type="radio"/>	
Grille de séchage	Très faible, niveau 1	<input type="radio"/>			<input type="radio"/>	

Options

Utilisation des options du lave-linge

1. Appuyez doucement sur **WASHER (LAVE-LINGE)**, puis sur **Options**.
2. Tournez la **molette de navigation** pour sélectionner l'option souhaitée.
3. Appuyez doucement sur **OK** pour modifier les réglages de l'option sélectionnée.

REMARQUE

- Pour revenir à l'écran principal, appuyez doucement sur **Options** une nouvelle fois, ou tournez la **molette de navigation** pour sélectionner **Retour** et appuyez doucement sur **OK**.
- Si la fonction sélectionnée n'est pas prise en charge, le message « **Non pris en charge** » s'affiche et le bouton **OK** n'est pas actif.
- Lorsque vous sélectionnez une option, un court message d'aide apparaît lors des dix premières utilisations.

Super rapide

Utilisez cette fonction si vous devez raccourcir la durée de lavage.

1. Appuyez doucement sur **WASHER (LAVE-LINGE)**, puis sur **Options**.
2. Tournez la **molette de navigation** pour sélectionner **Super rapide**, puis appuyez doucement sur **OK**.
3. Appuyez doucement sur **OK** pour sélectionner **Activé** ou **Désac.**
 - Uniquement disponible avec les cycles **Super rapide**, **Grande capacité**, **Vapeur intense**, **Draps**, **Volumineux + vapeur** et **Vapeur blanc**.
 - La durée réduite peut varier selon la charge/les options.

Rinç supp

Permet d'ajouter un cycle de rinçage supplémentaire à la fin du cycle afin d'éliminer les additifs de lessive plus en profondeur.

1. Appuyez doucement sur **WASHER (LAVE-LINGE)**, puis sur **Options**.
2. Tournez la **molette de navigation** pour sélectionner **Rinç supp**, puis appuyez doucement sur **OK**.
3. Appuyez doucement sur **OK** pour sélectionner **Activé** ou **Désac.**

Prétrempg

Ce bouton permet d'ajouter 30 minutes de trempage au début du cycle de lavage pour mieux éliminer les taches.

1. Appuyez doucement sur **WASHER (LAVE-LINGE)**, puis sur **Options**.
2. Tournez la **molette de navigation** pour sélectionner **Prétrempg**, puis appuyez doucement sur **OK**.
3. Appuyez doucement sur **OK** pour sélectionner **Activé** ou **Désac.**

Opérations

Arrêt différé

Vous pouvez programmer votre lave-linge pour que le cycle de lavage se termine automatiquement plus tard, en choisissant un arrêt différé de 1 à 24 heures (par tranches de 1 heure). L'heure affichée correspond à celle à laquelle le lavage se terminera.

1. Appuyez doucement sur **WASHER (LAVE-LINGE)**.
2. Sélectionnez un cycle et modifiez les réglages du cycle au besoin.
3. Appuyez doucement sur **Options**.
4. Tournez la **molette de navigation** pour sélectionner **Arrêt différé**, puis appuyez doucement sur **OK**.
5. Tournez la **molette de navigation** pour sélectionner l'heure souhaitée, puis appuyez doucement sur **OK**.
6. Laissez le doigt appuyé sur **>||**.
 - Le statut s'affiche à l'écran et le lave-linge fait tourner le tambour pour détecter le poids de la charge (si la fonction de détection de la charge est pré-réglée pour le cycle sélectionné). Une fois la détection de la charge terminée, l'écran affiche le temps restant jusqu'à la fin du cycle de lavage.
 - Pour annuler la fonction Arrêt différé, appuyez doucement sur **⏻** pour redémarrer le lave-linge.

Éclairage tambour

Cette fonction permet d'allumer l'éclairage à l'intérieur du tambour afin que vous puissiez voir l'état des articles qui se trouvent dedans.

1. Appuyez doucement sur **WASHER (LAVE-LINGE)**, puis sur **Options**.
2. Tournez la **molette de navigation** pour sélectionner **Éclairage tambour**, puis appuyez doucement sur **OK**.
 - Même si le lave-linge est éteint, l'éclairage du tambour s'allumera tant que le câble d'alimentation est branché.
 - Une fois la fonction Éclairage tambour activée, l'éclairage du tambour s'éteindra automatiquement après 2 minutes.
 - Si vous ouvrez le hublot du lave-linge, l'éclairage du tambour s'allume automatiquement. L'éclairage s'éteindra ensuite automatiquement après 2 minutes.
 - Les gouttes d'eau présentes sur la surface de l'éclairage du tambour peuvent disperser la lumière et lui donner l'aspect d'une tache jaune. C'est seulement une illusion d'optique et non un dysfonctionnement.

Distributeur 1

Vous pouvez modifier les réglages pour le distributeur **1**.

1. Appuyez doucement sur **WASHER (LAVE-LINGE)**, puis sur **Options**.
2. Tournez la **molette de navigation** pour sélectionner **Distributeur 1**, puis appuyez doucement sur **OK**.
3. Tournez la **molette de navigation** pour sélectionner **Type de lessive**, **Concentration** ou **Quantité**, puis appuyez doucement sur **OK**.
 - **Type de lessive** : Vous pouvez uniquement sélectionner **Général** pour le distributeur **1**.
 - **Concentration** : Vous pouvez changer le niveau de concentration.
 - **Quantité** : Vous pouvez sélectionner la quantité d'adoucissant à distribuer pendant chaque cycle de lavage.
4. Tournez la **molette de navigation** pour sélectionner le réglage souhaité, puis appuyez doucement sur **OK**.



Distributeur 2

Vous pouvez modifier les réglages pour le distributeur **2**.

1. Appuyez doucement sur **WASHER (LAVE-LINGE)**, puis sur **Options**.
2. Tournez la **molette de navigation** pour sélectionner **Distributeur 2**, puis appuyez doucement sur **OK**.
3. Tournez la **molette de navigation** pour sélectionner **Type de lessive**, **Concentration** ou **Quantité**, puis appuyez doucement sur **OK**.
 - **Type de lessive** : Vous pouvez sélectionner le type de lessive que vous souhaitez utiliser dans le distributeur **2**.
 - **Concentration** : Vous pouvez changer le niveau de concentration.
 - **Quantité** : Vous pouvez sélectionner la quantité d'adoucissant à distribuer pendant chaque cycle de lavage.
4. Tournez la **molette de navigation** pour sélectionner le réglage souhaité, puis appuyez doucement sur **OK**.

Nettoyage pompe

Vous pouvez utiliser cette fonction pour nettoyer l'accumulation de résidus de lessive ou d'adoucissant dans la pompe. Utilisez cette fonction après avoir vidé et nettoyé le distributeur.

1. Ajoutez de l'eau dans le ou les distributeur(s) jusqu'à atteint le trait de niveau maximal.
2. Appuyez doucement sur **WASHER (LAVE-LINGE)**, puis sur **Options**.
3. Tournez la **molette de navigation** pour sélectionner **Nettoyage pompe**, puis appuyez doucement sur **OK**.
4. Appuyez doucement sur **OK** pour sélectionner la ou les pompe(s) de distributeur de votre choix pour procéder au nettoyage.
 - Vous avez le choix entre **Distributeur 1**, **Distributeur 2** et **Distributeur 1 / 2**.
5. Appuyez doucement sur **OK** pour commencer le nettoyage.
 - L'eau se vidangera hors du ou des distributeur(s).

REMARQUE

Pour revenir à l'écran principal, appuyez doucement sur **Options** une nouvelle fois, ou tournez la **molette de navigation** pour sélectionner **Retour** et appuyez doucement sur **OK**.

Sécu. enfant

Afin d'éviter que des enfants ou bébés ne démarrent ou paramètrent accidentellement le lave-linge, la fonction Sécu. enfant permet de verrouiller tous les boutons à l'exception des boutons  et **Options**.

1. Appuyez doucement sur **WASHER (LAVE-LINGE)**, puis sur **Options**.
2. Tournez la **molette de navigation** pour sélectionner **Sécu. enfant**, puis appuyez doucement sur **OK**.
3. Appuyez doucement sur **OK** pour sélectionner **Activé** ou **Désac.**

REMARQUE

- Lorsque la fonction Sécu. enfant est activée, tous les boutons sont désactivés à l'exception des boutons  et **Options**. Le hublot du lave-linge se verrouille également.
- Si vous appuyez doucement sur un bouton alors que la fonction Sécu. enfant est activée, une alarme se déclenche accompagnée du message « **Sécurité enfant activée** ».
- Vous ne pouvez pas ouvrir le hublot après un cycle de lavage lorsque la fonction Sécu. enfant est activée. Désactivez la fonction avant d'ouvrir le hublot pour sortir le linge.



Opérations

Modèle d'IA

Cette fonction enregistre les cycles et réglages fréquemment utilisés. Lorsque vous activez cette fonction, le lave-linge mémorise les cycles que vous utilisez le plus ainsi que leurs réglages (Temp., Spin (Essorage) et Soil (Degré de salissure)) et les affiche par ordre de fréquence.

1. Appuyez doucement sur **WASHER (LAVE-LINGE)**, puis sur **Options**.
2. Tournez la **molette de navigation** pour sélectionner **Modèle d'IA**, puis appuyez doucement sur **OK**.
3. Appuyez doucement sur **OK** pour sélectionner **Activé** ou **Désac.**
 - Le réglage par défaut est **Activé**. Réglez-la sur **Désac.** si vous ne souhaitez pas utiliser cette fonction.
 - Lorsque vous désactivez la fonction, toutes les données enregistrées se réinitialisent.

Mes cycles

Ajoutez ou supprimez des cycles pour créer une liste de cycles personnalisée.

1. Appuyez doucement sur **WASHER (LAVE-LINGE)**, puis sur **Options**.
2. Tournez la **molette de navigation** pour sélectionner **Mes cycles**, puis appuyez doucement sur **OK**.
 - Vous ne pouvez modifier un cycle pour créer un cycle personnalisé que lorsque le lave-linge n'est pas en cours de fonctionnement.
3. Tournez la **molette de navigation** pour sélectionner le cycle souhaité.
4. Appuyez doucement sur **OK** pour ajouter ou supprimer le cycle sélectionné.
 - L'ajout ou la suppression du cycle est automatiquement enregistré(e).
5. Une fois que vous avez fini de créer la liste Mes cycles, appuyez doucement sur **Options** pour revenir à l'écran des cycles.

REMARQUE

- Le cycle Nettoyage+ ne peut pas être supprimé de la liste des cycles.
- Vous pouvez également modifier la liste Mes cycles sur l'application SmartThings.

Calibrage

Vous pouvez relancer le calibrage pour une détection précise du poids.

1. Appuyez doucement sur **WASHER (LAVE-LINGE)**, puis sur **Options**.
2. Tournez la **molette de navigation** pour sélectionner **Calibrage**, puis appuyez doucement sur **OK**.
 - Le calibrage ne démarre pas si le hublot est mal fermé.
 - Le tambour tourne dans le sens horaire et antihoraire pendant environ 3 minutes.
3. Une fois le calibrage terminé, le message « **Calibrage terminé** » apparaît à l'écran et le lave-linge se met automatiquement hors tension.

Self Diagnosis

Vous pouvez exécuter cette fonction pour diagnostiquer le lave-linge du Laundry Hub.

1. Appuyez doucement sur **WASHER (LAVE-LINGE)**, puis sur **Options**.
2. Tournez la **molette de navigation** pour sélectionner **Self Diagnosis**, puis appuyez doucement sur **OK**.
 - Votre Laundry Hub exécutera le processus d'auto-diagnostic.



Volume

Vous pouvez régler le son émis par le lave-linge.

1. Appuyez doucement sur **WASHER (LAVE-LINGE)**, puis sur **Options**.
2. Tournez la **molette de navigation** pour sélectionner **Volume**, puis appuyez doucement sur **OK**.
3. Appuyez doucement sur **OK** pour sélectionner le réglage de votre choix.
 - Le réglage par défaut est Normal.
 - Vous avez le choix entre Normal, Max, Silence ou Min.

REMARQUE

Le réglage reste inchangé même si vous redémarrez le lave-linge.

Langue

Vous pouvez changer la langue du système.

1. Appuyez doucement sur **WASHER (LAVE-LINGE)**, puis sur **Options**.
2. Tournez la **molette de navigation** pour sélectionner **Langue**, puis appuyez doucement sur **OK**.
3. Tournez la **molette de navigation** pour sélectionner la langue souhaitée, puis appuyez doucement sur **OK**.

Wi-Fi

Vous pouvez activer ou désactiver la connexion Wi-Fi du lave-linge.

1. Appuyez doucement sur **WASHER (LAVE-LINGE)**, puis sur **Options**.
2. Tournez la **molette de navigation** pour sélectionner **Wi-Fi**, puis appuyez doucement sur **OK**.
3. Appuyez doucement sur **OK** pour sélectionner **Activé** ou **Désac.**.
 - Par défaut en sortie d'usine, la connexion Wi-Fi du lave-linge est désactivée. Toutefois, la connexion Wi-Fi du lave-linge s'active automatiquement lorsque vous mettez le lave-linge sous tension pour la première fois. Par la suite, le réglage final de la fonction Wi-Fi est conservé quel que soit l'état d'alimentation du lave-linge.
 - Une fois que vous activez la connexion Wi-Fi du lave-linge et que vous connectez l'appareil à un réseau, le lave-linge reste connecté au réseau même si vous le mettez hors tension.
 - L'icône  de la fonction Wi-Fi indique que le lave-linge est connecté au routeur par connexion Wi-Fi.

Réinitialiser

Vous pouvez réinitialiser le lave-linge.

1. Appuyez doucement sur **WASHER (LAVE-LINGE)**, puis sur **Options**.
2. Tournez la **molette de navigation** pour sélectionner **Réinitialiser**, puis appuyez doucement sur **OK**.
 - Votre lave-linge rétablit ses réglages d'usine.



Opérations

Utilisation des options du sèche-linge

1. Appuyez doucement sur **DRYER (SÈCHE-LINGE)**, puis sur **Options**.
2. Tournez la **molette de navigation** pour sélectionner l'option souhaitée.
3. Appuyez doucement sur **OK** pour modifier les réglages de l'option sélectionnée.

REMARQUE

- Pour revenir à l'écran principal, appuyez doucement sur **Options** une nouvelle fois, ou tournez la **molette de navigation** pour sélectionner **Retour** et appuyez doucement sur **OK**.
- Si la fonction sélectionnée n'est pas prise en charge, le message « **Non pris en charge** » s'affiche et le bouton **OK** n'est pas actif.
- Lorsque vous sélectionnez une option, un court message d'aide apparaît lors des dix premières utilisations.
- Si vous n'interagissez pas avec le panneau de commande pendant 7 secondes après l'accès au menu Options, l'écran revient à l'écran principal.

Anti-pli

Évite la formation de plis avec la rotation du tambour par intermittence après la fin du cycle de séchage. Le cycle Anti-pli dure environ 180 minutes. Une fois que le linge est sec, vous pouvez le retirer à tout moment du sèche-linge pendant le cycle Anti-pli.

1. Appuyez doucement sur **DRYER (SÈCHE-LINGE)**, puis sur **Options**.
2. Tournez la **molette de navigation** pour sélectionner **Anti-pli**, puis appuyez doucement sur **OK**.
3. Appuyez doucement sur **OK** pour sélectionner **Activé** ou **Désac.**

Alerte humidité

Cette fonction vous avertit quand des chemises ou d'autres articles devant être repassés sont suffisamment secs pour faciliter le repassage. Cette fonction est disponible pour Normal, Grande capacité, Draps, Délicat, Infroissable, Serviettes et Jeans avec l'option Dryness (Séchage) réglée sur le niveau 2 à 5.

1. Appuyez doucement sur **DRYER (SÈCHE-LINGE)**, puis sur **Options**.
2. Tournez la **molette de navigation** pour sélectionner **Alerte humidité**, puis appuyez doucement sur **OK**.
3. Appuyez doucement sur **OK** pour sélectionner **Activé** ou **Désac.**

Alarme pendant le séchage :

1. Laissez le doigt appuyé sur **▷||** pour mettre le cycle en pause.
2. Ouvrez le hublot et sortez les articles à repasser.
3. Fermez le hublot, puis laissez le doigt appuyé sur **▷||** pour faire sécher le reste du linge.



Antistatq

Réduit l'électricité statique générée lors de la friction entre les vêtements. Cette option fonctionne par la pulvérisation de vapeur à un stade ultérieur du cycle de séchage. La fonction Antistatq est uniquement disponible avec Normal, Grande capacité, Infroissable, Délicat et Minuterie.

1. Appuyez doucement sur **DRYER (SÈCHE-LINGE)**, puis sur **Options**.
2. Tournez la **molette de navigation** pour sélectionner **Antistatq**, puis appuyez doucement sur **OK**.
3. Appuyez doucement sur **OK** pour sélectionner **Activé** ou **Désac.**

Séchq éco

Avec la fonction Séchq éco activée, le séchage dure plus longtemps mais la consommation d'énergie est réduite. Cette fonction est disponible avec Normal et Minuterie.

1. Appuyez doucement sur **DRYER (SÈCHE-LINGE)**, puis sur **Options**.
2. Tournez la **molette de navigation** pour sélectionner **Séchq éco**, puis appuyez doucement sur **OK**.
3. Appuyez doucement sur **OK** pour sélectionner **Activé** ou **Désac.**

REMARQUE

Le temps de séchage peut être allongé jusqu'à 3 fois par rapport à la normale, en fonction de la température et de la charge. La fonction Séchq éco est activée par défaut.

Mes cycles

Ajoutez ou supprimez des cycles pour créer une liste de cycles personnalisée.

1. Appuyez doucement sur **DRYER (SÈCHE-LINGE)**, puis sur **Options**.
2. Tournez la **molette de navigation** pour sélectionner **Mes cycles**, puis appuyez doucement sur **OK**.
 - Vous ne pouvez modifier un cycle pour créer une liste de cycles personnalisée que lorsque le sèche-linge n'est pas en marche.
3. Tournez la **molette de navigation** pour sélectionner le cycle souhaité.
4. Appuyez doucement sur **OK** pour ajouter ou supprimer le cycle sélectionné.
 - L'ajout ou la suppression d'un cycle est automatiquement enregistré.
5. Appuyez doucement sur **Options** ou sélectionnez **Retour** pour finaliser le réglage de Mes cycles.

REMARQUE

Le cycle Normal ne peut pas être supprimé de la liste des cycles.



Opérations

Éclairage tambour

Vous pouvez activer ou désactiver l'éclairage du tambour.

1. Appuyez doucement sur **DRYER (SÈCHE-LINGE)**, puis sur **Options**.
2. Tournez la **molette de navigation** pour sélectionner **Éclairage tambour**, puis appuyez doucement sur **OK**.
3. Appuyez doucement sur **OK** pour sélectionner **Activé** ou **Désac.**
 - L'éclairage du tambour s'allume même lorsque le sèche-linge est éteint. (Si le sèche-linge est branché à une prise électrique.)
 - Lorsque le hublot du sèche-linge s'ouvre, l'éclairage du tambour s'allume automatiquement et il s'éteint automatiquement après un délai de 2 minutes.

Sécu. enfant

Afin d'éviter que des enfants ou bébés ne démarrent ou paramètrent accidentellement le sèche-linge, la fonction **Sécu. enfant** permet de verrouiller tous les boutons à l'exception des boutons **☺** et **Options**.

1. Appuyez doucement sur **DRYER (SÈCHE-LINGE)**, puis sur **Options**.
2. Tournez la **molette de navigation** pour sélectionner **Sécu. enfant**, puis appuyez doucement sur **OK**.
3. Appuyez doucement sur **OK** pour sélectionner **Activé** ou **Désac.**

REMARQUE

- Lorsque la fonction Sécu. enfant est activée, tous les boutons sont désactivés à l'exception des boutons **☺** et **Options**.
- Si vous appuyez doucement sur un bouton alors que la fonction Sécu. enfant est activée, une alarme se déclenche accompagnée du message « **Sécurité enfant activée** ».
- Vous ne pouvez pas ouvrir le hublot après un cycle de lavage lorsque la fonction Sécu. enfant est activée. Désactivez la fonction avant d'ouvrir le hublot pour sortir le linge.

Modèle d'IA

Cette fonction enregistre les cycles et réglages fréquemment utilisés.

1. Appuyez doucement sur **DRYER (SÈCHE-LINGE)**, puis sur **Options**.
2. Tournez la **molette de navigation** pour sélectionner **Modèle d'IA**, puis appuyez doucement sur **OK**.
3. Appuyez doucement sur **OK** pour sélectionner **Activé** ou **Désac.**
 - Le réglage par défaut est **Activé**. Réglez-la sur **Désac.** si vous ne souhaitez pas utiliser cette fonction.
 - Lorsque vous activez la fonction, le sèche-linge mémorise les cycles que vous utilisez fréquemment et leurs réglages (Dryness (Séchage), Temp. et Time (Temps)) et il les enregistre dans l'ordre de leur fréquence d'utilisation.
 - Lorsque vous désactivez la fonction, toutes les données enregistrées se réinitialisent.

Volume

Vous pouvez régler le son émis par le sèche-linge.

1. Appuyez doucement sur **DRYER (SÈCHE-LINGE)**, puis sur **Options**.
2. Tournez la **molette de navigation** pour sélectionner **Volume**, puis appuyez doucement sur **OK**.
3. Appuyez doucement sur **OK** pour sélectionner le réglage de votre choix.
 - Le réglage par défaut est Normal.
 - Vous avez le choix entre Normal, Max, Silence ou Min.

REMARQUE

Le réglage reste inchangé même si vous redémarrez le sèche-linge.

Wi-Fi

Vous pouvez activer ou désactiver la connexion Wi-Fi du sèche-linge.

1. Appuyez doucement sur **DRYER (SÈCHE-LINGE)**, puis sur **Options**.
2. Tournez la **molette de navigation** pour sélectionner **Wi-Fi**, puis appuyez doucement sur **OK**.
3. Appuyez doucement sur **OK** pour sélectionner **Activé** ou **Désac.**.
 - Par défaut en sortie d'usine, la connexion Wi-Fi du sèche-linge est désactivée. Toutefois, la connexion Wi-Fi du sèche-linge s'active automatiquement lorsque vous allumez le sèche-linge pour la première fois. Par la suite, le réglage final de la fonction Wi-Fi est conservé quel que soit l'état d'alimentation du sèche-linge.
 - Une fois que vous activez la connexion Wi-Fi du sèche-linge et que vous connectez l'appareil à un réseau, le sèche-linge reste connecté au réseau même si vous le mettez hors tension.
 - L'icône  de la fonction Wi-Fi indique que le sèche-linge est connecté au routeur par connexion Wi-Fi.

Langue

Vous pouvez changer la langue du système.

1. Appuyez doucement sur **DRYER (SÈCHE-LINGE)**, puis sur **Options**.
2. Tournez la **molette de navigation** pour sélectionner **Langue**, puis appuyez doucement sur **OK**.
3. Tournez la **molette de navigation** pour sélectionner la langue souhaitée, puis appuyez doucement sur **OK**.

Test bl. air

Cette fonction détecte l'état des conduits et signale tout blocage ou problème.

1. Appuyez doucement sur **DRYER (SÈCHE-LINGE)**, puis sur **Options**.
2. Tournez la **molette de navigation** pour sélectionner **Test bl. air**, puis appuyez doucement sur **OK**.
 - La fonction Test bl. air démarre immédiatement.

Réinitialiser

Vous pouvez réinitialiser votre sèche-linge.

1. Appuyez doucement sur **DRYER (SÈCHE-LINGE)**, puis sur **Options**.
2. Tournez la **molette de navigation** pour sélectionner **Réinitialiser**, puis appuyez doucement sur **OK**.
 - Votre sèche-linge rétablit ses réglages d'usine.



Opérations

Fonctions spéciales

Smart Control (Smart Monitor pour les modèles de sèche-linge à gaz uniquement)

Vous pouvez connecter votre Laundry Hub à l'application SmartThings et le contrôler à distance.

Établissement de la connexion à votre Laundry Hub

1. Téléchargez et ouvrez l'application SmartThings sur votre smartphone ou tablette (Android et iOS).
2. Appuyez doucement sur  pour mettre le Laundry Hub sous tension.
3. Laissez le doigt appuyé sur .
 - a. Le Laundry Hub passe en mode AP (Point d'accès) et se connecte à votre smartphone ou tablette.
 - b. Appuyez doucement sur  pour authentifier votre Laundry Hub.
 - c. Une fois le processus d'authentification terminé, votre Laundry Hub est connecté avec succès à l'application.
 - Vous pouvez utiliser les diverses fonctions disponibles sur l'application SmartThings.

REMARQUE

- Si votre Laundry Hub ne parvient pas à se connecter à l'application SmartThings, réessayez.
- Vérifiez votre routeur si vous rencontrez des problèmes de connexion Internet après avoir connecté votre Laundry Hub à l'application SmartThings.
- Si la connexion Wi-Fi est désactivée, appuyez doucement sur **Options**, puis sélectionnez **Wi-Fi** pour l'activer.
- L'activation de la connexion Wi-Fi du Laundry Hub vous permet d'établir la connexion au Laundry Hub via l'application SmartThings sur votre smartphone ou tablette, quel que soit l'état d'alimentation du Laundry Hub. Toutefois, le Laundry Hub apparaît comme étant hors ligne sur l'application SmartThings si la connexion Wi-Fi du Laundry Hub est désactivée.
- Fermez le hublot avant de démarrer la fonction Smart Control.
- Si vous utilisez votre Laundry Hub pendant quelques temps sans le connecter à l'application SmartThings, un message contextuel relatif à la fonction Smart Control s'affiche pendant 3 secondes.
- Si la connexion Wi-Fi du Laundry Hub à un point d'accès n'est pas établie, la connexion Wi-Fi se désactive lorsque vous mettez l'appareil hors tension.

Stay Connect

Configurez la fonction Stay Connect sur votre application SmartThings pour que la fonction Smart Control reste activée à la fin d'un cycle. Votre Laundry Hub reste connecté à l'application. Ainsi, vous pouvez lui envoyer d'autres instructions, que soyez chez vous ou non.

1. Si vous activez la fonction Stay Connect sur l'application SmartThings, le Laundry Hub reste en mode Veille après la fin d'un cycle.
 - La fonction Stay Connect restera activée pendant 24 heures maximum si le hublot reste fermé.
2. Lorsque la fonction Stay Connect est activée, les icônes des fonctions Smart Control, Verrouillage du hublot et Wi-Fi sont allumées sur l'écran de votre Laundry Hub.
3. Vous pouvez contrôler votre Laundry Hub avec commodité, par exemple en ajoutant des cycles d'essorage et un degré de salissure à l'aide de l'application SmartThings.

REMARQUE

- Le Laundry Hub passe en mode Veille lorsque son cycle est mis en pause, même si le Laundry Hub n'est pas connecté à l'application SmartThings.
- Dans certains cas, il se peut que seule l'icône de la fonction Verrouillage du hublot soit allumée.

SmartThings

Connexion Wi-Fi

Sur votre smartphone ou tablette, allez dans **Settings (Réglages)**, activez la connexion sans fil et sélectionnez un point d'accès.

- Cet appareil prend en charge les protocoles Wi-Fi 2,4 GHz.

Télécharger

Sur un marché d'applications (Google Play Store, Apple App Store, Samsung Galaxy Apps), recherchez l'application SmartThings en recherchant le terme « SmartThings ». Téléchargez et installez l'application sur votre appareil.

REMARQUE

L'application est susceptible d'être modifiée sans préavis en vue d'en améliorer les performances.

Connexion

Vous devez d'abord vous connecter à SmartThings avec votre compte Samsung. Pour créer un nouveau compte Samsung, suivez les instructions de l'application. Vous n'avez pas besoin d'une application distincte pour créer votre compte.

REMARQUE

Si vous avez déjà un compte Samsung, utilisez-le pour vous connecter. Un utilisateur ayant un smartphone ou une tablette Samsung enregistré peut se connecter automatiquement.

Pour enregistrer votre appareil sur SmartThings

1. Assurez-vous que votre smartphone ou tablette est connecté à un réseau sans fil. Si ce n'est pas le cas, allez dans **Settings (Réglages)**, activez la connexion sans fil et sélectionnez un point d'accès.
2. Ouvrez l'application SmartThings sur votre smartphone ou tablette.
3. Si le message « **A new device is found. (Nouvel appareil détecté.)** » s'affiche, sélectionnez **Add (Ajouter)**.
4. Si aucun message ne s'affiche, sélectionnez + et choisissez votre appareil dans la liste des appareils disponibles. Si votre appareil ne figure pas dans la liste, sélectionnez **Device Type (Type d'appareil) > Specific Device Model (Modèle d'appareil spécifique)**, puis ajoutez manuellement votre appareil.
5. Enregistrez votre appareil sur l'application SmartThings comme suit.
 - a. Ajoutez votre appareil sur SmartThings. Assurez-vous que votre appareil est connecté à SmartThings.
 - b. Une fois l'enregistrement terminé, votre appareil apparaît sur votre smartphone ou tablette.

Maintenance

Veillez à ce que le Laundry Hub reste propre afin d'éviter de dégrader ses performances et pour préserver sa durée de vie.

AVERTISSEMENT

La mise à la terre de certaines pièces internes n'a volontairement pas été effectuée ; ces éléments peuvent donc présenter un risque d'électrocution mais uniquement lors de l'entretien. Technicien de maintenance – Ne touchez pas les pièces suivantes lorsque l'appareil est sous tension : panneau de commande, dissipateur thermique, moteur, vanne d'alimentation en eau et pompe.

Nettoyage+

Certaines conditions d'utilisation et environnementales peuvent entraîner une accumulation de résidus ou le développement de mauvaises odeurs dans le tambour du lave-linge. Pour éviter cette accumulation ou le développement de mauvaises odeurs et ainsi garder un tambour de lave-linge frais et propre, lancez le cycle Nettoyage+ au moins une fois par mois ou tous les 40 cycles. Suivez la procédure recommandée ci-dessous lors de l'utilisation du cycle Nettoyage+.

1. Sortez tous les articles du tambour du lave-linge et vérifiez que le tambour est vide. Le linge laissé dans le tambour pendant le cycle Nettoyage+ risque d'être endommagé.
2. Mettez le Laundry Hub sous tension et sélectionnez le lave-linge.
 - Le lave-linge est sélectionné par défaut.
3. Tournez la **molette de navigation** pour sélectionner **Nettoyage+**.
4. Laissez le doigt appuyé sur **▷||**.

ATTENTION

Si de l'eau de Javel chlorée est laissée dans le tambour du lave-linge pendant une période prolongée, de la rouille peut se former.

REMARQUE

- La température d'eau par défaut pour le cycle Nettoyage+ est réglée sur Tiède. Cette température ne peut pas être modifiée.
- En présence de résidus dans le tambour du lave-linge, versez de l'eau de Javel chlorée liquide jusqu'au trait de remplissage maximum du compartiment manuel de lessive, avant de démarrer le cycle Nettoyage+. N'ajoutez pas d'eau de Javel chlorée liquide dans les autres compartiments (c'est uniquement le cas pour le cycle Nettoyage+).
- Ne dépassez pas le trait de remplissage maximum. N'utilisez pas et ne mélangez pas d'autres produits de nettoyage ou chimiques pendant le cycle Nettoyage+. Si nécessaire, lancez un cycle Jeans une fois le cycle Nettoyage+ terminé, afin de faciliter le retrait des résidus restants.

Rappel Nettoyage+

- Tous les 40 cycles, le lave-linge affiche le message « **Nettoyage tambour nécessaire** » pendant une heure pour vous avertir de lancer le cycle **Nettoyage+**.
- Nous vous recommandons de lancer le cycle régulièrement pour des questions d'hygiène.
- Vous verrez le message d'alerte **Nettoyage+** s'afficher lorsque le lave-linge termine un cycle. Si vous ouvrez le hublot, le message disparaît et l'affichage montre automatiquement l'écran de réglage du cycle **Nettoyage+**. À ce stade, le panneau de commande du sèche-linge affiche le cycle de séchage recommandé.

- Le rappel apparaîtra sur le panneau de commande pendant 5 autres cycles consécutifs avant de disparaître. Le rappel suivant n'apparaîtra pas avant que 40 autres cycles aient été effectués.

Vidange d'urgence

En cas de coupure de courant, vidangez l'eau à l'intérieur du tambour avant de retirer le linge.

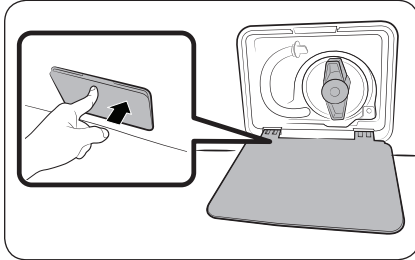

- Mettez le Laundry Hub hors tension et débranchez-le de la prise électrique.
- Appuyez doucement sur la zone supérieure du **cache du filtre** pour l'ouvrir.

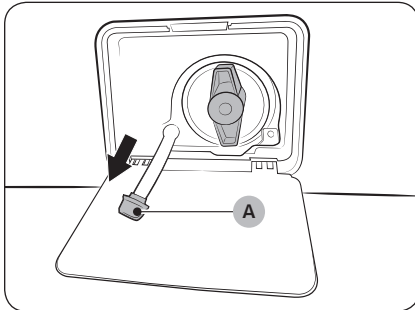

- Placez un grand bac vide autour du cache et tirez le tuyau de vidange d'urgence jusqu'au bac tout en maintenant le **bouchon du tuyau (A)**.

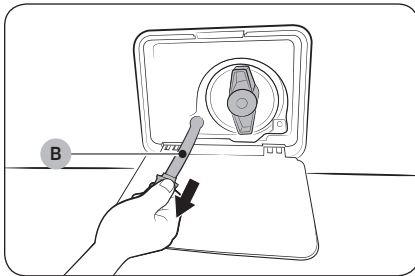

- Ouvrez le bouchon du tuyau et laissez couler l'eau du **tuyau de vidange d'urgence (B)** dans le bac.
- Lorsque vous avez terminé, fermez le bouchon du tuyau et réinsérez le tuyau. Puis, fermez le capot du filtre.

REMARQUE

Utilisez un grand bac car la quantité d'eau dans le tambour peut être plus importante que vous ne le pensez.

Maintenance

Nettoyage

Surface du Laundry Hub

- Utilisez un chiffon doux avec un produit d'entretien ménager non abrasif. Ne pulvérisez pas d'eau sur le Laundry Hub.
- Protégez la surface des objets pointus.
- N'entreposez pas d'objets lourds ou pointus ou un baril de lessive sur le Laundry Hub. Ils risqueraient de rayer ou d'endommager le capot supérieur du Laundry Hub.
- Toute la surface du Laundry Hub a une finition très brillante. Faites attention à ne pas rayer ou endommager la surface.

Panneau de commande

- Nettoyez-le avec un chiffon doux et humide. N'utilisez pas de produits abrasifs.
- Ne vaporisez pas de produits de nettoyage liquides directement sur l'écran du sèche-linge.
- Certains détachants pour tissu peuvent endommager le panneau de commande.
- Lors de l'utilisation d'agents de nettoyage liquides, appliquez-les sur le chiffon de nettoyage. Ne les appliquez pas directement sur le sèche-linge. Essuyez immédiatement toute éclaboussure ou vaporisation en excès.

Tambour

- Éliminez toute tache présente sur le tambour à l'aide d'un détachant universel.
- Frottez ensuite avec une vieille serviette ou un chiffon, pour retirer toute tâche restante ou substance de nettoyage. Les taches peuvent être encore visibles, mais n'affecteront pas les charges suivantes.

Tambour à revêtement par pulvérisation

Pour nettoyer le tambour à revêtement par pulvérisation, utilisez un chiffon humide imprégné d'un nettoyant doux et non abrasif adapté aux surfaces aisément altérées.

Retirez les résidus de détergent et essuyez avec un chiffon propre.

Système d'évacuation

- Vérifiez et nettoyez le système d'évacuation de façon régulière afin de maintenir des performances optimales.
- La hotte externe doit être nettoyée fréquemment pour garantir une bonne circulation de l'air.

Capteur de ventilation

Le sèche-linge est équipé d'un capteur de ventilation qui détecte et vous prévient lorsque les conduits doivent être nettoyés. Vérifiez les points suivants si le message « **Vérifiez état filtre à peluches ou orifice aération** » s'affiche lorsque vous mettez le sèche-linge sous tension.

REMARQUE

- Pour l'installation du conduit, reportez-vous à la section **Guide d'installation du conduit d'évacuation** en page 39 et à la section **Conditions requises en matière de conduits** en page 28.
- Le sèche-linge peut continuer de fonctionner même si le conduit est obstrué, mais le temps de séchage sera allongé.
- Lorsque le message s'affiche, vérifiez le filtre à peluches et les conduits et nettoyez-les si nécessaire.
- Si le message reste affiché, c'est parce que le conduit est installé ou raccordé avec certaines restrictions (il est trop long ou possède trop de courbures). Il ne s'agit pas d'un dysfonctionnement du système. Cependant, le temps de séchage peut être allongé ou les performances de séchage peuvent être dégradées.

Filtre à maille

Nettoyez le filtre à maille du tuyau d'eau une ou deux fois par an.

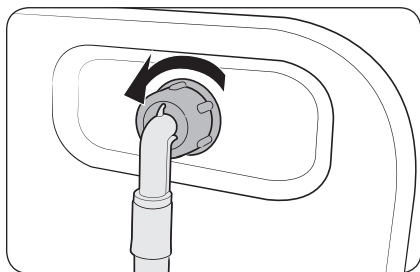

1. Mettez le Laundry Hub hors tension et débranchez le cordon d'alimentation.
2. Fermez le robinet d'eau.
3. Desserrez et débranchez le tuyau d'eau à l'arrière du Laundry Hub. Recouvrez le tuyau d'un chiffon pour éviter des projections d'eau.

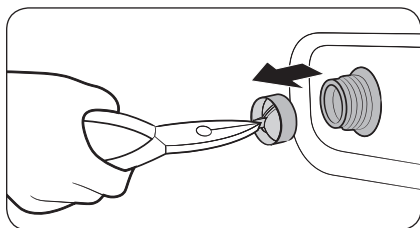

4. Utilisez une pince pour retirer le filtre à maille de l'intérieur de la vanne d'arrivée d'eau.
5. Plongez le filtre à maille en profondeur dans de l'eau de sorte que le raccord fileté soit lui aussi submergé.
6. Séchez le filtre à maille complètement à l'ombre.
7. Réinstallez le filtre à maille dans la vanne d'arrivée d'eau et rebranchez le tuyau d'eau sur cette dernière.
8. Ouvrez le robinet d'eau.

REMARQUE

Si le filtre à maille est obstrué, le code d'information « **Examinez les robinets et redémarrez** » apparaît à l'écran.

Maintenance

Filter à impuretés

Il est recommandé de nettoyer le filtre à impuretés tous les 2 mois pour prévenir son obstruction.

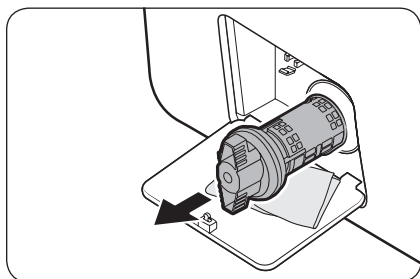

1. Mettez le Laundry Hub hors tension et débranchez le cordon d'alimentation.
2. Vidangez le reste d'eau contenu dans le tambour. Reportez-vous à la section **Vidange d'urgence**.
3. Appuyez doucement sur la zone supérieure du **cache du filtre** pour l'ouvrir.
4. Tournez le bouton du filtre à impuretés vers la gauche et vidangez le reste d'eau.

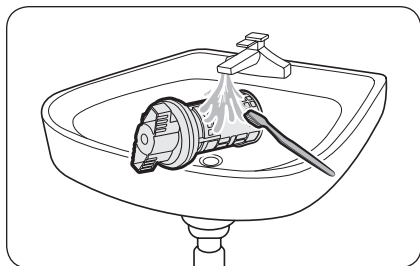

5. Nettoyez le filtre à impuretés à l'aide des brosses souples. Assurez-vous que l'hélice de la pompe de vidange située derrière le filtre n'est pas bloquée.
6. Réinsérez le filtre à impuretés et tournez le bouton du filtre vers la droite.

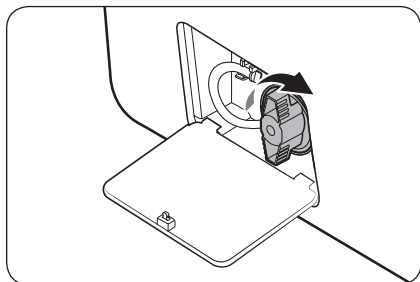

REMARQUE

Certains filtres à impuretés sont dotés d'un bouton de sécurité conçu pour éviter les accidents impliquant des enfants. Pour ouvrir le bouton de sécurité du filtre à impuretés, enfoncez le bouton et tournez-le dans le sens antihoraire. Le mécanisme de ressort du bouton de sécurité aide à ouvrir le filtre.

REMARQUE

Si le filtre de la pompe est obstrué, le code d'information « **Nettoyez le filtre** » apparaît à l'écran.

ATTENTION

- Assurez-vous que le bouton du filtre est correctement verrouillé après avoir nettoyé le filtre. Dans le cas contraire, cela peut provoquer une fuite.
- Assurez-vous que le filtre est correctement inséré après l'avoir nettoyé. Dans le cas contraire, cela peut causer une défaillance opérationnelle ou une fuite.

Tiroir à lessive

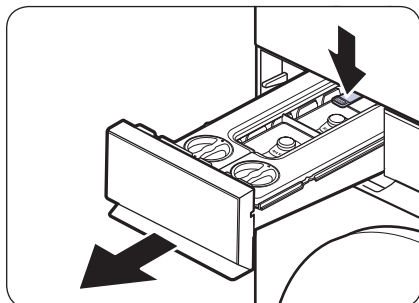

1. Tout en maintenant enfoncé le **levier d'ouverture** situé à l'intérieur du tiroir, tirez sur le tiroir à lessive pour le retirer.

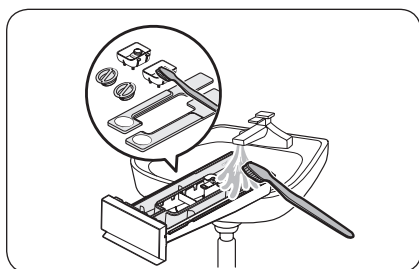

2. Retirez les caches des deux distributeurs à l'aide des languettes de tirage situées à l'arrière du couvercle, puis nettoyez l'intérieur des distributeurs à l'eau courante tiède à l'aide d'une brosse souple.
3. Nettoyez les composants du tiroir à l'eau courante tiède à l'aide d'une brosse souple.
 - Une fois le nettoyage terminé, essuyez tous les composants avec une serviette sèche ou un chiffon sec.

REMARQUE

Si l'agent nettoyant dans le distributeur a durci, ouvrez le distributeur et versez de l'eau tiède à l'intérieur pour dissoudre les agents ayant durci. Ensuite, nettoyez soigneusement l'intérieur du distributeur et sa vanne arrière.

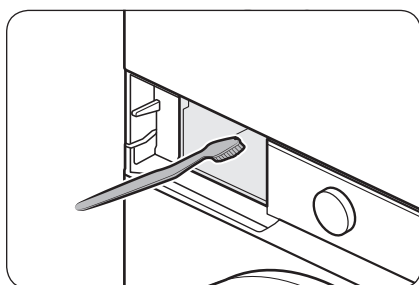

4. Nettoyez le compartiment du tiroir à l'aide d'une brosse goupillon pour éliminer les résidus de lessive et le calcaire dans le compartiment du tiroir.

Maintenance

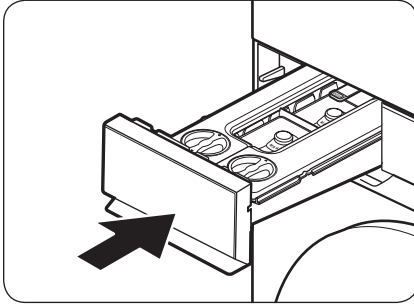

5. Réinsérez le tiroir à lessive dans le Laundry Hub.

REMARQUE

- Vérifiez que le compartiment du tiroir est complètement sec avant d'insérer le tiroir à lessive.
- Recouvrez les caches des deux distributeurs et réinsérez-les dans le tiroir.

ATTENTION

Ne pulvérisez pas d'eau dans le logement du tiroir à lessive. Cela pourrait entraîner une électrocution ou un incendie.

Filtre à peluches

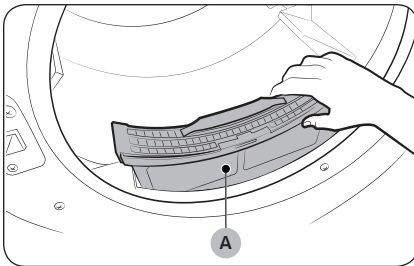

Pour éviter tout risque d'incendie, assurez-vous de nettoyer le filtre à peluches avant ou après chaque charge.

1. Éteignez le sèche-linge.
2. Ouvrez le hublot et retirez le **filtre à peluches (A)** de l'intérieur du tambour.
3. Ouvrez le filtre à peluches en le détachant par le haut. Retirez les peluches, puis nettoyez le filtre à peluches.
4. Fermez le filtre à peluches, réinsérez le filtre à peluches dans le sèche-linge, puis fermez le hublot du sèche-linge.

ATTENTION

- Ne faites pas fonctionner le sèche-linge si le filtre à peluches n'est pas remis en place.
- N'utilisez pas un filtre à peluches endommagé ou cassé. Cela peut réduire les performances et/ou entraîner un incendie.

Précautions pour prévenir le gel

- Installez le Laundry Hub dans un endroit où la température ne chute pas en dessous de zéro degré Celsius.
- Avant d'utiliser le Laundry Hub, assurez-vous que le tuyau de vidange n'est pas gelé. Du gel à l'intérieur du sèche-linge risque de produire du bruit pendant l'utilisation, mais c'est temporaire et ce n'est pas un signe de défaillance de l'appareil.
- Si vous avez raccordé le long tuyau de vidange pour une vidange directe, l'eau qu'il reste à l'intérieur du tuyau peut geler en hiver. Assurez-vous qu'il ne reste pas d'eau à l'intérieur du tuyau après utilisation.
- Si le tuyau de vidange a gelé, entourez-le d'une serviette trempée dans de l'eau tiède pendant environ dix minutes pour lui permettre de fondre.
- Si la vidange échoue même après avoir dégelé le tuyau de vidange, la glace présente à l'intérieur du Laundry Hub peut en être la cause. Par conséquent, exécutez la fonction de dégivrage.

Dégivrage de votre Laundry Hub

Le Laundry Hub peut geler lorsque la température descend en-dessous de 0 °C.

1. Mettez le Laundry Hub hors tension et débranchez le cordon d'alimentation.
2. Versez de l'eau tiède sur le robinet d'eau pour assouplir le tuyau d'eau.
3. Débranchez le tuyau d'eau et trempez-le dans l'eau tiède.
4. Versez de l'eau tiède dans le tambour et laissez-la agir pendant environ 10 minutes.
5. Raccordez le tuyau d'eau au robinet d'eau.

REMARQUE

Si le Laundry Hub ne fonctionne toujours pas normalement, recommencez les étapes ci-dessus jusqu'à ce qu'il fonctionne normalement.

Mesures en cas de non-utilisation prolongée

Évitez de laisser le Laundry Hub inutilisé pendant une période prolongée. Si vous n'utilisez pas le Laundry Hub pendant une période prolongée, vidangez-le et débranchez le cordon d'alimentation.

1. Mettez le Laundry Hub sous tension et sélectionnez le lave-linge.
 - Le lave-linge est sélectionné par défaut.
2. Tournez la **molette de navigation** pour sélectionner **Jeans**.
3. Videz le tambour, puis laissez le doigt appuyé sur **▶||**.
4. Lorsque le cycle est terminé, fermez le robinet d'eau et débranchez le tuyau d'eau.
5. Mettez le Laundry Hub hors tension et débranchez le cordon d'alimentation.
6. Ouvrez le hublot pour faire circuler l'air dans le tambour.

Dépannage

En cas de problème, vérifiez le message d'information sur l'écran LCD et suivez les instructions affichées à l'écran. Si le problème persiste, communiquez avec un centre de réparation.

Contrôles à effectuer

Si vous rencontrez un problème avec le Laundry Hub, consultez tout d'abord le tableau ci-dessous et essayez les suggestions proposées.

Problème	Action
L'appareil ne démarre pas.	<ul style="list-style-type: none">Assurez-vous que le Laundry Hub est branché.Assurez-vous que le hublot est correctement fermé.Assurez-vous que les robinets d'eau sont ouverts.Si vous avez ouvert le hublot pendant un cycle, laissez à nouveau le doigt appuyé sur .Assurez-vous que la fonction Sécu. enfant n'est pas activée.Avant de commencer à se remplir, le lave-linge émet une série de cliquetis ; ces cliquetis indiquent qu'il vérifie que le hublot est bien verrouillé et qu'il effectue une vidange rapide.Vérifiez les fusibles ou réarmez le disjoncteur.Vérifiez si l'alimentation électrique est correctement fournie.Basse tension détectée.<ul style="list-style-type: none">Vérifiez si le cordon d'alimentation est branché.Assurez-vous que le linge n'est pas pris dans le hublot.Nettoyez le filtre.
L'arrivée d'eau est insuffisante ou interrompue.	<ul style="list-style-type: none">Ouvrez entièrement le robinet d'eau.Assurez-vous que le hublot est correctement fermé.Assurez-vous que le tuyau d'arrivée d'eau n'est pas gelé.Assurez-vous que le tuyau d'arrivée d'eau n'est pas emmêlé ou obstrué.Assurez-vous que la pression de l'eau est suffisante.Assurez-vous que les robinets d'eau froide et chaude sont correctement raccordés.Nettoyez le filtre à maille car il peut être obstrué.
En fin de cycle, de la lessive subsiste dans le tiroir à lessive.	<ul style="list-style-type: none">Assurez-vous que la pression d'eau est suffisante pour faire fonctionner le Laundry Hub.Assurez-vous que de la lessive a été ajoutée dans le bac central du tiroir à lessive.Vérifiez que le bouchon de rinçage est correctement inséré.Si vous utilisez la lessive en poudre, assurez-vous que le sélecteur de lessive est en position haute.Enlevez le bouchon de rinçage et nettoyez le tiroir à lessive.

Problème	Action
<p>Le lave-linge vibre d'une manière excessive ou émet du bruit.</p>	<ul style="list-style-type: none"> • Assurez-vous que le Laundry Hub est installé sur un sol plan et solide, non glissant. Si le sol n'est pas plan, utilisez les pieds réglables pour ajuster la hauteur du lave-linge. • Assurez-vous que les boulons de transport ont été retirés. • Assurez-vous que le Laundry Hub n'est en contact avec aucun autre objet. • Assurez-vous que la charge de linge est bien équilibrée. • Le moteur peut générer du bruit lors du fonctionnement normal. • Des salopettes ou des vêtements comportant des décorations métalliques peuvent produire du bruit lors du lavage. Ceci est tout à fait normal. • Vérifiez s'il y a des pièces de monnaie, boutons détachés, clous ou autres objets et retirez-les immédiatement. • Rééquilibrez la charge dans le lave-linge. Si vous souhaitez laver un seul vêtement, par exemple un peignoir de bain ou un jean, il se peut que le résultat final de l'essorage ne soit pas satisfaisant et que le message de vérification « Charge mal répartie » apparaisse à l'écran. • Vérifiez le filtre à peluches dans le sèche-linge. Retirez les articles qui sont coincés à l'intérieur du filtre à peluches. • Il est possible que le sèche-linge bourdonne à cause de l'air circulant dans le tambour et le ventilateur. Ceci est tout à fait normal.
<p>Le lave-linge ne se vidange pas et/ou n'essore pas.</p>	<ul style="list-style-type: none"> • Assurez-vous que le tuyau de vidange est toujours droit dans le système de vidange. Si vous rencontrez un problème de vidange, appelez le centre de dépannage. • Assurez-vous que le filtre à impuretés n'est pas obstrué. • Fermez le hublot, puis laissez le doigt appuyé sur ▷ . Pour des raisons de sécurité, le lave-linge ne tourne et n'essore pas tant que le hublot n'est pas fermé. • Assurez-vous que le tuyau de vidange n'est pas gelé ou obstrué. • Assurez-vous que le tuyau de vidange est raccordé à un système de vidange non obstrué. • Si l'alimentation électrique du Laundry Hub n'est pas suffisante, le lave-linge ne fera temporairement pas de vidange ni d'essorage. Dès que l'alimentation électrique est à nouveau suffisante, le Laundry Hub fonctionne normalement. • Assurez-vous que le tuyau de vidange est correctement positionné, en fonction du type de raccordement. • Nettoyez le filtre à débris car il peut être obstrué.

Dépannage

Problème	Action
Le hublot ne s'ouvre pas.	<ul style="list-style-type: none">• Appuyez doucement sur▷ pour arrêter le lave-linge.• Le mécanisme de verrouillage du hublot se débloque après quelques minutes.• La porte et la trappe ne s'ouvrent que 3 minutes après l'arrêt ou la mise hors tension du lave-linge.• Vérifiez que toute l'eau dans le tambour a été vidangée.• Le hublot ne s'ouvre pas s'il reste de l'eau dans le tambour. Vidangez le tambour et ouvrez le hublot manuellement.• Vérifiez que le voyant de verrouillage du hublot est éteint. Le voyant de verrouillage du hublot s'éteint après la vidange du lave-linge.
Quantité de mousse trop importante.	<ul style="list-style-type: none">• Assurez-vous d'utiliser les types de lessive recommandés.• Utilisez une lessive haute efficacité (HE) pour empêcher la surproduction de mousse.• Réduisez la quantité de lessive pour les lavages à l'eau douce, les petites charges ou pour le linge peu sale.• Il est vivement conseillé d'utiliser une lessive haute efficacité.
Impossible d'ajouter de la lessive.	<ul style="list-style-type: none">• Assurez-vous que la quantité de lessive et d'adoucissant restante ne dépasse pas la limite.
L'appareil s'arrête.	<ul style="list-style-type: none">• Branchez le cordon d'alimentation sur une prise électrique qui fonctionne.• Vérifiez les fusibles ou réarmez le disjoncteur.• Fermez le hublot, puis laissez le doigt appuyé sur▷ pour démarrer le lave-linge. Pour des raisons de sécurité, le lave-linge ne tourne et n'essore pas tant que le hublot n'est pas fermé.• Avant de se remplir, votre lave-linge émet une série de cliquetis ; ces cliquetis indiquent qu'il vérifie que le hublot est bien verrouillé et qu'il effectue une vidange rapide.• Le cycle peut comporter une phase de pause ou de trempage. Attendez un peu : le lave-linge devrait se remettre en marche.• Assurez-vous que le filtre à maille du tuyau d'arrivée d'eau sur les robinets d'eau n'est pas obstrué. Nettoyez le filtre à maille régulièrement.• Si l'alimentation électrique du lave-linge n'est pas suffisante, le lave-linge ne fera temporairement pas de vidange ni d'essorage. Dès que l'alimentation électrique est à nouveau suffisante, le lave-linge fonctionne normalement.

Problème	Action
<p>La température de l'eau lors du remplissage n'est pas correcte.</p>	<ul style="list-style-type: none"> • Ouvrez entièrement les deux robinets. • Vérifiez le choix de la température. • Assurez-vous que les tuyaux sont branchés sur les bons robinets. Rincez les canalisations d'eau. • Assurez-vous que le chauffe-eau est réglé de sorte d'alimenter le robinet en eau chaude dont la température est de 49 °C minimum. Vérifiez également la capacité et le taux de récupération du chauffe-eau. • Débranchez les tuyaux et nettoyez le filtre à maille. Le filtre à maille peut être obstrué. • Lors du remplissage du lave-linge, la température de l'eau est susceptible de varier car la fonction de contrôle automatique de la température vérifie la température de l'eau entrante. Ceci est tout à fait normal. • Lors du remplissage du lave-linge, vous pouvez remarquer que seule de l'eau chaude et/ou froide passe par le distributeur alors que des températures froides ou tièdes sont sélectionnées. Ceci est tout à fait normal ; ce phénomène est dû à la fonction de contrôle automatique de la température chargée d'établir la température de l'eau.
<p>Le linge n'est pas essoré correctement.</p>	<ul style="list-style-type: none"> • Utilisez la vitesse d'essorage Élevée ou Très élevée. • Utilisez une lessive haute efficacité (HE) pour réduire la surproduction de mousse. • Il n'y a pas assez de linge. De petites charges (un ou deux articles) risquent de mal se répartir et donc de mal être essorées. • Assurez-vous que le tuyau de vidange n'est pas emmêlé ou obstrué.
<p>De l'eau fuit du lave-linge.</p>	<ul style="list-style-type: none"> • Assurez-vous que le hublot est correctement fermé. • Vérifiez que tous les raccordements des tuyaux sont bien serrés. • Assurez-vous que l'extrémité du tuyau de vidange est bien insérée et fixée au système de vidange. • Éviter toute surcharge. • Utilisez une lessive haute efficacité (HE) pour empêcher la surproduction de mousse. • Vérifiez le tuyau de vidange. <ul style="list-style-type: none"> - Assurez-vous que l'extrémité du tuyau de vidange n'est pas placée sur le sol. - Assurez-vous que le tuyau de vidange n'est pas obstrué.
<p>Présence d'odeurs.</p>	<ul style="list-style-type: none"> • De la mousse trop importante s'accumule dans les renforcements et peut entraîner de mauvaises odeurs. • Exécutez des cycles de lavage pour stériliser de manière périodique. • Nettoyez le joint (diaphragme) du hublot. • Séchez l'intérieur du lave-linge lorsqu'un cycle est terminé.

Dépannage

Problème	Action
Un message apparaît sur l'écran pour indiquer que le distributeur est ouvert.	<ul style="list-style-type: none"> • Vérifiez si le tiroir de lessive est bien fermé. <ul style="list-style-type: none"> - Ouvrez le tiroir de lessive puis refermez-le. Assurez-vous qu'il est bien fermé.
Le message « Ajoutez de la lessive » n'apparaît pas une fois le remplissage de lessive/d'adoucissant effectué.	<ul style="list-style-type: none"> • Après avoir rempli les distributeurs automatiques de lessive/d'adoucissant, fermez le tiroir à lessive puis laissez le doigt appuyé sur ▶▶. Le Laundry Hub commencera alors à détecter la lessive/l'adoucissant et le message disparaîtra. • Selon le type de lessive/d'adoucissant, le message peut ne pas disparaître immédiatement.
La distribution de lessive/d'adoucissant ne se fait pas.	<ul style="list-style-type: none"> • Vérifiez si l'option Quantité pour Distributeur 1 ou Distributeur 2 est réglée sur Désac.. Les distributeurs automatiques ne distribuent pas la lessive si l'option est réglée sur Désac. • Appuyez doucement sur Options, sélectionnez Distributeur 1 ou Distributeur 2, puis modifiez l'option Quantité. • Les distributeurs automatiques sont désactivés avec les cycles Délicat, Vêtements d'extérieur, Sport et Laine. Pour distribuer de la lessive pendant ces cycles, appuyez doucement sur Options, sélectionnez Distributeur 1 ou Distributeur 2, puis modifiez l'option Quantité.
La quantité de lessive distribuée est excessive ou insuffisante.	<ul style="list-style-type: none"> • Vérifiez l'option Quantité pour Distributeur 1 ou Distributeur 2. Appuyez doucement sur Options, sélectionnez Distributeur 1 ou Distributeur 2, puis modifiez l'option Quantité.
Le sèche-linge ne chauffe pas.	<ul style="list-style-type: none"> • Vérifiez le disjoncteur et les fusibles de votre domicile. • Certains cycles ne nécessitent pas de chaleur. Vérifiez à nouveau le cycle sélectionné. • Pour un sèche-linge à gaz, assurez-vous que l'alimentation en gaz est ouverte. • Nettoyez le filtre à peluches et le conduit d'évacuation. • Le sèche-linge est peut-être en phase de refroidissement du cycle. • Désactivez l'option Séchg éco pour les cycles Normal ou Minuterie. Lorsque l'option Séchg éco est activée, le sèche-linge effectue un processus de séchage à froid en début de cycle afin de réduire la consommation d'énergie. Le processus de séchage à froid n'utilise pas d'air chauffé. Vous aurez donc peut-être l'impression que le sèche-linge ne chauffe pas, mais c'est tout à fait normal.

Problème	Action
<p>Le linge n'est pas sec.</p>	<p>Vérifiez tous les points mentionnés ci-dessus. De plus :</p> <ul style="list-style-type: none"> • Vérifiez que la hotte extérieure s'ouvre et se ferme sans problème. • Vérifiez que des peluches ne se sont pas accumulées dans le système d'évacuation. Le conduit doit être inspecté et nettoyé une fois par an. • Utilisez un conduit d'évacuation métallique rigide de 4 pouces. • Évitez de surcharger le tambour. 1 charge de linge lavée = 1 charge de linge à sécher. • Séchez le linge épais et le linge léger séparément. • Il est parfois nécessaire de repositionner dans le sèche-linge les articles volumineux, comme les couvertures ou les couettes, pour assurer un séchage homogène. • Vérifiez que votre sèche-linge essore correctement le linge et évacue la quantité d'eau adéquate. • La charge de linge est peut-être insuffisante pour que l'action du tambour soit efficace. Ajoutez quelques serviettes et relancez le cycle. • La charge de linge est peut-être trop importante pour que l'action du tambour soit efficace. Retirez du linge et relancez le sèche-linge. • Nettoyez le filtre à peluches.
<p>Le linge n'a pas été séché uniformément.</p>	<ul style="list-style-type: none"> • Les coutures, poches et autres parties des vêtements sont plus difficiles à sécher que d'autres. Ceci est tout à fait normal. • Triez les articles lourds et légers séparément.
<p>Le sèche-linge est trop bruyant.</p>	<ul style="list-style-type: none"> • Vérifiez s'il y a des pièces de monnaie, boutons détachés, clous ou autres objets et retirez-les immédiatement. • Vérifiez le filtre à peluches. Retirez les articles qui sont coincés à l'intérieur du filtre à peluches. • Assurez-vous que le sèche-linge est de niveau et repose fermement sur le sol. • Il est possible que le sèche-linge bourdonne à cause de l'air circulant dans le tambour et le ventilateur. Ceci est tout à fait normal. • Il est normal d'entendre la mise en marche et l'arrêt du robinet de gaz du sèche-linge (le cas échéant) ou du système de chauffage, tout au long du cycle de séchage.
<p>Le sèche-linge dégage une odeur.</p>	<ul style="list-style-type: none"> • Il est possible que l'odeur de peinture, de vernis, d'agent nettoyant et d'autres produits ménagers ait circulé dans l'air et ait pénétré dans le sèche-linge. Si vous remarquez une telle odeur, aérez complètement avant d'utiliser le sèche-linge. • Si vous effectuez le séchage dans un lieu clos, le sèche-linge pourrait provoquer l'augmentation de la température ambiante. Par conséquent, veillez à ouvrir une fenêtre et à aérer la pièce. • N'essayez pas de faire sécher des articles mouillés après les avoir laissés dans le lave-linge ou le sèche-linge pendant une période prolongée.

Dépannage

Problème	Action
Le sèche-linge s'éteint avant que le linge ne soit sec.	<ul style="list-style-type: none">Il n'y a pas assez de linge. Insérez quelques articles supplémentaires comme des serviettes et réessayez de faire sécher.
Les vêtements comportent des peluches.	<ul style="list-style-type: none">Vérifiez toujours que le filtre à peluches est propre avant de mettre des articles dans le sèche-linge. Lorsque vous faites sécher des articles qui génèrent de grosses quantités de peluches, il se peut que vous deviez nettoyer le filtre à peluches pendant le cycle.Certains tissus (comme les serviettes blanches) produisent plus de peluches et doivent être séchés séparément des tissus sur lesquels les peluches se déposent facilement (comme les pantalons noirs en lin).Vérifiez l'intérieur des poches pour vous assurer qu'elles sont vides avant de lancer un cycle de séchage.
L'eau n'est pas vidangée.	<ul style="list-style-type: none">Vérifiez que le tuyau de vidange n'est pas vrillé et emmêlé. Redressez le tuyau s'il est vrillé ou emmêlé et branchez-le solidement à la sortie de vidange au sol.Vérifiez que le tuyau de vidange n'est pas gelé. Si le tuyau est gelé, plongez-le dans de l'eau chaude pour faire fondre l'eau gelée à l'intérieur du tuyau et permettre la vidange. Rebranchez le tuyau et vérifiez que la vidange se fait correctement.
Les articles sont encore froissés après l'exécution de la fonction Anti-pli (Défroissage, Élimination des faux plis).	<ul style="list-style-type: none">Chargez entre 1 et 4 articles pour plus d'efficacité.Allégez la charge. Faites sécher des articles similaires.Retirez les articles immédiatement après la fin du cycle de séchage.
De l'eau s'écoule par la buse au démarrage d'un cycle Steam (Vapeur).	<ul style="list-style-type: none">Il s'agit de la condensation de la vapeur. Ce phénomène s'arrête tout seul en peu de temps.
L'eau vaporisée est invisible lors des cycles Steam (Vapeur).	<ul style="list-style-type: none">Il est difficile de voir les minuscules gouttes d'eau vaporisées lorsque le hublot est fermé.
Durée prolongée.	<ul style="list-style-type: none">La fonction Séchage par capteur calcule automatiquement le taux d'humidité du linge et arrête le sèche-linge une fois le degré souhaité de séchage (Séchage fort à Légèrement humide) atteint. La durée de séchage peut varier en fonction du type et de la quantité de linge. Consultez le tableau des cycles pour référence.

Si le problème persiste, communiquez avec un centre de réparation. Le numéro du centre de réparation figure sur l'étiquette apposée sur l'appareil.

Codes d'erreur

En cas de dysfonctionnement du Laundry Hub, un code d'information peut apparaître sur l'écran. Consultez le tableau ci-dessous et essayez les suggestions proposées.

Code	Action
Nettoyez le filtre	<p>L'eau dans le lave-linge ne se vidange pas.</p> <ul style="list-style-type: none">Assurez-vous que le tuyau de vidange n'est pas gelé ou obstrué.Assurez-vous que le tuyau de vidange est correctement positionné, en fonction du type de raccordement.Nettoyez le filtre à débris car il peut être obstrué.Assurez-vous que le tuyau de vidange est toujours droit dans le système de vidange.Si le code d'information subsiste, communiquez avec un centre de service client.
Examinez les robinets et redémarrez	<p>Le lave-linge n'est pas alimenté en eau.</p> <ul style="list-style-type: none">Assurez-vous que les robinets d'eau sont ouverts.Assurez-vous que les tuyaux d'eau ne sont pas obstrués.Assurez-vous que les robinets d'eau ne sont pas gelés.Assurez-vous que la pression d'eau est suffisante pour faire fonctionner le lave-linge.Assurez-vous que les robinets d'eau froide et chaude sont correctement raccordés.Nettoyez le filtre à maille car il peut être obstrué.Tous les boutons sont désactivés pendant 3 minutes après l'apparition du code d'information.Lorsque le message « Examinez les robinets et redémarrez » apparaît, l'appareil vidange l'eau pendant 3 minutes. Pendant ce temps, le bouton Marche/Arrêt sera désactivé.
Vérifiez les tuyaux d'arrivée d'eau	<ul style="list-style-type: none">Assurez-vous que le tuyau d'arrivée d'eau froide est correctement raccordé au robinet d'eau froide. S'il est raccordé au robinet d'eau chaude, le linge risquerait de se déformer avec certains cycles.
Charge mal répartie	<p>L'essorage ne fonctionne pas.</p> <ul style="list-style-type: none">Assurez-vous que le linge est réparti uniformément.Assurez-vous que le lave-linge est installé sur une surface plane et stable.Rééquilibrez la charge. Si vous souhaitez laver un seul vêtement, par exemple un peignoir de bain ou un jean, il se peut que le résultat final de l'essorage ne soit pas satisfaisant et que le message de vérification « Charge mal répartie » apparaisse à l'écran.

Dépannage

Code	Action
Le hublot est ouvert / Fermez le hublot du lave-linge et réessayez / Fermez le hublot du sèche-linge et réessayez	Utilisation du lave-linge ou du sèche-linge alors que le hublot est ouvert. <ul style="list-style-type: none">• Assurez-vous que le hublot est correctement fermé.• Assurez-vous que le linge n'est pas pris dans le hublot.
OC	De l'eau a débordé. <ul style="list-style-type: none">• Redémarrez le lave-linge après l'essorage.• Si le code d'information demeure affiché sur l'écran, communiquez avec un centre de réparation Samsung local.
LC, LC1	Vérifiez le tuyau de vidange. <ul style="list-style-type: none">• Assurez-vous que l'extrémité du tuyau de vidange n'est pas placée sur le sol.• Assurez-vous que le tuyau de vidange n'est pas obstrué.• Si le code d'information subsiste, communiquez avec un centre de service client.
3C	Assurez-vous que le moteur du tambour fonctionne correctement. <ul style="list-style-type: none">• Essayez de relancer le cycle.• Si le code d'information subsiste, communiquez avec un centre de service client.
HC	Contrôle du chauffage à haute température. <ul style="list-style-type: none">• Nettoyez le filtre à peluches.• Si ce code d'information subsiste, communiquez avec un centre de réparation Samsung.
1C	Le capteur de niveau d'eau ne fonctionne pas correctement. <ul style="list-style-type: none">• Éteignez le lave-linge et redémarrez le cycle.• Si le code d'information subsiste, communiquez avec un centre de service client.
AC	Vérifiez les communications entre les cartes de circuit imprimé principale et secondaire. <ul style="list-style-type: none">• Éteignez le lave-linge et redémarrez le cycle.• Si le code d'information subsiste, communiquez avec un centre de service client.
AC6	Vérifiez les communications entre les cartes de circuit imprimé principale et de l'onduleur. <ul style="list-style-type: none">• En fonction de l'état, l'appareil peut revenir automatiquement en fonctionnement normal.• Éteignez le lave-linge et redémarrez le cycle.• Si le code d'information subsiste, communiquez avec un centre de service client.
DC1	Le verrouillage/déverrouillage du hublot principal ne fonctionne pas correctement. <ul style="list-style-type: none">• Éteignez le lave-linge et redémarrez le cycle.• Si le code d'information subsiste, communiquez avec un centre de service client.

Code	Action
FC	Fréquence de source d'alimentation non valide <ul style="list-style-type: none"> • Essayez de relancer le cycle. • Si le problème persiste, appelez le centre de dépannage.
9C1	Le contrôle électronique doit être vérifié. <ul style="list-style-type: none"> • Vérifiez que le cordon d'alimentation est correctement branché. • Vérifiez que la prise électrique fonctionne correctement. • Si le problème persiste, appelez le centre de dépannage.
dF	Interrupteur du hublot incorrect. <ul style="list-style-type: none"> • Appelez le service de dépannage.
tC	Problème avec le capteur de température de l'air <ul style="list-style-type: none"> • Appelez le service de dépannage.
tC5	La résistance de la thermistance2 est très faible ou très élevée. <ul style="list-style-type: none"> • Vérifiez si le filtre à peluches est obstrué. • Vérifiez si le système d'aération est obstrué. • Si ce code d'information subsiste, communiquez avec un centre de réparation Samsung.
TCP	Il y a un problème avec le capteur de détection de surchauffe du relais sur la carte de circuit imprimé. <ul style="list-style-type: none"> • Éteignez l'appareil et redémarrez le cycle. • Si le code d'information subsiste, communiquez avec un centre de service client.
HCP	Une surchauffe anormale a été détectée sur le relais sur la carte de circuit imprimé qui commande la résistance de chauffage. <ul style="list-style-type: none"> • Débranchez la fiche d'alimentation du sèche-linge. • Si le code d'information subsiste, communiquez avec un centre de service client.
CLg	Le système de ventilation est obstrué. <ol style="list-style-type: none"> 1 Nettoyez le filtre à peluches. 2 Vérifiez l'état de votre système de ventilation. (Reportez-vous à la section « Conditions requises en matière de conduits ») <p>* Vous devez prendre les mesures appropriées (par exemple un nettoyage) par le biais d'un personnel spécialisé.</p>

Si un code d'information demeure affiché sur l'écran, communiquez avec un centre de réparation Samsung local.











Caractéristiques techniques

Tableau des symboles textiles

Les symboles suivants fournissent des conseils d'entretien des vêtements. Les étiquettes d'entretien des vêtements incluent des symboles relatifs au séchage, au blanchiment, au repassage et au nettoyage à sec, le cas échéant. L'utilisation de ces symboles garantit la cohérence des informations entre les fabricants de vêtements (articles domestiques ou importés).

Respectez ces symboles d'entretien afin d'optimiser la durée de vie de votre linge et d'éviter les problèmes de lavage.



Lavage

	Lavage normal à 95 °C.
	Lavage normal à 60 °C.
	Lavage modéré à 60 °C.
	Lavage normal à 40 °C.
	Lavage modéré à 40 °C.
	Lavage très modéré à 40 °C.
	Lavage normal à 30 °C.
	Lavage modéré à 30 °C.
	Lavage très modéré à 30 °C.
	Lavage à la main.
	Ne pas laver.











REMARQUE

Les chiffres présents dans la cuve de lavage spécifient les températures de lavage maximales, en degrés Celsius, qui ne doivent pas être dépassées.

Agent de blanchiment

	N'importe quel agent de blanchiment est autorisé.
	Seul de l'agent de blanchiment oxygéné est autorisé.
	Ne pas laver avec de l'agent de blanchiment.

Cycles de séchage en machine

	Séchage
	Normal
	Infroissable
	Délicat
	Séchage interdit (utilisé avec le symbole Lavage interdit)
	Pas de séchage en machine
	À l'ombre (ajouté à Séchage sur corde, Séchage sans essorage ou Séchage à plat)
	Séchage en suspension
	Séchage sans essorage
	Séchage à plat

Réglage de chaleur pour le séchage en machine

	Toutes températures
	Élevée
	Moyenne
	Basse
	Pas de chaleur/d'air

Repassage

	Repasser à une température de sole maximale de 200 °C.
	Repasser à une température de sole maximale de 150 °C.
	Repasser à une température de sole maximale de 110 °C. Faites attention lors de l'utilisation de fers à vapeur (travaillez sans vapeur).
	Ne pas repasser.

REMARQUE

Les points indiquent les plages de températures pour le repassage (dispositif de régulation, vapeur, fers de voyage et machines à repasser).

Entretien de qualité professionnelle

	Nettoyage à sec de qualité professionnelle avec du perchloroéthylène et/ou des hydrocarbures (benzines lourdes) avec un processus normal.
	Nettoyage à sec de qualité professionnelle avec du perchloroéthylène et/ou des hydrocarbures (benzines lourdes) avec un processus doux.
	Nettoyage à sec de qualité professionnelle avec des hydrocarbures (benzines lourdes) avec un processus normal.
	Nettoyage à sec de qualité professionnelle avec des hydrocarbures (benzines lourdes) avec un processus doux.
	Ne pas nettoyer à sec.
	Nettoyage en phase humide de qualité professionnelle.
	Nettoyage doux en phase humide de qualité professionnelle.
	Nettoyage très doux en phase humide de qualité professionnelle.
	Ne pas nettoyer en phase humide.

REMARQUE

- Les lettres dans un cercle indiquent les solvants (P, F) utilisés dans le cadre d'un nettoyage à sec ou d'un nettoyage en phase humide (W).
- Généralement, la ligne présente en dessous du symbole indique un traitement plus doux (par ex. un cycle doux pour les articles à repassage facile). La double ligne indique des niveaux d'entretien avec un traitement particulièrement doux.

Caractéristiques techniques

Protection de l'environnement

- Cet appareil a été fabriqué à partir de matériaux recyclables. Si vous décidez de vous en débarrasser, veuillez respecter les normes locales en matière de traitement des déchets. Coupez le cordon d'alimentation de façon à ce que l'appareil ne puisse pas être raccordé à une source électrique. Enlevez le couvercle pour que des animaux et des jeunes enfants ne se retrouvent pas piégés à l'intérieur de l'appareil.
- Ne dépassez pas les quantités de lessive préconisées par le fabricant de la lessive.
- N'utilisez de produits détachants et blanchissants avant le cycle de lavage qu'en cas de nécessité.
- Économisez de l'eau et de l'électricité en ne faisant tourner que des charges pleines (la charge exacte dépend du cycle utilisé).

Déclaration de conformité

Cet appareil est conforme à la norme UL2157.

Fiche de caractéristiques techniques

Chaque astérisque « * » représente un chiffre (de 0 à 9) ou une lettre (de A à Z) qui varie d'un modèle à l'autre.

Type			Lave-linge du Laundry Hub	
Nom du modèle			WH53DBH7****	WH46DBH50*** WH46DBH55***
Capacité maximale de chargement (pieds cubes)			5,3	4,6
Dimensions (po (mm))	Largeur		27,0 (686)	27,0 (686)
	Hauteur		74,4 (1890)	74,4 (1890)
	Profondeur		34,4 (875)	31,3 (796)
Pression d'eau (psi (kPa))			20 à 116 (137 à 800)	
Poids net (lb (kg))			346,0 (155,0)	333,0 (145,0)
Consommation (W)	Lavage et chauffage	120 V CA / 60 Hz / 15 A	1150	
Vitesse d'essorage (tr/min)			1200	

Type			Sèche-linge du Laundry Hub	
Nom du modèle			WH53DBH7****	WH46DBH50*** WH46DBH55***
Capacité maximale de chargement (pieds cubes)			7,6	
Dimensions (po (mm))	Largeur		27,0 (686)	27,0 (686)
	Hauteur		74,4 (1890)	74,4 (1890)
	Profondeur		34,4 (875)	31,3 (796)
Pression d'eau (psi (kPa))			20 à 116 (137 à 800)	
Poids net (lb (kg))			346,0 (155,0)	333,0 (145,0)
Consommation (W)			5400	
Puissance de chauffe	Électrique (W)		5300	
	À gaz (BTU/h)		20000	

REMARQUE

- La conception et les caractéristiques techniques sont susceptibles d'être modifiées sans préavis en vue d'y apporter des améliorations.
- Vous pouvez remplir le tambour de vêtements secs non pliés, mais NE LE SURCHARGEZ PAS.

GARANTIE LIMITÉE (ÉTATS-UNIS)

SAMSUNG Laundry Hub

GARANTIE LIMITÉE POUR L'ACHETEUR-CONSOMMATEUR INITIAL AVEC PREUVE D'ACHAT ET/OU PREUVE DE LIVRAISON

Ce produit de la marque SAMSUNG, fourni, distribué par SAMSUNG ELECTRONICS AMERICA, INC. (SAMSUNG) et livré neuf à l'acheteur-consommateur initial, dans son emballage d'origine, s'accompagne d'une garantie de SAMSUNG contre tout vice de fabrication au niveau des pièces et de la main d'œuvre pendant les périodes limitées suivantes, commençant à la date de livraison à l'acheteur-consommateur initial :

Pièces et main-d'oeuvre : un (1) an

Pièces de la cuve en acier inoxydable (pièces uniquement, pour le lave-linge uniquement) : trois (3) ans

Pièces du moteur MIN (moteur de l'inverseur numérique) (pièces uniquement, pour le lave-linge uniquement) :

- Vingt (20) ans

Cette garantie limitée ne s'applique qu'aux appareils achetés et utilisés aux États-Unis qui ont été installés, utilisés et entretenus conformément aux instructions jointes ou fournies avec l'appareil. Pour bénéficier d'une intervention dans le cadre de la présente garantie, l'acheteur doit contacter la société SAMSUNG à l'adresse ou au numéro de téléphone indiqués ci-dessous, afin qu'elle détermine l'origine du problème et une procédure de réparation. Les interventions dans le cadre de la présente garantie peuvent être effectuées uniquement par un centre de réparation agréé SAMSUNG. Lors de la remise d'un appareil défectueux à SAMSUNG ou à un centre de dépannage agréé SAMSUNG, l'acheteur est tenu de présenter la facture d'achat datée originale et/ou une preuve de livraison sur demande, pour pouvoir bénéficier d'une intervention dans le cadre de la présente garantie.

SAMSUNG assurera gratuitement une intervention à domicile au sein des États-Unis contigus durant la période de garantie, sous réserve de disponibilité des techniciens agréés SAMSUNG au sein de la zone géographique du client. Si l'intervention à domicile n'est pas possible, SAMSUNG peut, à sa propre discrétion, choisir de prendre à sa charge le transport aller/retour de l'appareil vers un centre de réparation agréé. Si l'appareil se trouve dans une zone où l'intervention par un technicien agréé SAMSUNG n'est pas possible, il se peut que vous deviez prendre en charge des frais de transport ou transporter l'appareil vers un centre de réparation agréé SAMSUNG pour le faire réparer.

Pour bénéficier d'une intervention à domicile, l'appareil doit être situé dans un emplacement accessible à notre personnel.

Durant la période de garantie applicable, un appareil sera réparé, remplacé ou remboursé à hauteur de son prix d'achat, à la seule discrétion de SAMSUNG. Il se peut que SAMSUNG utilise des pièces neuves ou reconditionnées pour réparer un appareil, ou remplace l'appareil par un appareil neuf ou reconditionné. Les pièces et appareils de rechange sont garantis pendant la partie restante de la période de garantie initiale de l'appareil, ou bien durant quatre-vingt-dix (90) jours, selon la période qui est la plus longue. Toutes les pièces et tous les appareils remplacés sont la propriété de SAMSUNG et vous devez les retourner à SAMSUNG.

La présente garantie limitée couvre les vices de fabrication relatifs aux matériaux ou à la qualité d'exécution survenant dans le cadre d'une utilisation domestique normale et non commerciale de cet appareil et ne s'applique pas dans les cas suivants : dommages survenant lors du transport, de la livraison, de l'installation et de toute utilisation non conforme de l'appareil ; dommages causés par une modification ou altération non autorisée de l'appareil ; appareil dont le numéro de série d'origine a été effacé, dégradé, modifié d'une quelconque façon ou rendu difficile à lire ; dommages de nature esthétique notamment les rayures, bosses, éclats et autres dommages infligés à la finition de l'appareil ; dommages causés par une utilisation abusive ou inappropriée, par la prolifération d'insectes nuisibles, un accident, un incendie, une inondation ou d'autres catastrophes naturelles ; dommages causés par l'utilisation d'équipements, de systèmes, de services, de pièces, de fournitures, d'accessoires, d'applications, d'installations, de réparations, de câblages externes ou de connecteurs non fournis ou autorisés par SAMSUNG ; dommages causés par toute surtension, fluctuation ou courant/tension de ligne électrique incorrect(e) ; dommages causés par le non-respect des instructions d'utilisation et d'entretien de l'appareil ; intervention à domicile pour expliquer comment utiliser l'appareil ; et intervention visant à corriger une installation non conforme aux codes électriques ou de plomberie ou correction de l'installation électrique ou de plomberie du domicile (c.-à-d. câblage électrique du domicile, fusibles ou tuyaux d'arrivée d'eau). Le coût des réparations ou du remplacement dans le cadre de ces circonstances faisant l'objet d'une exclusion sera à la charge du client.

Les interventions par un technicien agréé destinées à expliquer les fonctions, la maintenance ou l'installation de l'appareil ne sont pas couvertes par la présente garantie limitée. Veuillez prendre contact avec SAMSUNG au numéro figurant ci-dessous pour obtenir de l'aide sur l'une de ces questions.

EXCLUSION DES GARANTIES IMPLICITES

LES GARANTIES IMPLICITES, Y COMPRIS LES GARANTIES IMPLICITES DE QUALITÉ MARCHANDE OU D'ADÉQUATION À UN USAGE PARTICULIER, SONT LIMITÉES À UN AN OU À LA PLUS COURTE PÉRIODE AUTORISÉE PAR LA LOI. Certains États n'autorisent pas les limitations de durée d'une garantie implicite ; il se peut donc que les limitations ou exclusions spécifiées ci-dessus ne s'appliquent pas à votre cas. La présente garantie vous octroie des droits spécifiques, ainsi que d'autres variant d'un État à un autre.

GARANTIE LIMITÉE (ÉTATS-UNIS)

LIMITE DE RECOURS

VOTRE SEUL RECOURS EXCLUSIF EST UNE RÉPARATION DE L'APPAREIL, UN REMPLACEMENT DE L'APPAREIL OU UN REMBOURSEMENT DU PRIX D'ACHAT, À LA DISCRÉTION DE SAMSUNG, COMME ACCORDÉ DANS LE CADRE DE LA PRÉSENTE GARANTIE LIMITÉE. SAMSUNG NE POURRA ÊTRE TENU RESPONSABLE DES DOMMAGES PARTICULIERS, ACCESSOIRES OU IMMATÉRIELS, NOTAMMENT MAIS SANS POUR AUTANT S'Y LIMITER LES TEMPS DE TRAJET DEPUIS LE LIEU DE TRAVAIL, LES FRAIS D'HÔTEL ET/OU REPAS EN RESTAURANT, LES DÉPENSES DE RÉNOVATION, LES PERTES DE REVENUS OU DE BÉNÉFICES, L'IMPOSSIBILITÉ DE RÉALISER DES ÉCONOMIES OU AUTRES BÉNÉFICES QUELLE QUE SOIT LA THÉORIE JURIDIQUE SUR LAQUELLE LA RÉCLAMATION EST FONDÉE, ET CE MÊME SI SAMSUNG A ÉTÉ AVERTI DE LA POSSIBILITÉ DE TELS DOMMAGES. Certains États n'autorisent pas les exclusions ou limitations relatives aux dommages accessoires ou immatériels ; il se peut donc que les limitations ou exclusions spécifiées ci-dessus ne s'appliquent pas à votre cas. La présente garantie vous octroie des droits spécifiques, ainsi que d'autres variant d'un État à un autre.

SAMSUNG ne garantit pas que l'appareil sera exempt de tout problème ou qu'il fonctionnera sans interruption. Aucune garantie, qu'elle soit donnée par un autre tiers, une autre entreprise ou une autre personne morale, ne pourra être considérée comme un engagement vis-à-vis de SAMSUNG.

Pour bénéficier d'une intervention dans le cadre de la présente garantie, veuillez prendre contact avec SAMSUNG à l'adresse suivante :

Samsung Electronics America, Inc.

85 Challenger Road

Ridgefield Park, NJ 07660

1-800-SAMSUNG (726-7864)

www.samsung.com/us/support

Garantie (CANADA)

SAMSUNG Laundry Hub

GARANTIE LIMITÉE À L'ACHETEUR INITIAL

Ce produit de la marque SAMSUNG, tel que fourni et distribué par SAMSUNG ELECTRONICS CANADA, INC. (SAMSUNG) et livré neuf, s'accompagne d'une garantie de SAMSUNG contre tout vice de fabrication au niveau des pièces et de la main d'œuvre pendant une période limitée de :

Pièces et main-d'œuvre : un (1) an

Pièces du moteur DIT (moteur de l'inverseur numérique) de lavage (pièces uniquement) :

- Vingt (20) ans

Cette limite de garantie s'applique à compter de la date d'acquisition et couvre uniquement les produits achetés et utilisés au Canada. Pour bénéficier de réparations dans le cadre de la présente garantie, l'acheteur doit contacter la société SAMSUNG afin qu'elle détermine l'origine du problème et une procédure de réparation. Les services de garantie peuvent être pris en charge uniquement par un centre de service agréé SAMSUNG. Lors de la remise d'un produit défectueux à SAMSUNG ou à un centre de service agréé SAMSUNG, l'acheteur est tenu de présenter le coupon d'achat d'origine à la demande des intéressés à titre de preuve d'achat. SAMSUNG assurera un service de réparation gratuit à domicile pendant la période de garantie sujet à la disponibilité au Canada. Le service à domicile n'est pas disponible pour toutes les zones.

Pour bénéficier du service à domicile, l'appareil doit être situé dans un emplacement accessible à notre personnel. Si ce service n'est pas disponible, SAMSUNG peut choisir de prendre à sa charge le transport aller/retour du produit vers un centre de service agréé.

Garantie (CANADA)

La société SAMSUNG prendra en charge, à sa convenance, la réparation, le remplacement ou le remboursement du produit tel que stipulé dans les présentes conditions et procédera au remplacement ou au reconditionnement des pièces ou des produits si ces derniers s'avèrent défectueux dans la limite de la période de garantie mentionnée précédemment. Toutes les pièces et tous les produits remplacés deviennent la propriété de SAMSUNG et doivent être retournés à SAMSUNG. Les pièces de rechange et les produits sont couverts pour la période restante de garantie ou quatre-vingt-dix (90) jours, si la période de garantie est inférieure à 90 jours. La garantie limitée couvre les vices de fabrication relatifs aux matériaux et à la qualité d'exécution survenus dans le cadre d'une utilisation normale et non commerciale du produit et ne s'applique pas aux causes suivantes, comprenant, mais ne se limitant pas à : tout dommage survenant au cours de l'expédition, de la livraison et de l'installation ; toute utilisation de l'appareil contraire au but auquel il était destiné ; tout numéro de produit ou de série effacé ; tout dommage du revêtement extérieur ou de l'aspect du produit ; tout dommage causé par un accident, une utilisation non conforme, une négligence, un incendie ou une inondation, la foudre ou une autre catastrophe naturelle ; toute utilisation de produits, d'équipements, de systèmes, d'appareils, de services, de pièces, de fournitures, d'accessoires, d'applications, d'installations, de réparations, de câblages externes ou de connecteurs non fournis ou autorisés par SAMSUNG et susceptibles d'endommager ledit appareil ou de nuire à son fonctionnement ; toute surtension, fluctuation ou tension de ligne électrique incorrecte ; tout réglage effectué par l'acheteur et tout non-respect des consignes d'utilisation, de maintenance et de respect de l'environnement couvertes ou prescrites dans le présent carnet d'entretien ; tout démontage ou toute réinstallation de l'appareil ; tout problème résultant d'une prolifération d'insectes nuisibles. Cette garantie limitée ne couvre pas les problèmes résultant d'un courant, d'une tension ou d'une alimentation électrique incorrects, ainsi que d'ampoules électriques, de fusibles ou de câblage inappropriés. Elle ne couvre pas non plus le coût des appels au service d'assistance pour obtenir des instructions ou la réparation des erreurs d'installation. SAMSUNG ne garantit pas que l'appareil sera exempt de tout problème ou qu'il fonctionnera sans interruption.

SAUF EXCEPTION MENTIONNÉE DANS LE PRÉSENT DOCUMENT, SAMSUNG NE FOURNIT AUCUNE GARANTIE EXPRESSE OU IMPLICITE QUANT À CET APPAREIL, Y COMPRIS, MAIS SANS S'Y LIMITER, LES GARANTIES IMPLICITES DE QUALITÉ MARCHANDE, DE CONTREFAÇON OU D'APTITUDE À UN USAGE PARTICULIER.

AUCUNE GARANTIE, QU'ELLE SOIT DONNÉE PAR UN TIERS, UNE ENTREPRISE OU UNE PERSONNE MORALE, NE POURRA ÊTRE CONSIDÉRÉE COMME UN ENGAGEMENT VIS-À-VIS DE SAMSUNG. SAMSUNG NE SERA AUCUNEMENT RESPONSABLE EN CAS DE PERTE DE BÉNÉFICES, DE MANQUE À GAGNER, D'INCAPACITÉ À RÉALISER DES ÉCONOMIES OU TOUT AUTRE AVANTAGE FINANCIER OU D'AUTRES DOMMAGES SPÉCIAUX, ACCESSOIRES OU INDIRECTS RÉSULTANT DE L'UTILISATION OU D'UNE MAUVAISE UTILISATION DE CET APPAREIL OU D'UNE INCAPACITÉ À UTILISER CET APPAREIL, QUELLE QUE SOIT LA BASE JURIDIQUE INVOQUÉE POUR JUSTIFIER L'ASSERTION ET MÊME SI SAMSUNG A ÉTÉ AVISÉ DE L'ÉVENTUALITÉ DE TELS DOMMAGES.

LES INDEMNITÉS FINANCIÈRES EXIGÉES AUPRÈS DE SAMSUNG NE POURRONT EN AUCUN CAS EXCÉDER LE PRIX D'ACHAT DU PRODUIT VENDU PAR SAMSUNG ET À L'ORIGINE DES DOMMAGES INVOQUÉS. SANS LIMITATION AUX DISPOSITIONS SUSDITES, L'ACHETEUR ASSUME TOUTS LES RISQUES ET TOUTES LES RESPONSABILITÉS EN CAS DE PERTE, DE DOMMAGES OU DE BLESSURES ÉVENTUELLES INFLIGÉS À L'ACHETEUR ET AUX BIENS DE CELUI-CI ET À TOUTE AUTRE PERSONNE ET AUX BIENS DE CELLE-CI RÉSULTANT DE L'UTILISATION OU DE LA MAUVAISE UTILISATION DE L'APPAREIL OU DE L'INCAPACITÉ À L'UTILISER. CETTE GARANTIE LIMITÉE N'EST VALABLE POUR PERSONNE D'AUTRE QUE L'ACHETEUR INITIAL DU PRODUIT, N'EST PAS TRANSFÉRABLE ET ÉNONCE VOTRE RECOURS EXCLUSIF.

Certaines provinces n'autorisent pas de limitations quant à la durée des garanties implicites ni l'exclusion ou la limitation de dommages accessoires ou indirects ; il se peut par conséquent que les limitations et exclusions énoncées ci-dessus ne s'appliquent pas à votre cas.

La présente garantie vous octroie des droits spécifiques, ainsi que d'autres variant d'une province à une autre.

Pour bénéficier d'un service d'assistance couvert par votre garantie, contactez SAMSUNG à l'adresse suivante :

Samsung Electronics Canada Inc.

2050 Derry Road West,

Mississauga, Ontario L5N 0B9 Canada

1-800-SAMSUNG (726-7864)

www.samsung.com/ca/support (English)

www.samsung.com/ca_fr/support (French)

FAX : 1-866-436-4617

Les visites des techniciens de maintenance destinées à expliquer les fonctions, la maintenance ou l'installation n'est pas couverte par la garantie.

Veuillez contacter votre agent d'appel Samsung pour obtenir de l'aide sur l'une de ces questions.

Mémo

Mémo



Pour le lave-linge uniquement



Pour le sèche-linge uniquement

Pour déterminer si votre modèle est certifié ENERGY STAR, rendez-vous sur www.energystar.gov. Les modèles certifiés ENERGY STAR sont livrés avec le réglage d'usine par défaut suivant : « Normal + Séchg éco ». Si vous modifiez le réglage d'usine par défaut ou activez d'autres fonctions, la consommation d'énergie risque d'augmenter et de dépasser les limites permettant de répondre aux exigences ENERGY STAR.



Scan the QR code* or visit
www.samsung.com/spsn
to view our helpful
How-to Videos and Live Shows

*Requires reader to be installed on your smartphone

Scan this with your smartphone

DES QUESTIONS OU DES COMMENTAIRES ?

PAYS	APPELEZ LE	OU RENDEZ-VOUS SUR LE SITE
U.S.A	1-800-SAMSUNG (726-7864)	www.samsung.com/us/support
CANADA	1-800-SAMSUNG(726-7864)	www.samsung.com/ca/support (English) www.samsung.com/ca_fr/support (French)



Laundry Hub

Manual del usuario

WH53DBH7****/WH46DBH50***/WH46DBH55***

SAMSUNG

Contenido

Información sobre seguridad	4
Lo que necesita saber sobre las instrucciones de seguridad	4
Símbolos de seguridad importantes	4
INSTRUCCIONES DE SEGURIDAD IMPORTANTES	5
ADVERTENCIA DE LA PROPOSICIÓN 65 DE CALIFORNIA	9
Advertencias fundamentales para la instalación	10
Precauciones para la instalación	11
Advertencias fundamentales para el uso	12
Precauciones de uso	14
Advertencias fundamentales para la limpieza	18
Cuidados para prevenir el congelamiento	18
Aviso regulatorio	19
Aviso de la FCC	19
Aviso IC	20
Anuncio sobre código abierto	21
Instalación	22
Desempaque	22
Componentes	23
Requisitos de instalación	26
Instalación paso a paso	33
Test de bloq. Ventila	45
Antes de comenzar	47
Configuración inicial	47
Pautas de lavado	47
Pautas para el secado	50
Pautas sobre el cajón para el detergente	51
Uso del estante de secado (solo para los modelos aplicables)	55

Funcionamiento	56
Panel con controles múltiples	56
Funcionamiento de los ciclos	59
Descripción del ciclo	60
Tabla de ciclos	64
Opciones	69
Funciones especiales	78
SmartThings	79
Mantenimiento	80
Limpieza de Tambor+	80
Drenaje de emergencia	81
Limpieza	82
Cuidados para prevenir el congelamiento	87
Mantenimiento luego de un periodo prolongado sin utilizar	87
Solución de problemas	88
Verificaciones	88
Códigos de información	95
Especificaciones	98
Tabla de indicaciones sobre telas	98
Protección del medioambiente	100
Declaración de conformidad	100
Hoja de especificaciones	101

Información sobre seguridad

Felicitaciones por la compra de su nuevo Samsung Laundry Hub. Este manual contiene información importante acerca de la instalación, el uso y el cuidado del electrodoméstico. Lea detenidamente estas instrucciones a fin de aprovechar al máximo los múltiples beneficios y funciones de su Laundry Hub.

Lo que necesita saber sobre las instrucciones de seguridad

Lea este manual detenidamente para aprender a utilizar con seguridad y eficacia todas las características y funciones de su nuevo electrodoméstico. Conserve el manual en un lugar seguro cerca del electrodoméstico para consultas futuras. Utilice este electrodoméstico solo para el propósito previsto como se describe en este manual. Las advertencias y las instrucciones de seguridad importantes de este manual no cubren todas las posibles condiciones y situaciones que pueden ocurrir. Es su responsabilidad actuar con sentido común, precaución y cuidado cuando instale, realice el mantenimiento y ponga en funcionamiento su Laundry Hub.

Puesto que las siguientes instrucciones de funcionamiento sirven para varios modelos, las características de su Laundry Hub pueden diferir ligeramente de las que se describen en este manual y es posible que no se apliquen todos los signos de advertencia. Si tiene alguna consulta o duda, comuníquese con el centro de servicio más cercano o busque ayuda e información en línea en www.samsung.com.

Símbolos de seguridad importantes

Los iconos y las señales que se incluyen en este manual del usuario significan lo siguiente:

ADVERTENCIA

Peligros o prácticas inseguras que podrían causar **lesiones físicas graves, la muerte y/o daños materiales**.

PRECAUCIÓN

Peligros o prácticas inseguras que podrían causar **lesiones físicas y/o daños materiales**.

NOTA

Indica que existe el riesgo de lesiones físicas o daños materiales.

Lea las instrucciones

Estas señales de advertencia tienen por objeto evitar que usted u otras personas sufran lesiones.

Sígalas explícitamente.

Después de leer este manual, guárdelo en un lugar seguro para consultas futuras.

Lea todas las instrucciones antes de usar el electrodoméstico.

Al igual que con cualquier equipo que usa electricidad y contiene piezas móviles, existen riesgos potenciales. Para usar este electrodoméstico en forma segura, familiarícese con su funcionamiento y úselo con cuidado.

CONSERVE ESTAS INSTRUCCIONES

INSTRUCCIONES DE SEGURIDAD IMPORTANTES

ADVERTENCIA

Para reducir el riesgo de incendio, descarga eléctrica o lesiones físicas cuando usa este electrodoméstico, siga las precauciones básicas que figuran a continuación:

Para la lavadora

1. Lea todas las instrucciones antes de usar el electrodoméstico.
2. No lave ni seque prendas que se han limpiado, lavado, remojado o salpicado previamente con gasolina, solventes de limpieza en seco u otras sustancias inflamables o explosivas, ya que emiten vapores que pueden encenderse o explotar.
3. No permita que los niños jueguen sobre el electrodoméstico ni dentro de él. Se requiere de supervisión cuando el electrodoméstico es utilizado cerca de los niños.
4. Antes de descartar el electrodoméstico o de trasladarlo para que se le efectúe el servicio técnico, retire la puerta del compartimiento de lavado o secado.
5. No introduzca la mano en el electrodoméstico si el tambor está en movimiento.
6. No instale ni almacene este electrodoméstico donde quede expuesto a los factores climáticos.
7. No modifique los controles.
8. No repare, reemplace ni intente realizar el mantenimiento de ninguna pieza del electrodoméstico salvo que esté recomendado específicamente en las instrucciones de mantenimiento del usuario o en las instrucciones de reparación para el usuario publicadas y que, a su juicio, usted tenga la habilidad para llevarlas a cabo.
9. No agregue gasolina, solventes de limpieza en seco u otras sustancias inflamables o explosivas al agua del lavado. Estas sustancias emiten vapores que pueden prenderse fuego o explotar.
10. En ciertas circunstancias, puede producirse gas hidrógeno en un sistema de agua caliente que no se ha usado durante 2 semanas o más. EL GAS HIDRÓGENO ES EXPLOSIVO. Si el sistema de agua caliente no se utilizó durante dicho período, antes de usar la lavadora, o la lavadora y la secadora combinadas, abra todas las llaves del agua caliente y deje correr el agua por varios minutos. De esta manera, se eliminará el gas hidrógeno acumulado. Dado que el gas es inflamable, no fume ni use una llama abierta en ese momento.

CONSERVE ESTAS INSTRUCCIONES

Información sobre seguridad

Para la secadora

1. Lea todas las instrucciones antes de usar este electrodoméstico.
2. No seque prendas que hayan sido previamente limpiadas, lavadas, remojadas o salpicadas con gasolina, solventes de limpieza en seco u otras sustancias inflamables o explosivas, ya que emiten vapores que podrían incendiarse o explotar.
3. Riesgo de asfixia y lesiones por atrapamiento: No permita que los niños jueguen sobre el electrodoméstico ni dentro de él. Se requiere de supervisión cuando el electrodoméstico es utilizado cerca de los niños.
4. Antes de descartar el electrodoméstico o de retirarlo de servicio, extraiga la puerta del compartimiento de secado.
5. No introduzca la mano en el electrodoméstico si el tambor está en movimiento.
6. No instale ni almacene este electrodoméstico donde quede expuesto a los factores climáticos.
7. No modifique los controles.
8. No repare, reemplace ni intente realizar el mantenimiento de ninguna pieza del electrodoméstico salvo que esté recomendado específicamente en las instrucciones de mantenimiento del usuario o en las instrucciones de reparación para el usuario publicadas y que, a su juicio, usted tenga la habilidad para llevarlas a cabo.
9. No utilice suavizante de telas o productos para eliminar la estática a menos que el fabricante del suavizante o del producto lo recomiende.
10. No aplique calor para secar prendas que contengan goma espuma o materiales semejantes a la goma con textura similar.
11. Limpie el filtro atrapapelusa antes o después de cada carga.
12. Mantenga el área alrededor de la salida del drenaje y las áreas adyacentes libres de acumulación de pelusa, polvo y suciedad.
13. El personal técnico calificado debe efectuar una limpieza periódica del interior del electrodoméstico y del conducto de drenaje.
14. No coloque en la secadora elementos expuestos a aceites de cocina. Los elementos contaminados con aceites de cocina pueden contribuir a que se produzca una reacción química que ocasione que la carga de ropa se incendie. Para reducir el riesgo de incendio debido a cargas contaminadas, la parte final del ciclo de la secadora se realiza sin calor (período de enfriamiento). No detenga la secadora antes de terminar el ciclo de secado, pero sí lo hace, retire rápidamente las prendas y déjelas esparcidas para que se disipe el calor.
15. No utilice repuestos que no hayan sido recomendados por el fabricante (por ejemplo, piezas hechas en casa con una impresora 3D).
16. (Para secadoras de ropa con bomba de calor) Bordes afilados: para reducir el riesgo de lesiones, tenga cuidado al limpiar las aletas del condensador o del serpentín del evaporador.

CONSERVE ESTAS INSTRUCCIONES

ADVERTENCIA - Riesgo de incendio

- La instalación de la secadora debe estar a cargo de un instalador calificado.
- Instale la secadora según las instrucciones del fabricante y los códigos locales.
- No instale una secadora con materiales para ventilación de plástico flexible. Si se instala un conducto de metal flexible (tipo lámina metálica), debe ser de un tipo específico identificado por el fabricante del electrodoméstico como adecuado para utilizar con secadoras. Los materiales para ventilación flexibles suelen hundirse, aplastarse con facilidad y atrapar pelusa. Estas condiciones obstruirán el flujo de aire de la secadora y aumentarán el riesgo de incendio.
- No instale un ventilador secundario en el conducto de drenaje.
- Para reducir el riesgo de lesiones graves o muerte, siga todas las instrucciones de instalación.
- Guarde estas instrucciones.

CONSERVE ESTAS INSTRUCCIONES

Información sobre seguridad

ADVERTENCIA - Para reducir el riesgo de incendio o explosión:

- No seque prendas que hayan sido previamente limpiadas, lavadas, remojadas o salpicadas con gasolina, solventes de limpieza en seco u otras sustancias inflamables o explosivas. Emiten vapores que pueden incendiarse o explotar. No se debe colocar en la secadora ningún material que haya estado en contacto con un solvente de limpieza o con líquidos o sólidos inflamables hasta que se haya eliminado todo vestigio de tales líquidos o sólidos inflamables y sus vapores. Existen muchos artículos altamente inflamables en los hogares, tales como acetona, alcohol desnaturalizado, gasolina, queroseno, algunos limpiadores líquidos de uso doméstico, algunos quitamanchas, aguarrás, ceras y removedores de cera.
- No se deben secar artículos que contengan goma espuma (que puede estar catalogada como espuma de látex) o materiales semejantes a la goma y con textura similar en la opción de secado con calor. Los materiales de goma espuma que reciben calor pueden, en ciertas circunstancias, prenderse fuego en forma espontánea.

CONSERVE ESTAS INSTRUCCIONES

ADVERTENCIA - Peligro de incendio o explosión

- Si no cumple rigurosamente con las advertencias de seguridad, podrían producirse daños materiales, lesiones graves o incluso la muerte.
- No almacene ni utilice gasolina u otros vapores o líquidos inflamables cerca de este o cualquier otro electrodoméstico.
- La instalación y el servicio técnico deberán estar a cargo de un instalador calificado, una agencia de reparaciones o el proveedor de gas.
- No instale un ventilador secundario en el conducto de drenaje.

ADVERTENCIA - Qué hacer si percibe olor a gas:

- No intente encender ningún electrodoméstico.
- No encienda el electrodoméstico.
- No toque ningún interruptor eléctrico.
- No utilice ningún teléfono de su edificio.
- Haga que todos los ocupantes se retiren de la sala, edificio o área.
- Comuníquese de inmediato con el proveedor de gas desde el teléfono de un vecino. Siga las instrucciones del proveedor de gas.
- Si no se puede comunicar con el proveedor de gas, llame al departamento de bomberos.

ADVERTENCIA DE LA PROPOSICIÓN 65 DE CALIFORNIA

ADVERTENCIA

Cáncer y afecciones reproductivas - www.P65Warnings.ca.gov.

CONSERVE ESTAS INSTRUCCIONES

Información sobre seguridad

Advertencias fundamentales para la instalación

ADVERTENCIA

La instalación de este electrodoméstico la debe efectuar un técnico calificado o una empresa de servicios.

- De lo contrario, pueden producirse descargas eléctricas, incendios, explosiones, problemas con el electrodoméstico o lesiones.

El electrodoméstico es pesado, tenga cuidado cuando lo levante.

Enchufe con firmeza el cable de alimentación a un tomacorriente de pared que cumpla las especificaciones eléctricas locales. Utilice el tomacorriente solo con este electrodoméstico y no use un cable prolongador.

- Compartir el tomacorriente de pared con otros electrodomésticos, mediante una toma múltiple o un cable prolongador, puede provocar un incendio o una descarga eléctrica.
- Asegúrese de que el voltaje, la frecuencia y la corriente coincidan con las especificaciones del producto. De lo contrario, se puede provocar una descarga eléctrica o un incendio.

Retire con regularidad todas las sustancias extrañas, como polvo o agua, de los terminales y los puntos de contacto de la alimentación con un paño seco.

- Desenchufe el cable de alimentación y límpielo con un paño seco.
- De lo contrario, se puede provocar una descarga eléctrica o un incendio.

Conecte el enchufe en un tomacorriente de pared de manera que el cable baje hacia el piso.

- Si lo enchufa en el tomacorriente en la dirección opuesta, los alambres eléctricos del interior del cable pueden dañarse y provocar un incendio o una descarga eléctrica.

Mantenga los materiales de empaque fuera del alcance de los niños, ya que son peligrosos para ellos.

- Si un niño introduce la cabeza en una bolsa, se puede asfixiar.

Cuando el electrodoméstico, el enchufe o el cable de alimentación estén dañados, comuníquese con el centro de servicio más cercano.

Este electrodoméstico debe conectarse a tierra correctamente.

La toma de tierra no se debe conectar a una tubería de gas o de agua ni a la línea telefónica.

- Puede provocar una descarga eléctrica, un incendio, una explosión o problemas con el electrodoméstico.
- Nunca enchufe el cable de alimentación a un tomacorriente que no esté conectado a tierra correctamente y asegúrese de que guarde conformidad con los códigos locales y nacionales.

No instale este electrodoméstico cerca de un calefactor o materiales inflamables.

No instale este electrodoméstico en un lugar húmedo, grasiento o cubierto de polvo, ni lo exponga a la luz directa del sol o al agua (gotas de lluvia).

No instale este electrodoméstico en un lugar donde se registren bajas temperaturas.

- El hielo puede reventar los tubos.

CONSERVE ESTAS INSTRUCCIONES

No instale este electrodoméstico en un lugar donde pueda haber fugas de gas.

- Esto puede provocar una descarga eléctrica o un incendio.

No instale ni almacene este producto donde quede expuesto a los factores climáticos.

No utilice un transformador eléctrico.

- Esto puede provocar una descarga eléctrica o un incendio.

No utilice un cable de alimentación o un enchufe dañado ni un tomacorriente de pared que esté flojo.

- Esto puede provocar una descarga eléctrica o un incendio.

No jale el cable de alimentación ni lo doble excesivamente.

No tuerza ni ate el cable de alimentación.

No cuelgue el cable de alimentación de un objeto metálico, no le coloque objetos pesados encima, no lo inserte entre objetos ni lo empuje en el espacio detrás del electrodoméstico.

- Esto puede provocar una descarga eléctrica o un incendio.

No jale el cable de alimentación para desenchufar el electrodoméstico.

- Desconecte el cable de alimentación sujetándolo por el enchufe.
- De lo contrario, se puede provocar una descarga eléctrica o un incendio.

El electrodoméstico debe colocarse en una posición en la que el tomacorriente, las llaves de suministro de agua y los tubos de drenaje sean accesibles.

Samsung no se hace responsable de ningún daño al producto, lesión o cualquier otro problema de seguridad del producto causado por un intento de reparación por parte de un proveedor de servicio no autorizado, por usted o por cualquier persona no cualificada que no cumpla con estas instrucciones de reparación y mantenimiento. La garantía no cubrirá ningún daño al producto ocasionado por un intento de reparación por parte de una persona que no sea un proveedor de servicio certificado de Samsung.

Precauciones para la instalación

PRECAUCIÓN

Instale el electrodoméstico sobre una superficie sólida y nivelada que pueda soportar su peso.

- De lo contrario, pueden producirse vibraciones anormales, movimientos, ruidos o problemas con el electrodoméstico.

CONSERVE ESTAS INSTRUCCIONES

Información sobre seguridad

Advertencias fundamentales para el uso

ADVERTENCIA

Si el electrodoméstico se inunda, corte de inmediato el suministro de agua y la alimentación y comuníquese con el centro de servicio más cercano.

- No toque el enchufe con las manos mojadas.
- De lo contrario, se puede producir una descarga eléctrica.

Si el electrodoméstico genera ruidos extraños, olor a quemado o humo, desenchúfelo de inmediato y comuníquese con el centro de servicio más cercano.

- De lo contrario, se puede provocar una descarga eléctrica o un incendio.

En caso de fugas de gas (como propano, LP, etc.), ventile de inmediato sin tocar el enchufe. No toque el electrodoméstico ni el cable de alimentación.

- No utilice un ventilador.
- Una chispa puede provocar un incendio o una explosión.

Antes de descartar el electrodoméstico, retire todas las manijas.

- Si un niño queda atrapado dentro, podría morir asfixiado.

Asegúrese de quitar el empaque (goma espuma, poliestireno) del fondo del Laundry Hub antes de utilizarlo.

No lave prendas contaminadas con gasolina, queroseno, benceno, disolventes de pinturas, alcohol u otras sustancias inflamables o explosivas.

- Esto puede provocar una descarga eléctrica, un incendio o una explosión.

No abra la puerta (de la lavadora o secadora) por la fuerza durante el funcionamiento.

- El agua que sale de la lavadora puede causar quemaduras o hacer que el suelo se vuelva resbaladizo. Esto puede provocar lesiones.
- Abrir la puerta por la fuerza puede dañar el electrodoméstico o causar lesiones.

No se siente sobre el electrodoméstico ni se apoye contra las puertas.

- El electrodoméstico puede caerse y provocar lesiones graves.

Seque la ropa solo después de centrifugarla en una lavadora adecuada.

No seque ropa contaminada por materiales inflamables como gasolina, queroseno, benceno, solventes, alcohol, etc.

- Se podría provocar una descarga eléctrica, un incendio o una explosión.

No toque el enchufe con las manos mojadas.

- Esto puede provocar una descarga eléctrica.

CONSERVE ESTAS INSTRUCCIONES



No apague el electrodoméstico desenchufándolo mientras esté en funcionamiento.

- Si vuelve a enchufar el electrodoméstico en el tomacorriente se puede originar una chispa y causar una descarga eléctrica o un incendio.

No permita que los niños se suban al electrodoméstico.

- Puede provocar una descarga eléctrica, quemaduras o lesiones personales.

No coloque la mano ni objetos de metal debajo del Laundry Hub mientras esté en funcionamiento.

- Esto puede provocar lesiones.

No jale el cable de alimentación para desenchufar el electrodoméstico. Sujete siempre el enchufe con firmeza y extraígallo en línea recta.

- Un cable de alimentación dañado puede provocar un cortocircuito, un incendio o una descarga eléctrica.

No trate de reparar, desensamblar ni modificar el electrodoméstico usted mismo.

- No utilice un fusible (de cobre, cable de acero, etc.) que no sea el estándar.
- Cuando deba reparar o volver a instalar el electrodoméstico, comuníquese con el centro de servicio más cercano.
- De lo contrario, pueden producirse descargas eléctricas, incendios, problemas con el electrodoméstico o lesiones.

Si la manguera de suministro se afloja de la llave del agua y el electrodoméstico se inunda, desenchufe el cable de alimentación.

- De lo contrario, se puede provocar una descarga eléctrica o un incendio.

Desenchufe el electrodoméstico si no lo va a utilizar durante un periodo prolongado o durante una tormenta eléctrica.

- De lo contrario, se puede provocar una descarga eléctrica o un incendio.

Si entra alguna sustancia extraña en el electrodoméstico, desenchufe el cable de alimentación y comuníquese con el centro de atención al cliente de Samsung más cercano.

- Esto puede provocar una descarga eléctrica o un incendio.

Mantenga a las mascotas alejadas del electrodoméstico para evitar que mastiquen cualquier pieza del Laundry Hub, lo que podría provocar descargas eléctricas, incendios o lesiones.

CONSERVE ESTAS INSTRUCCIONES



Información sobre seguridad

Precauciones de uso

PRECAUCIÓN

Si el Laundry Hub está contaminado con sustancias extrañas, como detergente, tierra, restos de alimentos, etc., desenchufe el cable de alimentación y limpie el Laundry Hub con un paño suave humedecido.

- De lo contrario, se puede producir decoloración, deformación, daños u óxido.

Las piezas de vidrio pueden romperse con un impacto fuerte. Tenga cuidado cuando utilice el Laundry Hub.

- La rotura del vidrio puede causar lesiones.

Abra lentamente la llave del agua tras un periodo prolongado de falta de uso, una falla del suministro de agua o al volver a conectar la manguera de suministro.

- La presión de aire en la manguera de suministro o en la tubería de agua puede dañar una pieza del electrodoméstico o provocar fugas de agua.

Si durante el funcionamiento hay una falla en el drenaje, revise el drenaje.

- Si se utiliza la lavadora inundada por una falla en el drenaje, se puede provocar una descarga eléctrica o un incendio.

Introduzca por completo la ropa en la lavadora para que no quede atrapada en la puerta.

- Si la ropa queda atrapada en la puerta, pueden dañarse las prendas o el electrodoméstico, o se pueden producir fugas de agua.

Cierre el suministro de agua cuando el Laundry Hub no esté en uso.

- Asegúrese de que los tornillos del conector de la manguera de suministro del agua estén correctamente afirmados.

Asegúrese de que la arandela de goma y el vidrio de la puerta frontal no estén contaminados con sustancias extrañas (como desechos, hilos, cabellos, etc.).

- Si una sustancia extraña queda atrapada en la puerta o si la puerta no está bien cerrada, se puede producir una fuga de agua.

Antes de utilizar el electrodoméstico, abra la llave del agua y verifique que el conector de la manguera de suministro esté bien ajustado y que no haya fugas.

- Si los tornillos en el conector de la manguera de suministro de agua están flojos, puede haber fugas.

El electrodoméstico adquirido está diseñado exclusivamente para uso doméstico.

El uso del electrodoméstico con fines comerciales se considera un uso incorrecto. En tal caso, el electrodoméstico no quedará cubierto por la garantía estándar que ofrece Samsung y no se podrá atribuir a Samsung ninguna responsabilidad por el malfuncionamiento o los daños resultantes de este uso incorrecto.

CONSERVE ESTAS INSTRUCCIONES



No se pare encima del electrodoméstico ni le coloque encima objetos (como ropa, velas o cigarrillos encendidos, platos, productos químicos, objetos metálicos, etc.).

- Podrían producirse descargas eléctricas, incendios, problemas con el electrodoméstico o lesiones.

No rocíe materiales volátiles, como insecticidas, en la superficie del electrodoméstico.

- Además de ser perjudiciales para las personas, también pueden producir descargas eléctricas, incendios o problemas con el electrodoméstico.

No coloque objetos que generen campos electromagnéticos cerca del Laundry Hub.

- Esto puede provocar lesiones por un mal funcionamiento.

El agua que se drena durante el lavado a alta temperatura o durante el ciclo de secado está caliente. No toque el agua.

- Esto puede causar lesiones o quemaduras.

El tiempo de drenaje puede variar según la temperatura del agua. Si la temperatura del agua es muy elevada, el proceso de drenaje comenzará después de que se enfríe.

No lave, centrifugue ni seque asientos, alfombrillas o prendas impermeables (*) a menos que su modelo tenga un ciclo especial para estos artículos.

(*): Ropa de cama de lana, fundas de lluvia, ropa para pescar, pantalones de esquí, bolsas de dormir, cubiertas de pañales, chándales, cubiertas de bicicletas, motos y automóviles, etc.

- No lave alfombrillas gruesas o rígidas aunque lleven la marca de lavadora en la etiqueta. Se pueden provocar lesiones o dañar la lavadora, las paredes, el piso o la ropa debido a vibraciones anormales.
- No lave alfombras ni felpudos con forro de goma. El forro de goma se puede desprender y adherirse al tambor, lo que puede provocar un funcionamiento anómalo, por ejemplo una falla en el drenaje.

No haga funcionar la lavadora sin el cajón para detergente.

- Se puede provocar una descarga eléctrica o lesiones debido a fugas de agua.

No toque el interior del tambor durante o inmediatamente después del secado, ya que estará caliente.

- Esto puede causar quemaduras.

No toque el interior de la puerta de vidrio ni el tambor después de lavar y secar, ya que esas piezas pueden calentarse y provocar quemaduras.

No introduzca las manos en el cajón para el detergente.

- Puede sufrir lesiones en las manos si quedan atrapadas por el dispositivo de entrada de detergente.

Retire la guía para detergente líquido (únicamente para los modelos aplicables) cuando utilice detergente en polvo.

- De lo contrario, podría producirse una fuga de agua por la parte delantera del cajón para detergente.

No coloque ningún objeto (como zapatos, restos de comida, o animales) que no sea ropa en el interior del Laundry Hub.

- Las vibraciones anormales podrían dañar el Laundry Hub, o bien, causar lesiones o la muerte en el caso de las mascotas.

CONSERVE ESTAS INSTRUCCIONES



Información sobre seguridad

No presione los botones con objetos afilados, como alfileres, cuchillos, uñas, etc.

- Esto puede provocar una descarga eléctrica o lesiones personales.

No lave ni seque ropa contaminada con aceites, cremas o lociones que se utilizan normalmente en los establecimientos para el cuidado de la piel o en las clínicas de masajes.

- Se puede deformar la arandela de goma y provocar fugas de agua.

No deje objetos de metal, como horquillas o clips, en el tambor durante periodos prolongados.

- Se puede oxidar el tambor.
- Si comienza a aparecer óxido en la superficie del tambor, aplique un agente limpiador (neutro) sobre la superficie y utilice una esponja para limpiarla. Nunca utilice un cepillo de metal.

No utilice detergentes de limpieza en seco directamente ni lave, enjuague o centrifugue ropa contaminada con detergentes de limpieza en seco.

- Se puede producir una combustión espontánea o un incendio por el calor de la oxidación del aceite.

No utilice agua de los dispositivos de calentamiento o enfriamiento del agua.

- Esto podría causar problemas en el Laundry Hub.

No utilice jabón natural para lavado a mano en la lavadora.

- Si se endurece y se acumula en el interior de la lavadora, puede causar problemas en el electrodoméstico, como decoloración, óxido y malos olores.

Coloque medias y sostenes en una red y lávelas junto con otra ropa.

No lave prendas grandes como ropa de cama dentro de una red.

- De lo contrario, se pueden producir lesiones personales por las vibraciones anormales.

No utilice detergente endurecido.

- Si se acumula en el interior de la lavadora, puede provocar fugas de agua.

Asegúrese de que los bolsillos de todas las prendas estén vacíos.

- Los objetos duros o afilados, como monedas, clips, clavos, tornillos o piedras pueden causar daños considerables en el electrodoméstico.

No lave ni seque ropa que contenga hebillas o botones grandes u otros objetos de metal pesados.

Clasifique las prendas según la solidez del color y seleccione el ciclo, la temperatura del agua y las funciones adicionales recomendadas.

- Esto puede decolorar o dañar las telas.

Al cerrar la puerta tenga cuidado de no atrapar los dedos de los niños.

- De lo contrario, se pueden producir lesiones personales.

Para evitar los olores y el moho, deje la puerta abierta después completar un ciclo para que el tambor se seque.

Para evitar las incrustaciones, deje el cajón para el detergente abierto después de cada ciclo de lavado y séquelo.

CONSERVE ESTAS INSTRUCCIONES

No seque artículos que contengan goma espuma (látex) o materiales semejantes.

- Si se calienta la goma espuma, puede prenderse fuego.

Si es necesario, utilice una red de lavado para la ropa pequeña y ligera como cinturones de tela, cordones de delantales y brasieres con aro que puedan romperse durante un ciclo.

Las toallitas de secado son compatibles con este modelo y se recomiendan para un mejor desempeño de secado.

Las toallitas de secado también son beneficiosas ya que reducen la electricidad estática que se genera durante un ciclo de secado. La electricidad estática puede estropear la ropa y causar daños en el electrodoméstico.

No utilice la secadora cerca de polvos peligrosos, como polvo de carbón, harina de trigo, etc.

- Se podría provocar una descarga eléctrica, un incendio o una explosión.

No toque la parte posterior del electrodoméstico durante el secado o inmediatamente después finalizarlo.

- El electrodoméstico está caliente y podría causar quemaduras.

CONSERVE ESTAS INSTRUCCIONES

Información sobre seguridad

Advertencias fundamentales para la limpieza

ADVERTENCIA

No rocíe directamente con agua el electrodoméstico para limpiarlo.

No utilice un agente limpiador muy ácido.

No utilice benceno, disolventes ni alcohol para limpiar el electrodoméstico.

- Puede provocar decoloración, deformación, daños, incendios o descargas eléctricas.

Antes de la limpieza o las tareas de mantenimiento, desenchufe el electrodoméstico del tomacorriente.

- De lo contrario, se puede provocar una descarga eléctrica o un incendio.

Limpie la caja del filtro antes y después de usar la secadora.

Solicite a un técnico de servicio autorizado que limpie regularmente el interior del producto.

Cuidados para prevenir el congelamiento

ADVERTENCIA

Instale el Laundry Hub en un área donde la temperatura no descienda por debajo de la temperatura de congelación del agua.

Si se drena directamente con una manguera larga, el agua que queda dentro de la manguera se puede congelar en invierno. Asegúrese de que no quede agua dentro de la manguera después de su uso.

Si la manguera está congelada, envuélvala con una toalla empapada en agua tibia durante unos diez minutos para descongelarla.

CONSERVE ESTAS INSTRUCCIONES

Aviso regulatorio

Aviso de la FCC

PRECAUCIÓN

Todos los cambios y modificaciones que no cuenten con la aprobación expresa de la parte responsable del cumplimiento invalidará la autoridad del usuario para operar el equipo.

Este dispositivo cumple con el apartado 15 de las normas de la FCC. El funcionamiento se encuentra sujeto a las siguientes dos condiciones:

1. Este dispositivo no puede causar interferencia dañina, y
2. Este dispositivo debe aceptar la recepción de cualquier interferencia, incluidas aquellas que puedan causar un funcionamiento indeseado.

En los productos vendidos en los mercados de Estados Unidos y Canadá, solo están disponibles los canales 1–11. No es posible seleccionar otros canales.

DECLARACIÓN DE LA FCC:

Este equipo se ha sometido a pruebas y se ha determinado que se encuentra dentro de los límites para los dispositivos digitales clase B, de acuerdo con el apartado 15 de las normas de la FCC. Dichos límites han sido diseñados para proporcionar una protección razonable contra la interferencia dañina en una instalación residencial.

Este equipo genera, utiliza y puede irradiar energía de frecuencias de radio y, si no se lo instala y utiliza de acuerdo con las instrucciones, puede provocar interferencia dañina a las comunicaciones de radio. Sin embargo, no existe garantía alguna de que no habrá interferencia en una instalación determinada. Si el equipo provoca interferencia dañina a la recepción de radio o televisión, que puede determinarse al encender y apagar el equipo, se sugiere que el usuario trate de corregir la interferencia mediante una o más de las siguientes medidas:

- Reorientar o reubicar la antena receptora
- Aumentar la distancia entre el equipo y el receptor
- Conectar el equipo a un tomacorriente que esté en un circuito diferente al de la radio o el televisor
- Consulte al distribuidor o a un técnico experimentado en radio/TV para obtener ayuda.

DECLARACIÓN DE LA FCC SOBRE LA EXPOSICIÓN A LA RADIACIÓN:

Este equipo cumple con los límites de exposición a la radiación establecidos por la FCC para un entorno no controlado. Este equipo debe instalarse y utilizarse con una distancia mínima de 8 pulgadas (20 cm) entre el radiador y su cuerpo. Este dispositivo y su/s antena/s no deben ubicarse ni utilizarse junto con ninguna otra antena o transmisor.

CONSERVE ESTAS INSTRUCCIONES

Aviso regulatorio

Aviso IC

El término "IC" antes del número de certificación de radio significa únicamente que se han cumplido las especificaciones técnicas de Industry Canada. El funcionamiento se encuentra sujeto a las siguientes dos condiciones:

1. Este dispositivo no puede causar interferencia, y
2. Este dispositivo debe aceptar cualquier interferencia, incluidas aquellas que puedan causar un funcionamiento indeseado del dispositivo.

Este aparato digital Clase B cumple con la norma canadiense ICES-003.

Cet appareil numérique de la classe B est conforme à la norme NMB-003 du Canada.

En los productos vendidos en los mercados de Estados Unidos y Canadá, solo están disponibles los canales 1–11. No es posible seleccionar otros canales.

DECLARACIÓN DE LA IC SOBRE LA EXPOSICIÓN A LA RADIACIÓN:

Este equipo cumple con los límites de exposición a la radiación RSS-102 establecidos por la IC para un entorno no controlado. Este equipo debe instalarse y utilizarse con una distancia mínima de 8 pulgadas (20 cm) entre el radiador y su cuerpo. Este dispositivo y su/s antena/s no deben ubicarse ni utilizarse junto con ninguna otra antena o transmisor.

CONSERVE ESTAS INSTRUCCIONES

Anuncio sobre código abierto

El software incluido en este producto contiene software de código abierto. Puede obtener el código fuente correspondiente completo por un período de tres años a partir del último envío de este producto comunicándose con nuestro equipo de soporte a través de la página <http://opensource.samsung.com> (Utilice el menú de "Consultas").

Asimismo es posible obtener el código abierto completo correspondiente en un soporte físico como un CD-ROM; se le cobrará una tasa mínima.

En la siguiente URL http://opensource.samsung.com/opensource/SMART_AT_051/seq/0 encontrará la información de la licencia de código abierto relacionada con este producto. Esta oferta es válida para quienes reciban esta información.



NOTA

Por la presente, Samsung Electronics declara que el artefacto tipo equipo radioeléctrico se ajusta a lo dispuesto en la Directiva 2014/53/EU. El texto completo de la declaración de conformidad de la UE está disponible en la siguiente dirección de Internet: La declaración oficial de conformidad puede encontrarse en <http://www.samsung.com>; vaya a Soporte > busque Conoce tu producto e ingrese el nombre del modelo.

Potencia máxima del transmisor Wi-Fi: 20 dBm a 2.412 GHz – 2.472 GHz

CONSERVE ESTAS INSTRUCCIONES

Instalación

Siga detenidamente estas instrucciones para asegurar una adecuada instalación del Laundry Hub y evitar accidentes al lavar la ropa.

⚠ ADVERTENCIA

- Algunas piezas internas no están conectadas a tierra de manera intencional y pueden presentar un riesgo de descarga eléctrica únicamente durante el servicio técnico. Personal del servicio técnico - No toque las siguientes piezas mientras el electrodoméstico está recibiendo electricidad: Panel de control, disipador térmico, motor, válvula de entrada y bomba.
- El electrodoméstico se suministra con dos conexiones a la fuente de alimentación. Cada electrodoméstico debe conectarse a un circuito derivado individual. La lavadora y la secadora deben estar en circuitos separados.

Desempaque

⚠ PRECAUCIÓN

- Nunca coloque el Laundry Hub en el piso para retirar el material de empaque. Mantenga siempre el Laundry Hub en posición vertical.
- Se necesitan 2 personas como mínimo para desempacar el Laundry Hub.

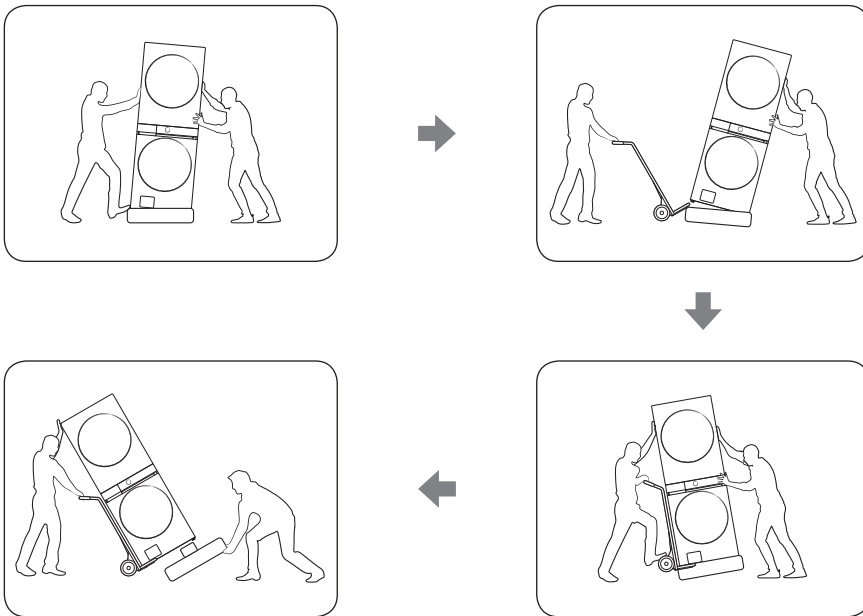

1. Incline el Laundry Hub hacia un lado para asegurar que haya espacio entre el Laundry Hub y el cojín de espuma de la base. Luego, coloque una carretilla de mano debajo del Laundry Hub.
2. Incline la carretilla de mano hacia atrás y, luego, retire por completo el cojín de espuma de la base del Laundry Hub.

Componentes

Asegúrese de que todos los componentes estén incluidos en el paquete. Si tiene algún problema con el Laundry Hub o las piezas, comuníquese con un centro de atención al cliente de Samsung o con el vendedor.

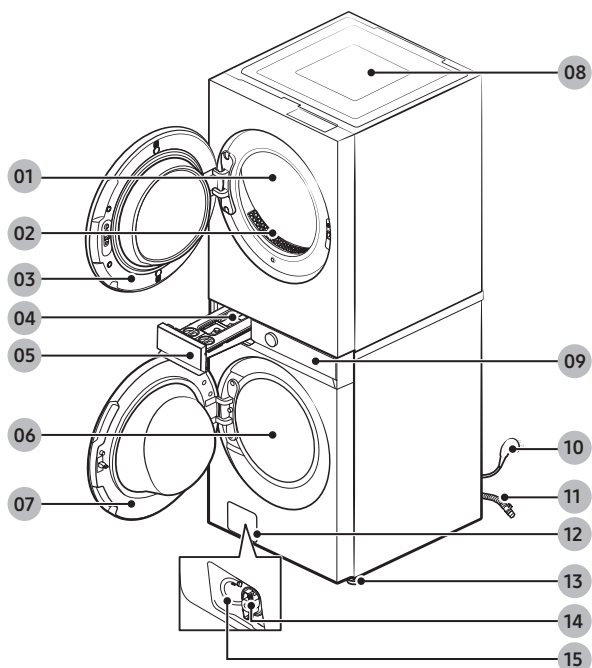

01 Tambor (Secadora)

02 Filtro para pelusas

03 Puerta (Secadora)

04 Palanca de seguridad

05 Cajón para detergente
(Dispensador automático)

06 Tambor (Lavadora)

07 Puerta (Lavadora)

08 Encimera

09 Panel con controles múltiples

10 Enchufe

11 Manguera de drenaje

12 Cubierta del filtro

13 Patas niveladoras

14 Filtro de residuos

15 Tubo de drenaje de
emergencia

Instalación

Accesorios de la lavadora

Piezas suministradas

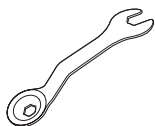

Llave inglesa



Tapas para tornillos

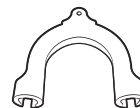

Guía de la manguera

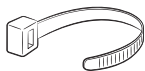

Sujetacables



Almohadillas antideslizantes

Piezas no suministradas

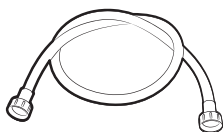

Mangueras de agua (se venden por separado)

NOTA

- Tapas para tornillos: La cantidad de tapas para tornillos (3 a 6) provista depende del modelo.
- El aspecto de los accesorios provistos puede diferir según el modelo.
- Para comprar accesorios o piezas perdidas, comuníquese con un centro de servicios local de Samsung o con el vendedor.

PRECAUCIÓN

- No vuelva a utilizar las mangueras viejas, ya que pueden tener fugas o se pueden reventar y provocar inundaciones o daños materiales.
- Asegúrese de que las arandelas de goma estén insertadas en cada unión de las mangueras de agua.

Accesorios de la secadora

Piezas suministradas (únicamente para los modelos aplicables)



Conector en forma de "Y"



Manguera de agua (únicamente modelos eléctricos canadienses)



Manguera de agua corta

Herramientas necesarias para la instalación



Pinzas

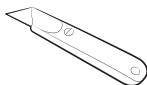

Cúter



Llave inglesa para tuberías (solo para modelos a gas)



Llave para tuercas

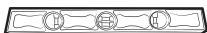

Nivelador



Destornillador Phillips



Cinta para conductos

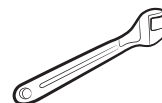

Llave inglesa



Compuesto apto para su uso con GLP o cinta de teflón (para instalación de gas)

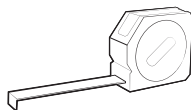

Cinta de medir

Instalación

Requisitos de instalación

Requisitos comunes

Requisito de espacio libre

Instalaciones en un gabinete o en un hueco

Espacio libre mínimo para un funcionamiento estable:

Laterales	Arriba	Posterior		Frente
1 pulg. (25 mm)	1 pulg. (25 mm)	WH46DBH5**** 4 pulg. (100 mm)	WH53DBH7**** 2 pulg. (50 mm)	0.7 pulg. (18 mm)

El frente del gabinete o hueco debe tener dos aberturas de aire sin obstrucciones que combinadas sean de al menos 72 pulg² (465 cm²).

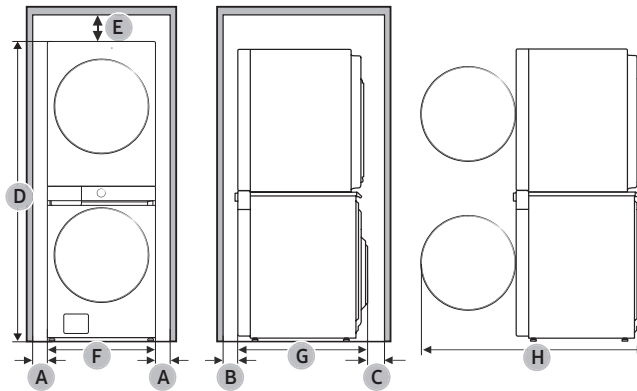

A	1 pulg. (25 mm)		E	1 pulg. (25 mm)	
B	0.7 pulg. (18 mm)		F	27 pulg. (686 mm)	
C	WH46DBH5****	4 pulg. (100 mm)	G	WH46DBH5****	31.3 pulg. (796 mm)
	WH53DBH7****	2 pulg. (50 mm)		WH53DBH7****	34.4 pulg. (875 mm)
D	74.4 pulg. (1890 mm)		H	WH46DBH5****	53.1 pulg. (1349 mm)
				WH53DBH7****	55.9 pulg. (1420 mm)



Piso

Para un mejor desempeño, el Laundry Hub debe instalarse sobre un piso sólido. Es posible que los pisos de madera deban reforzarse para minimizar la vibración y/o el desequilibrio de la carga. Las superficies alfombradas o con revestimiento sintético no resisten bien las vibraciones y pueden hacer que el Laundry Hub se desplace levemente durante el ciclo de centrifugado.

PRECAUCIÓN

NO instale el Laundry Hub sobre una plataforma o sobre una estructura con soportes poco resistentes.

Temperatura del agua

No instale el Laundry Hub en áreas donde el agua se congele, dado que siempre retiene algo de agua en las válvulas, bombas y mangueras. El agua congelada dentro de los conectores puede dañar las correas, la bomba y otros componentes del Laundry Hub.

Requisitos de la lavadora

Suministro eléctrico y conexión a tierra

- Utilice un circuito derivado individual específico para el Laundry Hub.

Para asegurar una conexión a tierra adecuada, el Laundry Hub está equipado con un cable de alimentación que cuenta con un enchufe de tres pines con conexión a tierra para utilizar en un tomacorriente con toma de tierra correctamente instalado.

Si tiene dudas sobre la correcta conexión a tierra, consulte con un electricista o un técnico de servicio acreditado.

No modifique el enchufe provisto. Si no entra en el tomacorriente, solicite a un electricista calificado que instale el tomacorriente adecuado.

ADVERTENCIA

- NO utilice un cable prolongador.
- Utilice únicamente el cable de alimentación que viene con el Laundry Hub.
- NO conecte el cable de descarga a tierra a tuberías plásticas, tuberías de gas o cañerías de agua caliente.
- Una conexión inadecuada de los conductores de descarga a tierra puede generar una descarga eléctrica.
- No retire ni modifique la clavija de conexión a tierra del cable de alimentación para reducir el riesgo de descarga eléctrica.
- Utilice el cable a tierra adicional provisto con este electrodoméstico si el tomacorriente no tiene un orificio para la clavija a tierra.
- Para evitar el riesgo innecesario de incendio, descarga eléctrica o lesiones físicas, todo el cableado y la conexión a tierra deben realizarse de conformidad con los códigos locales o, en ausencia de ellos, de conformidad con el Código Eléctrico Nacional, ANSI/NFPA Nro. 70, su última revisión (para EE. UU.) o el Código Eléctrico Canadiense CSA C22.1, sus últimas revisiones y los códigos y ordenanzas locales. Es su responsabilidad proveer el servicio eléctrico adecuado para su lavadora.



Instalación

Suministro de agua

La presión de agua adecuada para este Laundry Hub es de 20-116 psi (137-800 kPa). Una presión de agua inferior a 20 psi (137 kPa) puede impedir que la válvula de agua se cierre por completo o puede hacer que el tambor demore demasiado en llenarse y se apague el Laundry Hub. Las llaves del agua deben estar situadas dentro de los 4 pies (122 cm) de la parte posterior del Laundry Hub para que lleguen las mangueras de entrada provistas.

Para reducir el riesgo de fugas:

- Asegúrese de que las llaves del agua se encuentren en una posición accesible.
- Cierre las llaves cuando el Laundry Hub no esté en uso.
- Revise periódicamente que no haya fugas de agua en los accesorios de la manguera de entrada.

⚠ PRECAUCIÓN

Antes de utilizar el Laundry Hub por primera vez, controle que todas las conexiones de la válvula y de la llave del agua no presenten fugas.

Drenaje

Samsung recomienda una toma de agua de 18 pulg. (460 mm) de altura. La manguera de drenaje debe conectarse a la toma de agua a través del gancho, y la toma debe cubrir totalmente la manguera.

Requisitos de la secadora

Requisitos para el tendido de conductos

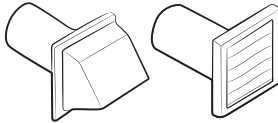
Tipo tapa para intemperie	Recomendado	Utilice solo para instalación de distancia corta
		4" (10.2 cm)
N.º de codos de 90°	Rígido	Rígido
0	80 pies (24.4 m)	74 pies (22.6 m)
1	68 pies (20.7 m)	62 pies (18.9 m)
2	57 pies (17.4 m)	51 pies (15.5 m)
3	47 pies (14.3 m)	41 pies (12.5 m)

📄 NOTA

* Utilice un conducto de acero galvanizado o de aluminio, de 4 pulgadas (10.2 cm) de diámetro.



Si integrará el sistema de ventilación de la secadora con un sistema de drenaje existente:

- Asegúrese de que el sistema de drenaje cumpla con todas las normativas locales, estatales y nacionales.
- Verifique que no esté usando un conducto flexible de plástico.
- Asegúrese de controlar y eliminar toda la pelusa acumulada del interior de los conductos existentes.
- Confirme que el conducto no está enroscado o aplastado.
- Asegúrese de que el regulador de tiro de la tapa del drenaje se abra y se cierre sin inconvenientes.

Mediciones del manómetro

La presión estática de cualquier sistema de drenaje no debe superar las 0.83 pulgadas de la columna de agua ni ser inferior a 0. Tenga en cuenta que estos valores se miden con la secadora en funcionamiento con un manómetro en el conducto que conecta al drenaje de la secadora. El tambor de la secadora debe estar vacío y el filtro para pelusas limpio.

Requisitos de drenaje

La secadora no debe drenarse hacia una chimenea, pared, techo, altillo, sótano de pequeña altura o espacio cerrado de un edificio. Si la secadora tiene un drenaje con salida hacia el exterior, se evitará que ingrese una gran cantidad de pelusa y humedad a la habitación.

En Estados Unidos y Canadá

- Todas las secadoras deben tener un drenaje con salida hacia el exterior.
- El conducto de drenaje requerido tiene 4 pulgadas (10.2 cm) de diámetro.
- Consulte "**Requisitos para el tendido de conductos**" en la sección "**Instalación**" para conocer la longitud máxima del conducto y el número de codos que pueden utilizarse.
- La longitud total del conducto flexible metálico no debe superar los 7'10¹/₂" (2.4 m).
- No fije el conducto con tornillos u otros medios de sujeción que se extiendan dentro del conducto y atrapen pelusa.
- **Únicamente para Estados Unidos:** Utilice solo los conductos flexibles tipo lámina metálica, si los hubiera, identificados específicamente para su utilización con el electrodoméstico por el fabricante y que cumplan con el esquema para conductos de transición para secadoras de ropa. Use el tema 2158A.

Fuera de Estados Unidos y Canadá

- Remítase a los códigos locales.

ADVERTENCIA

- Debe colocar en la secadora un drenaje con salida hacia el exterior para reducir el riesgo de incendio cuando instala la secadora en un gabinete o en un hueco.
- No utilice conductos flexibles de plástico o de un material que no sea el metal.
- Si su red de conductos existente es de plástico, de un material inflamable o no metálico, reemplácela por una que sea de metal.
- Utilice únicamente un conducto de drenaje de metal que no sea inflamable para asegurar la contención del aire expulsado, el calor y la pelusa.



Instalación

Requisitos en cuanto al gas

ADVERTENCIA

- Utilice únicamente gas natural o gas LP (gas licuado de propano).
- La instalación debe realizarse de conformidad con los códigos locales, o en ausencia de ellos, con el código nacional de gas combustible, ANSI Z223.1/NFPA 54, la revisión más reciente (para ESTADOS UNIDOS), o con los códigos de instalación para gas natural y propano, CSA B149.1 (para Canadá).
- Las secadoras a gas están equipadas con un orificio para el quemador de modo que puedan ser utilizadas con gas natural. Si tiene pensado utilizar su secadora con gas LP (gas licuado de propano), deberá efectuarse la conversión para lograr un funcionamiento adecuado y seguro, tarea que deberá estar a cargo de un técnico calificado. **(Solo modelos de gas natural licuado - GNL)**
Debe verificar el quemador de su modelo y utilizar el kit de LP adecuado, según corresponda. Para consultar la información detallada del quemador, abra la puerta y vea la etiqueta de voltaje en el marco de la puerta.
 - 20,000 BTU: LPKIT-4/XAA (DC98-04114A)
 - 22,000 BTU: LPKIT-3/XAA (DC99-00792A)
- Se recomienda usar un conducto de suministro de gas de 1/2" (1.27 cm) y el mismo debe reducirse para la conexión con el conducto de gas de 3/8" (1 cm) de su secadora. El código nacional de gas combustible exige que se instale una válvula manual de cierre del gas, aprobada y de fácil acceso, a menos de 6" de distancia de la secadora.
- Las secadoras a gas instaladas en garajes residenciales deben estar elevadas a 18 pulgadas (46 cm) del piso.
- Además, se debe instalar una conexión roscada macho de 1/8" (0.3 cm) N.P.T. (rosca nacional para tubos), accesible para la conexión del medidor de prueba, inmediatamente contra corriente de la conexión del suministro de gas de la secadora.
- Su secadora debe estar desconectada del sistema de suministro de gas durante las pruebas de presión del sistema.
- No vuelva a utilizar los viejos conductos de gas de metal flexible. Los conductos de gas flexibles deben estar diseñados y certificados de acuerdo con la norma para conectores de electrodomésticos a gas, ANSI Z21.24 • CSA 6.10.

NOTA

- La secadora utiliza un sistema de encendido automático para el quemador. No existe un piloto que permanezca constantemente encendido.
- Todo compuesto de unión de tuberías utilizado debe ser resistente a la acción del gas licuado de petróleo.
- A modo de cortesía, la mayoría de las empresas locales de gas inspeccionarán la instalación del artefacto a gas.

Instrucciones de instalación de la comunidad de Massachusetts

La instalación de la secadora deberá estar a cargo de un plomero o un instalador de gas calificado. Se deberá instalar una válvula de gas manual con una manija en forma de "T" en el conducto de suministro de gas de la secadora. Si se utiliza un conector de gas flexible para instalar la secadora, el conector debe tener una longitud máxima de 3' (36").

ADVERTENCIA

- Se pueden producir pérdidas de gas en su sistema, lo que ocasionaría una situación peligrosa.
- Las pérdidas de gas pueden no detectarse únicamente por el olor.
- Los proveedores de gas recomiendan que compre e instale un detector de gas aprobado por UL.

- Instale y utilice de acuerdo con las instrucciones del fabricante.

Requisitos eléctricos

El diagrama del cableado se encuentra en la placa debajo del panel de control o en el armazón posterior.

ADVERTENCIA

- La conexión inadecuada del conductor de conexión a tierra del equipo puede generar un riesgo de descarga eléctrica. Consulte a un electricista o técnico calificado si le surgen dudas acerca de si la conexión a tierra de su secadora es correcta. No modifique el enchufe provisto con la secadora; si no entra en el tomacorriente, solicite a un electricista calificado que instale el tomacorriente adecuado.
- Para evitar el riesgo innecesario de incendio, descarga eléctrica o lesiones físicas, todo el cableado y la conexión a tierra deben realizarse de conformidad con los códigos locales o, en ausencia de ellos, de conformidad con el Código Eléctrico Nacional, ANSI/NFPA Nro. 70, su última revisión (para EE. UU.) o el Código Eléctrico Canadiense CSA C22.1, sus últimas revisiones y los códigos y ordenanzas locales. Es su responsabilidad proveer el servicio eléctrico adecuado para su secadora.
- Todas las instalaciones de gas deberán realizarse de conformidad con el Código Nacional para Combustibles ANSI/Z2231, su última revisión (para EE. UU.) o con los Códigos de Instalación CAN/CGA - B149, su última revisión (para Canadá) y los códigos y ordenanzas locales.

Conexión a tierra

Esta secadora debe conectarse a tierra. En caso de que el electrodoméstico funcione mal o se descomponga, la conexión a tierra reducirá el riesgo de descarga eléctrica al ofrecer una vía de menor resistencia a la corriente eléctrica.

Modelos a gas

ADVERTENCIA

- Su secadora tiene un cable con un conductor de conexión a tierra del equipo y un enchufe de conexión a tierra. El enchufe debe conectarse a un tomacorriente adecuado que esté correctamente instalado y conectado a tierra en conformidad con todos los códigos y ordenanzas locales.
- No modifique el enchufe provisto con la secadora; si no entra en el tomacorriente, solicite a un electricista calificado que instale el tomacorriente adecuado.
- No conecte el cable a tierra a las tuberías de plástico, las tuberías de gas o a las cañerías de agua caliente.

Modelos eléctricos

ADVERTENCIA

- Su secadora tiene un cable opcional con un conductor de conexión a tierra del equipo y un enchufe de conexión a tierra. El cable se vende por separado.
- El enchufe debe conectarse a un tomacorriente adecuado que esté correctamente instalado y conectado a tierra en conformidad con todos los códigos y ordenanzas locales.
- No modifique el enchufe provisto con la secadora; si no entra en el tomacorriente, solicite a un electricista calificado que instale el tomacorriente adecuado.
- Si no se utiliza un cable de alimentación y la secadora eléctrica debe estar permanentemente cableada, se la debe conectar a un sistema de cableado de metal con conexión a tierra permanente, o se debe conectar un conductor con conexión a tierra del equipo a los conductores del circuito y a la terminal con conexión a tierra del equipo o al cable de la secadora.

Instalación

Conexiones eléctricas

Antes de poner el electrodoméstico en funcionamiento o realizar pruebas, siga las instrucciones de la sección "Conexión a tierra". Se recomienda que se destine un circuito derivado individual (o separado) solo para la secadora.

No utilice un cable prolongador.

Modelos a gas – EE. UU. y Canadá

Se requiere un servicio eléctrico aprobado de CA de 120 voltios, 60 Hz, con un fusible o interruptor de 15 A.

Modelos eléctricos – Solo EE. UU.

La mayoría de las secadoras estadounidenses requieren un servicio eléctrico aprobado de CA de 120/240 voltios, 60 Hz. Algunas requieren un servicio eléctrico aprobado de 120/208 voltios, 60 Hz. Los requisitos del servicio eléctrico pueden encontrarse en la etiqueta con información ubicada detrás de la puerta. Se requiere un fusible o interruptor de 30 A a ambos lados del conducto.

- Si se utiliza un cable de alimentación, debe enchufarse a un tomacorriente de 30 A.
- No se provee el cable de alimentación con los modelos eléctricos de secadoras estadounidenses. El cable se vende por separado.

Riesgo de descarga eléctrica

ADVERTENCIA

Si lo permiten los códigos locales, se puede conectar el suministro eléctrico de la secadora por medio de un nuevo kit de cable de alimentación eléctrica, rotulado para que se lo utilice con una secadora, es decir, que cuente con certificación U.L. y categorizado en un mínimo de 120/240 voltios, 30 amperes con tres conductores de cobre Nro. 10 que finalicen en terminales de bucle cerrado, pernos de pala de tipo abierto con extremos rebatidos o con conductores de estaño.

- No vuelva a utilizar un cable de alimentación eléctrica de una secadora vieja. El cable de alimentación eléctrica debe asegurarse en el gabinete de la secadora con una protección adecuada contra los tirones con certificación UL.
- La conexión a tierra a través del conductor neutro está prohibida para (1) instalaciones nuevas con circuito derivado, (2) casas rodantes, (3) vehículos de recreo y (4) áreas en las que los códigos locales prohíban la conexión a tierra a través de un conductor neutro. (Utilice un enchufe de 4 pines para un tomacorriente de 4 ranuras, tipo NEMA 14-30R).

Modelos eléctricos – Solo Canadá

Se requiere un servicio eléctrico aprobado de CA de 120/240 voltios, 60 Hz, equipado con un fusible o interruptor de 30 A a ambos lados del conducto.

NOTA

Todos los modelos canadienses se envían con el cable de alimentación adjunto. El cable de alimentación debe conectarse a un tomacorriente de 30 A. En Canadá, se puede convertir una secadora a 120/208 voltios.

Instalación paso a paso

PASO 1 Seleccionar una ubicación

Requisitos de la ubicación:

- Una superficie sólida y nivelada sin alfombras ni revestimientos para pisos que puedan obstruir los orificios de ventilación
- Alejada de la luz solar directa
- Espacio suficiente para la ventilación y el cableado
- Temperatura ambiente siempre superior al punto de congelación (32 °F / 0 °C)
- Alejada de fuentes de calor

PASO 2 Retirar los tornillos de transporte

Desempaque el producto y retire todos los tornillos de transporte.

NOTA

La cantidad de tornillos de transporte puede diferir según el modelo.

ADVERTENCIA

- Los materiales de empaque pueden ser peligrosos para los niños. Deseche todos los materiales de empaque (bolsas de plástico, poliestireno, etc.) fuera del alcance de los niños.
- Para evitar lesiones, cubra los orificios con las tapas después de retirar los tornillos de transporte. No mueva el Laundry Hub sin los tornillos de transporte. Coloque los tornillos de transporte antes de mover el Laundry Hub a otra ubicación. Conserve los tornillos de transporte en un lugar seguro en caso de que los necesite en el futuro.

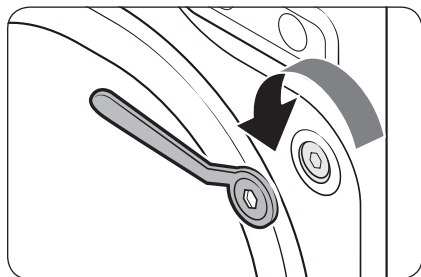

1. Afloje todos los tornillos de transporte de la parte posterior del Laundry Hub con la llave inglesa provista.

Instalación

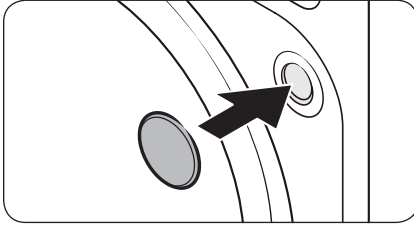

2. Cubra los orificios con las tapas de plástico para tornillos provistas.
Conserve los tornillos de transporte en caso de que los necesite en el futuro.
3. Cierre todas las tapas de plástico para tornillos en la parte posterior del Laundry Hub.

PASO 3 Ajustar las patas niveladoras

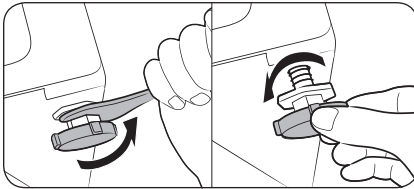

1. Deslice con cuidado la lavadora hasta dejarla en su lugar.
Una fuerza excesiva puede dañar las patas niveladoras.
2. Nivele la lavadora ajustando manualmente las patas niveladoras.

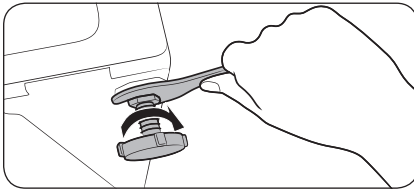

3. Al finalizar la nivelación, apriete las tuercas con la llave inglesa.

NOTA

Use el extremo abierto de la llave inglesa provista para ajustar las patas niveladoras.

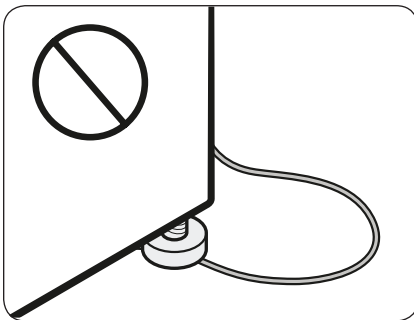

PRECAUCIÓN

Cuando instale el producto, asegúrese de que las patas niveladoras no presionen el cable de alimentación.

⚠ PRECAUCIÓN

Asegúrese de que todas las patas niveladoras se apoyen sobre el piso para evitar que el Laundry Hub se mueva o produzca ruidos por las vibraciones. Luego, verifique si el Laundry Hub se balancea. Si el Laundry Hub no se balancea, ajuste las tuercas.

PASO 4 Conectar la manguera de agua

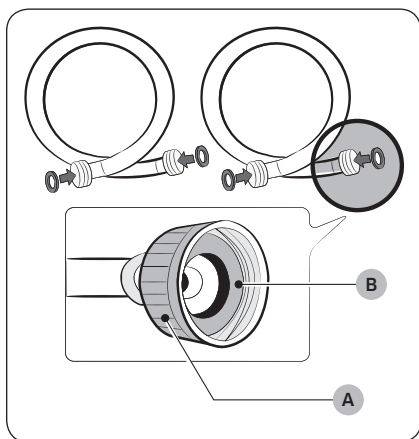

⚠ PRECAUCIÓN

- Asegúrese de usar mangueras de agua nuevas, y de que las **juntas de goma (B)** estén dentro de los **acoplamientos (A)** en ambos extremos de las mangueras. Es posible que las mangueras de agua sin juntas presenten fugas.
- Deje 5 pulg. (127 mm) entre la parte posterior del Laundry Hub y la pared para evitar que las mangueras de agua se enrosquen. Las mangueras enroscadas pueden presentar fugas de agua.
- Si hay una fuga, deje de utilizar el Laundry Hub y comuníquese con un centro de servicio local de Samsung. Una fuga de agua puede provocar una descarga eléctrica.
- No estire a la fuerza las mangueras de agua. Si una manguera resulta demasiado corta, reemplácela por otra más larga.

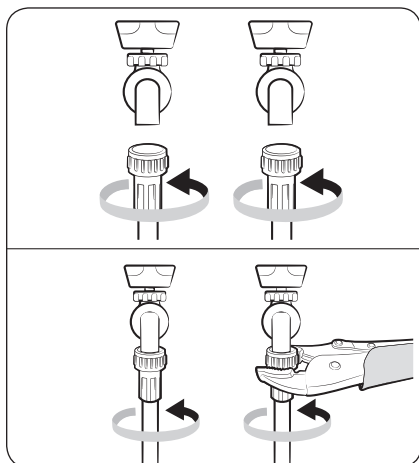

1. Conecte las mangueras a las entradas de agua fría y caliente y ajuste los conectores con la mano hasta que estén bien apretados. Luego, utilice pinzas para ajustar los conectores dos tercios adicionales. No ajuste los conectores de más para evitar dañarlos.
2. Jale las mangueras para verificar que estén bien conectadas.

Instalación

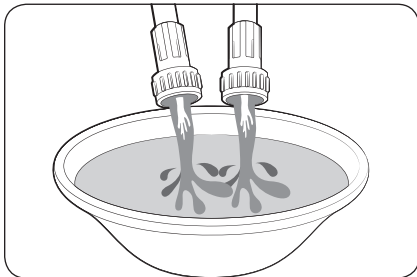

3. Coloque los otros extremos de las mangueras en una cubeta y abra las llaves del agua durante 10 a 15 segundos para eliminar las impurezas. Cuando haya terminado, cierre las llaves del agua.

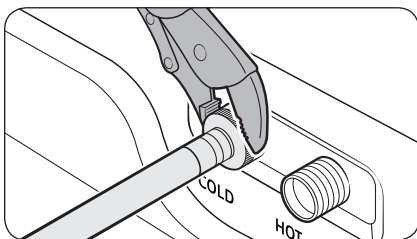

4. Conecte las mangueras a las entradas de agua fría y caliente en la parte posterior del Laundry Hub y ajuste los conectores con la mano hasta que estén bien apretados. Luego, utilice pinzas para ajustar los conectores dos tercios adicionales.

NOTA

Si no desea usar la manguera de suministro de agua caliente, inserte el tapón en la entrada del agua caliente. Cuando realice el lavado, presione **Temp. (Temperatura)** para seleccionar **1 (Agua Fría de la Llave)**.

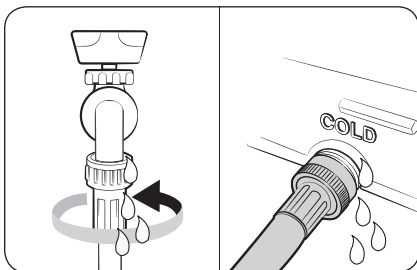

5. Abra las llaves del agua y verifique que no haya fugas.

PASO 5 Posicionar la manguera de drenaje

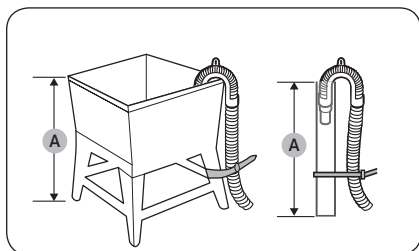

En un tambor de lavado o una cañería de drenaje

1. Verifique la **altura (A)** de su sistema de drenaje y asegúrese de que se cumplan las alturas mínimas y máximas.

Mínimo	18 pulg. (46 cm)
Máximo	96 pulg. (245 cm)

NOTA

- Asegúrese de medir la altura desde el piso donde se apoya el Laundry Hub.
- Es posible que la eficacia del drenaje sea menor si el sistema está a la altura máxima.
- Para evitar el trasvase de agua de la lavadora, no utilice un sistema de drenaje cuya altura sea inferior a la mínima indicada.

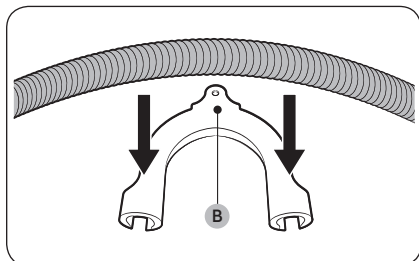

2. Coloque la manguera de drenaje en la **guía de plástico para la manguera (B)**.

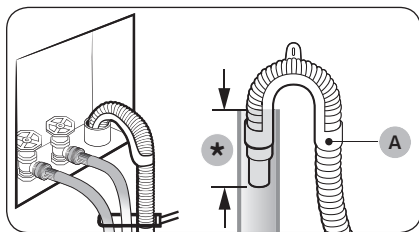

(*): Mín. 6 pulg. (152 mm), Máx. 8 pulg. (203 mm)

3. Direcione la manguera de drenaje hacia el sistema de drenaje.

PRECAUCIÓN

- En caso de utilizar una toma de agua, asegúrese de que la conexión de la toma y la manguera de drenaje no esté hermetizada.
 - Si utiliza una toma de agua, asegúrese de que la manguera de drenaje esté entre 6 pulgadas (152 mm) y 8 pulgadas (203 mm) dentro de la toma.
4. Fije la manguera de drenaje con sujetacables.

Instalación

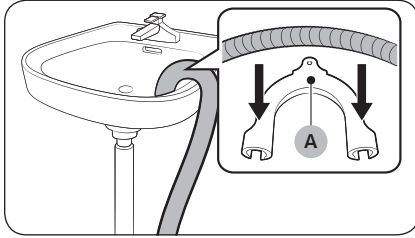

Sobre el borde de un lavamanos

La manguera de drenaje debe colocarse a una altura entre 24 pulgadas (60 cm) y 35 pulgadas (90 cm) del piso. Para mantener doblado el extremo de salida de la manguera, utilice la **guía de plástico para la manguera (A)** suministrada. Fije la guía a la pared con un gancho para asegurar la estabilidad durante el drenaje.

PASO 6 Retirar la protección de cada puerta

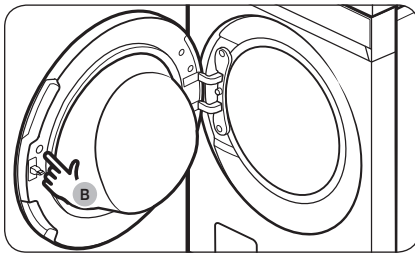

Retire el **pequeño círculo protector (B)** arriba de la traba de cada puerta antes del uso.

PASO 7 Instalar el sistema de drenaje

Guía de los conductos de drenaje

Conductos

1. Asegúrese de que el Laundry Hub esté bien instalado para que drene fácilmente.
2. Utilice conductos de metal rígido, de 4 pulgadas. Coloque cinta en todas las uniones, incluso en la conexión de la secadora. Nunca use tornillos que atrapen pelusa.
3. Para facilitar el drenaje, mantenga los conductos tan rectos como sea posible.

Limpieza

Limpie los conductos viejos antes de instalar el Laundry Hub y asegúrese de que la ventilación se abra y se cierre sin inconvenientes. Le recomendamos que limpie el sistema de drenaje anualmente o en forma regular.

ADVERTENCIA

- A fin de evitar incendios, no use ningún tipo de conducto plástico, con un recubrimiento delgado o de un material que no sea metal.
- No use un sistema de drenaje deficiente porque ralentiza el rendimiento de la secadora.
- No use conductos excesivamente largos con muchos codos.
- No use conductos o tubos de ventilación aplastados u obstruidos.

PRECAUCIÓN

Antes de instalar el Laundry Hub, quite el empaque del conducto.

NOTA

Asegúrese de que haya espacio suficiente alrededor del Laundry Hub para facilitar la instalación de los conductos y el cableado.

PASO 8 Conectar el conducto de gas (para modelos a gas)

Antes de conectar el conducto de gas, asegúrese de haber leído la sección **"Requisitos en cuanto al gas"** en la página 30.

1. Retire la tapa protectora del tubo de gas.
2. Aplique un compuesto apto para GLP (gas licuado de petróleo) o 1.5 vueltas de cinta de teflón en todas las conexiones roscadas.
3. Conecte el suministro de gas a la secadora. Se requiere un accesorio adicional para conectar el extremo de la rosca hembra de $\frac{3}{4}$ " (1.9 cm) de un conector flexible al extremo de la rosca macho de $\frac{3}{8}$ " (1 cm) de la secadora. Ajuste los accesorios que cubren todas las roscas.
4. Abra el suministro de gas y aplique una solución jabonosa para verificar que no haya fugas. Si encuentra alguna fuga, ajuste las conexiones e inténtelo nuevamente. No use una llama abierta para verificar si hay fugas de gas.

Instalación

PASO 9 Conectar el cableado eléctrico (para los modelos eléctricos)

Antes de conectar el cableado eléctrico, asegúrese de haber leído la sección "Requisitos eléctricos" en la página 31.

Sistema de 3 cables

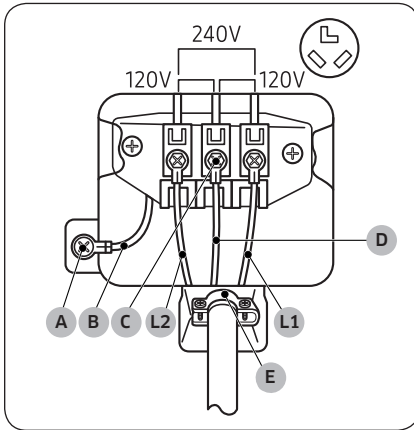

- A. Conector a tierra externo
- B. Cable a tierra neutro (blanco)
- C. Tornillo central de color plateado del bloque de terminales
- D. Cable neutro (cable blanco o central)
- E. Protección contra los tirones con certificación UL de $\frac{3}{4}$ " (1.9 cm)

1. Afloje o retire los tornillos del bloque central de terminales.
2. Conecte el cable neutro (cable blanco o central) del cable de alimentación a la terminal de tornillo central de color plateado del bloque de terminales. Ajuste los tornillos.
3. Conecte los demás cables a los tornillos externos del bloque de terminales. Ajuste los tornillos.
4. Ajuste los tornillos de alivio de tensión.
5. Inserte la cubierta del bloque de terminales en el panel trasero de la secadora. Luego, asegure la cubierta con un tornillo de sujeción.

⚠ PRECAUCIÓN

- Para realizar la conversión del sistema de 4 cables a 3 cables, conecte la cinta de conexión a tierra al soporte del bloque de terminales para conectar a tierra el armazón de la secadora al conductor neutro.
- Se recomienda utilizar terminales de tipo anillo. Si utiliza terminales de correa, asegúrese de que estén ajustados.
- Conecte el cable de alimentación y verifique el voltaje de L1/L2/D (N). Si el voltaje es bajo, es posible que el calentador no funcione adecuadamente. De ser necesario, consulte la sección "Requisitos eléctricos" en la página 31.

Sistema de 4 cables

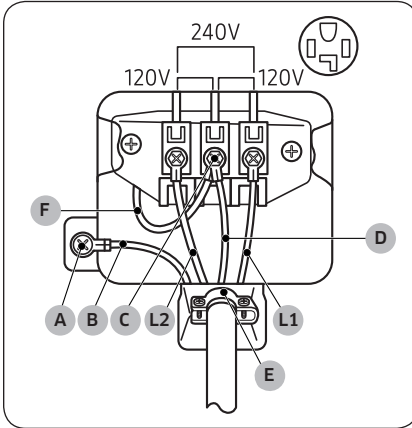

- A. Conector a tierra externo
- B. Cable a tierra neutro (blanco)
- C. Tornillo central de color plateado del bloque de terminales
- D. Cable neutro (cable blanco o central)
- E. Alivio de tensión con certificación UL de $\frac{3}{4}$ " (1.9 cm)
- F. Cable neutro (cable blanco o central)

1. Retire el tornillo del conector externo a tierra y conecte el cable de conexión a tierra (verde o sin cubierta) del cable de alimentación al tornillo.

⚠ PRECAUCIÓN

- Para conectar el cable de conexión a tierra a la posición neutra sin atravesar el contacto A (conexión a tierra del gabinete), comuníquese con un técnico. No se trata de una operación que pueda realizar el usuario.
 - Se recomienda utilizar terminales de tipo anillo. Si utiliza terminales de correa, asegúrese de que estén ajustados.
2. Afloje o retire los tornillos del bloque central de terminales.
 3. Conecte el cable neutro (cable blanco o central) y el cable de conexión a tierra (blanco) al tornillo central del bloque de terminales. Ajuste el tornillo.
 4. Conecte los demás cables a los tornillos externos del bloque de terminales. Ajuste los tornillos.
 5. Ajuste los tornillos de alivio de tensión.
 6. Inserte la lengüeta de la cubierta del bloque de terminales en la ranura trasera de la secadora. Asegure la cubierta con un tornillo de sujeción.

⚠ PRECAUCIÓN

Conecte el cable de alimentación y verifique el voltaje de L1/L2/D (N). Si el voltaje es bajo, es posible que el calentador no funcione adecuadamente. De ser necesario, consulte la sección "Requisitos eléctricos" en la página 31.

⚠ ADVERTENCIA

- Todos los modelos estadounidenses están fabricados para una conexión de sistemas de 3 cables. El armazón de la secadora está conectado a tierra al conductor neutro del bloque de terminales. Se requiere una conexión de sistemas de 4 cables para las construcciones nuevas o remodeladas, las casas rodantes o si los códigos locales no permiten la conexión a tierra a través del neutro. Si utiliza un sistema de 4 cables, no puede conectar a tierra el armazón de la secadora al conductor neutro del bloque de terminales.
- Retire la tapa del bloque de terminales. Inserte el cable de alimentación con un dispositivo de alivio de tensión con certificación UL a través del orificio provisto en el gabinete cerca del bloque de terminales.
- Se debe utilizar un dispositivo de alivio de tensión. No afloje las tuercas ya instaladas en el bloque de terminales. Asegúrese de que estén ajustadas. Utilice un tomacorriente para huecos profundos de $\frac{3}{8}$ " (1 cm).

Instalación

- Desde el 1 de enero de 1996, el código eléctrico nacional requiere que en el cableado nuevo (no el existente) se utilice una conexión de 4 cables para esta secadora.

PASO 10 Conectar la manguera de agua

La secadora debe conectarse a una llave del agua fría mediante las mangueras de agua provistas.

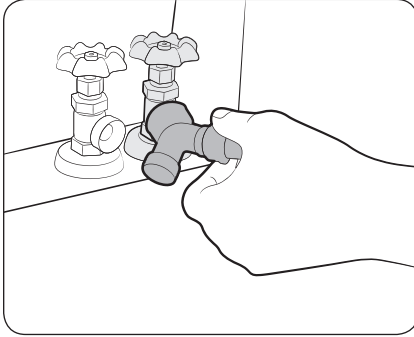

1. Cierre la llave del agua fría. Si tiene la manguera de agua fría de una lavadora conectada a la llave del agua fría, desatornille y quite la manguera. Luego, conecte el extremo hembra del conector en forma de Y a la llave del agua fría.
2. Conecte el extremo recto de la manguera al conector en forma de "Y". Ajuste la unión de la manguera a mano.
3. Con las pinzas, ajuste la unión con otros dos tercios de giro. No la ajuste en exceso. Se puede dañar la unión.

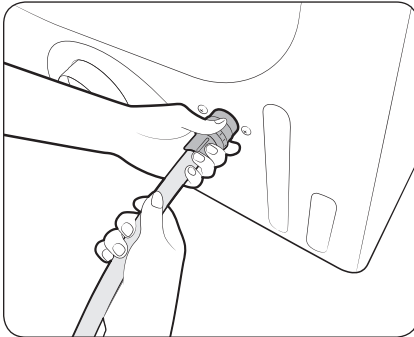

4. Conecte el extremo angular de la manguera a la válvula de carga en la parte inferior trasera de la secadora. Gire la unión manualmente hasta que quede ajustada.
5. Con las pinzas, ajuste la unión con otros dos tercios de giro. No la ajuste en exceso. Se puede dañar la unión.
6. Si desconectó la manguera del agua fría de la lavadora, fije la manguera al extremo abierto del conector en forma de "Y", ajuste bien la unión a mano y, luego, ajuste con otros dos tercios de giro utilizando las pinzas.
7. Abra la llave del agua fría y verifique que no haya fugas.

Si el conector en forma de "Y" no puede conectarse directamente a la llave del agua fría, use la manguera corta. Consulte la sección "**Uso de una manguera corta como prolongación (únicamente para los modelos aplicables)**" en la página 43.

Uso de una manguera corta como prolongación (únicamente para los modelos aplicables)

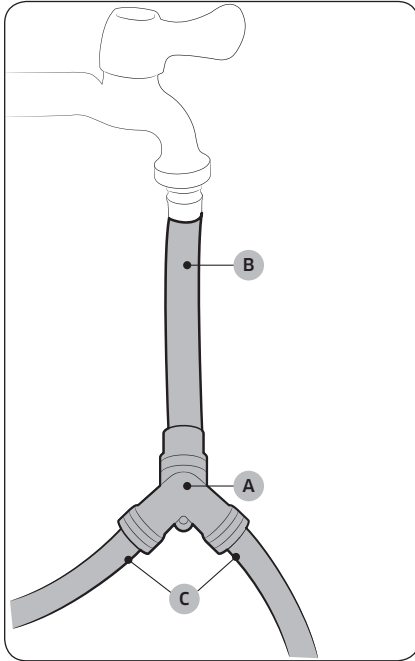

1. Cierre la llave del agua fría. Si tiene la manguera de agua fría de una lavadora conectada a la llave del agua fría, desatornille y quite la manguera. Luego, conecte la **manguera corta (B)** a la llave del agua fría. Gire la unión manualmente hasta que quede ajustada.
2. Con las pinzas, ajuste la unión con otros dos tercios de giro. No la ajuste en exceso. Se puede dañar la unión.
3. Una el **conector en forma de "Y" (A)** al extremo macho de bronce de la manguera corta. Gire la unión manualmente hasta que quede ajustada.
4. Con las pinzas, ajuste la unión con otros dos tercios de giro. No la ajuste en exceso. Se puede dañar la unión.
5. Conecte el extremo angular de las **mangueras de agua (C)** a la válvula de carga en la parte inferior trasera de la secadora. Gire la unión manualmente hasta que quede ajustada.
6. Con las pinzas, ajuste la unión con otros dos tercios de giro. No la ajuste en exceso. Se puede dañar la unión.
7. Si desconectó la manguera del agua fría de la lavadora, fije la manguera al extremo libre del conector en forma de "Y", ajuste bien la unión a mano y, luego, ajuste con otros dos tercios de giro utilizando las pinzas.
8. Abra la llave del agua fría y verifique que no haya fugas.

PASO 11 Encendido

Enchufe el cable de alimentación a un tomacorriente de pared protegido por un disyuntor o fusible. Luego, pulse  para encender el Laundry Hub.

Forgas models

Asegúrese de que todas las conexiones de gas, el conducto de drenaje y el cableado se realicen correctamente. Luego, enchufe el cable de alimentación a una fuente de energía y verifique la instalación y el funcionamiento de la secadora con la lista de verificación final en el paso 12.

Instalación

PASO 12 Verificación final

Una vez finalizada la instalación, confirme lo siguiente:

- El Laundry Hub está enchufado a un tomacorriente y está conectado a tierra correctamente.
- Los conductos de drenaje están conectados y se colocó cinta en las uniones.
- Se usó conducto rígido o flexible con un recubrimiento de metal resistente, no un conducto flexible de plástico.
- El Laundry Hub está nivelado y apoyado firmemente sobre el piso.
- La secadora se pone en funcionamiento, funciona, calienta y se apaga correctamente.
- El gas se proporciona correctamente, sin fugas (Solo para modelos a gas).

PRECAUCIÓN

Es posible que al principio el quemador no se encienda debido a la presencia de aire en el conducto de gas. Permitir que la secadora funcione con la opción de calor purgará el conducto. Si en el lapso de 5 minutos el gas no se enciende, apague la secadora y espere 5 minutos. Asegúrese de que el suministro de gas a la secadora esté abierto. Para confirmar el encendido del gas, revise el drenaje en busca de calor.

Test de bloq. Ventila

Una vez instalado el Laundry Hub, ejecute la función Test de bloq. Ventila para verificar si el sistema de conductos está instalado correctamente. Test de bloq. Ventila detecta automáticamente el estado de los conductos e informa de cualquier bloqueo o problema. Una instalación correcta de los conductos reduce el tiempo de secado y ahorra energía.

NOTA

La función Test de bloq. Ventila debe realizarse cuando la secadora está fría. Si la secadora se calienta luego de la verificación de la instalación, ejecute el ciclo **Temp. amb.** durante algunos minutos para reducir su temperatura interna.

Ejecución de Test de bloq. Ventila

1. Asegúrese de que el tambor esté vacío y, luego, cierre la puerta. (Si hay ropa u otros artículos en el tambor, los resultados de la prueba no serán precisos).
2. Pulse  para encender el Laundry Hub.
3. Pulse **DRYER (SECADORA)** y, luego, **Options (Opciones)**.
4. Gire la **perilla de navegación** para seleccionar **Test de bloq. Ventila** y, luego, pulse **OK (Aceptar)**. Test de bloq. Ventila se inicia de inmediato.
 - La prueba dura aproximadamente 2 minutos y se muestra **"Revisando"** durante la ejecución.

PRECAUCIÓN



No abra la puerta durante la prueba.

NOTA

Si inició otros procedimientos antes de ejecutar Test de bloq. Ventila, la secadora no accede al modo Test de bloq. Ventila.

5. Luego de 2 minutos, cuando la prueba se ha completado, se muestran los resultados y la secadora emite una señal. Si el estado del sistema de conductos es normal, se acciona una alarma con el mensaje **"Sin reporte de problemas"**. Si el sistema de conductos no puede drenarse correctamente, aparece el código de verificación y la secadora emite una señal sonora de alarma. Para obtener información del código, consulte la sección **"Códigos de información"** en la página 95.

Si hay otros problemas, aparece un código de información en la pantalla. Para obtener información del código, consulte la sección **"Códigos de información"** en la página 95.

- Para detener o cancelar Test de bloq. Ventila, pulse  para apagar la secadora.
- Los resultados se muestran en la pantalla durante unos 5 minutos y, luego, se apagan en forma automática. Puede apagar los resultados de inmediato al pulsar .

NOTA

- Durante y luego de la prueba, el interior del tambor está caliente. Tenga cuidado para evitar quemaduras. La función Test de bloq. Ventila sirve para detectar problemas en el sistema de conductos actual cuando la secadora se instala por primera vez.

Instalación

- Si el resultado de la prueba muestra un código de verificación (el sistema de conductos está bloqueado), consulte la sección **"Requisitos para el tendido de conductos"** en la página 28 y la sección **"Guía de los conductos de drenaje"**, y tome las medidas adecuadas para corregir los problemas. Si la prueba se suspende, puede dar resultados incorrectos. Siga los procedimientos adecuados para realizar la prueba de la secadora.
- Aunque el resultado sea normal (**"Sin reporte de problemas"**), el sistema de conductos puede estar ligeramente bloqueado. Instale correctamente todo los conductos de acuerdo con las instrucciones de instalación de este manual.

Códigos de verificación de la instalación

Código de verificación	Significado	Solución
Sin reporte de problemas	El estado de la ventilación es bueno.	
Ventilación casi obstruida	Más del 80 % de la ventilación está obstruida. (Esto puede generar un desempeño de secado deficiente o un mal funcionamiento).	<ol style="list-style-type: none">1. Limpie el filtro para pelusas.2. Verifique el estado de la ventilación. (Consulte la sección "Requisitos para el tendido de conductos") * Debe tomar medidas (como la limpieza) a realizar por personal especializado.
Dejar la secadora a temperatura ambiente	La temperatura interna de la secadora es demasiado baja (inferior a 32 °F [0 °C]) o demasiado alta (superior a 104 °F [40 °C]) y, por lo tanto, no se puede detectar el bloqueo de la ventilación.	Deje la secadora a temperatura ambiente (41~95 °F [5~35 °C]) durante una hora y vuelva a verificarla.
Se detectan prendas en el tambor	La unidad detecta prendas en el tambor o hay un error en el sensor de secado.	Retire las prendas del tambor y vuelva a intentar. Si el problema persiste, comuníquese con un centro de servicio.

NOTA

Para conocer más códigos de información, consulte la sección **"Códigos de información"** en la página 95.

Antes de comenzar

Configuración inicial

- Al encender el Laundry Hub por primera vez, la pantalla muestra el proceso de configuración inicial. Siga las instrucciones en pantalla para completarlo.
- Una vez completo, no volverá a mostrarse.
- Pulse **OK (Aceptar)** para saltar a la siguiente pantalla.

Ejecute Calibración (Solo para la lavadora)

- Antes de usar la lavadora Laundry Hub, es necesaria una calibración.
- Vacíe el tambor, luego, mantenga pulsado **▷||** para iniciar la calibración.
- Cuando se completa la calibración, la lavadora se apaga y, luego, se enciende automáticamente.
- Si desea volver a calibrar, pulse **Options (Opciones)** y seleccione **Calibración**.

Pautas de lavado

PASO 1 Clasificar

Clasifique las prendas de acuerdo con los siguientes criterios:

- Etiqueta de indicaciones: Clasifique la ropa según su composición: algodón, mezclas, sintética, seda, lana y rayón.
- Color: Separe la ropa blanca de la de color.
- Tamaño: Mezclar prendas de distintos tamaños en el tambor mejora el desempeño del lavado.
- Sensibilidad: Lave las prendas delicadas por separado. Para las prendas nuevas de lana pura, cortinas y prendas de seda, verifique las etiquetas de las prendas.

NOTA

Antes de iniciar el lavado, lea las etiquetas de cuidado de la ropa y clasifique las prendas en consecuencia.

PASO 2 Vaciar los bolsillos

Vacíe los bolsillos de todas las prendas.

- Los objetos metálicos como monedas, clips y hebillas pueden dañar las otras prendas y el tambor.

Dé vuelta las prendas con botones o bordados.

- Si los cierres de los pantalones o las chaquetas están abiertos durante el lavado, el tambor puede dañarse. Los cierres deben cerrarse y ajustarse con un cordón.
- Las prendas con cordones largos pueden enredarse con otras prendas. Asegúrese de sujetar los cordones antes de comenzar el lavado.

Antes de comenzar

PASO 3 Utilizar una red para ropa

- Los sostenes (aptos para lavado a máquina) se deben colocar dentro de una red para ropa. Las partes metálicas de los sostenes pueden atravesar la tela y dañar otras prendas.
- Las prendas pequeñas y livianas como las medias, los guantes, las medias de nylon y los pañuelos pueden trabarse en la puerta. Colóquelas dentro de una red para ropa.
- No lave la red por sí sola sin otras prendas. Se podrían producir vibraciones anormales que podrían desplazar el Laundry Hub y causar lesiones personales.

PASO 4 Calcular la capacidad de carga

No sobrecargue la lavadora. Si sobrecarga la lavadora, la ropa puede no lavarse correctamente.

NOTA

Al lavar ropa de cama o cobertores, el tiempo de lavado se puede alargar o la eficacia del centrifugado puede reducirse. Para ropa de cama o cobertores, el nivel máximo de centrifugado recomendado es el Nivel 2 o Nivel 3 y la capacidad de carga es de 7 lb (3.0 kg) o menos.

PRECAUCIÓN

- Una carga desequilibrada puede disminuir el desempeño del centrifugado.
- Asegúrese de que la ropa esté bien adentro del tambor y no atrapada en la puerta.
- No golpee la puerta. Cierre la puerta con cuidado. De lo contrario, es posible que la puerta no quede bien cerrada.

PASO 5 Usar el tipo de detergente apropiado

El tipo de detergente adecuado depende del tipo de tejido (algodón, sintético, prendas delicadas, lana), color, temperatura de lavado y grado de suciedad. Asegúrese de utilizar el detergente de lavado diseñado para lavadoras automáticas.

NOTA

- Siga las recomendaciones del fabricante del detergente en función del peso de la ropa, el nivel de suciedad y la dureza del agua en su zona. Si desconoce el nivel de dureza del agua de su zona, comuníquese con las autoridades locales.
- No utilice un detergente que tenga tendencia a endurecerse o solidificarse. Este detergente puede permanecer durante el ciclo de enjuague y bloquear la salida de drenaje.

PRECAUCIÓN

Cuando lave prendas de lana con el ciclo Lana, utilice un detergente específico para prendas de lana. Si utiliza detergente en polvo con el ciclo Lana, puede permanecer en la ropa y decolorarla.

Utilice solo detergentes de alta eficacia (HE).



Para obtener un lavado de óptima calidad, use un detergente de alta eficacia, por ejemplo: Tide HE, Wisk HE, Cheer HE o Gain HE*. Los detergentes de alta eficacia contienen supresores que reducen o eliminan la espuma. Cuando se produce menos espuma, la carga se mueve con mayor eficacia y el lavado se maximiza. (* Los nombres de las marcas son marcas comerciales de sus respectivos fabricantes).

⚠ ADVERTENCIA

Para obtener los mejores resultados, solo use detergentes de alta eficacia (HE). No utilice detergentes de baja eficacia, orgánicos, naturales ni de alta eficacia con ingredientes naturales (como vinagre o bicarbonato).

Antes de comenzar

Pautas para el secado

PASO 1 Clasificar

- No mezcle prendas pesadas y livianas.
- Lave y seque las prendas de colores oscuros por separado de las de colores claros.
- A menos que se recomiende en la etiqueta, no seque prendas de lana o fibra de vidrio.
- No seque prendas muy sucias con aceite, alcohol, gasolina, etc.
- Evite secar prendas sin lavar.
- No seque prendas mojadas que no se hayan centrifugado por completo después del lavado. Esto podría generar olores dentro de la secadora o hacer que no funcione correctamente.
- Se recomienda usar una red para ropa para los calcetines de bebé y otros artículos pequeños y livianos.

PASO 2 Vaciar los bolsillos y darles la vuelta

- Dé la vuelta a la ropa de colores oscuros antes de secarla. Esto evitará que la tela se dañe debido a la fricción durante el proceso de secado y protegerá las partes internas de la secadora de la decoloración y el daño.
- Dé la vuelta a las prendas con botones o bordados antes de secarlas.

PRECAUCIÓN

- Vacíe los bolsillos. Los objetos metálicos como monedas, clips y hebillas pueden dañar las otras prendas y el tambor.
- Retire cualquier objeto metálico adherido a las prendas, levante las cremalleras y cierre los ganchos antes de secar. Los objetos metálicos adheridos a las prendas pueden dañar las otras prendas y el tambor.

PASO 3 Revisar el filtro para pelusas

Asegúrese de que el filtro para pelusas esté bien instalado antes de colocar prendas en la secadora.

- Limpie siempre el filtro para pelusas antes del secado. Para obtener más información sobre la limpieza del filtro, consulte la sección "**Filtro para pelusas**" en la página 86.

PASO 4 Calcular la capacidad de carga

No sobrecargue la secadora. La sobrecarga limita el funcionamiento y ocasiona un secado irregular, así como la formación de arrugas.

- Coloque una carga de ropa en la secadora por vez.
- Para mejorar la eficiencia de secado al secar una o dos prendas, agregue una toalla seca a la carga.
- Para obtener mejores resultados, desenrede las prendas antes de colocarlas en la secadora. Las prendas enredadas pueden disminuir la eficacia del secado o hacer que se abra la puerta.

PRECAUCIÓN

Agregue o retire prendas de la secadora con el filtro para pelusas instalado. Si el filtro no está en su lugar, podrían caer artículos pequeños en la ranura del filtro y hacer que la secadora no funcione correctamente.

Pautas sobre el cajón para el detergente

NOTA

- Los dispensadores automáticos facilitan el lavado de ropa al dispensar la cantidad preestablecida de agentes de lavado sin que tenga que verterlos cada vez, y podría ser más económico ya que se dispensará la cantidad exacta cada vez que se use, lo que permitirá un menor desperdicio de agentes de lavado.
- Agarre con firmeza la manija del cajón para el detergente y jale para abrirlo. Es posible que sea difícil abrir el cajón solo con las yemas de los dedos.

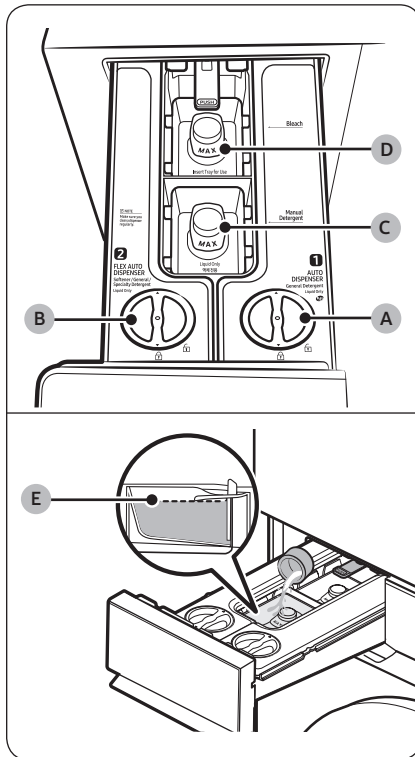

A. Dispensador 1

- En este compartimiento, puede usar un detergente general.
- Utilice solo detergente líquido. No coloque suavizante o detergente en polvo.

B. Dispensador 2

- Puede configurar este dispensador para que dispense detergente (General o Especial) o suavizante.
- Use solo detergente neutro en este dispensador si configuró **Tipo de detergente** en **Especial**.
- No coloque detergente en polvo.

C. Compartimiento manual para el detergente

- Para usar el dispensador manual de detergente, ajuste la opción **Cantidad** para el **Dispensador 1** y **Dispensador 2** en **Apagar**.
- Inserte la guía para el detergente líquido en el dispensador para utilizar el detergente líquido. No coloque suavizante o detergente en polvo.
- Retire la guía para el detergente líquido del dispensador para usar detergente en polvo. No coloque suavizante o detergente líquido.

D. Compartimiento manual para el blanqueador

- Agregue blanqueador líquido con cloro. No sobrepase la línea máxima.

Antes de comenzar

PRECAUCIÓN

- No ponga la lavadora en funcionamiento sin los dispensadores en el cajón para el detergente.
 - Una fuga de agua podría producir una descarga eléctrica o lesiones personales.
- No vierta los siguientes tipos de detergente en el cajón.
 - Pastillas, cápsulas, tipo bola o red.
- No utilice detergentes/suavizantes viscosos o tipo gel en el cajón para detergente ya que pueden no fluir bien.
 - Lea las instrucciones del fabricante del detergente/suavizante antes de colocarlos en la lavadora.
- No transporte el dispensador retirado del cajón para el detergente. Vuelva a colocar el dispensador en su lugar.
 - De lo contrario, el dispensador podría sacudirse y hacer que el contenido se derrame.
- Vacíe los dispensadores del cajón para del detergente antes de mover el Laundry Hub para evitar derramar su contenido en el piso.

NOTA

- Si el cajón para el detergente no está bien cerrado, aparece el mensaje **"El cajón del detergente está abierto"**. Cierre el cajón para el detergente antes de poner la lavadora en marcha.
- Si aparece el mensaje **"Agregue detergente"**, **"Agregue suavizante"** o **"Añadir deterg. y suaviz."** en la pantalla, recargue el dispensador correspondiente.
- El detergente/suavizante no se dispensa automáticamente en los ciclos Ropa impermeable, Lana, Delicados y Ropa Deportiva si el **Tipo de detergente** para el dispensador **1** y el dispensador **2** está configurado en **General**. Debe colocar el detergente/suavizante de forma manual en el compartimiento para el detergente manual cuando utilice esos ciclos.
 - Sin embargo, si el **Tipo de detergente** para el dispensador **2** está configurado en **Especial**, el detergente se dispensará automáticamente.
- No supere la línea de llenado máximo al agregar el detergente y el suavizante.
- Es posible que sea difícil abrir el cajón solo con las yemas de los dedos. Agarre con firmeza la manija del cajón para el detergente y jale para abrirlo.
- Para cerrarlo, empuje el cajón para el detergente hasta que haga tope. Se oír un clic cuando el cajón se cierre correctamente.
- Si el aroma del suavizante es débil, establezca el cantidad de llenado del suavizante en un nivel más alto.

Para aplicar productos de lavado en el dispensador automático

NOTA

- Si aparece el mensaje **"Agregue detergente"**, **"Agregue suavizante"** o **"Añadir deterg. y suaviz."** en la pantalla, recargue el dispensador correspondiente.
- Cuando recargue los dispensadores automáticos para el detergente/suavizante, mantenga pulsado **▷||** para que la lavadora detecte la cantidad de detergente/suavizante.
 - El tiempo de detección puede variar según el tipo de detergente/suavizante.

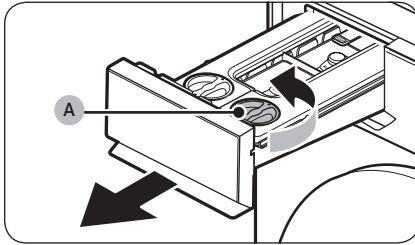

1. Jale del cajón para el detergente para abrirlo.
2. Gire la **tapa del dispensador 1 (A)** en sentido antihorario para abrir.

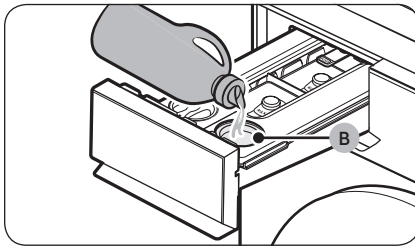

3. Vierta la cantidad adecuada de detergente en el **Dispensador 1**.
 - Al finalizar, vuelva a colocar la tapa y gírela en sentido horario para cerrarla.

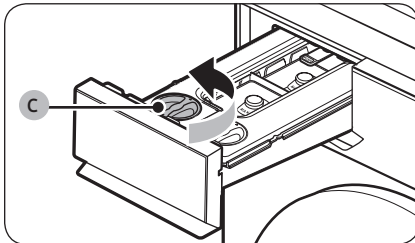

4. Gire la **tapa del dispensador 2 (C)** en sentido antihorario para abrir.

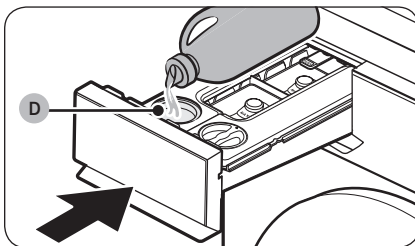

5. Vierta la cantidad adecuada de suavizante en el **Dispensador 2**.
 - Al finalizar, vuelva a colocar la tapa y gírela en sentido horario para cerrarla.
6. Empuje el cajón para el detergente para cerrarlo.
 - Empuje el cajón para el detergente hasta que haga tope. Se oirá un clic cuando el cajón se cierre correctamente.

Antes de comenzar

PRECAUCIÓN

- No vierta detergente/suavizante en el cajón sin los dispensadores.
 - Si lo hace, limpie el cajón y, luego, vuelva a insertar ambos dispensadores.
- Solo utilice detergente o suavizante líquido en el dispensador automático. No utilice detergente en polvo.
- Asegúrese de que ambos dispensadores estén completamente insertados.
 - Si no lo están, es posible que la lavadora no se inicie o que no dispense los productos de lavado.
- Limpie el dispensador antes de volver a llenarlo con el mismo u otro tipo de detergente o suavizante.
- No deje detergente o suavizante en el dispensador automático durante más de 6 semanas.
- No mezcle detergente con suavizante en ninguno de los dispensadores.
- Para evitar que el detergente o el suavizante se endurezcan, cierre la tapa luego de llenar el dispensador.
- No aplique blanqueadores que puedan causar corrosión y/o generar gases.
- No coloque ningún dispensador al revés.
 - El contenido podría derramarse.
- No presione la salida en la parte trasera de ninguno de los dispensadores mientras los mueve.
 - El contenido podría derramarse.
- Vierta con cuidado el detergente o el suavizante en el dispensador correspondiente.
 - El contenido podría derramarse.
- Cuando retire los dispensadores para verificar el contenido restante (después de un mensaje de alerta o antes de que aparezca el mensaje), el cajón puede tener restos de producto o fugas en la parte inferior.
- Asegúrese de que todos los dispensadores y compartimientos en el cajón para el detergente estén vacíos antes de mover el Laundry Hub.
- El nivel de llenado o de recarga del detergente/suavizante depende del tipo o la cantidad restante de detergente/suavizante.
- Si ve el mensaje "**Agregue detergente**", "**Agregue suavizante**" o "**Añadir deterg. y suaviz.**" en la pantalla, recargue de inmediato el dispensador correspondiente. Una recarga posterior podría hacer que disminuya el nivel de llenado del producto.
- La aplicación directa de detergente sobre la ropa puede causar decoloración. Vierta el detergente en el dispensador.
- No utilice detergente/suavizante endurecido.

NOTA

- La humedad en el compartimiento manual para el detergente hace que el detergente en polvo se adhiera. Por lo tanto, limpie la humedad con un paño seco antes de agregar el detergente en polvo.
- Utilice solo detergente y blanqueador aptos para lavadoras.
- No utilice detergentes/suavizantes viscosos o tipo gel en el cajón para detergente ya que pueden no fluir bien.
 - Lea las instrucciones del fabricante del detergente/suavizante antes de colocarlos en la lavadora.

Uso del estante de secado (solo para los modelos aplicables)

Algunos modelos se suministran con un estante de secado que viene de fábrica insertado en el tambor. Si su modelo tiene un estante de secado, retírelo del tambor antes de usar la secadora por primera vez. Para retirarlo, jale el estante en línea recta hacia arriba y, luego, retírelo del tambor. Retire el estante de secado del empaque y guárdelo para uso futuro.

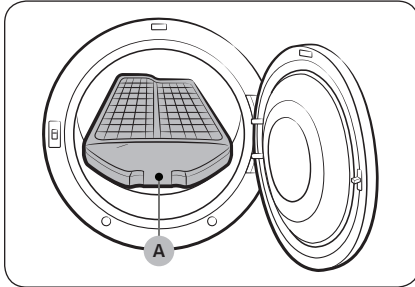

Si no se proporciona el estante de secado, puede comprarlo en un centro de servicio local de Samsung. (Código de pieza: DC93-00374G)

Para usar el estante de secado, siga estos pasos:

1. Inserte el **estante de secado (A)** en el tambor con la manija hacia afuera.
2. Instale las patas traseras del estante de secado en las áreas empotradas de la pared trasera y presione el centro del estante para calzarlo.
3. Coloque las prendas que desea secar sobre el estante. Asegúrese de dejar espacio entre las prendas para que fluya el aire.
4. Use el ciclo Secado en estante para secar las prendas.
 - Consulte la sección Sugerencias de secado para obtener los mejores resultados.
5. Cuando las prendas estén secas, retírelas de la secadora y, luego, retire el estante de secado.

Sugerencias para el secado en estante

Prenda	Ajustes de los ciclos
Suéteres lavables (dóblelos de acuerdo con la forma del estante y colóquelos en posición horizontal sobre el estante)	Secado en estante o Secado con tiempo con el ajuste de temperatura Baja
Muñecos de peluche (reellenos con fibras de algodón o poliéster)	
Muñecos de peluche (reellenos con goma espuma)	Temp. amb.
Almohadas de goma espuma	
Zapatillas	

PRECAUCIÓN

- Secar artículos de goma espuma, plástico o goma con la opción de calor puede ocasionar daños a los artículos y generar un peligro de incendio.
- Los productos con adhesivos pueden desprenderse o dañarse con el calor de la secadora.

Funcionamiento

⚠ ADVERTENCIA

Para reducir el riesgo de incendio, descarga eléctrica o lesiones personales, lea sección **INSTRUCCIONES DE SEGURIDAD IMPORTANTES** antes de poner en funcionamiento el Laundry Hub.

Panel con controles múltiples

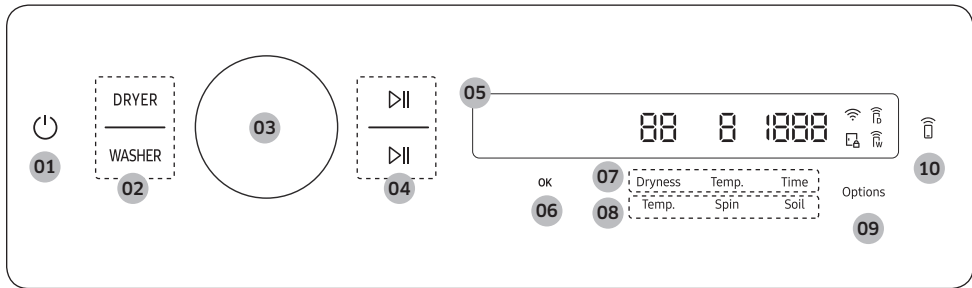





<p>01 Encender/Apagar </p>	<p>Puede encender o apagar el Laundry Hub.</p> <ul style="list-style-type: none"> La lavadora se selecciona de manera predeterminada al encender el Laundry Hub. Si no utiliza el panel de control durante 10 minutos luego de encender el Laundry Hub, este se apagará automáticamente. El Laundry Hub se apaga automáticamente cuando se completa el ciclo. <p>⚠ PRECAUCIÓN</p> <p>No pulse para apagar cuando el ciclo esté en progreso. Primero, pulse para pausar el ciclo y, luego, pulse para apagar la lavadora.</p>
<p>02 DRYER (SECADORA) / WASHER (LAVADORA)</p>	<p>Puede seleccionar la secadora o la lavadora.</p> <ul style="list-style-type: none"> Pulse WASHER (LAVADORA) para seleccionar la lavadora y sus funciones o DRYER (SECADORA) para seleccionar la secadora y sus funciones. Puede mantener pulsado WASHER (LAVADORA) o DRYER (SECADORA) durante 3 segundos para cancelar la operación configurada.
<p>03 Perilla de navegación</p>	<p>Gire la perilla de navegación hacia la izquierda o derecha para navegar por los ciclos y las funciones.</p> <p>Su selección (como ciclo y opciones) se muestra en la pantalla LCD a medida que gira la perilla de navegación.</p>
<p>04 Inicio/Pausa </p>	<p>Puede iniciar o pausar la operación.</p> <ul style="list-style-type: none"> El botón superior controla la secadora y el botón inferior controla la lavadora. Mantenga pulsado el botón para iniciar la operación. Durante la operación, pulse el botón para pausar.
<p>05 Pantalla</p>	<p>La pantalla muestra información y tiempo restante estimado del ciclo que se está ejecutando, o un mensaje de información cuando ocurre un problema.</p>

06 OK (Aceptar)	<p>Pulse para confirmar su selección de una función o ajuste.</p> <ul style="list-style-type: none"> • El botón está inactivo cuando la función o configuración seleccionada no es compatible.
07 Configuraciones del ciclo de secado	<p>Pulse el botón deseado para cambiar los ajustes predeterminados del ciclo de secado.</p> <ul style="list-style-type: none"> • Dryness (Nivel de secado): Pulse para cambiar el nivel de secado. Puede seleccionar los niveles 1 al 5, pero el nivel disponible depende del ciclo seleccionado. <ul style="list-style-type: none"> - 4 o 5: Adecuado para prendas grandes y gruesas. - 3: Nivel de secado estándar. - 2: El nivel de secado Damp (Húmedo) está diseñado para secar las prendas parcialmente. Utilícelo para las prendas que deban secarse en posición horizontal o colgarse. - 1: Seca suavemente las prendas para proteger la tela. Adecuado para prendas delicadas o prendas que quiera secar de forma natural (colgándolas o poniéndolas en posición horizontal sobre el estante de secado) mientras están húmedas. • Temp. (Temperatura): La temperatura solo puede ajustarse en el ciclo Secado con tiempo. Pulse para cambiar la temperatura del ciclo actual. • Time (Tiempo): Pulse para cambiar el tiempo del ciclo. <ul style="list-style-type: none"> - Algunos ciclos no admiten una configuración del tiempo. - Puede configurar un tiempo de secado entre 10 y 90 minutos. Sin embargo, el tiempo de secado disponible depende del ciclo seleccionado.
08 Configuraciones del ciclo de lavado	<p>Pulse el botón deseado para cambiar los ajustes predeterminados del ciclo de lavado.</p> <ul style="list-style-type: none"> • Temp. (Temperatura): Pulse para cambiar la temperatura del ciclo seleccionado. • Spin (Centrifugar): Pulse para cambiar la velocidad de centrifugado del ciclo seleccionado. <ul style="list-style-type: none"> - Mantener enjuague y no centrifugar: El proceso de enjuague final se interrumpe para que la carga permanezca en el agua. Para sacar la ropa, ejecute el proceso de drenaje o de centrifugado. - Drenar y no centrifugar: El tambor no centrifuga después del proceso de drenaje final. • Soil (Suciedad): Pulse para cambiar el nivel de suciedad del ciclo actual.
09 Options (Opciones)	<p>Pulse para ingresar al menú de Opciones.</p>

Funcionamiento

<p>10 Control Inteligente  (Smart Monitor solo para modelos a gas)</p>	<p>Pulse para activar o desactivar la función Control Inteligente. Mantenga pulsado para ingresar al modo de pareado para conectarse a la aplicación SmartThings.</p> <ul style="list-style-type: none"> • Al activar la función Control Inteligente, puede controlar su lavadora o secadora de forma remota con la aplicación SmartThings en su teléfono inteligente o tableta (Android o iOS). • Al presionar el botón, la función Smart Control se activa en la lavadora y la secadora. • Para obtener más información sobre Control Inteligente, consulte la página 78.
--	---

Descripción de los iconos

	Wi-Fi	<ul style="list-style-type: none"> • Este icono indica que el Laundry Hub está conectado a una red Wi-Fi.
	Seguro de puerta	<ul style="list-style-type: none"> • Este icono indica que la puerta está trabada y no puede abrirse. • La puerta se traba automáticamente durante un ciclo y se enciende este indicador. • Cuando este icono desaparece, puede abrir la puerta.
	Control Inteligente	<ul style="list-style-type: none"> • Este icono indica que la función Control Inteligente está activada. • Para obtener más información sobre Control Inteligente, consulte la página 78.
		<ul style="list-style-type: none"> • Este icono indica que la función Control Inteligente de la secadora está activada. • Para obtener más información sobre Control Inteligente, consulte la página 78.

Funcionamiento de los ciclos

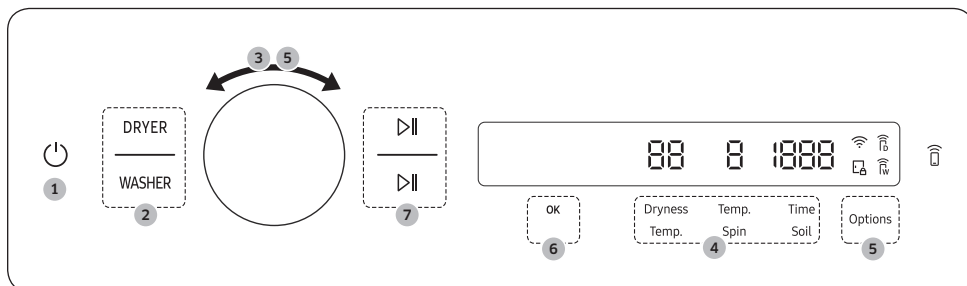

1. Pulse para encender la alimentación.
2. Seleccione la secadora o la lavadora.
 - Pulse **WASHER (LAVADORA)** para seleccionar la lavadora y utilizar sus funciones.
 - Pulse **DRYER (SECADORA)** para seleccionar la secadora y utilizar sus funciones.
3. Gire la **perilla de navegación** para seleccionar el ciclo que desee.
 - Para obtener más información sobre **Descripción del ciclo**, consulte la página 60.
4. Cambie las opciones predeterminadas de los ciclos.
 - Para la lavadora, pulse **Temp. (Temperatura)**, **Spin (Centrifugar)** o **Soil (Suciedad)** para cambiar las opciones.
 - Para la secadora, pulse **Dryness (Nivel de secado)**, **Temp. (Temperatura)** o **Time (Tiempo)** para cambiar las opciones.
5. Pulse **Options (Opciones)** y, luego, gire la **perilla de navegación** para seleccionar la opción deseada.
 - Para obtener más información sobre **Opciones**, consulte la página 69.
6. Pulse **OK (Aceptar)** para cambiar los ajustes de la opción seleccionada.
 - No todos los ciclos tienen opciones disponibles.
7. Mantenga pulsado para iniciar la operación.
 - El botón superior es para la secadora y el inferior es para la lavadora.

Funcionamiento

Descripción del ciclo

Descripciones de los ciclos

Puede agregar o borrar ciclos para personalizar la lista en la opción Mis ciclos. Consulte la página 72 para obtener más información.

Ciclos de lavado

Ciclo	Descripción
Normal	<ul style="list-style-type: none">Para prendas de algodón, ropa de cama y de mesa, ropa interior, toallas o camisas. La duración del lavado y la cantidad de enjuagues se ajustan automáticamente de acuerdo con la carga.
OptiWash con IA	<ul style="list-style-type: none">La lavadora detecta el peso y el nivel de suciedad de las prendas y, luego, selecciona los ajustes del ciclo de lavado en consecuencia. Por ejemplo, la lavadora agregará más detergente*, tiempo de lavado y cantidad de enjuagues si sus prendas están muy sucias, y seleccionará los ajustes adecuados para manipular las prendas delicadas.<ul style="list-style-type: none">*: Recomendamos activar la función de dispensación automática si usa el ciclo OptiWash con IA. Active la función de dispensación automática si desea que la lavadora ajuste la cantidad de detergente automáticamente según el nivel de suciedad de las prendas.Basado en pruebas internas utilizando el ciclo OptiWash con IA en una carga de 8 lb IEC. El sensor de turbidez funciona con todos los pesos, mientras que el sensor de telas funciona con cargas de 8 lb o menos. Los resultados reales pueden variar según el uso particular.
Carga pesada	<ul style="list-style-type: none">Para telas resistentes que no destiñen y prendas muy sucias.
Ultra Rápido	<ul style="list-style-type: none">Ciclo Normal con la opción Ultra Rápido.El tiempo acortado puede variar dependiendo de las opciones o de la carga.
Carga pequeña	<ul style="list-style-type: none">Para prendas ligeramente sucias que desea que se laven rápido.Para obtener el mejor desempeño, la carga recomendada es de 4 lb (2.0 kg) o menos.
Delicados	<ul style="list-style-type: none">Para telas finas, sostenes, lencería (seda) y otras telas que deben lavarse únicamente a mano.El detergente se dispensa automáticamente solo si el Tipo de detergente para el dispensador 2 está configurado en Especial. De lo contrario, puede colocar el detergente de forma manual en el compartimiento manual para el detergente.
Vap. Blancos	<ul style="list-style-type: none">Para prendas blancas. Se puede lavar con o sin blanqueador.

Ciclo	Descripción
Desin. Vapor	<ul style="list-style-type: none"> Para telas que no destiñen y prendas muy sucias, este ciclo calienta el agua a más de 60 °C para una limpieza profunda. Si detiene el ciclo mientras la lavadora está calentando el agua, la puerta permanecerá trabada para su seguridad.
Vapor Normal	<ul style="list-style-type: none"> Para lavar prendas de uso diario con vapor.
Toallas	<ul style="list-style-type: none"> Para toallas de baño, toallas pequeñas y alfombrillas.
Ropa de cama	<ul style="list-style-type: none"> Para prendas voluminosas como edredones, cobijas y sábanas. Para obtener los mejores resultados, lave 1 solo tipo de ropa de cama. Para prendas voluminosas, use detergente líquido y no enrolle las prendas en el tambor ya que pueden atascarse.
Ropa Deportiva	<ul style="list-style-type: none"> Para ropa de ejercicio, como buzos y pantalones deportivos, camisetas y otras prendas de entrenamiento. Este ciclo proporciona una eliminación efectiva de la suciedad con un giro controlado del tambor para prendas que requieren un cuidado especial. Para desactivar la dispensación automática del detergente, configure la opción Cantidad en Apagar.
Jeans	<ul style="list-style-type: none"> Para jeans y mezclilla. Deben lavarse de adentro hacia afuera. La mezclilla y los jeans a menudo contienen un exceso de tinte y pueden desteñirse durante los primeros lavados. Lave las prendas de colores claros y oscuros por separado.
Lana	<ul style="list-style-type: none"> Específico para lana lavable a máquina y cargas inferiores a 4 lb (2.0 kg). El ciclo Lana se caracteriza por una suave acción de balanceo y remojo que protege las fibras de lana contra encogimiento y deformaciones. Se recomienda un detergente neutro. Debe agregar el detergente de forma manual para este ciclo.
Colores	<ul style="list-style-type: none"> Este ciclo lava las prendas con agua a baja temperatura para prevenir la decoloración.
Plancha perm	<ul style="list-style-type: none"> Para telas sintéticas que no necesitan planchado y prendas ligera o moderadamente sucias.
Eco Frío	<ul style="list-style-type: none"> Para prendas ligera o moderadamente sucias. Este ciclo usa solo agua fría para ahorrar energía. Además, el agua fría ayuda a prevenir daños en las telas.
Vap. ropa voluminosa	<ul style="list-style-type: none"> Ciclo Ropa de cama con la función de vapor.
Vapor Alérg.	<ul style="list-style-type: none"> Para eliminar el polvo, el polen y otras sustancias alergénicas inertes de las telas.
Vapor potente	<ul style="list-style-type: none"> Ciclo Carga pesada con la función de vapor.
Enju. Enérg.	<ul style="list-style-type: none"> Para lavar con una acción de enjuague potente.

Funcionamiento

Ciclo	Descripción
Limpieza de Tambor+	<ul style="list-style-type: none"> • Limpia el tambor al eliminar la suciedad y las acumulaciones presentes. • Ejecútelos una vez cada 40 lavados. • Asegúrese de que el tambor esté vacío.
Solo centrifugado	<ul style="list-style-type: none"> • Para ejecutar solo el proceso de centrifugado.
Enjuague+Centrifugado	<ul style="list-style-type: none"> • Para cargas que solo requieren enjuague y centrifugado. • También puede seleccionar este ciclo realizar para un enjuague y centrifugado adicionales luego de ejecutar otros ciclos.

Ciclos de secado

Ciclo	Descripción
Normal	Para la mayoría de las telas, incluidos algodón y lino.
Secado optimizado con IA	Secado optimizado con IA utiliza un sensor potenciado para detectar el estado de una carga y optimiza de forma inteligente el rendimiento del secado.
Secado con tiempo	Permite seleccionar el tiempo del ciclo en unidades de 10 minutos.
Carga pesada	Para secar prendas de tela resistente, tales como jeans, pana y ropa de trabajo con calor a alta temperatura.
Ultra Rápido	Rápido y eficaz para telas sintéticas.
Carga pequeña	Ciclo con temporizador para una carga pequeña de prendas. El tiempo predeterminado es de 30 minutos. Sin embargo, puede cambiar la duración del ciclo de forma manual si es necesario.
Delicados	Para secar prendas sensibles al calor a baja temperatura de secado.
Desinfección	<p>Úselo para desinfectar prendas mediante la aplicación de calor a alta temperatura profundamente a las telas.</p> <ul style="list-style-type: none"> • Solo los modelos WH46DBH50***
Desin. Vapor+ (Secado con sensor)	<p>Úselo para desinfectar prendas mediante la aplicación de vapor y calor a alta temperatura a las telas. Este ciclo puede suavizar las prendas y reducir los olores. Verifique que la carga de ropa esté mojada o parcialmente mojada antes de iniciar este ciclo.</p> <ul style="list-style-type: none"> • Solo WH53DBH7****/WH46DBH55***
Antiarrugas (Secado manual)	<p>Para obtener los mejores resultados, cargue 2 o 3 prendas al mismo tiempo. Puede prolongar el tiempo de secado en unidades de 10 minutos (comenzando desde un mínimo de 20 minutos), dependiendo del tipo de prendas o de la carga. Verifique que la carga de ropa esté seca.</p> <ul style="list-style-type: none"> • Solo WH53DBH7****/WH46DBH55***

Ciclo	Descripción
Refre. vapor (Secado manual)	<p>Úselo para alisar arrugas y reducir olores en cargas de una a cuatro prendas. Cuando se selecciona este ciclo, se rocía una pequeña cantidad de agua en el tambor de la secadora después de varios minutos de secado con calor. Verifique que la carga de ropa esté seca.</p> <ul style="list-style-type: none"> Solo WH53DBH7****/WH46DBH55***
Toallas	Para secar cargas como toallas de baño.
Ropa de cama	Para prendas voluminosas, como cobijas, sábanas, cobertores y edredones livianos.
Ropa Deportiva	Para prendas para hacer ejercicio y actividades al aire libre tales como jerseys de deporte, pantalones deportivos, chaquetas impermeables u otras prendas de entrenamiento. Es posible que las telas gruesas como los cierres relámpago o de velcro de una chaqueta o las medias de entrenamiento no queden totalmente secas.
Jeans	Usa una temperatura de secado escalonada para eliminar la humedad de los jeans.
Camisas	Para secar rápido pocas prendas como camisas.
Lana	Solo para lana que pueda lavarse en lavadora y secarse en secadora. Para obtener los mejores resultados, dé la vuelta a las prendas antes de secarlas.
Plancha perm	Seca automáticamente prendas de algodón sin arrugas, también telas sintéticas, tejidos y telas antiarrugas.
eco Normal	Para reducir el uso de energía. Este ciclo ajusta el tiempo y la temperatura del ciclo para mayor eficiencia.
Temp. amb.	Seca la carga con aire a temperatura ambiente.
Secado en estante	Ciclo con temporizador para prendas que deben secarse en un estante. Gire la perilla de navegación para seleccionar Secado en estante y pulse Time (Tiempo) para establecer el tiempo de secado entre 10 y 90 minutos.

Funcionamiento

Tabla de ciclos

Use esta tabla para configurar el mejor ciclo y las mejores opciones para su ropa.

Lavadora

Temperatura	Centrifugar	Nivel de suciedad
5: Muy caliente	5: Muy alta	5: Extra sucia
4: Caliente	4: Alta	4: Sucia
3: Tibia	3: Media	3: Normal
2: Fría	2: Baja	2: Poco sucia
1: Agua fría de la llave	1: Muy baja	1: Extra ligera
	0: Sin centrifugado	
	Sin nivel: Sin drenaje	

● : configurado de fábrica, ○ : se puede seleccionar

Ciclo	Funciones											
	Temperatura					Centrifugar						
	5	4	3	2	1	5	4	3	2	1	0	Sin drenaje
Normal	○	○	●	○	○	○	●	○	○		○	○
OptiWash con IA		○	●	○	○	○	●	○	○	○	○	○
Carga pesada	○	●	○	○	○	●	○	○	○	○	○	○
Ultra Rápido		○	●			○	●	○	○	○	○	○
Carga pequeña		○	●	○	○	●	○	○	○	○	○	○
Delicados			○	○	●			●	○	○	○	○
Vap. Blancos		●				○	●	○	○	○	○	○
Desin. Vapor	●					○	●	○	○	○	○	○
Vapor Normal		●				○	●	○	○	○	○	○
Toallas		○	●	○	○	○	●	○	○	○	○	○
Ropa de cama			●	○	○			○	●	○	○	○
Ropa Deportiva			●	○	○				●	○	○	○
Jeans			●	○	○			●	○	○	○	○
Lana			●	○	○				●	○	○	○
Colores				●		○	●	○	○	○	○	○
Plancha perm			●	○	○		○	○	●	○	○	○
Eco Frío				○	●	○	●	○	○	○	○	○
Vap. ropa voluminosa			●					○	●	○	○	○

Ciclo	Funciones											
	Temperatura					Centrifugar						
	5	4	3	2	1	5	4	3	2	1	0	Sin drenaje
Vapor Alérg.		●				○	●	○	○	○	○	○
Vapor potente		●				●	○	○	○	○	○	○
Enju. Enérg.		○	●	○	○	○	●	○	○	○	○	○
Limpieza de Tambor+	●					●						
Solo centrifugado						○	●	○	○	○	○	
Enjuague+Centrifugado						○	●	○	○	○	○	○

Funcionamiento

Ciclo	Funciones					Opción		
	Nivel de suciedad					SuperSpeed	Enju. extra	Pre remo.
	5	4	3	2	1			
Normal	○	○	●	○	○		○	○
OptiWash con IA			●				○	○
Carga pesada	●	○	○	○	○	○	○	○
Ultra Rápido	○	○	●	○	○	●	○	
Carga pequeña	○	○	○	○	●		○	
Delicados	○	○	●	○	○		○	
Vap. Blancos	○	○	●	○	○	○	○	○
Desin. Vapor	○	○	●	○	○		○	○
Vapor Normal	○	○	●	○	○		○	○
Toallas	○	○	●	○	○		○	○
Ropa de cama	○	○	●	○	○	○	○	○
Ropa Deportiva	○	○	●	○	○		○	○
Jeans	○	○	●	○	○		○	○
Lana			●					
Colores	○	○	●	○	○		○	○
Plancha perm	○	○	●	○	○		○	○
Eco Frío	○	○	●	○	○		○	○
Vap. ropa voluminosa	○	○	●	○	○	○	○	○
Vapor Alérg.	○	○	●	○	○		○	○
Vapor potente	●	○	○	○	○	○	○	○
Enju. Enérg.	○	○	●	○	○		○	○
Limpieza de Tambor+			●					
Solo centrifugado								
Enjuague+Centrifugado							○	

Secadora

NOTA

Para obtener los mejores resultados, siga las recomendaciones sobre el tamaño de la carga para cada ciclo de secado.

- Carga grande: Llene aproximadamente $\frac{3}{4}$ del tambor. No agregue prendas por encima de este nivel para que puedan dar vueltas con libertad.
- ◐ Carga media: Llene aproximadamente $\frac{1}{2}$ del tambor.
- Carga pequeña: Coloque de 3 a 5 prendas y no llene más de $\frac{1}{4}$ del tambor.

Ciclo	Prendas recomendadas	Tamaño de la carga	Nivel de secado
Normal	Algodón, ropa de trabajo, ropa de cama y de mesa, cargas mixtas	●	Secado normal, nivel 3 (Ajustable)
Secado optimizado con IA	Carga que podría secarse excepto prendas voluminosas	●	Secado normal, nivel 3 (No ajustable)
Secado con tiempo	Cualquier carga	●	-
Carga pesada	Telas resistentes, tales como jeans, pana y ropa de trabajo pesado	●	Secado normal, nivel 3 (Ajustable)
Ultra Rápido	Telas sintéticas (Cantidad máxima: 8 lbs)	○	Secado normal, nivel 3 (No ajustable)
Carga pequeña	Cargas pequeñas	○	-
Delicados	Ropa interior, blusas, lencería	◐	Secado normal, nivel 3 (Ajustable)
Desinfección (Solo los modelos WH46DBH50***)	Ropa de cama, cortinas, prendas para niños	◐	Muy seco, nivel 5 (No ajustable)
Desin. Vapor+ (Solo WH53DBH7**** / WH46DBH55***)	Ropa de cama, cortinas, prendas para niños	◐	Muy seco, nivel 5 (No ajustable)
Antiarrugas (Solo WH53DBH7**** / WH46DBH55***)	Camisas, pantalones, blusas	○	-
Refre. vapor (Solo WH53DBH7**** / WH46DBH55***)	Camisas, pantalones, edredones, almohadas	○	-
Toallas	Toallas de baño y prendas similares	●	Secado normal, nivel 3 (Ajustable)
Ropa de cama	Prendas voluminosas, tales como cobijas, sábanas, edredones y almohadas	●	Secado normal, nivel 3 (Ajustable)
Ropa Deportiva	Prendas impermeables, prendas de entrenamiento, ropa deportiva (Máximo: 4 lbs)	◐	Secado normal, nivel 3 (No ajustable)
Jeans	Jeans, mezclilla	◐	Secado normal, nivel 3 (Ajustable)
Camisas	Camisas, blusas	○	Secado normal, nivel 3 (No ajustable)
Lana	Únicamente para lana que pueda lavarse en lavadora y secarse en secadora (Cantidad máxima: 3 lbs)	◐	Secado normal, nivel 3 (No ajustable)
Plancha perm	Camisas, telas sintéticas, tejidos, prendas de algodón sin arrugas y telas con planchado permanente	◐	Secado normal, nivel 3 (Ajustable)

Funcionamiento

Ciclo	Prendas recomendadas	Tamaño de la carga	Nivel de secado
eco Normal	Algodón, ropa de trabajo, ropa de cama y de mesa	<input checked="" type="radio"/>	Secado normal, nivel 3 (No ajustable)
Temp. amb.	Espuma, goma, plástico	<input type="radio"/>	-
Secado en estante	Suéteres lavables, muñecos de peluche (reellenos con fibras de algodón o poliéster)	<input type="radio"/>	-

NOTA

● : configurado de fábrica, ○ : se puede seleccionar

Ciclo	Funciones (Control de temperatura)	Tiempo	Opciones			
			Antiést. (Para modelos de vapor)	Prendas húmedas	Prevención de arrugas	Seca. eco
Normal	Media, nivel 4		<input type="radio"/>	<input type="radio"/>	<input type="radio"/>	<input checked="" type="radio"/>
Secado optimizado con IA	Media, nivel 4				<input type="radio"/>	
Secado con tiempo	Alta, nivel 5 (Ajustable)	<input type="radio"/>	<input type="radio"/>		<input type="radio"/>	<input checked="" type="radio"/>
Carga pesada	Alta, nivel 5		<input type="radio"/>	<input type="radio"/>	<input type="radio"/>	
Ultra Rápido	Alta, nivel 5				<input type="radio"/>	
Carga pequeña	Alta, nivel 5	<input type="radio"/>			<input type="radio"/>	
Delicados	Muy baja, nivel 1		<input type="radio"/>	<input type="radio"/>	<input type="radio"/>	
Desinfección (Solo los modelos WH46DBH50***)	Alta, nivel 5				<input type="radio"/>	
Desin. Vapor+ (Solo WH53DBH7**** / WH46DBH55****)	Alta, nivel 5				<input type="radio"/>	
Antiarrugas (Solo WH53DBH7**** / WH46DBH55****)	Alta, nivel 5	<input type="radio"/>			<input type="radio"/>	
Refre. vapor (Solo WH53DBH7**** / WH46DBH55****)	Alta, nivel 5				<input type="radio"/>	
Toallas	Alta, nivel 5			<input type="radio"/>	<input type="radio"/>	
Ropa de cama	Alta, nivel 5			<input type="radio"/>	<input type="radio"/>	
Ropa Deportiva	Media, nivel 4				<input type="radio"/>	
Jeans	Media, nivel 4			<input type="radio"/>	<input type="radio"/>	
Camisas	Media, nivel 4				<input type="radio"/>	
Lana	Baja, nivel 2				<input type="radio"/>	
Plancha perm	Mediana baja, nivel 3		<input type="radio"/>	<input type="radio"/>	<input type="radio"/>	
eco Normal	Muy baja, nivel 1				<input type="radio"/>	

Ciclo	Funciones (Control de temperatura)	Tiempo	Opciones			
			Antiestá. (Para modelos de vapor)	Prendas húmedas	Prevención de arrugas	Seca. eco
Temp. amb.	-	○			○	
Secado en estante	Muy baja, nivel 1	○			○	

Opciones

Uso de las opciones de la lavadora

1. Pulse **WASHER (LAVADORA)** y, luego, **Options (Opciones)**.
2. Gire la **perilla de navegación** para seleccionar la opción deseada.
3. Pulse **OK (Aceptar)** para cambiar los ajustes de la opción seleccionada.

NOTA

- Para volver a la pantalla principal, pulse **Options (Opciones)** nuevamente o gire la **perilla de navegación** para seleccionar **Volver** y pulse **OK (Aceptar)**.
- Si la función seleccionada no es compatible, aparecerá el mensaje "**No compatible actualmente**" y el botón **OK (Aceptar)** no estará activado.
- Al seleccionar una opción, aparece un mensaje breve de ayuda durante los primeros diez usos.

Super Speed

Utilice esta función si necesita acortar el tiempo de lavado.

1. Pulse **WASHER (LAVADORA)** y, luego, **Options (Opciones)**.
2. Gire la **perilla de navegación** para seleccionar **Super Speed** y, luego, pulse **OK (Aceptar)**.
3. Pulse **OK (Aceptar)** para seleccionar **Encender** o **Apagar**.
 - Solo disponible con los ciclos **Ultra Rápido**, **Carga pesada**, **Vapor potente**, **Ropa de cama**, **Vap. ropa voluminosa** y **Vap. Blancos**.
 - El tiempo acortado puede variar dependiendo de las opciones o de la carga.

Enju. extra

Agrega un enjuague adicional al final del ciclo para remover los aditivos del lavado con mayor eficacia.

1. Pulse **WASHER (LAVADORA)** y, luego, **Options (Opciones)**.
2. Gire la **perilla de navegación** para seleccionar **Enju. extra** y, luego, pulse **OK (Aceptar)**.
3. Pulse **OK (Aceptar)** para seleccionar **Encender** o **Apagar**.

Pre remo.

Agrega 30 minutos de tiempo de remojo al inicio del ciclo de lavado para una mejor remoción de manchas.

1. Pulse **WASHER (LAVADORA)** y, luego, **Options (Opciones)**.
2. Gire la **perilla de navegación** para seleccionar **Pre remo.** y, luego, pulse **OK (Aceptar)**.
3. Pulse **OK (Aceptar)** para seleccionar **Encender** o **Apagar**.

Funcionamiento

Final diferido

Puede hacer que la lavadora finalice automáticamente el lavado en otro momento al elegir un tiempo de retardo de entre 1 y 24 horas (en incrementos de 1 hora). La pantalla indica la hora en la que finalizará el lavado.

1. Pulse **WASHER (LAVADORA)**.
2. Seleccione un ciclo y cambie los ajustes según sea necesario.
3. Pulse **Options (Opciones)**.
4. Gire la **perilla de navegación** para seleccionar **Final diferido** y, luego, pulse **OK (Aceptar)**.
5. Gire la **perilla de navegación** para seleccionar el tiempo deseado y, luego, pulse **OK (Aceptar)**.
6. Mantenga pulsado **▷||**.
 - La pantalla muestra el estado y la lavadora hace girar el tambor para detectar el peso de la carga (si la detección de carga está preestablecida para el ciclo seleccionado). Una vez finalizada la detección de la carga, la pantalla muestra el tiempo restante hasta el final del ciclo de lavado.
 - Para cancelar Delay End (Final diferido), pulse **⏻** para reiniciar la lavadora.

Luz interna

Se enciende la luz dentro del tambor para ver el estado de las prendas.

1. Pulse **WASHER (LAVADORA)** y, luego, **Options (Opciones)**.
2. Gire la **perilla de navegación** para seleccionar **Luz interna** y, luego, pulse **OK (Aceptar)**.
 - Mientras que el cable de alimentación esté conectado, la luz interna se encenderá incluso si la lavadora está apagada.
 - Cuando la función Luz interna está habilitada, la luz interna se apaga automáticamente después de 2 minutos.
 - La apertura de la puerta de la lavadora enciende la luz interna automáticamente. La luz se apagará automáticamente después de 2 minutos.
 - Las gotas de agua sobre la superficie de la luz interna pueden dispersar la luz de tal manera que parezca una mancha amarilla. Esto es una mera ilusión óptica y no un malfuncionamiento.

Dispensador1

Puede cambiar los ajustes para el dispensador **1**.

1. Pulse **WASHER (LAVADORA)** y, luego, **Options (Opciones)**.
2. Gire la **perilla de navegación** para seleccionar **Dispensador1** y, luego, pulse **OK (Aceptar)**.
3. Gire la **perilla de navegación** para seleccionar **Tipo de detergente**, **Concentración** o **Cantidad** y, luego, pulse **OK (Aceptar)**.
 - **Tipo de detergente:** Puede seleccionar **General** para el dispensador **1**.
 - **Concentración:** Puede cambiar el nivel de concentración.
 - **Cantidad:** Puede seleccionar la cantidad de detergente a dispensar en cada ciclo de lavado.
4. Gire la **perilla de navegación** para seleccionar el ajuste deseado y, luego, pulse **OK (Aceptar)**.

Dispensador 2

Puede cambiar los ajustes para el dispensador **2**.

1. Pulse **WASHER (LAVADORA)** y, luego, **Options (Opciones)**.
2. Gire la **perilla de navegación** para seleccionar **Dispensador 2** y, luego, pulse **OK (Aceptar)**.
3. Gire la **perilla de navegación** para seleccionar **Tipo de detergente, Concentración** o **Cantidad** y, luego, pulse **OK (Aceptar)**.
 - **Tipo de detergente:** Puede seleccionar el tipo de detergente que desea usar en el dispensador **2**.
 - **Concentración:** Puede cambiar el nivel de concentración.
 - **Cantidad:** Puede seleccionar la cantidad de detergente a dispensar en cada ciclo de lavado.
4. Gire la **perilla de navegación** para seleccionar el ajuste deseado y, luego, pulse **OK (Aceptar)**.

Limpiar bomba

Puede usar esta función para limpiar la acumulación de residuos de detergente o suavizante en la bomba. Utilice esta función después de vaciar y limpiar el dispensador.

1. Llene con agua el dispensador hasta la línea MÁX.
2. Pulse **WASHER (LAVADORA)** y, luego, **Options (Opciones)**.
3. Gire la **perilla de navegación** para seleccionar **Limpiar bomba** y, luego, pulse **OK (Aceptar)**.
4. Pulse **OK (Aceptar)** para seleccionar la(s) bomba(s) deseada(s) del dispensador que quiere limpiar.
 - Puede seleccionar entre **Dispensador 1, Dispensador 2** o **Dispensador 1/2**.
5. Pulse **OK (Aceptar)** para iniciar la limpieza.
 - Se drenará el agua del dispensador.

NOTA

Para volver a la pantalla principal, pulse **Options (Opciones)** nuevamente o gire la **perilla de navegación** para seleccionar **Volver** y pulse **OK (Aceptar)**.

Seguro para niños

Para evitar que los niños enciendan o configuren accidentalmente la lavadora, el Seguro para niños bloquea todos los botones excepto  y **Options (Opciones)**.

1. Pulse **WASHER (LAVADORA)** y, luego, **Options (Opciones)**.
2. Gire la **perilla de navegación** para seleccionar **Seguro para niños** y, luego, pulse **OK (Aceptar)**.
3. Pulse **OK (Aceptar)** para seleccionar **Encender** o **Apagar**.

NOTA

- Cuando el Seguro para niños está activado, todos los botones están desactivados excepto  y **Options (Opciones)**. La puerta de la lavadora también se trava.
- Si se pulsa un botón cuando el Seguro para niños está activado, se acciona una alarma con el mensaje "**Seguro para niños activado**".
- Luego de un ciclo de lavado, no podrá abrir la puerta si el Seguro para niños está activado. Desactive la función antes de abrir la puerta para retirar la ropa.

Funcionamiento

Patrón IA

Esta función guarda los ciclos y ajustes de uso frecuente. Cuando activa esta función, la lavadora recuerda los ciclos que más usa y sus ajustes (Temp. (Temperatura), Spin (Centrifugar) y Soil (Suciedad)) y los muestra en orden de frecuencia.

1. Pulse **WASHER (LAVADORA)** y, luego, **Options (Opciones)**.
2. Gire la **perilla de navegación** para seleccionar **Patrón IA** y, luego, pulse **OK (Aceptar)**.
3. Pulse **OK (Aceptar)** para seleccionar **Encender** o **Apagar**.
 - El ajuste predeterminado es **Encender**. Si no desea utilizar esta función, seleccione **Apagar**.
 - Al desactivar la función, se restablecen todos los datos guardados.

Mis ciclos

Agregue o elimine ciclos para crear una lista de ciclos personal.

1. Pulse **WASHER (LAVADORA)** y, luego, **Options (Opciones)**.
2. Gire la **perilla de navegación** para seleccionar **Mis ciclos** y, luego, pulse **OK (Aceptar)**.
 - Solo puede editar un ciclo para crear uno personal cuando la lavadora no está en funcionamiento.
3. Gire la **perilla de navegación** para seleccionar el ciclo que desee.
4. Pulse **OK (Aceptar)** para agregar o eliminar el ciclo seleccionado.
 - La incorporación y eliminación del programa se guarda automáticamente.
5. Cuando haya terminado de crear Mis ciclos, pulse **Options (Opciones)** para volver a la pantalla de los ciclos.

📌 NOTA

- El ciclo Limpieza de Tambor+ no puede eliminarse de la lista de ciclos.
- También puede editar Mis ciclos en la aplicación SmartThings.

Calibración

Puede ejecutar la calibración nuevamente para una detección precisa del peso.

1. Pulse **WASHER (LAVADORA)** y, luego, **Options (Opciones)**.
2. Gire la **perilla de navegación** para seleccionar **Calibración** y, luego, pulse **OK (Aceptar)**.
 - Si la puerta no está bien cerrada, la calibración no comienza.
 - El tambor gira hacia la derecha y la izquierda durante unos 3 minutos.
3. Cuando se completa la calibración, aparece en la pantalla el mensaje "**Calibración completa**" y la lavadora se apaga automáticamente.

Auto Diagnóstico

Puede ejecutar esta función para diagnosticar la lavadora Laundry Hub.

1. Pulse **WASHER (LAVADORA)** y, luego, **Options (Opciones)**.
2. Gire la **perilla de navegación** para seleccionar **Auto Diagnóstico** y, luego, pulse **OK (Aceptar)**.
 - El Laundry Hub ejecutará el proceso de autodiagnóstico.



Volumen

Puede ajustar el sonido de la lavadora.

1. Pulse **WASHER (LAVADORA)** y, luego, **Options (Opciones)**.
2. Gire la **perilla de navegación** para seleccionar **Volumen** y, luego, pulse **OK (Aceptar)**.
3. Pulse **OK (Aceptar)** para seleccionar el ajuste deseado.
 - El ajuste predeterminado es Normal.
 - Puede seleccionar entre Normal, Máx., Silencio o Mín..

NOTA

El ajuste permanece igual incluso si reinicia la lavadora.

Idioma

Puede cambiar el idioma del sistema.

1. Pulse **WASHER (LAVADORA)** y, luego, **Options (Opciones)**.
2. Gire la **perilla de navegación** para seleccionar **Idioma** y, luego, pulse **OK (Aceptar)**.
3. Gire la **perilla de navegación** para seleccionar el idioma deseado y, luego, pulse **OK (Aceptar)**.

Wi-Fi

Puede activar o desactivar el Wi-Fi de la lavadora.

1. Pulse **WASHER (LAVADORA)** y, luego, **Options (Opciones)**.
2. Gire la **perilla de navegación** para seleccionar **Wi-Fi** y, luego, pulse **OK (Aceptar)**.
3. Pulse **OK (Aceptar)** para seleccionar **Encender o Apagar**.
 - El Wi-Fi de la lavadora está desactivado como ajuste predeterminado de fábrica. No obstante, este se activa al encender la lavadora por primera vez. Luego, el último ajuste del Wi-Fi se mantiene independientemente de que la lavadora esté encendida o apagada.
 - Después de haber activado el Wi-Fi de la lavadora y haberla conectado a una red, la lavadora permanece conectada a la red incluso cuando está apagada.
 - El  de Wi-Fi indica que la lavadora está conectada al enrutador mediante la conexión Wi-Fi.

Restablecer a valores de fábrica

Puede restablecer la lavadora.

1. Pulse **WASHER (LAVADORA)** y, luego, **Options (Opciones)**.
2. Gire la **perilla de navegación** para seleccionar **Restablecer a valores de fábrica** y, luego, pulse **OK (Aceptar)**.
 - Su lavadora se restablece a los valores de fábrica.



Funcionamiento

Uso de las opciones de la secadora

1. Pulse **DRYER (SECADORA)** y, luego, **Options (Opciones)**.
2. Gire la **perilla de navegación** para seleccionar la opción deseada.
3. Pulse **OK (Aceptar)** para cambiar los ajustes de la opción seleccionada.

NOTA

- Para volver a la pantalla principal, pulse **Options (Opciones)** nuevamente o gire la **perilla de navegación** para seleccionar **Volver** y pulse **OK (Aceptar)**.
- Si la función seleccionada no es compatible, aparecerá el mensaje "**No compatible actualmente**" y el botón **OK (Aceptar)** no estará activado.
- Al seleccionar una opción, aparece un mensaje breve de ayuda durante los primeros diez usos.
- Si no utiliza el panel de control durante 7 segundos luego de ingresar al menú de Opciones, regresará a la pantalla principal.

Prevención de arrugas

Reduce las arrugas al hacer girar el tambor de manera intermitente luego de completar el ciclo de secado. Prevención de arrugas dura aproximadamente 180 minutos. La carga está seca y puede retirarse en cualquier momento durante el ciclo Prevención de arrugas.

1. Pulse **DRYER (SECADORA)** y, luego, **Options (Opciones)**.
2. Gire la **perilla de navegación** para seleccionar **Prevención de arrugas** y, luego, pulse **OK (Aceptar)**.
3. Pulse **OK (Aceptar)** para seleccionar **Encender o Apagar**.

Prendas húmedas

Esta función le avisa cuando las camisas y otras prendas que requieren planchado están lo suficientemente secas como para poder plancharlas. Esta función está disponible para Normal, Carga pesada, Ropa de cama, Delicados, Plancha perm, Toallas y Jeans con Dryness (Nivel de secado) ajustado en 2 a 5.

1. Pulse **DRYER (SECADORA)** y, luego, **Options (Opciones)**.
2. Gire la **perilla de navegación** para seleccionar **Prendas húmedas** y, luego, pulse **OK (Aceptar)**.
3. Pulse **OK (Aceptar)** para seleccionar **Encender o Apagar**.

Alarma durante el secado:

1. Mantenga pulsado **▷||** para pausar el ciclo.
2. Abra la puerta y retire las prendas que desea planchar.
3. Cierre la puerta y mantenga pulsado **▷||** para secar las prendas restantes.

Antiestá.

Reduce la electricidad estática que surge de la fricción de las prendas. Se realiza rociando las prendas con vapor en una de las últimas fases del ciclo de secado. La función Antiestá. solo está disponible con Normal, Carga pesada, Plancha perm, Delicados y Secado con tiempo.

1. Pulse **DRYER (SECADORA)** y, luego, **Options (Opciones)**.
2. Gire la **perilla de navegación** para seleccionar **Antiestá.** y, luego, pulse **OK (Aceptar)**.
3. Pulse **OK (Aceptar)** para seleccionar **Encender o Apagar**.

Seca. eco

Con Seca. eco activado, el secado requiere más tiempo pero el consumo de energía se reduce.

Esta función está disponible con Normal y Secado con tiempo.

1. Pulse **DRYER (SECADORA)** y, luego, **Options (Opciones)**.
2. Gire la **perilla de navegación** para seleccionar **Seca. eco** y, luego, pulse **OK (Aceptar)**.
3. Pulse **OK (Aceptar)** para seleccionar **Encender o Apagar**.

NOTA

El tiempo de secado puede prolongarse hasta 3 veces más de lo normal, dependiendo de la temperatura y la carga. La función Seca. eco está activada de manera predeterminada.

Mis ciclos

Agregue o elimine ciclos para crear una lista de ciclos personal.

1. Pulse **DRYER (SECADORA)** y, luego, **Options (Opciones)**.
2. Gire la **perilla de navegación** para seleccionar **Mis ciclos** y, luego, pulse **OK (Aceptar)**.
 - Solo puede editar un ciclo para crear uno personal cuando la secadora no está en funcionamiento.
3. Gire la **perilla de navegación** para seleccionar el ciclo que desee.
4. Pulse **OK (Aceptar)** para agregar o eliminar el ciclo seleccionado.
 - La incorporación y eliminación de un ciclo se guarda automáticamente.
5. Pulse **Options (Opciones)** o seleccione **Volver** para finalizar el ajuste de Mis ciclos.

NOTA

El ciclo Normal no puede eliminarse de la lista de ciclos.

Funcionamiento

Luz interna

Puede encender o apagar la luz interna.

1. Pulse **DRYER (SECADORA)** y, luego, **Options (Opciones)**.
2. Gire la **perilla de navegación** para seleccionar **Luz interna** y, luego, pulse **OK (Aceptar)**.
3. Pulse **OK (Aceptar)** para seleccionar **Encender** o **Apagar**.
 - La luz interna se enciende incluso cuando la secadora está apagada. (Si la secadora está enchufada a un tomacorriente).
 - Al abrir la puerta de la secadora, la luz interna se enciende automáticamente y se apaga luego de 2 minutos.

Seguro para niños

Para evitar que los niños enciendan o configuren accidentalmente la secadora, el **Seguro para niños** bloquea todos los botones excepto  y **Options (Opciones)**.

1. Pulse **DRYER (SECADORA)** y, luego, **Options (Opciones)**.
2. Gire la **perilla de navegación** para seleccionar **Seguro para niños** y, luego, pulse **OK (Aceptar)**.
3. Pulse **OK (Aceptar)** para seleccionar **Encender** o **Apagar**.

NOTA

- Cuando el Seguro para niños está activado, todos los botones están desactivados excepto  y **Options (Opciones)**.
- Si se pulsa un botón cuando el seguro para niños está activado, se acciona una alarma con el mensaje "**Seguro para niños activado**".
- Luego de un ciclo de lavado, no podrá abrir la puerta si el seguro para niños está activado. Desactive la función antes de abrir la puerta para retirar la ropa.

Patrón IA

Esta función guarda los ciclos y ajustes de uso frecuente.

1. Pulse **DRYER (SECADORA)** y, luego, **Options (Opciones)**.
2. Gire la **perilla de navegación** para seleccionar **Patrón IA** y, luego, pulse **OK (Aceptar)**.
3. Pulse **OK (Aceptar)** para seleccionar **Encender** o **Apagar**.
 - El ajuste predeterminado es **Encender**. Si no desea utilizar esta función, seleccione **Apagar**.
 - Al activar esta función, la secadora recuerda los ciclos más usados y sus ajustes (Dryness (Nivel de secado), Temp. (Temperatura) y Time (Tiempo)) y los guarda en orden de frecuencia.
 - Al desactivar la función, se restablecen todos los datos guardados.

Volumen

Puede ajustar el sonido de la secadora.

1. Pulse **DRYER (SECADORA)** y, luego, **Options (Opciones)**.
2. Gire la **perilla de navegación** para seleccionar **Volumen** y, luego, pulse **OK (Aceptar)**.
3. Pulse **OK (Aceptar)** para seleccionar el ajuste deseado.
 - El ajuste predeterminado es Normal.
 - Puede seleccionar entre Normal, Máx., Silencio o Mín..

NOTA

El ajuste permanece igual incluso si reinicia la secadora.

Wi-Fi

Puede activar o desactivar el Wi-Fi de la secadora.

1. Pulse **DRYER (SECADORA)** y, luego, **Options (Opciones)**.
2. Gire la **perilla de navegación** para seleccionar **Wi-Fi** y, luego, pulse **OK (Aceptar)**.
3. Pulse **OK (Aceptar)** para seleccionar **Encender o Apagar**.
 - El Wi-Fi de la secadora está desactivado como ajuste predeterminado de fábrica. No obstante, se activa automáticamente cuando se enciende la secadora por primera vez. Luego, se mantiene el último ajuste del Wi-Fi independientemente de que la secadora esté encendida o apagada.
 - Después de haber activado el Wi-Fi de la secadora y haberla conectado a una red, la secadora permanece conectada a la red incluso cuando está apagada.
 - El ícono de Wi-Fi  indica que la secadora está conectada al enrutador mediante la conexión Wi-Fi.

Idioma

Puede cambiar el idioma del sistema.

1. Pulse **DRYER (SECADORA)** y, luego, **Options (Opciones)**.
2. Gire la **perilla de navegación** para seleccionar **Idioma** y, luego, pulse **OK (Aceptar)**.
3. Gire la **perilla de navegación** para seleccionar el idioma deseado y, luego, pulse **OK (Aceptar)**.

Test de bloq. Ventila

Detecta automáticamente el estado de los conductos e informa de cualquier bloqueo o problema.

1. Pulse **DRYER (SECADORA)** y, luego, **Options (Opciones)**.
2. Gire la **perilla de navegación** para seleccionar **Test de bloq. Ventila** y, luego, pulse **OK (Aceptar)**.
 - Test de bloq. Ventila se inicia de inmediato.

Restablecer a valores de fábrica

Puede restablecer la secadora.

1. Pulse **DRYER (SECADORA)** y, luego, **Options (Opciones)**.
2. Gire la **perilla de navegación** para seleccionar **Restablecer a valores de fábrica** y, luego, pulse **OK (Aceptar)**.
 - Su secadora se restablece a los valores de fábrica.



Funcionamiento

Funciones especiales

Control Inteligente (Smart Monitor solo para modelos de secadoras a gas)

Puede conectarse a la aplicación SmartThings y controlar el Laundry Hub de forma remota.

Conexión del Laundry Hub

1. Descargue y abra la aplicación SmartThings en su teléfono inteligente o tableta (Android & iOS).
2. Pulse  para encender el Laundry Hub.
3. Mantenga pulsado .
 - a. El Laundry Hub ingresa al modo PA y se conecta a su teléfono inteligente o tableta.
 - b. Pulse  para autenticar su Laundry Hub.
 - c. Cuando se completa el proceso de autenticación, el Laundry Hub se conecta correctamente a la aplicación.
 - Puede utilizar las distintas funciones disponibles en la aplicación SmartThings.

NOTA

- Si su Laundry Hub no puede conectarse a la aplicación SmartThings, intente nuevamente.
- Revise su enrutador si experimenta cualquier problema de conexión a Internet luego de conectar su Laundry Hub a la aplicación SmartThings.
- Si el Wi-Fi está desactivado, pulse **Options (Opciones)** y, luego, seleccione **Wi-Fi** para activarlo.
- Activar el Wi-Fi del Laundry Hub le permite conectarlo mediante la aplicación SmartThings a su teléfono inteligente o tableta, independientemente de si el Laundry Hub está encendido o apagado. No obstante, el Laundry Hub no aparece en línea en la aplicación SmartThings si el Wi-Fi del Laundry Hub está desactivado.
- Cierre la puerta antes de iniciar la función Control Inteligente.
- Si utiliza el Laundry Hub durante un tiempo sin conectarlo a la aplicación SmartThings, se mostrará un mensaje sobre Smart Control durante 3 segundos.
- Si el Wi-Fi del Laundry Hub no está conectado a un PA (punto de acceso), el Wi-Fi se desactivará al apagar la alimentación.

Stay Connect

Configure la función Stay Connect en la aplicación SmartThings para que Control Inteligente continúe activado al final de un ciclo. Su Laundry Hub sigue conectado a la aplicación para que pueda enviar instrucciones adicionales, ya sea que esté en su casa o no.

1. Si activa la función Stay Connect en la aplicación SmartThings, el Laundry Hub seguirá en modo de ahorro de energía en espera luego de completar el ciclo.
 - Si la puerta permanece cerrada, la función Stay Connect permanecerá activa por hasta 24 días.
2. Cuando la función Stay Connect está activada, los iconos de Control Inteligente, Seguro de puerta y Wi-Fi se iluminan en la pantalla del Laundry Hub.
3. Puede controlar el Laundry Hub, agregar ciclos de centrifugado y niveles de suciedad de manera práctica con la aplicación SmartThings.

NOTA

- Al pausar el funcionamiento del Laundry Hub, cambia al modo de ahorro de energía en espera incluso si no está conectado a la aplicación SmartThings.

-
- En algunos casos, es posible que solo el icono de Seguro de puerta se ilumine.

SmartThings

Conexión Wi-Fi

En su teléfono inteligente o tableta, vaya a **Settings (Ajustes)**, active la conexión inalámbrica y seleccione un PA (punto de acceso).

- Este electrodoméstico admite los protocolos Wi-Fi 2.4 GHz.

Descargas

En una tienda de aplicaciones (Google Play Store, Apple App Store, Samsung Galaxy Apps), busque la aplicación SmartThings con el término búsqueda "SmartThings". Descargue e instale la aplicación en su dispositivo.

NOTA

La aplicación está sujeta a cambios sin previo aviso para mejorar el rendimiento.

Inicio de sesión

En primer lugar, debe iniciar sesión en SmartThings con su cuenta Samsung. Para crear una nueva cuenta Samsung, siga las instrucciones de la aplicación. No necesita otra aplicación para crear su cuenta.

NOTA

Si tiene una cuenta Samsung, utilícela para iniciar sesión. Un usuario de teléfono inteligente o tableta Samsung registrado inicia sesión de manera automática.

Para registrar su electrodoméstico en SmartThings

1. Asegúrese de que su teléfono inteligente o tableta esté conectado a una red inalámbrica. De lo contrario, vaya a **Settings (Ajustes)**, active la conexión inalámbrica y seleccione un PA (punto de acceso).
2. Abra SmartThings en su teléfono inteligente o tableta.
3. Si aparece el mensaje "**A new device is found. (Se encontró un nuevo dispositivo.)**", seleccione **Add (Agregar)**.
4. Si no aparece ningún mensaje, seleccione **+** y elija su electrodoméstico de una lista de dispositivos disponibles. Si su electrodoméstico no figura, seleccione **Device Type (Tipo de dispositivo) > Specific Device Model (Modelo de dispositivo específico)** y, luego, agregue su electrodoméstico de forma manual.
5. Registre su electrodoméstico en la aplicación SmartThings de la siguiente manera.
 - a. Agregue su electrodoméstico en SmartThings. Asegúrese de que su electrodoméstico esté conectado a SmartThings.
 - b. Al completar el registro, su electrodoméstico aparecerá en su teléfono inteligente o tableta.

Mantenimiento

Mantenga el Laundry Hub limpio para impedir el deterioro del desempeño y para preservar su vida útil.

ADVERTENCIA

Algunas piezas internas no están conectadas a tierra de manera intencional y pueden presentar un riesgo de descarga eléctrica únicamente durante el servicio técnico. Personal del servicio técnico - No toque las siguientes piezas mientras el electrodoméstico está recibiendo electricidad: Panel de control, disipador térmico, motor, válvula de entrada y bomba.

Limpeza de Tambor+

Algunos usos y condiciones ambientales pueden producir cierta acumulación de residuos y olor en el tambor de la lavadora. Para evitar esta acumulación u olor y mantener el tambor de la lavadora fresco y limpio, ejecute el ciclo Limpeza de Tambor+ una vez por mes o cada 40 ciclos como mínimo. Cuando utilice el ciclo Limpeza de Tambor+, realice el siguiente procedimiento recomendado.

1. Retire todas las prendas del tambor de la lavadora y asegúrese de que quede vacío. Si deja prendas en el tambor durante el ciclo Limpeza de Tambor+, pueden dañarse.
2. Encienda el Laundry Hub y seleccione la lavadora.
 - La lavadora está seleccionada de manera predeterminada.
3. Gire la **perilla de navegación** para seleccionar **Limpeza de Tambor+**.
4. Mantenga pulsado .

PRECAUCIÓN

Si deja blanqueador con cloro en el tambor de la lavadora durante un período prolongado, se puede producir óxido.

NOTA

- La temperatura predeterminada del agua para el ciclo Limpeza de Tambor+ está configurada en Tibia. Esta temperatura no se puede cambiar.
- En caso de que haya residuos en el tambor de la lavadora, agregue blanqueador líquido con cloro hasta la línea de nivel MAX del compartimiento para el detergente manual antes de iniciar el ciclo Limpeza de Tambor+. No agregue el blanqueador líquido con cloro en los otros compartimientos (Únicamente en el caso del ciclo Limpeza de Tambor+).
- No sobrepase la línea máxima. No utilice ni mezcle ningún otro detergente o producto químico durante el ciclo Limpeza de Tambor+. De ser necesario, ejecute el ciclo Jeans cuando finalice el ciclo Limpeza de Tambor+ para ayudar a quitar el resto de los residuos.

Recordatorio de Limpeza de Tambor+

- Cada 40 ciclos, la lavadora muestra el mensaje "**Se requiere una limpieza de tambor**" durante una hora para avisarle que debe ejecutar el ciclo **Limpeza de Tambor+**.
- Es recomendable ejecutar el ciclo con regularidad por razones de higiene.
- Verá el mensaje de alerta de **Limpeza de Tambor+** cuando la lavadora finalice un ciclo. Al abrir la puerta, el mensaje desaparece y en el visor se muestra automáticamente la pantalla de ajuste del ciclo **Limpeza de Tambor+**. En ese momento, el panel de control de la secadora muestra el ciclo de secado recomendado.
- El recordatorio aparecerá en el panel de control durante 5 ciclos consecutivos adicionales antes de apagarse. El próximo recordatorio no aparecerá hasta que hayan pasado otros 40 ciclos.

Drenaje de emergencia

Si se produce una falla en el suministro eléctrico, vacíe el agua del tambor antes de retirar la ropa.

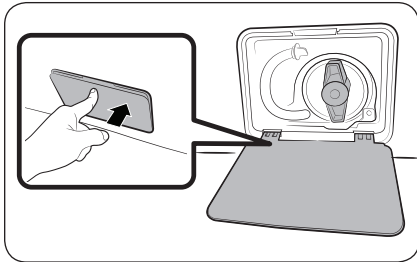

1. Apague y desenchufe el Laundry Hub del tomacorriente.
2. Presione suavemente la parte superior de la **tapa del filtro** para abrirla.

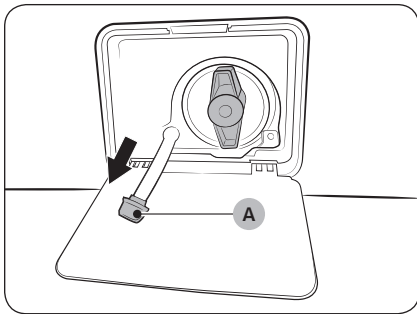

3. Coloque un recipiente grande y vacío debajo y extienda el tubo de drenaje de emergencia hacia el recipiente mientras sujeta el **tapón del tubo (A)**.

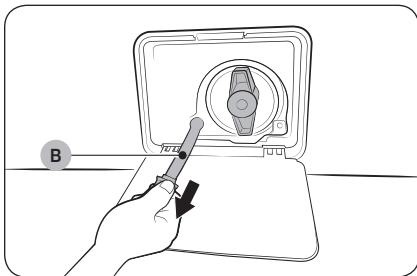

4. Abra el tapón del tubo y deje caer el agua del **tubo de drenaje de emergencia (B)** en el recipiente.
5. Al finalizar, cierre el tapón y vuelva a insertar el tubo. Luego, cierre la tapa del filtro.

NOTA

Use un recipiente grande, ya que el tambor puede contener más agua de la esperada.

Mantenimiento

Limpieza

Superficie del Laundry Hub

- Use un paño suave y un detergente doméstico que no sea abrasivo. No rocíe agua sobre el Laundry Hub.
- Proteja la superficie contra objetos afilados.
- No coloque objetos pesados ni afilados ni tampoco un envase de detergente sobre el Laundry Hub. La cubierta superior del Laundry Hub se podría rayar o dañar.
- El Laundry Hub tiene un acabado brillante en toda su superficie. Tenga cuidado de no rayar ni dañar la superficie.

Panel de control

- Limpie con un paño suave y húmedo. No utilice sustancias abrasivas.
- No rocíe productos de limpieza líquidos directamente sobre la pantalla de la secadora.
- Algunos productos de tratamiento previo para remover suciedad y manchas pueden dañar el panel de control.
- Al usar productos de limpieza líquidos, aplíquelos a la ropa. No los aplique directamente en la secadora. Limpie de inmediato el líquido derramado o rociado.

Tambor

- Elimine las manchas del tambor con un limpiador multiuso.
- Seque toallas o trapos para eliminar restos de manchas o productos de limpieza. Las manchas pueden ser aún visibles, pero no afectarán las cargas posteriores.

Tambor con acabado de pintura en polvo

Para limpiar el tambor con acabado de pintura en polvo, use un paño humedecido con un limpiador suave, no abrasivo, adecuado para superficies que se deterioran fácilmente.

Elimine los residuos del limpiador y seque con un paño limpio.

Sistema de drenaje

- Controle y limpie el sistema de drenaje con regularidad para mantener un desempeño óptimo.
- La tapa de drenaje externa debe limpiarse con frecuencia para garantizar un flujo de aire adecuado.

Sensor de ventilación

La secadora está equipada con un sensor de ventilación que detecta y le informa si es momento de limpiar los conductos. Verifique lo siguiente si recibe el mensaje **“Revise filtro para pelusas/estado de la ventilación”** al encender la secadora.

NOTA

- Para la instalación del conducto, consulte **Guía de los conductos de drenaje** en la página 39 y **Requisitos para el tendido de conductos** en la página 28.
- La secadora puede seguir funcionando incluso si el conducto está obstruido, pero el tiempo de secado se prolongará.
- Cuando reciba el mensaje, revise el filtro para pelusas y los conductos, y límpielos si es necesario.
- Si el mensaje sigue apareciendo, se debe a que el conducto está instalado o conectado con algunas restricciones (es demasiado largo o tiene demasiados dobleces). No se trata de una falla del sistema. Sin embargo, el tiempo de secado puede extenderse o el desempeño del secado puede degradarse.

Filtro de malla

Limpie el filtro de malla de la manguera una o dos veces por año.

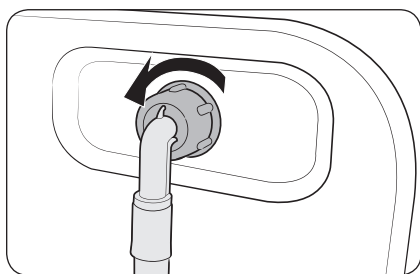

1. Apague el Laundry Hub y desenchufe el cable de alimentación.
2. Cierre la llave del agua.
3. Afloje y desconecte la manguera de agua de la parte posterior del Laundry Hub. Cubra la manguera con un paño para evitar la fuga de agua.

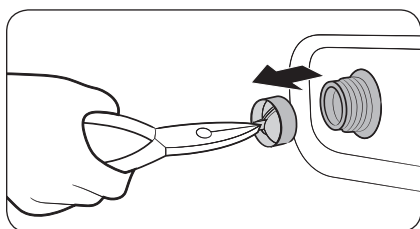

4. Use unas pinzas para sacar el filtro de malla de la válvula de entrada.
5. Sumerja el filtro en agua de modo que el conector roscado quede también sumergido.
6. Seque el filtro a la sombra.
7. Vuelva a insertar el filtro en la válvula de entrada y reconecte la manguera de agua en la válvula.
8. Abra la llave del agua.

NOTA

Si el filtro de malla está obstruido, aparece el código de información **“Revise las tomas del agua y reinicie”** en la pantalla.

Mantenimiento

Filtro de residuos

Es recomendable limpiar el filtro de residuos cada 2 meses para evitar que se obstruya.

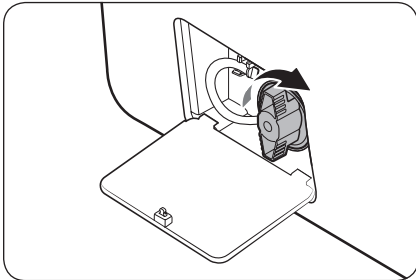
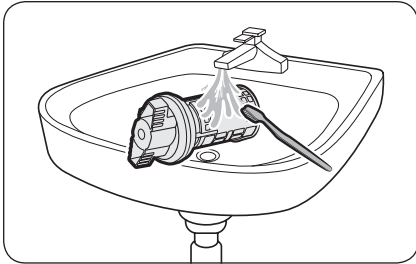
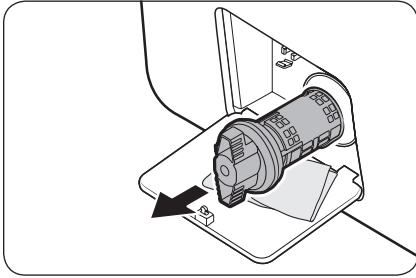

1. Apague el Laundry Hub y desenchufe el cable de alimentación.
2. Drene el agua restante del tambor. Consulte la sección **Drenaje de emergencia**.
3. Presione suavemente la parte superior de la **tapa del filtro** para abrirla.
4. Gire la perilla del filtro de residuos hacia la izquierda y vacíe el agua restante.
5. Limpie el filtro de residuos con un cepillo suave. Asegúrese de que no esté bloqueado el impulsor de la bomba de drenaje dentro del filtro.
6. Vuelva a colocar el filtro de residuos y gire la perilla del filtro hacia la derecha.

NOTA

Algunos filtros de residuos cuentan con una perilla de seguridad diseñada para evitar que los niños se accidenten. Para abrir la perilla de seguridad del filtro de residuos, presiónela y gírela en sentido antihorario. El mecanismo de muelle de la perilla de seguridad ayuda a abrir el filtro.

NOTA

Si el filtro de la bomba está obstruido, aparece el código de información "**Limpie el filtro de desagüe**" en la pantalla.

PRECAUCIÓN

- Asegúrese de cerrar bien la perilla del filtro luego de limpiarlo. De lo contrario, se puede originar una fuga.
- Asegúrese de insertar correctamente el filtro luego de limpiarlo. De lo contrario, puede originar una falla en el funcionamiento o una fuga.

Cajón para el detergente

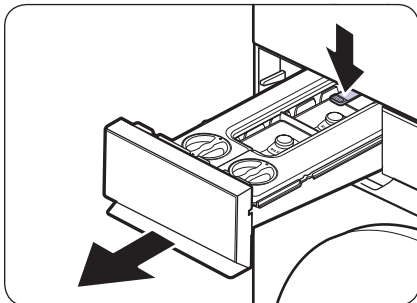

1. Mientras mantiene presionada la **palanca de seguridad** dentro del cajón, jale el cajón para extraerlo.

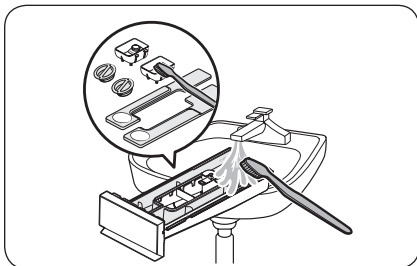

2. Retire las cubiertas de ambos dispensadores con las lengüetas ubicadas en la parte posterior de la tapa, luego limpie el interior de los dispensadores con agua corriente tibia y un cepillo suave.
3. Limpie los componentes del cajón con agua corriente tibia y un cepillo suave.
 - Pase una toalla o un paño seco a todos los componentes después de limpiar.

NOTA

Si el agente de limpieza en el dispensador está endurecido, abra el dispensador y vierta agua tibia para disolverlo. Luego, limpie bien el interior del dispensador y la válvula trasera.

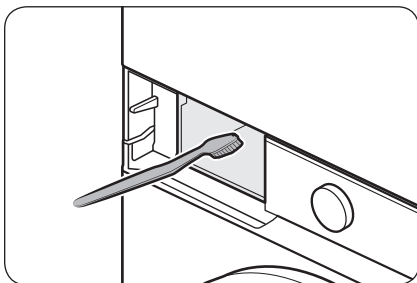

4. Limpie el hueco del cajón con un limpiatubos para quitar los residuos de detergente y las incrustaciones del hueco del cajón.

Mantenimiento

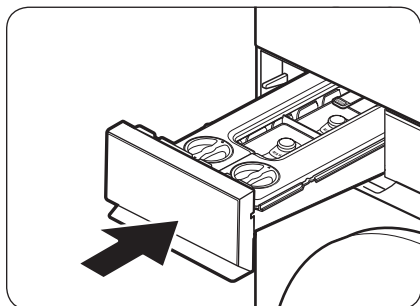

5. Vuelva a colocar el cajón para el detergente en el Laundry Hub.

NOTA

- Asegúrese de que el hueco del cajón esté completamente seco antes de colocar el cajón para el detergente.
- Cubra las cubiertas de ambos dispensadores y vuelva a colocarlos en el cajón.

⚠ PRECAUCIÓN

No rocíe agua en el hueco del cajón para detergente. Esto puede provocar una descarga eléctrica o un incendio.

Filtro para pelusas

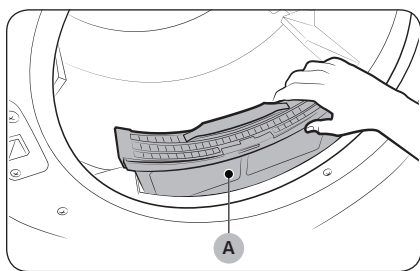

Para evitar el riesgo de incendios, asegúrese de limpiar el filtro para pelusas antes o después de cada carga.

1. Apague la secadora.
2. Abra la puerta y retire el **filtro para pelusas (A)** del tambor.
3. Separe la parte superior del filtro para abrirlo. Retire la pelusa y, luego, limpie el filtro.
4. Cierre el filtro, vuelva a insertarlo en la secadora y cierre la puerta de la secadora.

⚠ PRECAUCIÓN

- No haga funcionar la secadora sin el filtro para pelusas insertado.
- No utilice un filtro para pelusas dañado o roto. Esto podría reducir el desempeño y/o provocar un incendio.

Cuidados para prevenir el congelamiento

- Instale el Laundry Hub en un área donde la temperatura no descienda por debajo de cero grados Celsius.
- Antes de usar el Laundry Hub, asegúrese de que la manguera de drenaje no esté congelada. La escarcha dentro de la secadora puede causar ruido durante el funcionamiento, pero es temporal y no es una señal de falla del producto.
- Si conectó la manguera de drenaje larga para drenaje directo, el agua que queda dentro de la manguera puede congelarse en invierno. Asegúrese de que no quede agua dentro de la manguera después de su uso.
- Si la manguera está congelada, envuélvala con una toalla empapada en agua tibia durante unos diez minutos para descongelarla.
- Si el drenaje falla incluso después de descongelar la manguera, la causa podría ser el hielo dentro del Laundry Hub, así que active la función de descongelamiento.

Descongelamiento del Laundry Hub

El Laundry Hub se puede congelar cuando la temperatura desciende por debajo de 0 °C.

1. Apague el Laundry Hub y desenchufe el cable de alimentación.
2. Vierta agua caliente sobre la llave para aflojar la manguera de suministro de agua.
3. Desconecte la manguera y sumérgala en agua tibia.
4. Vierta agua tibia en el tambor y déjela 10 minutos aproximadamente.
5. Vuelva a conectar la manguera a la llave del agua.

NOTA

Si el Laundry Hub sigue sin funcionar con normalidad, repita los pasos anteriores hasta que lo haga.

Mantenimiento luego de un periodo prolongado sin utilizar

Evite dejar el Laundry Hub inactivo durante un periodo prolongado. Si esto no es posible, drene el Laundry Hub y desenchufe el cable de alimentación.

1. Encienda el Laundry Hub y seleccione la lavadora.
 - La lavadora está seleccionada de manera predeterminada.
2. Gire la **perilla de navegación** para seleccionar **Jeans**.
3. Vacíe el tambor y, luego, mantenga pulsado **>||**.
4. Luego de completado el ciclo, cierre la llave del agua y desconecte la manguera.
5. Apague el Laundry Hub y desenchufe el cable de alimentación.
6. Abra la puerta para que el aire circule por el tambor.

Solución de problemas

Si se produce un problema, consulte el mensaje de información en la pantalla LCD y siga las instrucciones en pantalla.

Si el problema persiste, comuníquese con un centro de servicio.

Verificaciones

Si tiene algún problema con el Laundry Hub, primero consulte la siguiente tabla y pruebe estas sugerencias.

Problema	Acción
No se inicia.	<ul style="list-style-type: none">• Asegúrese de que el Laundry Hub esté enchufado.• Asegúrese de que la puerta esté perfectamente cerrada.• Asegúrese de que las llaves del agua estén abiertas.• Si abrió la puerta durante un ciclo, mantenga pulsado ▷ nuevamente.• Asegúrese de que Seguro para niños no esté activado.• Antes de que la lavadora comience a llenarse, se escuchará una serie de sonidos semejantes a un "clic" para verificar el bloqueo de la puerta y se efectuará un drenaje a rápido.• Revise el fusible o reinicie el disyuntor.• Revise si la alimentación se suministra con normalidad.• Se detectó voltaje bajo.<ul style="list-style-type: none">- Verifique que el cable de alimentación esté enchufado.• Asegúrese de que no quede ropa trabada en la puerta.• Limpie el filtro.
No hay suministro de agua o es insuficiente.	<ul style="list-style-type: none">• Abra por completo la llave del agua.• Asegúrese de que la puerta esté perfectamente cerrada.• Asegúrese de que la manguera de suministro de agua no esté congelada.• Asegúrese de que la manguera de suministro de agua no esté enroscada ni obstruida.• Asegúrese de que la presión del agua sea suficiente.• Asegúrese de que las llaves del agua fría y caliente estén conectadas correctamente.• Limpie el filtro de malla ya que puede estar obstruido.
Después de un ciclo, queda detergente en el cajón para el detergente.	<ul style="list-style-type: none">• Asegúrese de que el Laundry Hub funcione con suficiente presión de agua.• Asegúrese de verter el detergente en la parte central del cajón para el detergente.• Asegúrese de insertar correctamente el medidor para el enjuague.• Si utiliza un detergente granulado, asegúrese de que el selector de detergente se encuentre en la posición superior.• Retire el medidor para el enjuague y limpie el cajón para el detergente.

Problema	Acción
<p>Vibra de forma excesiva o hace ruido.</p>	<ul style="list-style-type: none"> • Asegúrese de que el Laundry Hub esté instalado sobre un piso nivelado y firme que no sea resbaladizo. Si el piso está desnivelado, use las patas niveladoras para ajustar la altura de la lavadora. • Asegúrese de que se hayan retirado los tornillos de transporte. • Asegúrese de que el Laundry Hub no esté en contacto con ningún otro objeto. • Verifique que la carga de ropa sea equilibrada. • El motor puede hacer ruido durante el funcionamiento normal. • La ropa de trabajo o las prendas con decoraciones de metal pueden generar ruidos durante el lavado. Esto es normal. • Busque si hay monedas, botones sueltos, clavos u otros objetos y retírelos de inmediato. • Redistribuya la carga en la lavadora. Si solo lava una prenda, por ejemplo una bata de baño o un par de jeans, el resultado del centrifugado final podría no ser satisfactorio y aparecerá el mensaje de verificación “Se detectó un desbalance” en la pantalla. • Revise el filtro para pelusas en la secadora. Retire cualquier elemento atascado en el filtro para pelusas. • La secadora podría emitir un zumbido debido al aire que se mueve por el tambor y el ventilador. Esto es normal.
<p>No drena y/o no centrifuga.</p>	<ul style="list-style-type: none"> • Asegúrese de que la manguera de drenaje esté completamente enderezada hasta el sistema de desagüe. Si encuentra un problema con el drenaje, comuníquese con el servicio técnico. • Verifique que el filtro de residuos no esté obstruido. • Cierre la puerta y mantenga pulsado ▷ . Por su seguridad, la lavadora no girará ni centrifugará salvo que la puerta esté cerrada. • Asegúrese de que la manguera de drenaje no esté congelada ni obstruida. • Asegúrese de que la manguera de drenaje esté conectada a un sistema de desagüe que no esté obstruido. • Si no se suministra suficiente energía al Laundry Hub, este no drenará ni centrifugará temporalmente. En cuanto el Laundry Hub recupere la energía suficiente, funcionará con normalidad. • Asegúrese de que la manguera de drenaje esté correctamente posicionada, según el tipo de conexión. • Limpie el filtro de residuos ya que puede estar obstruido.

Solución de problemas

Problema	Acción
La puerta no se abre.	<ul style="list-style-type: none">• Pulse ▷ para detener la lavadora.• Puede llevar algunos minutos que el mecanismo de cierre de la puerta se desconecte.• La puerta no se abrirá hasta 3 minutos después de que la lavadora se haya detenido o apagado.• Asegúrese de que se haya drenado toda el agua del tambor.• Es posible que la puerta no se abra si queda agua en el tambor. Drene el tambor y abra la puerta manualmente.• Asegúrese de que la luz de bloqueo de la puerta esté apagada. La luz de bloqueo de la puerta se apaga después de que la lavadora realiza el drenaje.
Exceso de espuma.	<ul style="list-style-type: none">• Asegúrese de utilizar los tipos recomendados de detergente según corresponda.• Use un detergente de alta eficacia (HE, por su sigla en inglés) para evitar la formación de espuma en exceso.• Reduzca la cantidad de detergente para el agua blanda, las cargas pequeñas o ligeramente sucias.• No se recomienda un detergente de baja eficacia.
No se puede agregar detergente adicional.	<ul style="list-style-type: none">• Asegúrese de que la cantidad restante de detergente y suavizante no supere el límite.
Se detiene.	<ul style="list-style-type: none">• Enchufe el cable de alimentación a un tomacorriente que funcione.• Revise el fusible o reinicie el disyuntor.• Cierre la puerta y mantenga pulsado ▷ para iniciar la lavadora. Por su seguridad, la lavadora no girará ni centrifugará salvo que la puerta esté cerrada.• Antes de que la lavadora comience a llenarse, se escuchará una serie de sonidos semejantes a un "clic" para verificar el bloqueo de la puerta y se efectuará un drenaje rápido.• Se puede producir una pausa o un periodo de remojo en el ciclo. Espere un instante para ver si la lavadora comienza a funcionar.• Asegúrese de que el filtro de malla de la manguera de suministro de agua en las llaves del agua no esté obstruido. Limpie el filtro de malla periódicamente.• Si no se suministra suficiente energía a la lavadora, esta no drenará ni centrifugará temporalmente. En cuanto la lavadora recupere la energía suficiente, funcionará con normalidad.

Problema	Acción
Se llena con agua a una temperatura incorrecta.	<ul style="list-style-type: none"> • Abra por completo ambas llaves del agua. • Asegúrese de que la selección de temperatura sea la correcta. • Asegúrese de que las mangueras estén conectadas a las llaves correctas. Purgue las cañerías. • Asegúrese de que el calentador de agua esté configurado para suministrar agua caliente en la salida de agua a una temperatura mínima de 49 °C. Asimismo, verifique la capacidad del calentador de agua y la velocidad de recuperación. • Desconecte las mangueras y limpie el filtro de malla. El filtro de malla puede estar obstruido. • Mientras la lavadora se llena, la temperatura del agua puede variar debido a que la función de control automático de la temperatura verifica la temperatura del agua que ingresa. Esto es normal. • Mientras la lavadora se llena, es posible que observe que por el dispensador pasa solo agua caliente y/o fría cuando se seleccionan las temperaturas fría o tibia. Esta es una función normal del control de temperatura automático dado que la lavadora determina la temperatura del agua.
La carga está húmeda al finalizar un ciclo.	<ul style="list-style-type: none"> • Use la velocidad de centrifugado alta o máxima. • Use un detergente de alta eficacia (HE, por su sigla en inglés) para reducir la formación de espuma en exceso. • La carga es demasiado pequeña. Las cargas pequeñas (una o dos prendas) se pueden desequilibrar y no centrifugarse por completo. • Asegúrese de que la manguera de drenaje no esté enroscada ni obstruida.
Pierde agua.	<ul style="list-style-type: none"> • Asegúrese de que la puerta esté perfectamente cerrada. • Asegúrese de que todas las conexiones de las mangueras estén ajustadas. • Asegúrese de que el extremo de la manguera de drenaje esté correctamente conectado y asegurado al sistema de desagüe. • Evite sobrecargar la lavadora. • Use un detergente de alta eficacia (HE, por su sigla en inglés) para evitar la formación de espuma en exceso. • Revise la manguera de drenaje. <ul style="list-style-type: none"> - Asegúrese de que el extremo de la manguera de drenaje no esté en el suelo. - Asegúrese de que la manguera de drenaje no esté obstruida.
Tiene olor.	<ul style="list-style-type: none"> • El exceso de espuma se acumula en los huecos y puede causar malos olores. • Realice periódicamente ciclos de limpieza para desinfectar. • Limpie el sello de la puerta (diafragma). • Seque el interior de la lavadora una vez finalizado el ciclo.

Solución de problemas

Problema	Acción
Aparece un mensaje en la pantalla para alertar que el dispensador está abierto.	<ul style="list-style-type: none"> Verifique que el cajón para el detergente esté cerrado correctamente. <ul style="list-style-type: none"> Abra el cajón para detergente y ciérrelo nuevamente. Asegúrese de que esté cerrado correctamente.
El mensaje "Agregue detergente(s)" no desaparece luego de recargar el detergente/suavizante.	<ul style="list-style-type: none"> Cuando recargue los dispensadores automáticos para el detergente/suavizante, cierre el cajón para el detergente y, luego, mantenga pulsado ▷ . Luego, el Laundry Hub comenzará a detectar el detergente/suavizante y el mensaje desaparecerá. Según el tipo de detergente/suavizante, es posible que el mensaje no desaparezca de inmediato.
No se dispensa el detergente/suavizante.	<ul style="list-style-type: none"> Verifique si la opción Cantidad para el Dispensador1 o Dispensador2 está configurada en Apagar. Los dispensadores automáticos no dispensan el detergente si la opción está configurada en Apagar. Pulse Options (Opciones), seleccione Dispensador1 o Dispensador2 y, luego, cambie la opción Cantidad. Los dispensadores automáticos no están habilitados en los ciclos Delicados, Ropa impermeable, Ropa Deportiva o Lana. Para dispensar detergente en esos ciclos, pulse Options (Opciones), seleccione Dispensador1 o Dispensador2 y, luego, cambie la opción Cantidad.
Se dispensa una cantidad de detergente excesiva o insuficiente.	<ul style="list-style-type: none"> Verifique la opción de Cantidad para el Dispensador1 o Dispensador2. Pulse Options (Opciones), seleccione Dispensador1 o Dispensador2 y, luego, cambie la opción Cantidad.
La secadora no calienta.	<ul style="list-style-type: none"> Revise los disyuntores o fusibles de su casa. Algunos ciclos no requieren calor. Verifique nuevamente el ciclo seleccionado. En una secadora a gas, asegúrese de que el suministro de gas esté abierto. Limpie el filtro para pelusas y el conducto de drenaje. La secadora podría haber pasado a la fase de enfriamiento del ciclo. Desactive la opción Seca. eco para los ciclos Normal o Secado con tiempo. Cuando se activa la opción Seca. eco, la secadora realiza un proceso de secado por aire al inicio del ciclo para reducir el consumo de energía. Este proceso no utiliza aire caliente, por lo que puede sentir que la secadora no se calienta, pero esto es normal.

Problema	Acción
Las prendas no se secan.	<p>Verifique todos los ítems anteriores. Además:</p> <ul style="list-style-type: none"> • Asegúrese de que la tapa de drenaje hacia el exterior de su casa se pueda abrir y cerrar sin inconvenientes. • Verifique que el sistema de drenaje no presente acumulaciones de pelusa. Los conductos deben inspeccionarse y limpiarse todos los años. • Utilice un conducto de drenaje de metal rígido, de 4". • No la sobrecargue. 1 carga de lavado = 1 carga de secado. • Seque los artículos pesados y los livianos por separado. • Es posible que sea necesario volver a colocar los artículos grandes y voluminosos, como las cobijas o los edredones, para garantizar un secado uniforme. • Asegúrese de que la lavadora se drene en forma correcta y que extraiga adecuadamente el agua de la carga. • Es posible que la carga sea demasiado pequeña como para secarse de manera adecuada. Agregue algunas toallas y reinicie la secadora. • Es posible que la carga sea demasiado grande como para secarse de manera adecuada. Retire algunas prendas y vuelva poner en funcionamiento la secadora. • Limpie el filtro para pelusas.
Las prendas no se secan de manera uniforme.	<ul style="list-style-type: none"> • Las costuras, los bolsillos y otras partes de la ropa son más difíciles de secar que otras. Esto es normal. • Clasifique las prendas pesadas y las livianas por separado.
La secadora hace mucho ruido.	<ul style="list-style-type: none"> • Busque si hay monedas, botones sueltos, clavos u otros objetos y retírelos de inmediato. • Revise el filtro para pelusas. Retire cualquier elemento atascado en el filtro para pelusas. • Asegúrese de que la secadora esté nivelada y apoyada firmemente sobre el piso. • La secadora podría emitir un zumbido debido al aire que se mueve por el tambor y el ventilador. Esto es normal. • Es normal escuchar el encendido y apagado de la válvula de gas de la secadora o del elemento calefactor durante el ciclo de secado.
Hay olor procedente de la secadora.	<ul style="list-style-type: none"> • Los olores del hogar, ya sea que provengan de pintura, barniz, limpiadores, etc., pueden ingresar en la secadora con el aire del ambiente. Si advierte estos olores, ventile completamente antes de usar la secadora. • Si el secado se realiza en un área cerrada, la secadora puede elevar la temperatura ambiente. En este caso, asegúrese de abrir una ventana y ventilar el área. • No intente secar prendas mojadas después de dejarlas en la lavadora o la secadora por mucho tiempo.

Solución de problemas

Problema	Acción
La secadora se apaga antes de que las prendas se sequen.	<ul style="list-style-type: none"> La carga es demasiado pequeña. Coloque algunas prendas más, como toallas, e intente secar nuevamente.
La ropa tiene pelusas.	<ul style="list-style-type: none"> Antes de colocar prendas en la secadora, asegúrese siempre de que el filtro para pelusas esté limpio. Al secar prendas que generan una gran cantidad de pelusa, quizás deba limpiar el filtro a mitad de un ciclo. Algunas telas (como las toallas blancas) generan más pelusa y deben secarse por separado de las telas en las que la pelusa se adhiere con facilidad (como los pantalones de lino negro). Antes del secado, revise el interior de los bolsillos para asegurarse de que estén vacíos.
El agua no drena.	<ul style="list-style-type: none"> Revise la manguera de drenaje en busca de torceduras o enrosques. Enderece la manguera si está torcida o enroscada y conéctela con firmeza al desagüe en el piso. Verifique que la manguera de drenaje no esté congelada. Si la manguera está congelada, sumérgjala en agua tibia para permitir que el agua en su interior se derrita y se drene. Vuelva a conectar la manguera y verifique que haya un drenaje adecuado.
Las prendas están arrugadas después de Prevención de arrugas (Antiarrugas, Antiarrugas).	<ul style="list-style-type: none"> Funciona mejor con cargas pequeñas de 1 a 4 prendas. Cargue menos prendas. Cargue prendas similares. Retire las prendas de inmediato una vez finalizado el secado.
Gotea agua de la boquilla cuando comienzan los ciclos de vapor.	<ul style="list-style-type: none"> Esto se debe a la condensación del vapor. El goteo de agua se detendrá en unos minutos.
No se ve el agua rociada durante los ciclos de vapor.	<ul style="list-style-type: none"> El agua rociada es difícil de ver cuando la puerta está cerrada.
Tiempo prolongado.	<ul style="list-style-type: none"> El secado con sensor detecta automáticamente la humedad de la carga y apaga la secadora cuando se alcanza el nivel de secado seleccionado. El tiempo de secado puede variar de acuerdo con el tipo y la cantidad de prendas. Consulte la tabla de ciclos para obtener referencias.

Si el problema persiste, comuníquese con un centro de servicio. El número del centro de servicio aparece en la etiqueta del producto.

Códigos de información

Si el Laundry Hub no funciona bien, puede ver un código de información en la pantalla. Consulte la siguiente tabla y pruebe las sugerencias.

Código	Acción
Limpie el filtro de desagüe	<p>No se drena el agua de la lavadora.</p> <ul style="list-style-type: none">• Asegúrese de que la manguera de drenaje no esté congelada ni obstruida.• Asegúrese de que la manguera de drenaje esté correctamente posicionada, según el tipo de conexión.• Limpie el filtro de residuos ya que puede estar obstruido.• Asegúrese de que la manguera de drenaje esté completamente enderezada hasta el sistema de desagüe.• Si el código de información permanece, comuníquese con un centro de servicio al cliente.
Revise las tomas del agua y reinicie	<p>No se suministra agua a la lavadora.</p> <ul style="list-style-type: none">• Asegúrese de que las llaves del agua estén abiertas.• Asegúrese de que las mangueras de agua no estén obstruidas.• Asegúrese de que las llaves del agua no estén congeladas.• Asegúrese de que la lavadora funcione con suficiente presión de agua.• Asegúrese de que las llaves del agua fría y caliente estén conectadas correctamente.• Limpie el filtro de malla ya que puede estar obstruido.• Todos los botones estarán desactivados durante 3 minutos después de que aparece el código de información.• Cuando aparece el mensaje "Revise las tomas del agua y reinicie", la máquina drena agua por 3 minutos. En este tiempo, el botón Encender/Apagar estará desactivado.
Revise los conductos de agua	<ul style="list-style-type: none">• Asegúrese de que la manguera de suministro de agua fría esté bien conectada a la llave del agua fría. Si está conectada a la llave del agua caliente, las prendas pueden deformarse con algunos ciclos.
Se detectó un desbalance	<p>No centrifuga.</p> <ul style="list-style-type: none">• Asegúrese de que la ropa esté esparcida uniformemente.• Asegúrese de que la lavadora esté sobre una superficie plana y estable.• Redistribuya la carga. Si solo lava una prenda, por ejemplo una bata de baño o un par de jeans, el resultado del centrifugado final podría no ser satisfactorio y aparecerá el mensaje de verificación "Se detectó un desbalance" en la pantalla.

Solución de problemas

Código	Acción
La puerta está abierta / Cierre la puerta de la lavadora y vuelva a intentar / Cierre la puerta de la secadora y vuelva a intentar	<p>La lavadora o la secadora funciona con la puerta abierta.</p> <ul style="list-style-type: none"> • Asegúrese de que la puerta esté perfectamente cerrada. • Asegúrese de que no quede ropa trabada en la puerta.
OC	<p>El agua se ha desbordado.</p> <ul style="list-style-type: none"> • Reinicie después del centrifugado. • Si el código de información permanece en la pantalla, comuníquese con un centro de servicio local de Samsung.
LC, LC1	<p>Revise la manguera de drenaje.</p> <ul style="list-style-type: none"> • Asegúrese de que el extremo de la manguera de drenaje no esté en el suelo. • Asegúrese de que la manguera de drenaje no esté obstruida. • Si el código de información permanece, comuníquese con un centro de servicio al cliente.
3C	<p>Verifique el funcionamiento del motor del tambor.</p> <ul style="list-style-type: none"> • Pruebe reiniciar el ciclo. • Si el código de información permanece, comuníquese con un centro de servicio al cliente.
HC	<p>Verificación de temperatura alta.</p> <ul style="list-style-type: none"> • Limpie el filtro para pelusas. • Si este código de información permanece, comuníquese con un centro de servicio de Samsung.
1C	<p>El sensor de nivel de agua no está funcionando bien.</p> <ul style="list-style-type: none"> • Apague la lavadora y reinicie el ciclo. • Si el código de información permanece, comuníquese con un centro de servicio al cliente.
AC	<p>Verifique las comunicaciones entre las PBA primaria y secundaria.</p> <ul style="list-style-type: none"> • Apague la lavadora y reinicie el ciclo. • Si el código de información permanece, comuníquese con un centro de servicio al cliente.
AC6	<p>Verifique las comunicaciones entre las PBA primaria y el inversor.</p> <ul style="list-style-type: none"> • Dependiendo del estado, la lavadora podría regresar automáticamente al funcionamiento normal. • Apague la lavadora y reinicie el ciclo. • Si el código de información permanece, comuníquese con un centro de servicio al cliente.

Código	Acción
DC1	El seguro de la puerta principal no funciona correctamente. <ul style="list-style-type: none"> • Apague la lavadora y reinicie el ciclo. • Si el código de información permanece, comuníquese con un centro de servicio al cliente.
FC	Frecuencia de fuente de alimentación no válida <ul style="list-style-type: none"> • Pruebe reiniciar el ciclo. • Si esto continúa, llame al servicio técnico.
9C1	Se debe revisar el control electrónico. <ul style="list-style-type: none"> • Verifique que el cable de alimentación esté enchufado correctamente. • Verifique que el tomacorriente funcione correctamente. • Si esto continúa, llame al servicio técnico.
dF	Interruptor de la puerta incorrecto. <ul style="list-style-type: none"> • Llame al servicio técnico.
tC	Problema con el sensor de temperatura del aire <ul style="list-style-type: none"> • Llame al servicio técnico.
tC5	La resistencia del termistor 2 es muy baja o muy alta. <ul style="list-style-type: none"> • Revise si el filtro para pelusas está obstruido. • Revise si el sistema de ventilación está restringido. • Si este código de información permanece, comuníquese con un centro de servicio de Samsung.
TCP	Hay un problema con el sensor de detección de sobrecalentamiento del relé en la PBA. <ul style="list-style-type: none"> • Apague la máquina y reinicie el ciclo. • Si el código de información permanece, comuníquese con un centro de servicio al cliente.
HCP	Se detectó un sobrecalentamiento anormal en el relé de la PBA que controla el calentador. <ul style="list-style-type: none"> • Desenchufe la secadora de la alimentación. • Si el código de información permanece, comuníquese con un centro de servicio al cliente.
CLg	La ventilación está obstruida. <ol style="list-style-type: none"> 1 Limpie el filtro para pelusas. 2 Verifique el estado de la ventilación. (Consulte la sección “Requisitos para el tendido de conductos”) <p>* Debe tomar medidas (como la limpieza) a realizar por personal especializado.</p>

Si un código de información sigue apareciendo en la pantalla, comuníquese con un centro de servicio local de Samsung.

Especificaciones

Tabla de indicaciones sobre telas

Los siguientes símbolos ofrecen indicaciones acerca de las prendas. La etiqueta de indicaciones de la prenda incluye símbolos para secado, blanqueado, secado y planchado, o limpieza a seco cuando sea necesaria. El uso de símbolos garantiza la consistencia entre los fabricantes textiles de artículos nacionales e importados.

Siga las indicaciones de la etiqueta para prolongar la vida útil de la prenda y reducir los problemas del lavado.

Lavado

	95 °C lavado normal.
	60 °C lavado normal.
	60 °C lavado suave.
	40 °C lavado normal.
	40 °C lavado suave.
	40 °C lavado muy suave.
	30 °C lavado normal.
	30 °C lavado suave.
	30 °C lavado muy suave.
	Lavado a mano.
	No lavar.

NOTA

Los números en el tambor de lavado especifican las temperaturas máximas de lavado en grados Celsius que no deben excederse.

Blanqueado

	Se permite cualquier blanqueador.
	Solo se permiten blanqueadores oxigenados.
	No usar blanqueador.

Ciclos de secado en secadora

	Secado
	Normal
	Plancha permanente
	Suaves/delicadas
	No secar (se utiliza con No lavar)
	No secar en secadora
	A la sombra (Secar colgado, colgar para que escurra o secar en posición horizontal)
	Secar colgado/ tender
	Colgar para que escurra
	Secar en posición horizontal

Ajuste del calor de secado en secadora

	Cualquier calor
	Alta
	Media
	Baja
	Sin calor/aire

Planchado

	Planchar a una temperatura máxima de la base de 200 °C.
	Planchar a una temperatura máxima de la base de 150 °C.
	Planchar a una temperatura máxima de la base de 110 °C. Precaución al utilizar planchas de vapor (trabajar sin vapor).
	No planchar.

NOTA

Los puntos indican los rangos de temperatura para planchar (regulador, vapor, planchas de viaje y máquinas de planchar).

Cuidado profesional

	Limpieza en seco profesional con percloroetileno y/o hidrocarburos (bencina pesada) con proceso normal.
	Limpieza en seco profesional con percloroetileno y/o hidrocarburos (bencina pesada) con proceso suave.
	Limpieza en seco profesional con hidrocarburos (bencina pesada) con proceso normal.
	Limpieza en seco profesional con hidrocarburos (bencina pesada) con proceso suave.
	No limpiar en seco.
	Limpieza en húmedo profesional.
	Limpieza en húmedo suave profesional.
	Limpieza en húmedo muy suave profesional.
	No limpiar en húmedo.

NOTA

- Las letras en un círculo indican los solventes (P, F) utilizados en la limpieza en seco o en húmedo (W).
- En general, la línea debajo del símbolo indica un tratamiento más suave (por ejemplo, ciclo suave para prendas de fácil lavado). La línea doble indica niveles de cuidado con un tratamiento especialmente suave.

Especificaciones

Protección del medioambiente

- Este electrodoméstico se fabrica con materiales reciclables. Si decide desecharlo, siga la normativa local relacionada con la eliminación de desechos. Corte el cable de alimentación para que el electrodoméstico no pueda conectarse a una fuente de alimentación. Quite la tapa para que los animales y los niños pequeños no puedan quedar atrapados dentro de la máquina.
- No utilice cantidades de detergente superiores a las recomendadas por los fabricantes del detergente.
- Utilice productos quitamanchas y blanqueadores antes del ciclo de lavado solo cuando sea necesario.
- Ahorre agua y electricidad utilizando solo la capacidad total de la lavadora (la cantidad exacta depende del programa que se utilice).

Declaración de conformidad

Este electrodoméstico cumple con la norma UL2157.

Hoja de especificaciones

"*" Los asteriscos representan variantes del modelo y pueden variar entre (0-9) o (A-Z).

Tipo			Lavadora Laundry Hub	
Nombre del modelo			WH53DBH7****	WH46DBH50*** WH46DBH55***
Capacidad de carga máxima (pies cúbicos)			5.3	4.6
Dimensiones (pulg. (mm))	Ancho		27.0 (686)	27.0 (686)
	Altura		74.4 (1890)	74.4 (1890)
	Profundidad		34.4 (875)	31.3 (796)
Presión de agua (psi (kPa))			20-116 (137-800)	
Peso neto (lb (kg))			346.0 (155.0)	333.0 (145.0)
Consumo de energía (W)	Lavado y calentamiento	120 V AC / 60 Hz / 15 A	1150	
Velocidad de centrifugado (rpm)			1200	

Tipo			Secadora Laundry Hub	
Nombre del modelo			WH53DBH7****	WH46DBH50*** WH46DBH55***
Capacidad de carga máxima (pies cúbicos)			7.6	
Dimensiones (pulg. (mm))	Ancho		27.0 (686)	27.0 (686)
	Altura		74.4 (1890)	74.4 (1890)
	Profundidad		34.4 (875)	31.3 (796)
Presión de agua (psi (kPa))			20-116 (137-800)	
Peso neto (lb (kg))			346.0 (155.0)	333.0 (145.0)
Consumo de energía (W)			5400	
Potencia del calentador	Eléctrico (W)		5300	
	A gas (BTU/h)		20000	

NOTA

- El diseño y las especificaciones están sujetas a cambios sin previo aviso para mejorar la calidad del producto.
- Puede cargar el tambor con ropa seca, sin doblar, pero NO LO SOBRECARGUE.

Garantía limitada (Estados Unidos)

SAMSUNG Laundry Hub

GARANTÍA LIMITADA AL COMPRADOR ORIGINAL CON PRUEBA DE COMPRA Y/O ENTREGA

El presente producto de la marca SAMSUNG, tal como lo provee y distribuye SAMSUNG ELECTRONICS AMERICA, INC. (SAMSUNG) y lo entrega como nuevo, en su caja de cartón original al comprador o consumidor original, está garantizado por SAMSUNG contra defectos de fabricación de los materiales o la mano de obra durante los siguientes períodos de garantía limitada, a partir de la fecha de entrega al comprador original:

Piezas y mano de obra: Un (1) año

Piezas del tambor inoxidable (solo repuestos, solo para la lavadora): Tres (3) años

Piezas del motor inversor digital (DIT) (solo repuestos, solo para la lavadora):

- Veinte (20) años

La presente garantía limitada es válida únicamente para productos comprados y usados en Estados Unidos que fueron instalados, operados y mantenidos de acuerdo con las instrucciones adjuntas o provistas con el producto. Para recibir el servicio técnico en garantía, el comprador debe comunicarse con SAMSUNG en la dirección o el teléfono que figuran más abajo con el fin de que se determine el problema y los procedimientos del servicio. El servicio técnico de la garantía solo puede ser prestado por un centro de servicio técnico autorizado de SAMSUNG. Para recibir el servicio en garantía, debe presentarse la factura original de compra fechada y/o la prueba de entrega a solicitud de SAMSUNG o del centro de servicio autorizado de SAMSUNG.

Samsung brindará servicio técnico a domicilio dentro del territorio contiguo de Estados Unidos durante el período de garantía sin cargo, sujeto a la disponibilidad de los centros de servicio autorizados por SAMSUNG dentro de la zona geográfica del cliente. Si el servicio técnico a domicilio no está disponible, SAMSUNG puede, a su elección, optar por transportar el producto hasta y desde un centro de servicio técnico autorizado. Si el producto está ubicado en una zona en la que no se encuentra disponible ningún centro de servicio autorizado por SAMSUNG, usted podrá ser responsable del cargo por transporte o se le podrá requerir que transporte el producto a un centro de servicio autorizado por SAMSUNG para recibir asistencia técnica.

Para recibir el servicio técnico a domicilio, el producto no debe presentar obstrucciones y debe ser accesible para el agente del servicio técnico.

Durante el período de garantía aplicable, el producto se reparará o se reemplazará, o se devolverá el importe de compra, a la entera discreción de SAMSUNG. SAMSUNG podrá usar piezas nuevas o reacondicionadas para la reparación del producto, o reemplazar el producto por un producto nuevo o reacondicionado. La vigencia de la garantía de las piezas y los productos reemplazados será por el período restante de la garantía original del producto o por un período de noventa (90) días, el que sea el más largo. Todas las piezas y los productos reemplazados son propiedad de SAMSUNG y deben ser devueltos a SAMSUNG.

La presente garantía limitada cubre defectos de fabricación de los materiales o la mano de obra que ocurran durante el uso normal y doméstico de este producto y no cubrirá lo siguiente: daños que ocurran durante el envío, entrega e instalación y usos para los cuales el presente producto no fue destinado; daños causados por modificación o alteración no autorizada del producto; producto cuyos números de serie originales de fábrica fueron eliminados, desfigurados, alterados en algún modo o que no se puedan determinar fácilmente; daños cosméticos incluyendo rayones, hendiduras, abolladuras y otros daños al acabado del producto; daño causado por abuso o mal uso, plagas, accidente, incendio, inundación u otros casos fortuitos o de fuerza mayor; daño causado por el uso de equipo, utilidades, servicios, piezas, suministros, accesorios, aplicaciones, instalaciones, reparaciones, cableado externo o conectores no provistos ni autorizados por SAMSUNG; daño causado por línea eléctrica o voltaje incorrecto, fluctuaciones y sobretensión; daño causado por no operar y mantener el producto de acuerdo con las instrucciones; instrucción a domicilio acerca de cómo usar el producto; y servicio técnico para corregir una instalación que no cumpla con los códigos eléctricos o de plomería o corrección de cableado eléctrico o tuberías (es decir, cableado doméstico, fusibles o mangueras de entrada de agua). El costo de reparación o reemplazo bajo estas circunstancias excluidas será responsabilidad del cliente.

Las visitas de un proveedor de servicio técnico autorizado para explicar funciones, mantenimiento o instalación del producto no se cubren bajo esta garantía limitada. Comuníquese con Samsung al número que figura abajo para obtener ayuda con cualquiera de estos problemas.

EXCLUSIÓN DE GARANTÍAS IMPLÍCITAS

LAS GARANTÍAS IMPLÍCITAS, INCLUYENDO GARANTÍAS IMPLÍCITAS DE COMERCIABILIDAD O APTITUD PARA UN PROPÓSITO EN PARTICULAR, ESTÁN LIMITADAS A UN AÑO O AL PERIODO MÁS CORTO PERMITIDO POR LA LEY. Algunos estados no permiten limitaciones en cuanto al periodo de vigencia de una garantía implícita, de tal forma que las limitaciones o exclusiones mencionadas tal vez no se apliquen a usted en particular. Esta garantía le otorga derechos específicos, e incluso usted también puede tener otros derechos que varían de un estado a otro.

Garantía limitada (Estados Unidos)

LIMITACIÓN DE RECURSOS

EL ÚNICO Y EXCLUSIVO RECURSO ES LA REPARACIÓN DEL PRODUCTO, EL REEMPLAZO DEL PRODUCTO O LA DEVOLUCIÓN DEL IMPORTE DE COMPRA, A DISCRECIÓN DE SAMSUNG, CONFORME A ESTA GARANTÍA LIMITADA. SAMSUNG NO SERÁ RESPONSABLE POR DAÑOS ESPECIALES, IMPREVISTOS O DERIVADOS, INCLUYENDO ENTRE OTROS, TIEMPO FUERA DEL TRABAJO, HOTELES Y/O COMIDAS EN RESTAURANTES, GASTOS DE REMODELACIÓN, PÉRDIDAS DE INGRESOS O GANANCIAS, INCAPACIDAD DE GENERAR AHORROS U OTROS BENEFICIOS INDEPENDIENTEMENTE DE LA TEORÍA LEGAL EN LA QUE SE BASE EL RECLAMO, E INCLUSO SI SAMSUNG HA SIDO ADVERTIDA DE LA POSIBILIDAD DE DICHOS DAÑOS. Algunos estados no permiten la exclusión o la limitación de daños imprevistos o derivados, por lo que las limitaciones o exclusiones mencionadas tal vez no se apliquen a usted en particular. Esta garantía le otorga derechos específicos, e incluso usted también puede tener otros derechos que varían de un estado a otro.

SAMSUNG no garantiza el funcionamiento ininterrumpido o sin errores del producto. Ningún aval o garantía otorgados por otra persona, compañía o corporación con respecto al presente producto revestirá carácter vinculante para SAMSUNG.

Para obtener el servicio de garantía, comuníquese con SAMSUNG en:

Samsung Electronics America, Inc.

85 Challenger Road

Ridgefield Park, NJ 07660

1-800-SAMSUNG (726-7864)

www.samsung.com/us/support

Garantía (CANADÁ)

SAMSUNG Laundry Hub

GARANTÍA LIMITADA PARA EL COMPRADOR ORIGINAL

El presente producto de la marca SAMSUNG, tal como lo provee y distribuye SAMSUNG ELECTRONICS CANADA, INC. (SAMSUNG) y lo entrega como nuevo, en su caja de cartón original al comprador o consumidor original, está garantizado por SAMSUNG contra defectos de fabricación de los materiales y la mano de obra durante el período limitado de la garantía de:

Piezas y mano de obra: Un (1) año

Piezas del motor inversor digital (DIT) (solo repuestos):

- Veinte (20) años

La presente garantía limitada comienza en la fecha original de compra y es válida únicamente para productos comprados y usados en Canadá. Para recibir el servicio técnico de la garantía, el comprador debe comunicarse con SAMSUNG con el fin de que se determine el problema y los procedimientos del servicio. El servicio técnico de la garantía solo puede ser prestado por un centro de servicio técnico autorizado de SAMSUNG. Se debe presentar la factura de compra original como prueba de compra a SAMSUNG o al servicio técnico autorizado de SAMSUNG. SAMSUNG prestará servicio técnico a domicilio durante el período de la garantía sin costo, sujeto a la disponibilidad dentro de Canadá. El servicio técnico a domicilio no está disponible en todas las áreas.

Para recibir el servicio técnico a domicilio, el producto no debe presentar obstrucciones y debe ser accesible para el agente del servicio técnico. Si el servicio técnico no está disponible, SAMSUNG puede optar por transportar el producto hasta y desde el servicio técnico autorizado.

SAMSUNG reparará, reemplazará el producto u ofrecerá un reembolso a su criterio y sin cargo adicional, tal como se establece en la presente garantía, con piezas o productos nuevos o reacondicionados si se verifica que es defectuoso durante el período limitado de la garantía especificado anteriormente. Todas las piezas y los productos reemplazados pasan a ser propiedad de SAMSUNG y deben ser devueltos a SAMSUNG. Las piezas y los productos reemplazados asumen la garantía original que resta, o noventa (90) días, el período que sea el más prolongado. La presente garantía limitada cubre defectos de fabricación de los materiales y la mano de obra encontrados durante el uso normal y doméstico de este producto y no será válida para lo siguiente: daños que ocurran durante el envío; entrega e instalación; aplicaciones y usos para los cuales el presente producto no fue destinado; números de serie o de producto alterados; daño cosmético o de acabado exterior; accidentes, abuso, descuido, incendio, inundación, caída de rayos, u otros casos fortuitos o de fuerza mayor; uso de productos, equipos, sistemas, utilidades, servicios, piezas, suministros, accesorios, aplicaciones, instalaciones, reparaciones, cableado externo o conectores no provistos ni autorizados por SAMSUNG que dañen este producto o que acarreen problemas en el servicio; voltaje de la línea eléctrica incorrecto, fluctuaciones y sobrevoltaje; ajustes del cliente e incumplimiento de lo establecido en el manual de instrucciones, instrucciones de mantenimiento y ambientales que están cubiertas y recomendadas en el manual de instrucciones; traslado y reinstalación del producto; problemas causados por plagas. La presente garantía limitada no cubre problemas derivados de la corriente, el voltaje o el suministro eléctrico incorrectos, las bombillas de luz, los fusibles de la casa, el cableado de la casa, el costo del servicio técnico para recibir instrucciones o corregir errores en la instalación. SAMSUNG no garantiza el funcionamiento ininterrumpido o sin errores del producto.

Garantía (CANADÁ)

SALVO LO ESTABLECIDO EN LA PRESENTE GARANTÍA, NO EXISTEN GARANTÍAS SOBRE EL PRESENTE PRODUCTO, YA SEAN EXPRESAS O TÁCITAS, Y SAMSUNG DESCONOCE TODAS LAS GARANTÍAS QUE INCLUYEN, AUNQUE NO EN CARÁCTER TAXATIVO, CUALQUIER GARANTÍA TÁCITA DE QUE EL PRODUCTO SE ENCUENTRA EN CONDICIONES APTAS PARA LA VENTA, DE DEFRAUDACIÓN DE DERECHOS O DE QUE EL PRODUCTO SE ADECUA A LOS FINES ESPECÍFICOS PARA LOS CUALES SE ADQUIERE.

NINGÚN AVAL O GARANTÍA OTORGADOS POR PERSONA, COMPAÑÍA O CORPORACIÓN ALGUNA CON RESPECTO AL PRESENTE PRODUCTO REVESTIRÁ CARÁCTER VINCULANTE PARA SAMSUNG. SAMSUNG NO SERÁ RESPONSABLE POR PÉRDIDAS DE INGRESOS O LUCRO CESANTE, IMPOSIBILIDAD DE GENERAR AHORROS U OBTENER OTROS BENEFICIOS, O CUALQUIER DAÑO DERIVADO DE CIRCUNSTANCIAS ESPECIALES, DAÑO IMPREVISTO O DERIVADO CAUSADO POR EL USO, USO INCORRECTO, O INCAPACIDAD PARA USAR EL PRESENTE PRODUCTO, INDEPENDIENTEMENTE DE LA TEORÍA LEGAL EN QUE SE FUNDE EL RECLAMO Y AUN CUANDO SE LE HAYA NOTIFICADO A SAMSUNG DE LA POSIBILIDAD DE TALES DAÑOS.

NINGÚN RESARCIMIENTO DE NINGUNA ÍNDOLE CONTRA SAMSUNG SUPERARÁ EL MONTO DE COMPRA DEL PRODUCTO VENDIDO POR SAMSUNG Y CAUSANTE DEL PRESUNTO DAÑO. SIN LIMITAR LO PRECEDENTE, EL COMPRADOR ASUME TODO EL RIESGO Y LA RESPONSABILIDAD POR PÉRDIDA, DAÑO O LESIÓN AL COMPRADOR Y A LOS BIENES DEL COMPRADOR Y A TERCEROS Y A SUS BIENES DERIVADOS DEL USO, USO INCORRECTO O INCAPACIDAD PARA USAR EL PRESENTE PRODUCTO. LA PRESENTE GARANTÍA LIMITADA NO SE EXTENDERÁ A NINGUNA PERSONA DISTINTA DEL COMPRADOR ORIGINAL DEL PRESENTE PRODUCTO, ES INTRANSFERIBLE Y ESTABLECE SU EXCLUSIVA REPARACIÓN.

Algunas provincias no permiten limitaciones en cuanto al plazo de una garantía implícita, o la exclusión o limitación de daños imprevistos o derivados, por lo que las limitaciones o exclusiones antedichas pueden no aplicarse en su caso.

Esta garantía le otorga derechos específicos, y además puede tener otros derechos que varían según la provincia en la que se encuentre.

Para recibir servicio técnico de garantía, comuníquese con SAMSUNG a:

Samsung Electronics Canada Inc.

2050 Derry Road West,

Mississauga, Ontario L5N 0B9 Canada

1-800-SAMSUNG (726-7864)

www.samsung.com/ca/support (English)

www.samsung.com/ca_fr/support (French)

FAX: 1-866-436-4617

Las visitas del personal de servicio técnico para explicar funciones, mantenimiento o instalación no están cubiertas por la garantía.

Póngase en contacto con su agente del centro de llamadas Samsung para que le asesore.

Notas



Solo para la lavadora



Solo para la secadora

Para averiguar si su modelo tiene la certificación de ENERGY STAR, vaya a www.energystar.gov. Los modelos con certificación de ENERGY STAR califican con esta configuración predeterminada de fábrica: "Normal + Secado eco" Si cambia la configuración predeterminada de fábrica o habilita otras funciones, el consumo de energía podría aumentar y superar los límites de calificación para ENERGY STAR.



Scan the QR code* or visit
www.samsung.com/spsn
to view our helpful
How-to Videos and Live Shows

*Requires reader to be installed on your smartphone

Scan this with your smartphone

¿PREGUNTAS O COMENTARIOS?

PAÍS	LLAME AL	O VISÍTENOS EN LÍNEA EN
U.S.A	1-800-SAMSUNG (726-7864)	www.samsung.com/us/support
CANADA	1-800-SAMSUNG(726-7864)	www.samsung.com/ca/support (English) www.samsung.com/ca_fr/support (French)