

Sound Bar Barre de son

EN

FR

ES



https://rd1.sony.net/help/ht/208283c/h_zz/



©2024 Sony Corporation

Printed in Malaysia

Imprimé en Malaisie

<https://www.sony.net/>



(1)

BRAVIA Theatre Bar 9

Model, Modèle: YZ2083C

English Sound Bar

Before using the unit, be sure to read the End User License Agreement (EULA) supplied with the unit. The content of the agreement also applies to speakers (available separately) connected to the unit (unless those speakers have a separate license agreement).

Model: YZ2083C

The term "product" in this document refers to the unit or its accessories.

Owner's Record

Record the model and serial numbers in the spaces provided below and store them safely.

Refer to the page whenever you call your Sony dealer regarding this product.

Model No. _____

Serial No. _____

The model and serial numbers to be recorded are located in the following places.

- the bottom of the unit

Do not install the product in a confined space, such as a bookcase or built-in cabinet.

To reduce the risk of fire, do not cover the ventilation opening of the unit with newspapers, tablecloths, curtains, etc. Do not expose the unit to naked flame sources (for example, lighted candles).

To reduce the risk of fire or electric shock, do not expose this product to dripping or splashing, and do not place objects filled with liquids, such as vases, on the product.

The unit is not disconnected from the AC power source (mains) as long as it is connected to the wall outlet, even if the unit itself has been turned off.

Install the unit so that the power cord can be unplugged from the wall socket immediately in the event of trouble.

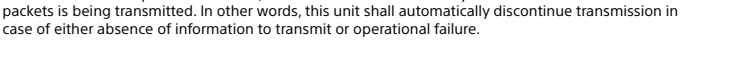
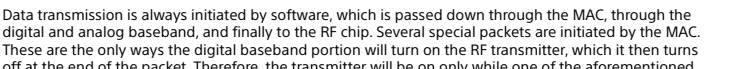
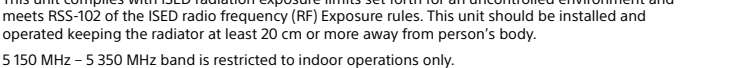
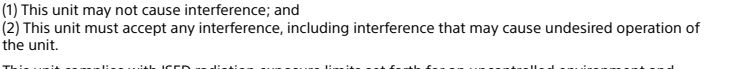
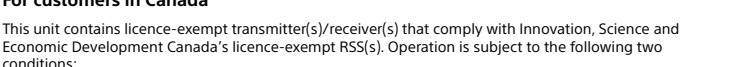
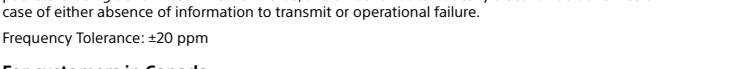
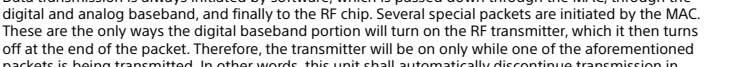
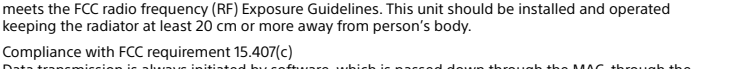
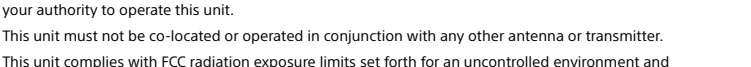
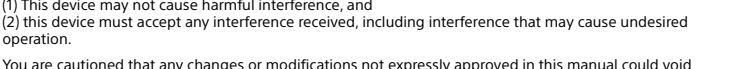
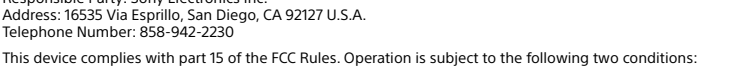
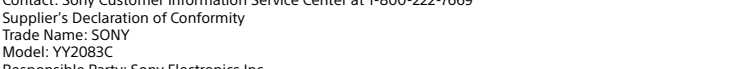
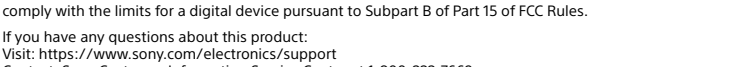
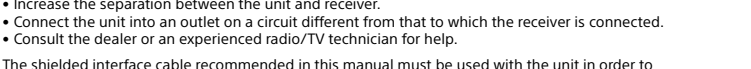
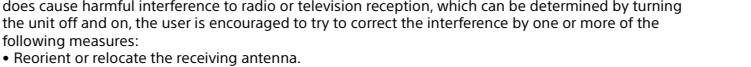
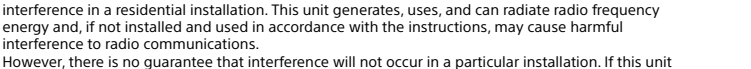
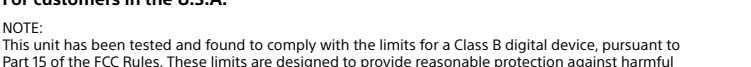
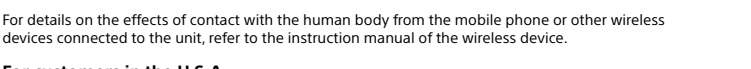
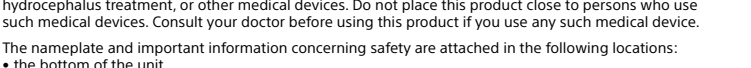
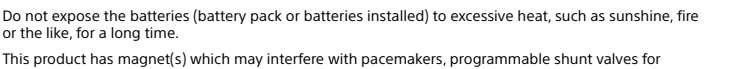
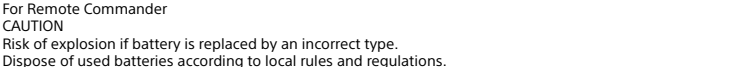
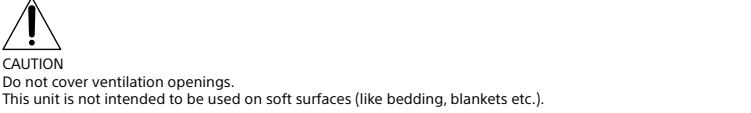
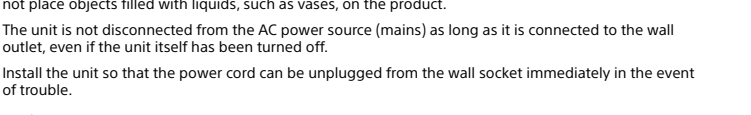

Using the Bar Speaker Mounted on a Wall

Refer to the Help Guide for information on the components and steps required to mount the bar speaker on a wall.

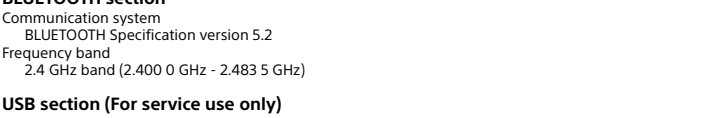
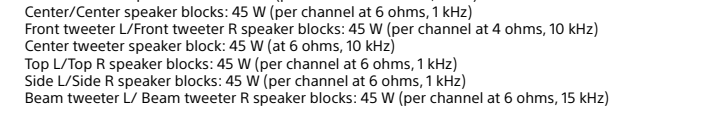
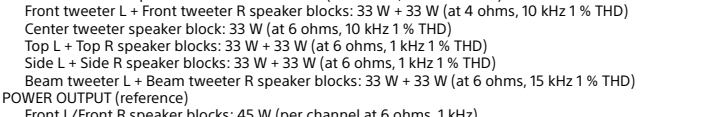
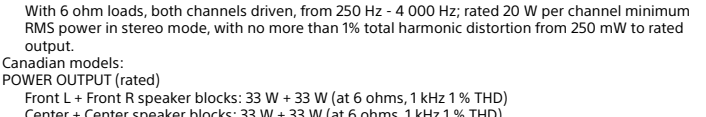
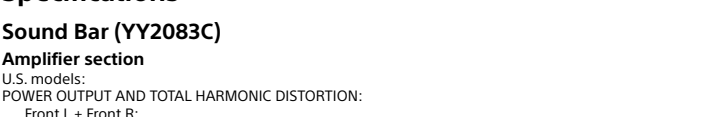
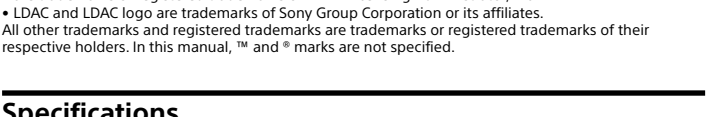
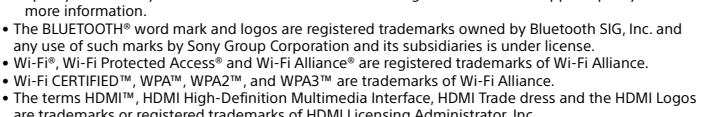
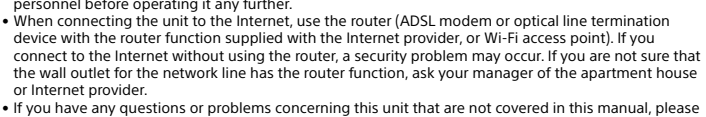
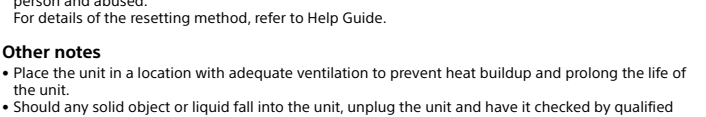
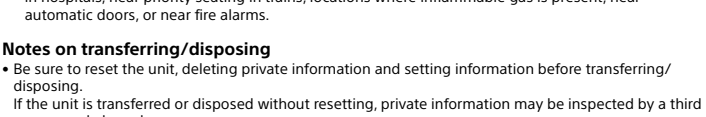
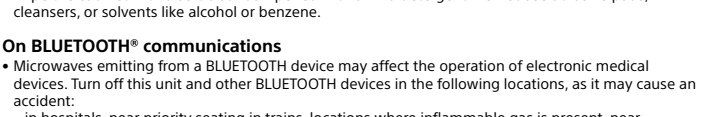
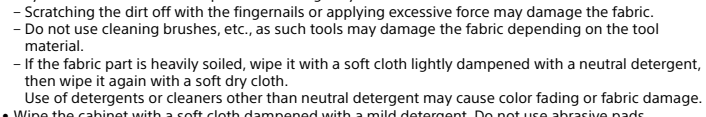
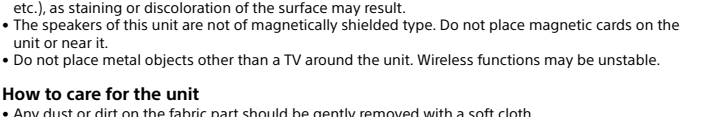
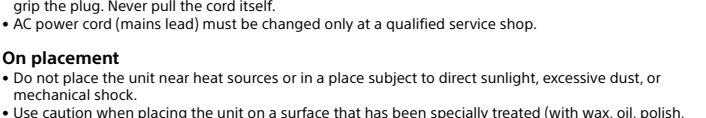
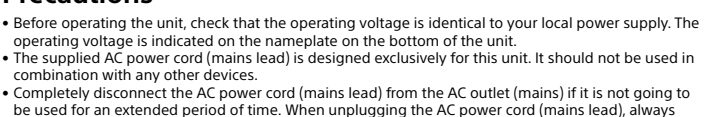
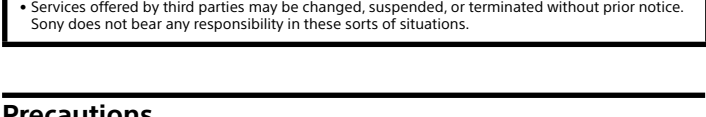
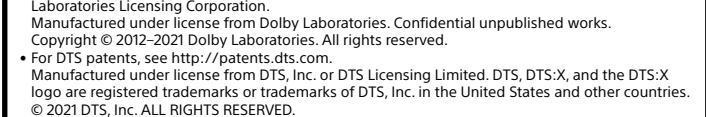
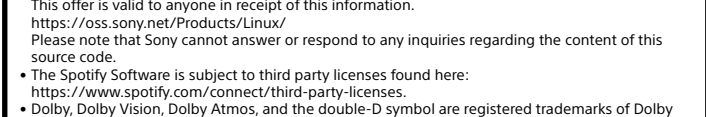
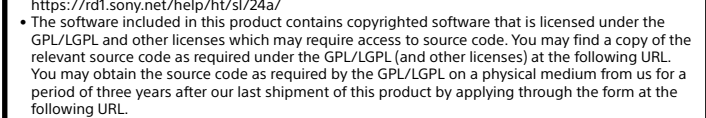
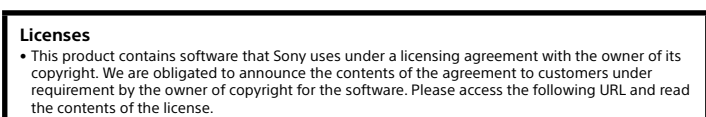
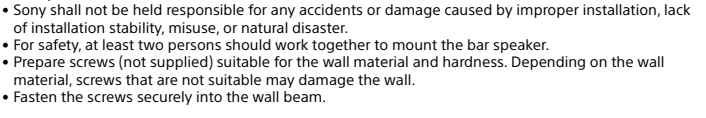
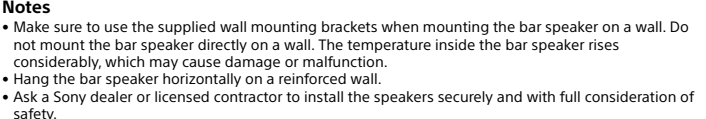
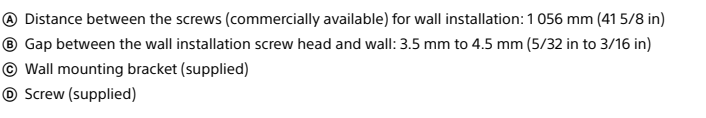
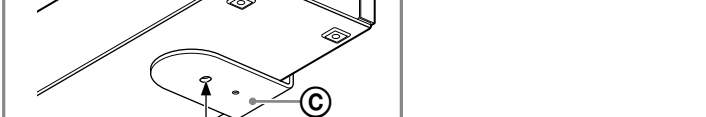
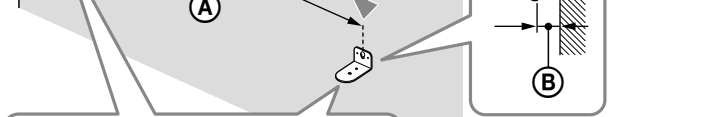
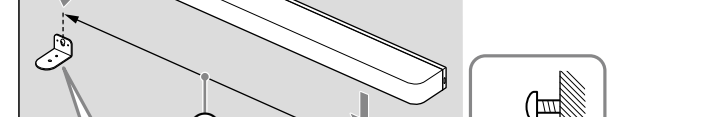
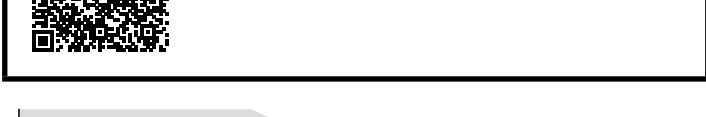

Power
120 V AC, 60 Hz
Power consumption
On: 62 W
[Network/Bluetooth Standby] is set to ON: 2.3 W or less
[Network/Bluetooth Standby] is set to OFF: 0.5 W or less
When [Standby Through] is set to OFF, or [Standby Through] is set to [Auto] while the connected TV is turned off.

Dimensions (approx.) (w/h/d)
Not including projection portion
Sound Bar: 1300 mm x 64 mm x 113 mm (S1 1/4 in x 2 5/8 in x 4 1/2 in)
Sound Bar with the Wall mounting bracket: 1300 mm x 65.4 mm x 123 mm (S1 1/4 in x 2 5/8 in x 4 7/8 in)

Mats (approx.)
Sound Bar: 5.5 kg (12 lb 3 oz)
Sound Bar with the Wall mounting bracket: 5.8 kg (12 lb 13 oz)
Sound Bar with the Foot: 5.5 kg (12 lb 3 oz)

Wireless transmitter/receiver section

Communication system
Wireless Sound Specification version 4.0
Frequency band
5 GHz

Included items

Sound Bar (1)
Remote control (1)
Battery (2)
WALL MOUNT TEMPLATE (1)
Wall mounting bracket (2), Screw (2)
Foot (2)
HDMI cable (4K, 8K transmission supported) (1)
TV center speaker mode cable (1)
AC power cord (mains lead) (1)
Documents (1 set)

Design and specifications are subject to change without notice.

Français

Barre de son

Avant d'utiliser l'appareil, veuillez lire le contrat de licence d'utilisateur final (LUI/F) fourni avec l'appareil. Le contenu de ce contrat s'applique également aux enceintes (disponibles séparément) raccordées à l'appareil (à moins que ces enceintes ne soient soumises à un contrat de licence séparé).

Modèle : YZ2083C

Le terme « produit » dans ce document désigne l'appareil ou ses accessoires.

Fiche du propriétaire

Inscrivez les numéros de modèle et de série dans les espaces prévus ci-dessous et rangez-les en toute sécurité.

Donnez cette référence chaque fois que vous appelez votre revendeur Sony concernant ce produit.

N° de modèle _____

N° de série _____

Les numéros de modèle et de série se trouvent aux emplacements suivants.

- le bas de l'appareil

N'installez pas le produit dans un espace clos, comme une bibliothèque ou une armoire encastrée.

Afin de réduire le risque d'incendie, ne couvrez pas l'orifice de ventilation de l'appareil avec des journaux, des nappes, rideaux, etc. N'exposez pas l'appareil à des sources de flamme nue (bougies allumées, par exemple).

Afin de réduire le risque d'incendie ou de choc électrique, n'exposez pas ce produit à des gouttes ou à des écoulements et ne placez aucun objet rempli de liquide, tel qu'un vase, sur le produit.

L'appareil n'est pas déconnecté de la source d'alimentation CA (secteur) tant qu'il reste branché à la prise murale, même s'il a été mis hors tension.

Installez l'appareil de sorte que le cordon d'alimentation puisse être débranché de la prise murale de façon immédiate en cas de problème.

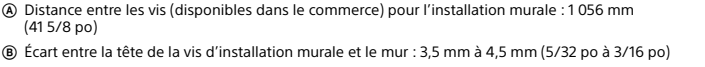
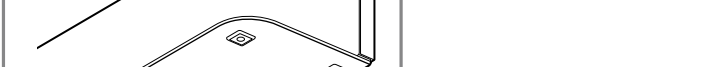
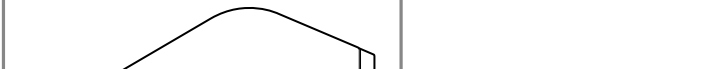
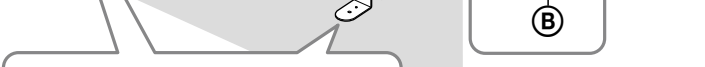
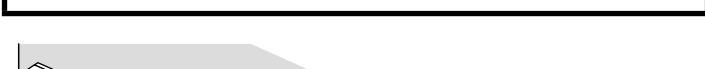
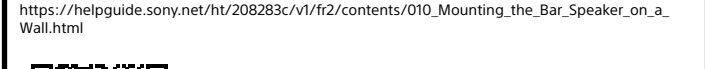
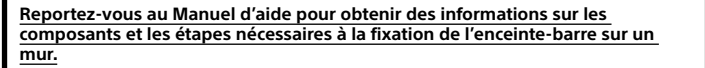
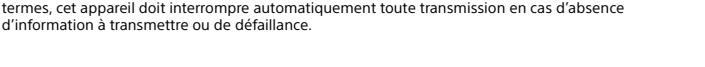
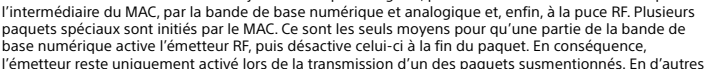
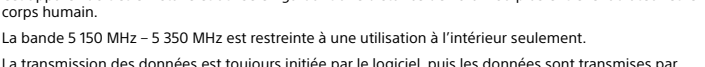
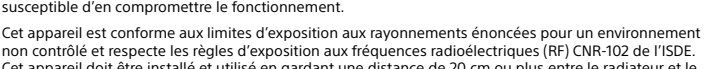
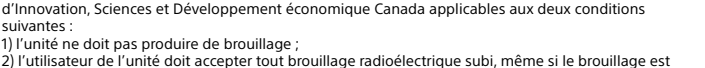
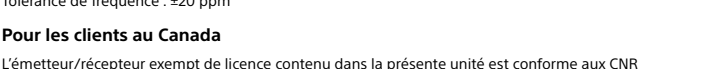
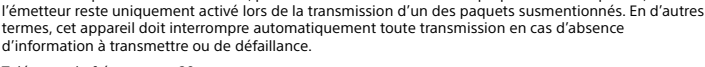
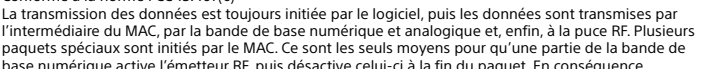
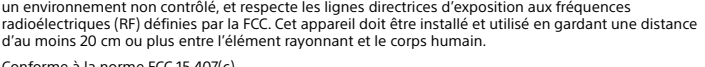
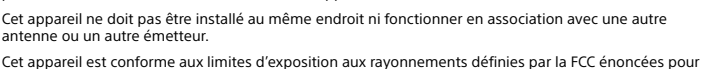
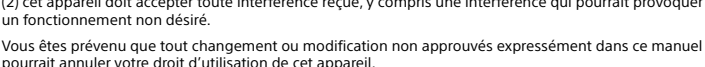
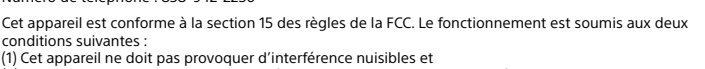
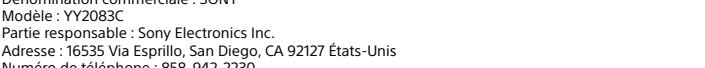
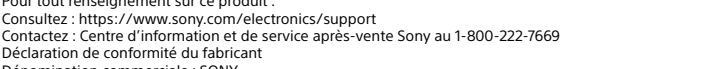
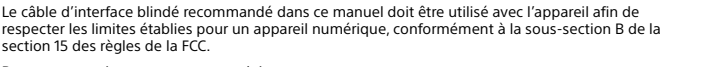
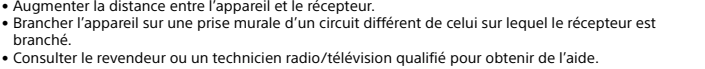
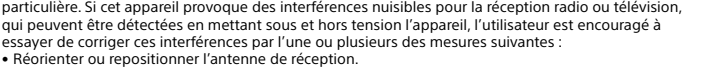
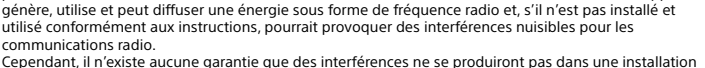
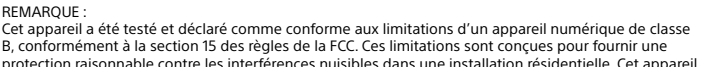
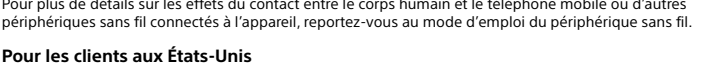
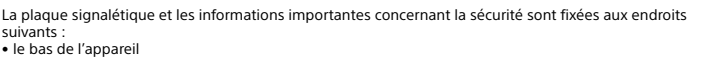
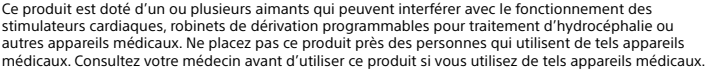
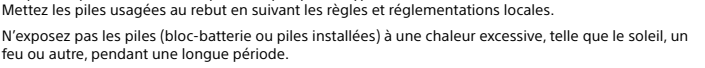
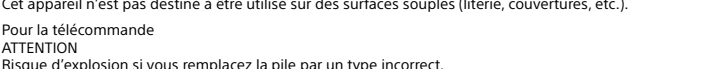
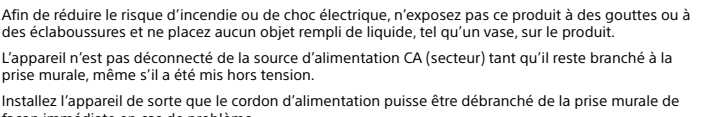

Remarques

• Assurez-vous d'utiliser les supports de fixation murale fournis lorsque vous installez l'enceinte-barre sur un mur. N'installez pas l'enceinte-barre directement sur un mur. La température à l'intérieur de l'enceinte-barre augmente considérablement, ce qui peut entraîner des dommages ou des dysfonctionnements.

• Suspendez l'enceinte-barre horizontalement sur un mur renforcé.

• Demandez à un revendeur Sony ou à un installateur agréé d'installer les enceintes de manière sécurisée et en tenant compte de la sécurité.

• Sony ne peut être tenue responsable de tout accident ou dommage causé par une installation incorrecte, un manque de stabilité de l'installation, une mauvaise utilisation ou une catastrophe naturelle.

• Pour des raisons de sécurité, au moins deux personnes doivent travailler ensemble pour installer l'enceinte-barre.

• Préparez des vis (non fournies) appropriées au matériau et à la dureté du mur. En fonction du matériau du mur, des vis inappropriées risquent d'endommager le mur.

• Attachez les vis de manière sécurisée dans la poutre murale.

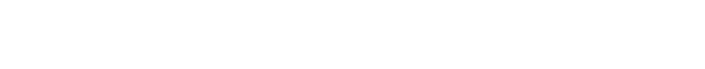
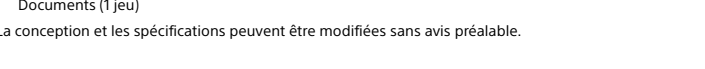
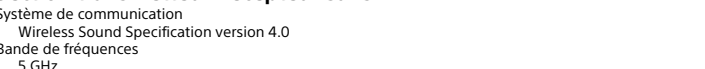
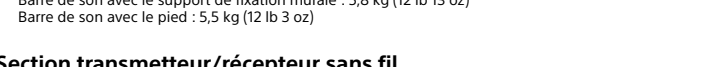
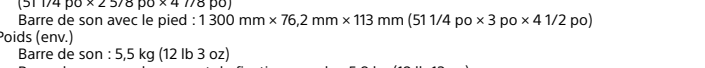
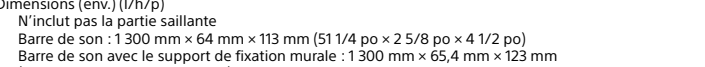
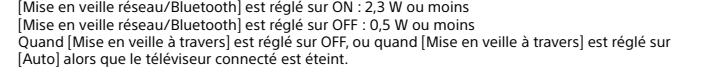
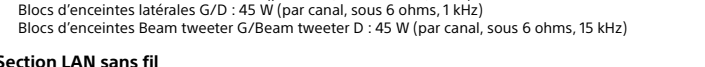
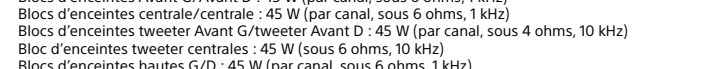
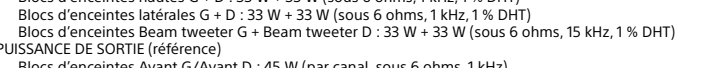
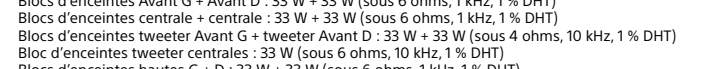
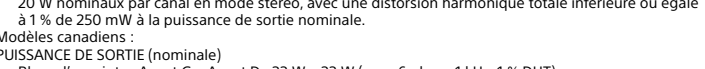
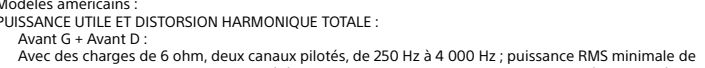
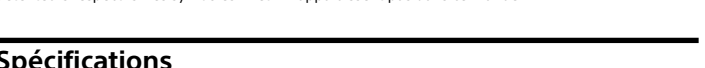
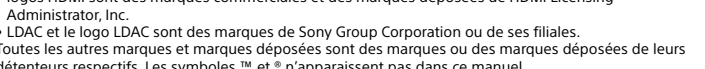
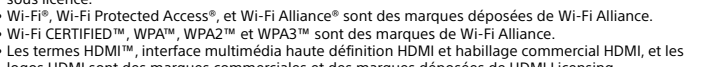
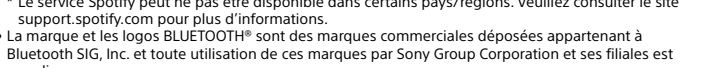
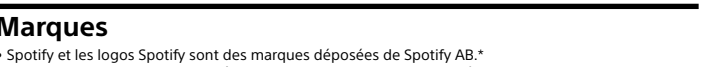
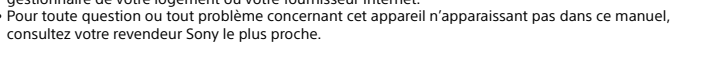
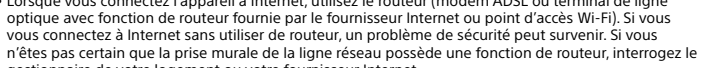
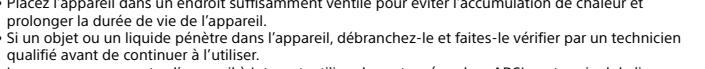
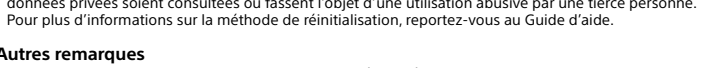
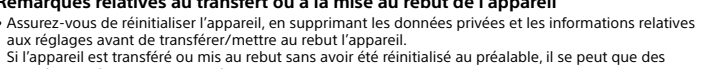
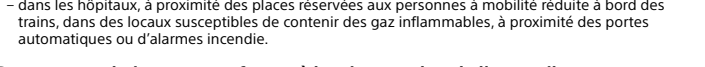
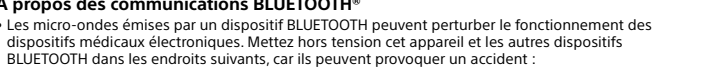
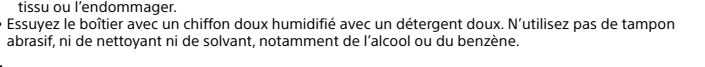
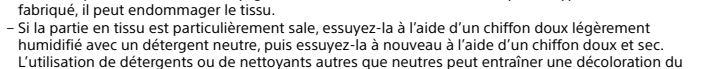
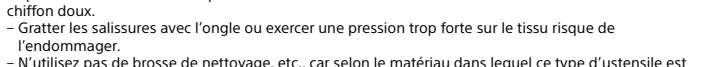
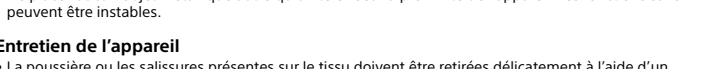
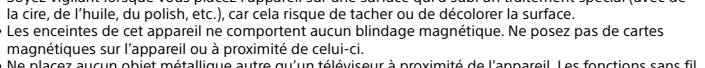
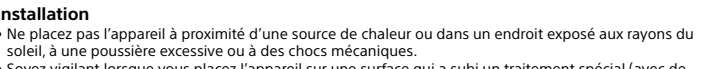
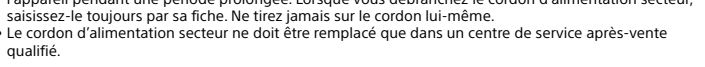
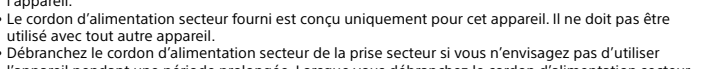
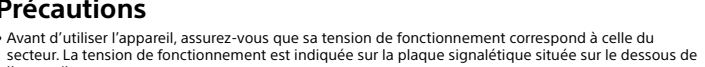
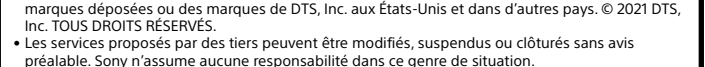
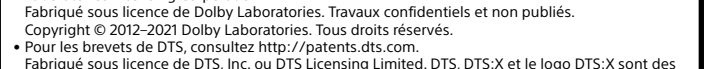
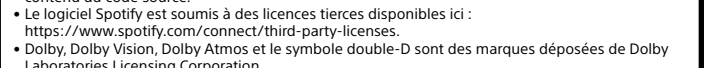
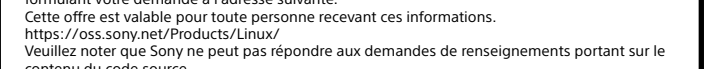
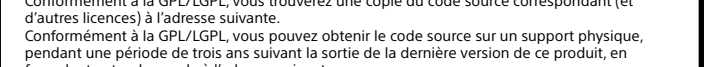
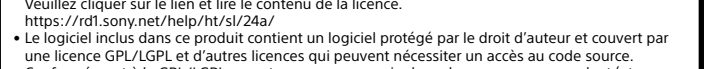
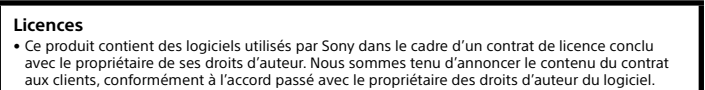
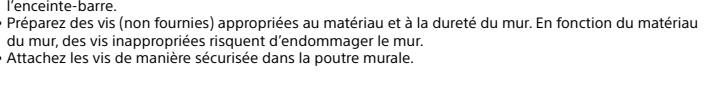

Español	Barra de sonido
----------------	------------------------

Antes de usar la unidad, asegúrese de leer el contrato de licencia de usuario final (CLUF) incluido con la unidad. El contenido del contrato también es aplicable a los altavoces (disponibles por separado) conectados a la unidad (excepto si dichos altavoces tienen un contrato de licencia específico).

Modelo: YY2083C

El término "producto" en este documento se refiere a la unidad o sus accesorios.

Registro del propietario

Registre los números de modelo y de serie en los espacios proporcionados a continuación y guárdelos de forma segura.

Consúltelo siempre que llame a su distribuidor de Sony con respecto a este producto.

N.º de modelo: _____
N.º de serie: _____

Los números de modelo y de serie que deben registrarse se ubican en los siguientes lugares.

- la parte inferior de la unidad

No instale el producto en un espacio reducido, como una estantería o un armario empotrado.

Para reducir el riesgo de incendio, no cubra la abertura de ventilación de la unidad con periódicos, paños de cocina, cortinas, etc. No exponga la unidad a fuentes de llama viva (por ejemplo, velas encendidas).

Para reducir el riesgo de incendio o descarga eléctrica, no exponga este producto a goteos o salpicaduras, ni coloque objetos llenos de líquido, como floreros, encima del producto.

La unidad no se desconecta de la fuente de alimentación de CA (red eléctrica) siempre que esté conectada a la toma de pared, aunque se haya apagado la propia unidad.

Instale la unidad de manera que el cable de alimentación pueda desenclufarse de la toma de corriente de la pared rápidamente si se produce algún problema.



PRECAUCIÓN

No cubra las aberturas de ventilación.

Esta unidad no está indicada para su uso sobre superficies blandas (p. ej., camas, mantas, etc.).

Para el mando a distancia

PRECAUCIÓN

Existe riesgo de explosión si se sustituye la batería por otra de un tipo incorrecto.

Deseché las baterías usadas de acuerdo con las normas y reglamentos locales.

No exponga las baterías (paquete de baterías o baterías instaladas) a un calor excesivo, como la luz del sol, el fuego o similares durante un periodo prolongado.

Este producto tiene un imán (o imanes) que puede interferir con marcapasos, válvulas de derivación programables para el tratamiento de la hidrocefalia, o con otros aparatos médicos. No ponga el producto cerca de personas que utilicen dichos aparatos médicos. Consulte con su médico antes de utilizar este producto si utiliza cualquiera de dichos aparatos médicos.

Encontrará la placa de identificación e información importante sobre seguridad en:

- la parte inferior de la unidad

Para obtener más información acerca de los efectos del contacto con el cuerpo humano del teléfono móvil o de otros dispositivos inalámbricos conectados a la unidad, consulte el manual de instrucciones del dispositivo inalámbrico.

Para clientes en EE. UU.

NOTA:

Las pruebas realizadas en esta unidad acreditan su conformidad con los límites para un dispositivo digital de Clase B, conforme a la Parte 15 de las normas de la FCC. Estos límites se diseñan para proporcionar una protección razonable contra interferencias perjudiciales en una instalación residencial. Esta unidad genera, utiliza y puede irradiar energía de radiofrecuencia y, si no se instala y utiliza de acuerdo con las instrucciones, puede provocar interferencias perjudiciales en las comunicaciones por radio.

No obstante, no se puede garantizar que no se produzcan interferencias en una instalación particular. Si esta unidad provoca interferencias perjudiciales para la recepción de radio o televisión, algo que puede determinarse mediante el encendido/apagado de la unidad, se anima al usuario a intentar corregir las interferencias siguiendo una o varias de las siguientes medidas:

- Reorientar o cambiar de lugar la antena de recepción.
- Aumentar la separación entre la unidad y el receptor.
- Conectar la unidad a una toma de corriente en un circuito diferente al que está conectado el receptor.
- Consultar al proveedor o un técnico experto en radio/televisión para obtener ayuda.

El cable de interfaz blindado recomendado en este manual debe usarse con la unidad para cumplir con los límites para un dispositivo digital conforme a la Subparte B de la Parte 15 de las normas de la FCC.

Si tiene preguntas sobre este producto:

Visite: https://www.sony.com/electronics/support

Contacto: Sony Customer Information Service Center en el número 1-800-222-7669

Declaración de conformidad del proveedor

Nombre comercial: SONY

Modelo: YY2083C

Parte responsable: Sony Electronics Inc.

Dirección: 16535 Via Esprillo, San Diego, CA 92127, EE. UU.

Número de teléfono: 858-942-2230

Este dispositivo cumple la parte 15 de las normas de la FCC. El funcionamiento queda sujeto a las dos condiciones siguientes:

(1) Este dispositivo no puede provocar interferencias perjudiciales y
(2) este dispositivo debe aceptar cualquier interferencia recibida, incluida la interferencia que pueda causar un funcionamiento no deseado.

Le advertimos que cualquier cambio o modificación no aprobado expresamente en este manual puede invalidar su permiso a utilizar esta unidad.

Esta unidad no debe ubicarse ni utilizarse junto a otra antena o transmisor.

Esta unidad cumple los límites de exposición a radiación de la FCC estipulados para un entorno no controlado, así como las directivas de exposición a radiofrecuencia (RF) de la FCC. Esta unidad debe instalarse y utilizarse manteniendo el emisor de ondas separado, al menos, 20 cm del cuerpo de la persona.

Conformidad con el requisito 15.407(c) de la FCC
La transmisión de los datos se inicia siempre por software que se transmite a través del MAC, por la banda base analógica y digital y, finalmente, al chip de radiofrecuencia. El MAC inicia varios paquetes especiales. Estas son las únicas formas en que la parte digital de la banda base activará el transmisor de radiofrecuencia que, a continuación, se desactiva al final del paquete. Por tanto, el transmisor permanecerá encendido únicamente mientras se esté transmitiendo uno de los paquetes anteriormente citados. En otras palabras, esta unidad interrumpirá automáticamente la transmisión en caso de falta de información para transmitir o fallo de funcionamiento.

Tolerancia de frecuencia: ±20 ppm

Para clientes de Canadá

Esta unidad contiene transmisores/receptores eventos de licencia que cumplen con las especificaciones de estándares de radio (RSS, por sus siglas en inglés) exentos de licencia del departamento de Innovation, Science and Economic Development Canada. El funcionamiento queda sujeto a las dos condiciones siguientes:

(1) Esta unidad no puede provocar interferencias y
(2) Esta unidad debe aceptar cualquier interferencia, incluida la interferencia que pueda causar un funcionamiento no deseado de la unidad.

Esta unidad cumple los límites de exposición a radiación de ISED estipulados para un entorno no controlado, así como la RSS-102 de las normas de exposición a radiofrecuencia (RF) de ISED. Esta unidad debe instalarse y utilizarse manteniendo el emisor de ondas separado, al menos, 20 cm del cuerpo de la persona.

La banda 5 150 MHz - 5 350 MHz está restringida únicamente al uso en interiores.

La transmisión de los datos se inicia siempre por software que se transmite a través del MAC, por la banda base analógica y digital y, finalmente, al chip de radiofrecuencia. El MAC inicia varios paquetes especiales. Estas son las únicas formas en que la parte digital de la banda base activará el transmisor de radiofrecuencia que, a continuación, se desactiva al final del paquete. Por tanto, el transmisor permanecerá encendido únicamente mientras se esté transmitiendo uno de los paquetes anteriormente citados. En otras palabras, esta unidad interrumpirá automáticamente la transmisión en caso de falta de información para transmitir o fallo de funcionamiento.

Uso del altavoz de barra montado en la pared

<p>Consulte la Guía de Ayuda para obtener información sobre los componentes y los pasos necesarios para montar el altavoz de barra en la pared.</p> <p>https://helpguide.sony.net/h1/208283c/v1/es/contents/010_Mounting_the_Bar_Speaker_on_a_Wall.html</p> 
--

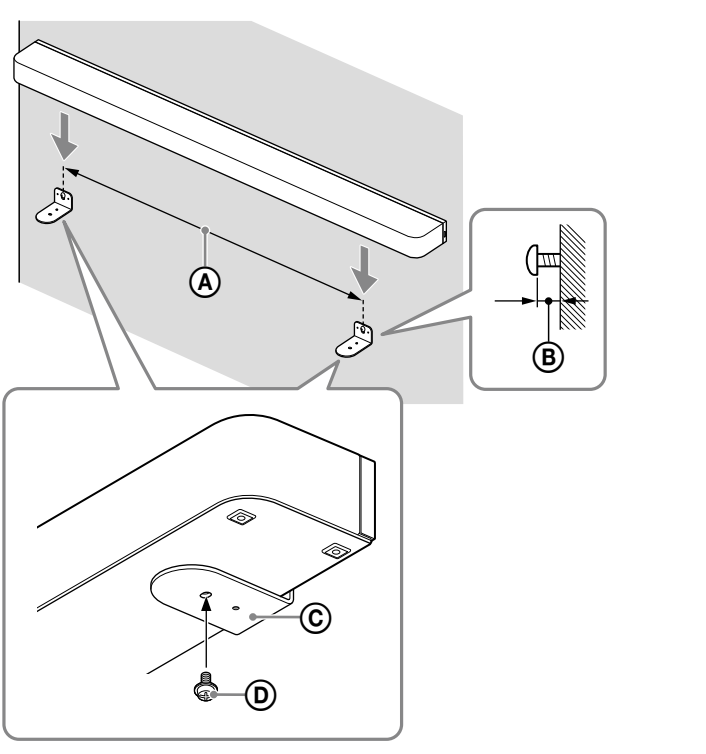

ⓐ Distancia entre los tornillos (disponibles en el mercado) para la instalación en la pared: 1 056 mm

ⓑ Espacio entre la cabeza del tornillo de instalación en la pared y la pared: 3,5 mm a 4,5 mm

ⓒ Soporte de montaje en pared (incluido)

ⓓ Tornillo (incluido)

Notas

- Asegúrese de utilizar los soportes de montaje en pared incluidos al montar el altavoz de barra en la pared. No monte el altavoz de barra directamente en la pared. La temperatura dentro del altavoz de barra aumenta considerablemente y puede provocar daños o fallos de funcionamiento.
- Cuelgue el altavoz de bara en horizontal en una pared reforzada.
- Pida a un distribuidor de Sony o a un contratista autorizado que instale los altavoces de forma segura y teniendo en cuenta todas las consideraciones de seguridad.
- Sony no será responsable de ningún accidente o daño provocado por una instalación inadecuada, falta de estabilidad en la instalación, mal uso o un desastre natural.
- Por seguridad, al menos dos personas deben trabajar para montar el altavoz de barra.
- Prepare los tornillos (no incluidos) adecuados para el material y la dureza de la pared. Según el material de la pared, unos tornillos inadecuados pueden dañar la pared.
- Apriete los tornillos bien en la viga de la pared.

<p>Licencias</p> <p>El producto contiene software que Sony utiliza en virtud de un acuerdo de licencia con el propietario del copyright correspondiente. Tenemos la obligación de anunciar el contenido del acuerdo a los clientes a petición del titular del copyright del software. Acceda a la URL siguiente y lea el contenido de la licencia.</p> <p>https://rd1.sony.net/help/h1/si/24a/</p> <ul style="list-style-type: none">El software incluido en este producto contiene software protegido por derechos de propiedad intelectual con licencia GPL/LGPL y otras licencias que pueden requerir el acceso a código fuente. Puede encontrar una copia del código fuente necesario de GPL/LGPL (y otras licencias) en la siguiente URL. Podemos facilitarle el código fuente necesario según la GPL/LGPL en un soporte físico durante un periodo de tres años después de nuestro último envío de este producto solicitándolo en el formulario de la siguiente URL. Esta oferta es válida para cualquier persona que reciba esta información. https://oss.sony.net/Products/Linux/ Tenga en cuenta que Sony no puede responder a ninguna consulta sobre el contenido de este código fuente. El software de Spotify está sujeto a las licencias de terceros que puedes encontrar aquí: https://www.spotify.com/connect/third-party-licenses. Dolby, Dolby Vision, Dolby Atmos y el símbolo de la doble D son marcas comerciales registradas de Dolby Laboratories Licensing Corporation. Fabricado con la licencia de Dolby Laboratories. Documentos confidenciales sin publicar. Copyright © 2012-2021 Dolby Laboratories. Todos los derechos reservados. Para las patentes de DTS, consulte http://patents.dts.com. Fabricado con licencia de DTS, Inc. o DTS Licensing Limited. DTS, DTS:X y el logotipo de DTS:X son marcas comerciales registradas o marcas comerciales de DTS, Inc. en los Estados Unidos y otros países. © 2021 DTS, Inc. TODOS LOS DERECHOS RESERVADOS. Los servicios prestados por otros proveedores están sujetos a cambios, anulaciones o interrupciones sin previo aviso. Sony no asume responsabilidad alguna en estas situaciones.
--

Precauciones

- Antes de utilizar la unidad, compruebe que el voltaje de funcionamiento es idéntico al del suministro eléctrico local. El voltaje de funcionamiento figura en la placa de características de la parte inferior de la unidad.
- El cable de alimentación de CA incluido está diseñado exclusivamente para esta unidad. No debe utilizarse en combinación con ningún otro dispositivo.
- Desconecte del todo el cable de alimentación de CA de la toma de CA si no va a usarlo durante un periodo de tiempo prolongado. Al desconectar el cable de alimentación de CA, sujételo siempre por el enchufe. Nunca tire del cable.
- El cable de alimentación de CA debe ser sustituido únicamente en un taller de servicio cualificado.

Colocación

- No coloque la unidad cerca de fuentes de calor, ni en lugares expuestos a la luz solar directa, a polvo excesivo o a impactos mecánicos.
- Tenga precaución si coloca la unidad sobre una superficie que tenga un tratamiento especial (con cera, aceite, abrillantador, etc.), pues pueden aparecer manchas o decoloración en la superficie.
- Los altavoces de esta unidad no tienen blindaje magnético. No coloque tarjetas magnéticas encima de la unidad o cerca del mismo.
- No coloque objetos metálicos cerca de la unidad, aparte de un televisor. La conexión inalámbrica podría perder estabilidad.

Cuidados de la unidad

- El polvo o la suciedad en la parte de tela debe eliminarse con cuidado con un paño suave.
 - Si rasca la suciedad con las uñas o aplica una fuerza excesiva podría dañar la tela.
 - No utilice cepillos de limpieza, etc., ya que estas herramientas pueden dañar la tela, en función de su material.
 - Si la parte de tela está muy sucia, límpiela con un paño suave ligeramente humedecido en un detergente neutro y vuelva a limpiarla después con un paño suave y seco.
 - El uso de detergentes o productos de limpieza que no sean neutros puede difuminar el color o dañar la tela.
- Limpie la caja con un paño suave humedecido en un detergente no agresivo. No utilice estropajos abrasivos, productos de limpieza agresivos ni disolventes, como alcohol o benceno.

Acera de las comunicaciones BLUETOOTH®

- Las microondas emitidas por un dispositivo BLUETOOTH pueden interferir en el funcionamiento de dispositivos médicos electrónicos. Apague esta unidad y otros dispositivos BLUETOOTH en los siguientes lugares, ya que podrían provocar un accidente:
 - en hospitales, cerca de asientos para personas con necesidades especiales en trenes, en lugares con presencia de gas inflamable, cerca de puertas automáticas o cerca de alarmas de incendios.

Notas sobre la transferencia y la eliminación

- Asegúrese de restablecer la unidad, borrando la información privada y la información de ajuste antes de transferirla o desecharla.

Si la unidad se transfiere o se desecha sin restablecerla, la información privada puede ser vista por una tercera persona y ser objeto de abuso.

Para más detalles sobre el método de reinicio, consulte la Guía de ayuda.

Otras notas

- Coloque la unidad en un lugar con una ventilación adecuada para evitar la acumulación de calor y prolongar su vida útil.
- Si cae algún objeto o líquido en el interior de la unidad, desenchúfela y deje que personal cualificado lo inspeccione antes de seguir utilizándolo.
- Al conectar la unidad a Internet, utilice el router (módem ADSL o dispositivo terminal de línea óptica con función de router incluido por el proveedor de Internet o punto de acceso Wi-Fi). Si se conecta a Internet sin usar el router, puede producirse un problema de seguridad. Si no está seguro de si la toma de la línea de red tiene función de router, pregunte al propietario de su vivienda o al proveedor de Internet.
- Si tiene dudas o problemas en relación con la unidad que no se traten en este manual, póngase en contacto con su distribuidor de Sony más cercano.

Marcas comerciales

- Spotify y los logotipos de Spotify son marcas comerciales registradas de Spotify AB.
 - Puede que el servicio de Spotify no esté disponible en algunos países/regiones. Visite support.spotify.com para obtener más información.
- La marca denominativa y los logotipos BLUETOOTH® son marcas comerciales registradas propiedad de Bluetooth SIG, Inc., y Sony Group Corporation y sus filiales poseen licencia para utilizar cualquiera de dichas marcas.
- Wi-Fi®, Wi-Fi Protected Access® y Wi-Fi Alliance® son marcas comerciales registradas de Wi-Fi Alliance.
- Wi-Fi CERTIFIED™, WPA®, WPA2™ y WPA3™ son marcas comerciales de Wi-Fi Alliance.
- Los términos HDMI™, HDMI High-Definition Multimedia Interface (interfaz multimedia de alta definición), HDMI Trade Dress (diseño e imagen comercial HDMI) y los logotipos HDMI son marcas comerciales o marcas registradas de HDMI Licensing Administrator, Inc.
- LDAC y el logotipo de LDAC son marcas comerciales de Sony Group Corporation o sus filiales.

Todas las demás marcas comerciales y marcas comerciales registradas son marcas comerciales o marcas comerciales registradas de sus respectivos propietarios. En este manual no se indican las marcas "™" y "®".

Especificaciones

Barra de sonido (YY2083C)

Sección del amplificador

Modelos para EE. UU.

POTENCIA DE SALIDA Y DISTORSIÓN ARMÓNICA TOTAL:

Frontal izquierdo + frontal derecho:
Con cargas de 6 ohmios, por ambos canales, de 250 Hz a 4 000 Hz: 20 W nominales por canal de potencia RMS mínima en modo estéreo, con un máximo de 1 % de distorsión armónica total de 250 mW a potencia nominal.

Modelos para Canadá:

POTENCIA (nominal)

Bloques de altavoces frontal izquierdo + frontal derecho: 33 W + 33 W (a 6 ohmios, 1 kHz 1 % THD)

Bloques de altavoces central + central: 33 W + 33 W (a 6 ohmios, 1 kHz 1 % THD)

Bloques de altavoces tweeter frontal izquierdo + tweeter frontal derecho: 33 W + 33 W (a 4 ohmios, 10 kHz 1 % THD)

Bloque de altavoces tweeter central: 33 W (a 6 ohmios, 10 kHz 1 % THD)

Bloques de altavoces superior izquierdo + superior derecho: 33 W + 33 W (a 6 ohmios, 1 kHz 1 % THD)

Bloques de altavoces lateral izquierdo + lateral derecho: 33 W + 33 W (a 6 ohmios, 1 kHz 1 % THD)

Bloques de altavoces Beam tweeter izquierdo + Beam tweeter derecho: 33 W + 33 W (a 6 ohmios, 15 kHz 1 % THD)

POTENCIA (referencia)

Bloques de altavoces frontal izquierdo / frontal derecho: 45 W (por canal a 6 ohmios, 1 kHz)

Bloques de altavoces central / central: 45 W (por canal a 6 ohmios, 1 kHz)

Bloques de altavoces tweeter frontal izquierdo / tweeter frontal derecho: 45 W (por canal a 4 ohmios, 10 kHz)

Bloque de altavoces tweeter central: 45 W (a 6 ohmios, 10 kHz)

Bloques de altavoces superior izquierdo / superior derecho: 45 W (por canal a 6 ohmios, 1 kHz)

Bloques de altavoces lateral izquierdo / lateral derecho: 45 W (por canal a 6 ohmios, 1 kHz)

Bloques de altavoces Beam tweeter izquierdo / Beam tweeter derecho: 45 W (por canal a 6 ohmios, 15 kHz)

Sección de LAN inalámbrica

Sistema de comunicación

IEEE 802.11 a/b/g/n/ac

Banda de frecuencia

2,4 GHz, 5 GHz

Sección de BLUETOOTH

Sistema de comunicación

Especificación BLUETOOTH versión 5.2

Banda de frecuencia

Banda 2,4 GHz (2,400 0 GHz - 2,483 5 GHz)

Sección de USB (solo para mantenimiento)

Puerto FOR SERVICE

Tipo A (para conectar una memoria USB)

Sección de HDMI

Conector

Tipo A (19 clavijas)

Especificaciones generales

Alimentación

120 V CA, 60 Hz

Consumo de energía

Encendido: 42 W

[En espera por red/Bluetooth] está Encendido: 2,3 W o menos

[En espera por red/Bluetooth] está Apagado: 0,5 W o menos

Cuando [En espera a través] está Apagado, o [En espera a través] está ajustado a [Automático] cuando la televisión conectada está apagada.

Dimensiones (aprox.) (an./al./pr.)

Partes salientes no incluidas

Barra de sonido: 1 300 mm × 64 mm × 113 mm

Barra de sonido con soporte de montaje en pared: 1 300 mm × 65,4 mm × 123 mm

Barra de sonido con pie: 1 300 mm × 76,2 mm × 113 mm

Peso (aprox.)

Barra de sonido: 5,5 kg

Barra de sonido con soporte de montaje en pared: 5,8 kg

Barra de sonido con pie: 5,5 kg

Sección de receptor/transmisor inalámbrico

Sistema de comunicación

Wireless Sound Specification versión 4.0

Banda de frecuencia

5 GHz

Artículos incluidos

Barra de sonido (1)

Mando a distancia (1)

Pila (2)

PLANTILLA PARA MONTAJE EN PARED (1)

Soporte de montaje en pared (2), Tornillo (2)

Pie (2)

Cable HDMI (transmisión admitida 4K, 8K) (1)

Cable del modo altavoz central de TV (1)

Cable de alimentación de CA (1)

Documentos (1 juego)

El diseño y las especificaciones están sujetos a cambios sin previo aviso.

