

DEWALT®



**Instruction Manual
Guide D'utilisation
Manual de instrucciones**

DCPW1000

**60V Max* Power Cleaner
Laveuse à Pression 60 V Max*
60V Max* Lavadora a Presión**

www.DEWALT.com

**If you have questions or comments, contact us.
Pour toute question ou tout commentaire, nous contacter.
Si tiene dudas o comentarios, contáctenos.**

1-800-4-DEWALT

English (**original instructions**)

5

Français (*traduction de la notice d'instructions originale*)

15

Español (*traducido de las instrucciones originales*)

26

Fig. A

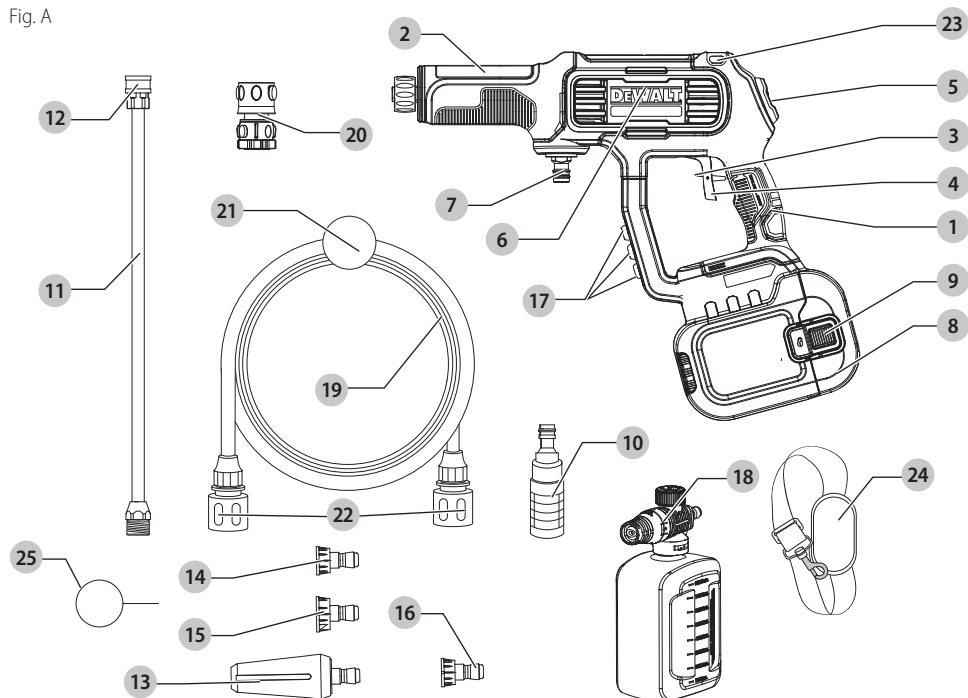

Components

- 1 Main handle
- 2 Handle grip
- 3 Trigger lock
- 4 On/Off trigger
- 5 Speed selector
- 6 Power cleaner unit
- 7 Water intake
- 8 Battery port cover
- 9 Battery port cover release button
- 10 Quick connect suction hose filter
- 11 Pressure spray wand
- 12 Quick connect collar
- 13 Turbo nozzle
- 14 40° White nozzle
- 15 25° Green nozzle
- 16 15° Yellow nozzle
- 17 Nozzle storage slots
- 18 Foam cannon
- 19 Suction hose
- 20 Quick connect hose adapter
- 21 Float ball
- 22 Quick connections
- 23 Strap mount
- 24 Shoulder strap
- 25 Nozzle cleaning tool

Composants

- 1 Poignée principale
- 2 Manche de la poignée
- 3 Verrou de la gâchette
- 4 Gâchette
- 5 Sélecteur de vitesse
- 6 Laveuse à pression
- 7 Entrée d'eau
- 8 Capot du logement des blocs-piles
- 9 Bouton d'ouverture du couvercle du port de la pile
- 10 Filtre du boyau d'aspiration à raccord rapide
- 11 Lance de pulvérisation à pression
- 12 Collier de raccord rapide
- 13 Buse turbo
- 14 Buse blanche 40°
- 15 Buse verte 25°
- 16 Buse jaune 15°
- 17 Fentes de rangement des buses
- 18 Canon à mousse
- 19 Boyau d'aspiration
- 20 Adaptateur de boyau à raccord rapide
- 21 Flotteur
- 22 Raccords rapides
- 23 Support de la courroie
- 24 Courroie d'épaule
- 25 Outil de nettoyage des buses

Componentes

- 1 Manija principal
- 2 Sujetador de manija
- 3 Bloqueo de gatillo
- 4 Gatillo ON/OFF (Encendido/Apagado)
- 5 Selector de velocidad
- 6 Unidad de lavadora a presión
- 7 Entrada de agua
- 8 Cubierta de puerto de batería
- 9 Botón de liberación de cubierta de puerto de batería
- 10 Filtro de manguera de succión de conexión rápida
- 11 Varilla de rocío a presión
- 12 Collar de conexión rápida
- 13 Boquilla turbo
- 14 Boquilla blanca de 40°
- 15 Boquilla verde de 25°
- 16 Boquilla amarilla de 15°
- 17 Ranuras de almacenamiento de boquilla
- 18 Cañón de espuma
- 19 Manguera de succión
- 20 Adaptador de manguera de conexión rápida
- 21 Bola de flotador
- 22 Conexiones rápidas
- 23 Soporte de correa
- 24 Correa de hombro
- 25 Herramienta de limpieza de boquilla

Fig. B

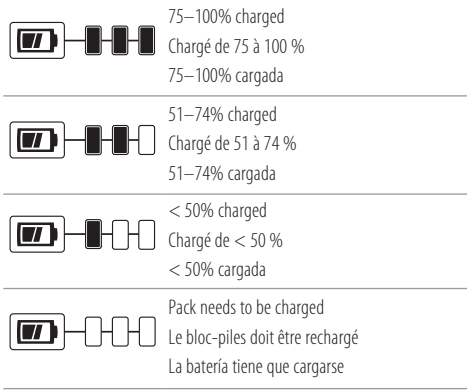

Fig. C

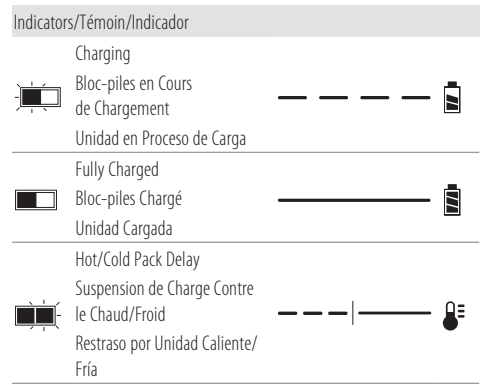

Fig. D

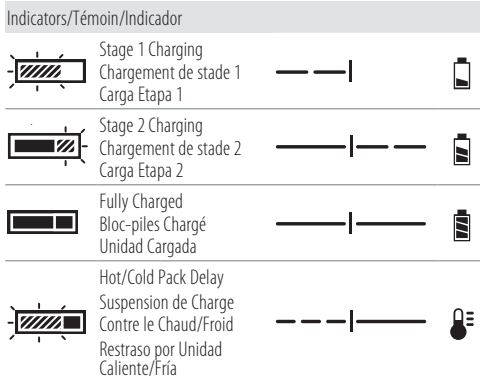

Fig. E

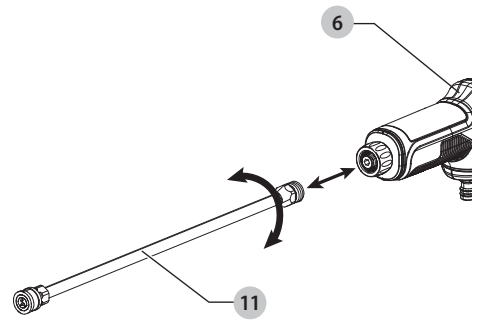

Fig. F

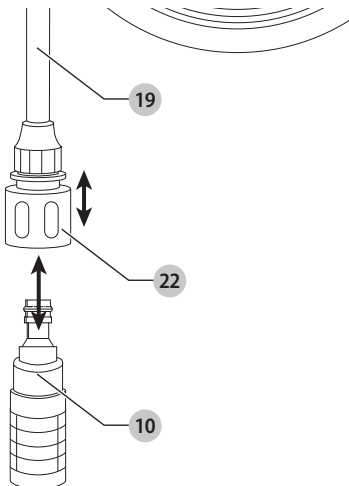

Fig. G

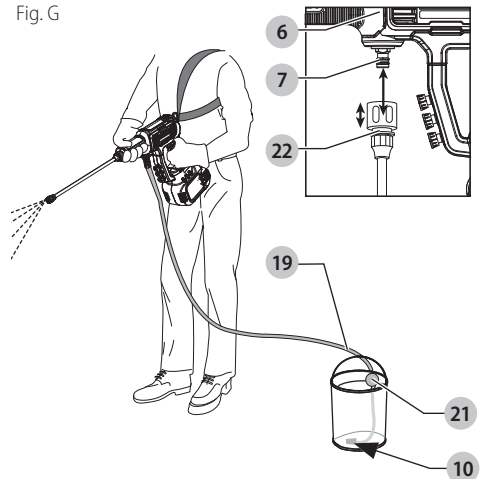

Fig. H

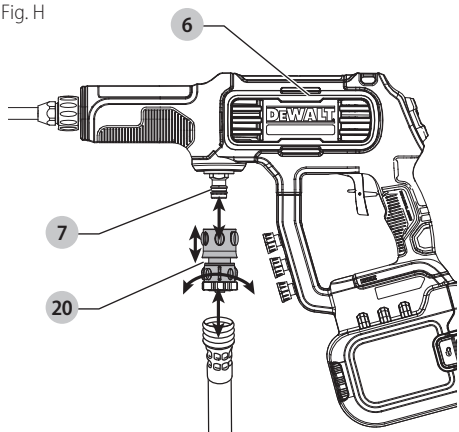

Fig. I

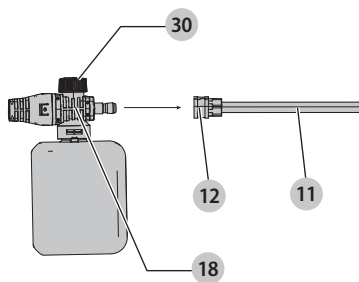

Fig. J

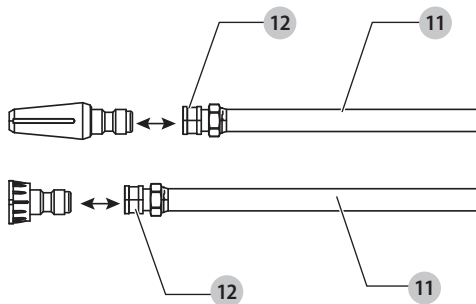

Fig. K

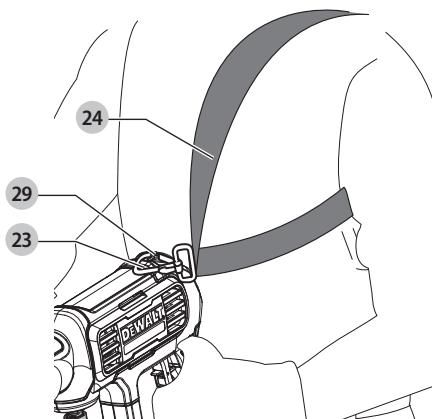

Fig. L

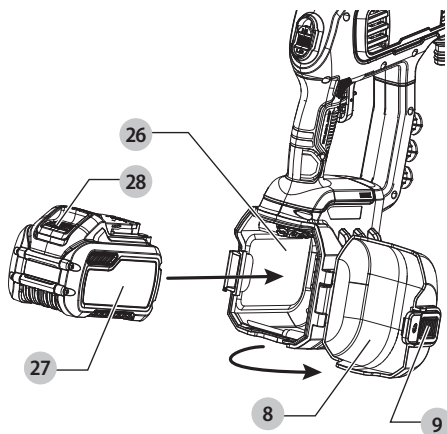

Fig. M

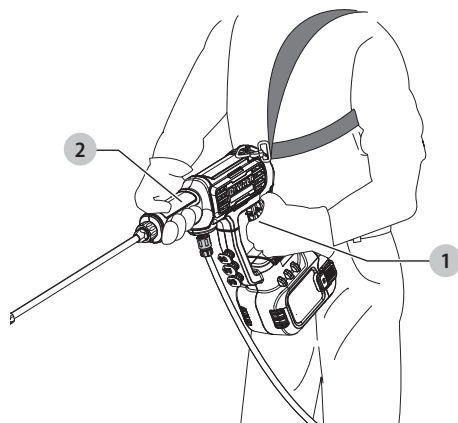

Fig. N

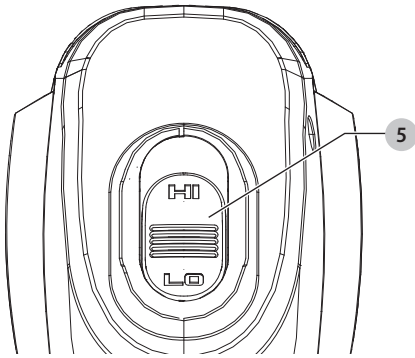

Fig. O

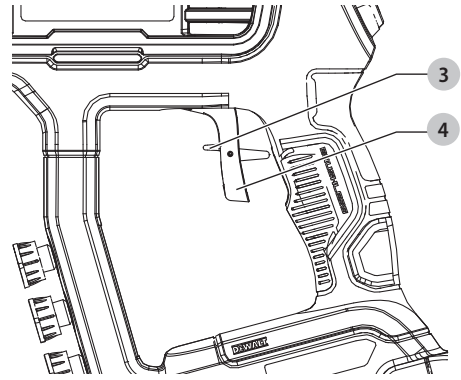

Fig. P

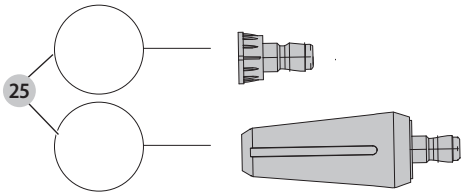

Fig. Q

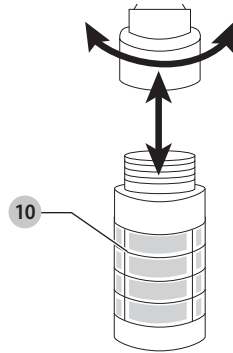
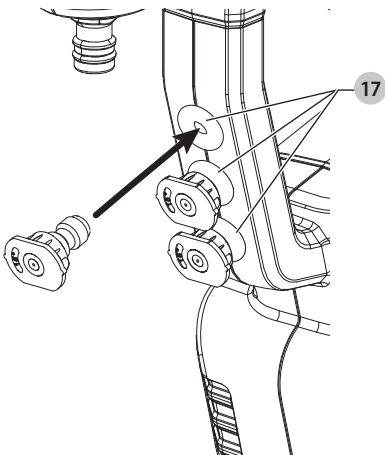

Fig. R





WARNING: Read all safety warnings and all instructions. Failure to follow the warnings and instructions may result in electric shock, fire and/or serious injury.



WARNING: To reduce the risk of injury, read the instruction manual.

Intended Use

This power cleaner is intended for cleaning boats, cars, decks, driveways, grills, house siding, motorcycles, patios, and outdoor furniture.

DO NOT use under wet conditions or in presence of flammable liquids or gases.

DO NOT let children come into contact with the tool. Supervision is required when inexperienced operators use this tool.

Definitions: Safety Alert Symbols and Words

This instruction manual uses the following safety alert symbols and words to alert you to hazardous situations and your risk of personal injury or property damage.



DANGER: Indicates an imminently hazardous situation which, if not avoided, **will** result in **death or serious injury**.



WARNING: Indicates a potentially hazardous situation which, if not avoided, **could** result in **death or serious injury**.



CAUTION: Indicates a potentially hazardous situation which, if not avoided, **may** result in **minor or moderate injury**.



(Used without word) Indicates a safety related message.

NOTICE: Indicates a practice **not** related to **personal injury** which, if not avoided, **may** result in **property damage**.

IMPORTANT SAFETY INSTRUCTIONS



WARNING: Read all safety warnings, instructions, illustrations and specifications provided with this pressure washer. Failure to follow all instructions listed below may result in electric shock, fire and/or serious injury.

SAVE ALL WARNINGS AND INSTRUCTIONS FOR FUTURE REFERENCE.

The term "power tool" in the warnings refers to your battery-operated (cordless) power tool.

1) Work Area Safety

- Keep work area clean and well lit.** Cluttered or dark areas invite accidents.
- Do not operate pressure washers in explosive atmospheres, such as in the presence of flammable liquids, gases or dust.** Pressure washers create sparks which may ignite the dust or fumes.
- Keep children and bystanders away while operating a pressure washer.** Distractions can cause you to lose control.

2) Electrical Safety

- Avoid body contact with earthed or grounded surfaces, such as pipes, radiators, ranges and refrigerators.** There is an increased risk of electric shock if your body is earthed or grounded.
- Do not expose pressure washers to rain or wet conditions.** Water entering a pressure washer will increase the risk of electric shock.

3) Personal Safety

- Stay alert, watch what you are doing and use common sense when operating a pressure washer. Do not use a pressure washer while you are tired or under the influence of drugs, alcohol or medication.** A moment of inattention while operating pressure washers may result in serious personal injury.
- Use personal protective equipment. Always wear eye protection.** Protective equipment such as a dust mask, non-skid safety shoes, hard hat, or hearing protection used for appropriate conditions will reduce personal injuries.
- Prevent unintentional starting. Ensure the switch is in the off-position before connecting to the battery pack, picking up or carrying the tool.** Carrying pressure washers with your finger on the switch or energizing pressure washers that have the switch on invites accidents.
- Do not overreach. Keep proper footing and balance at all times.** This enables better control of the pressure washer in unexpected situations.
- Dress properly. Do not wear loose clothing or jewelry. Keep your hair, clothing and gloves away from moving parts.** Loose clothes, jewelry or long hair can be caught in moving parts.
- Do not let familiarity gained from frequent use of tools allow you to become complacent and ignore tool safety principles.** A careless action can cause severe injury within a fraction of a second.

4) Pressure Washer Use and Care

- Do not use the pressure washer if the switch does not turn it on and off.** Any pressure washer that cannot be controlled with the switch is dangerous and must be repaired.
- Remove the battery pack from the pressure washer before making any adjustments, changing accessories, or storing pressure washers.** Such preventive safety measures reduce the risk of starting the pressure washer accidentally.
- Store idle pressure washers out of the reach of children and do not allow persons unfamiliar with the pressure washer or these instructions to operate the pressure washer.** Pressure washers are dangerous in the hands of untrained users.
- Maintain pressure washers and accessories. Check for misalignment or binding of moving parts, breakage of parts and any other condition that may affect the pressure washer's operation. If damaged, have the pressure washer repaired**

before use. Many accidents are caused by poorly maintained pressure washer.

- e) **Use the pressure washer, accessories and tool bits etc. in accordance with these instructions, taking into account the working conditions and the work to be performed.** Use of the pressure washer for operations different from those intended could result in a hazardous situation.
- f) **Keep handles and grasping surfaces dry, clean and free from oil and grease.** Slippery handles and grasping surfaces do not allow for safe handling and control of the tool in unexpected situations.

5) Battery Tool Use and Care

- a) **Recharge only with the charger specified by the manufacturer.** A charger that is suitable for one type of battery pack may create a risk of fire when used with another battery pack.
- b) **Use pressure washers only with specifically designated battery packs.** Use of any other battery packs may create a risk of injury and fire.
- c) **When battery pack is not in use, keep it away from other metal objects, like paper clips, coins, keys, nails, screws or other small metal objects, that can make a connection from one terminal to another.** Shorting the battery terminals together may cause burns or a fire.
- d) **Under abusive conditions, liquid may be ejected from the battery; avoid contact. If contact accidentally occurs, flush with water. If liquid contacts eyes, additionally seek medical help.** Liquid ejected from the battery may cause irritation or burns.
- e) **Do not use a battery pack or tool that is damaged or modified.** Damaged or modified batteries may exhibit unpredictable behavior resulting in fire, explosion or risk of injury.
- f) **Do not expose a battery pack or tool to fire or excessive temperature.** Exposure to fire or temperature above 265 °F (130 °C) may cause explosion.
- g) **Follow all charging instructions and do not charge the battery pack or tool outside the temperature range specified in the instructions.** Charging improperly or at temperatures outside the specified range may damage the battery and increase the risk of fire.

6) Service

- a) **Have your pressure washer serviced by a qualified repair person using only identical replacement parts.** This will ensure that the safety of the pressure washer is maintained.
- b) **Never service damaged battery packs.** Service of battery packs should only be performed by the manufacturer or authorized service providers.

IMPORTANT SAFETY INSTRUCTIONS



WARNING: When using this appliance, basic safety precautions should always be followed including the following:

- Read all the instructions before using the product.
- To reduce the risk of injury, close supervision is necessary when a product is used near children.
- **Know how to stop the product and bleed pressures quickly.** Be thoroughly familiar with the controls.
- Stay alert – watch what you are doing.
- Do not operate the product when fatigued or under the influence of alcohol or drugs.
- Keep operating area clear of all persons.
- **Do not overreach or stand on unstable support.** Keep good footing and balance at all times.
- Follow the maintenance instructions specified in the manual.



WARNING: Risk of Injection or Injury– Do Not Direct Discharge Stream At Persons.



WARNING: Risk of Injection or Severe Injury – Keep Clear of Nozzle – Do Not Direct Discharge Stream at Persons – This Product Is To Be Used Only By Trained Operators.

SAVE THESE INSTRUCTIONS



WARNING: Read this entire manual before attempting to assemble, operate or install the product.



WARNING: This unit was designed for specific applications. It should not be modified and/or used for any application other than that which it was designed.

NOTICE: Always store your pressure washer in a location where the temperature will not fall below 40 °F (4 °C). Freeze damage is not covered by the warranty.

1. **Avoid accidental starts.** Move switch on unit to OFF position before connecting or disconnecting battery pack.
2. Water spray must never be directed towards any electric wiring or fatal electric shock may occur.
3. **The narrow pin point stream is very powerful.** It is not recommended for use on painted surfaces, wood surfaces or items attached with an adhesive backing.
4. Keep operating area clear of all persons and animals.
5. Always use both hands when operating pressure washer to maintain complete control of the wand.
6. **Do not touch nozzle or water spray while operating.** Never place hands in front of nozzle.
7. **Wear safety goggles while operating.** Wear protective clothing and footwear to protect against accidental spraying.
8. Disconnect battery pack when not in use and prior to the **detaching** of the high pressure hose.
9. **Do not operate or store this product in temperatures below 40 °F (4 °C).** Freeze damage is not covered by the warranty.

10. **Carefully observe all chemical instructions and warnings before using. Use only approved pressure washer cleaners. Do not use bleach, chlorine, or any cleaners containing acids. Always follow manufacturer's label recommendations for proper use of cleaners.** Always protect eyes, skin and respiratory system from cleaners.
11. **The pressure washer should not be used in areas where gas vapors may be present.** An electric spark could cause an explosion or fire.
12. To prevent accidental discharge, the spray wand should be secured by locking the trigger when not in use.
13. **Use only hoses and accessories rated for pressure higher than your pressure washer's psi.** Never use with any other manufacturer's accessories or components.
14. Never defeat the safety features of this product.
15. Do not operate machine with missing, broken or unauthorised parts.
16. Never spray flammable liquids or use pressure washer in areas containing combustible dust, liquid, or vapors.

Additional Safety Information

 **WARNING:** Never modify the power tool or any part of it. Damage or personal injury could result.

 **WARNING:** ALWAYS use safety glasses. Everyday eyeglasses are NOT safety glasses. Also use face or dust mask if operation is dusty. ALWAYS WEAR CERTIFIED SAFETY EQUIPMENT:

- ANSI Z87.1 eye protection (CAN/CSA Z94.3),
- ANSI S12.6 (S3.19) hearing protection,
- NIOSH/OSHA/MSHA respiratory protection.

 **WARNING:** Some dust contains chemicals known to State of California to cause cancer, birth defects or other reproductive harm. Some examples of these chemicals are:

- compounds in fertilizers,
- compounds in insecticides, herbicides and pesticides,
- arsenic and chromium from chemically treated lumber.

To reduce your exposure to these chemicals, wear approved safety equipment such as dust masks that are specially designed to filter out microscopic particles.

- **Avoid prolonged contact with dust from power sanding, sawing, grinding, drilling, and other construction activities. Wear protective clothing and wash exposed areas with soap and water.** Allowing dust to get into your mouth, eyes, or lie on the skin may promote absorption of harmful chemicals.

 **WARNING:** Use of this tool can generate and/or disperse dust, which may cause serious and permanent respiratory or other injury. Always use NIOSH/OSHA approved respiratory protection.













 **WARNING:** Always wear proper personal hearing protection that conforms to ANSI S12.6 (S3.19) during use. Under some conditions and duration of use, noise from this product may contribute to hearing loss.

 **CAUTION:** When not in use, place tool on its side on a stable surface where it will not cause a

tripping or falling hazard. Some tools with a large battery pack will stand upright but may be easily knocked over.

- **Air vents often cover moving parts and should be avoided.** Loose clothes, jewelry or long hair can be caught in moving parts.

The label on your tool may include the following symbols. The symbols and their definitions are as follows:

V.....volts	 or AC/DC.... alternating or direct current
Hz.....hertz	 Class II Construction (double insulated)
min.....minutes	n_0 no load speed
 or DC..... direct current	n..... rated speed
 Class I Construction (grounded)	PSI..... pounds per square inch
...../min..... per minute	 earthing terminal
BPM..... beats per minute	 safety alert symbol
IPM..... impacts per minute	 visible radiation—do not stare into the light
OPM..... oscillations per minute	 wear respiratory protection
RPM..... revolutions per minute	 wear eye protection
sfpn..... surface feet per minute	 wear hearing protection
SPM..... strokes per minute	 read all documentation
A..... amperes	 do not expose to rain
W..... watts	
Wh..... watt hours	
Ah..... amp hours	
 or AC..... alternating current	

BATTERIES AND CHARGERS

The battery pack is not fully charged out of the carton. Before using the battery pack and charger, read the safety instructions below and then follow charging procedures outlined. When ordering replacement battery packs, be sure to include the catalog number and voltage.

READ ALL INSTRUCTIONS

Important Safety Instructions for All Battery Packs

 **WARNING:** Read all safety warnings, instructions, and cautionary markings for the battery pack, charger and product. Failure to follow the warnings and instructions may result in electric shock, fire and/or serious injury.

- Do not charge or use the battery pack in explosive atmospheres, such as in the presence of flammable liquids, gases or dust. Inserting or removing the battery pack from the charger may ignite the dust or fumes.
- NEVER force the battery pack into the charger. DO NOT modify the battery pack in any way to fit into a non-compatible charger as battery pack may rupture causing serious personal injury. Consult the chart at the end of this manual for compatibility of batteries and chargers.
- Charge the battery packs only in DeWALT chargers.
- DO NOT splash or immerse in water or other liquids.

- **DO NOT** allow water or any liquid to enter battery pack.
- **Do not store or use the tool and battery pack in locations where the temperature may reach or exceed 104 °F (40 °C) (such as outside sheds or metal buildings in summer).** For best life store battery packs in a cool, dry location.
NOTE: Do not store the battery packs in a tool with the trigger switch locked on. Never tape the trigger switch in the ON position.
- **Do not incinerate the battery pack even if it is severely damaged or is completely worn out.** The battery pack can explode in a fire. Toxic fumes and materials are created when lithium-ion battery packs are burned.
- **Do not expose a battery pack or appliance to fire or excessive temperature.** Exposure to fire or temperature above 265 °F (130 °C) may cause explosion.
- **Follow all charging instructions and do not charge the battery pack or appliance outside of the temperature range specified in the instructions.** Charging improperly or at temperatures outside of the specified range may damage the battery and increase the risk of fire.
- **If battery contents come into contact with the skin, immediately wash area with mild soap and water.** If battery liquid gets into the eye, rinse water over the open eye for 15 minutes or until irritation ceases. If medical attention is needed, the battery electrolyte is composed of a mixture of liquid organic carbonates and lithium salts.
- **Contents of opened battery cells may cause respiratory irritation.** Provide fresh air. If symptoms persist, seek medical attention.
- **Battery liquid may be flammable if exposed to spark or flame.**
- **Never attempt to open the battery pack for any reason. If the battery pack case is cracked or damaged, do not insert into the charger.** Do not crush, drop or damage the battery pack. Do not use a battery pack or charger that has received a sharp blow, been dropped, run over or damaged in any way (e.g., pierced with a nail, hit with a hammer, stepped on). Damaged battery packs should be returned to the service center for recycling.

Storage Recommendations

The best storage place is one that is cool and dry, away from direct sunlight and excess heat or cold. Store the fully charged battery pack out of the charger.

Battery Pack Cleaning Instructions

Dirt and grease may be removed from the exterior of the battery pack using a cloth or soft non-metallic brush. Do not use water or any cleaning solutions.

Fuel Gauge Battery Packs (Fig. B)

Some battery packs include a fuel gauge. When the fuel gauge button is pressed and held, the LED lights will indicate the approximate level of charge remaining. This does not indicate tool functionality and is subject to variation based on product components, temperature, and end-user application.

Transportation

⚠ WARNING: Fire hazard. Do not store, carry, or transport the battery pack so that metal objects can contact exposed battery terminals. For example, do not place the battery pack in aprons, pockets, tool boxes, product kit boxes, drawers, etc., with loose nails, screws, keys, coins, hand tools, etc. When transporting individual battery packs, make sure that the battery terminals are protected and well insulated from materials that could contact them and cause a short circuit. **NOTE:** Li-ion battery packs should not be put in checked baggage on airplanes and must be properly protected from short circuits if they are in carry-on baggage.

Shipping the DeWALT FLEXVOLT® Battery Pack

The DeWALT FLEXVOLT® battery pack has a battery cap that should be used when shipping the battery pack.

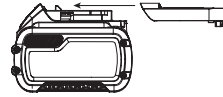

Attach the cap to the battery pack to ready it for shipping. This converts the battery pack to three separate 20V batteries. The three batteries have the Watt hour rating labeled "Shipping" on the battery pack. If shipping without the cap or in a tool, the pack is one battery at the Watt hour rating labeled "Use."

Example battery pack label:

USE: 120 Wh SHIPPING: 3 x 40 Wh

In this example, the battery pack is three batteries with 40 Watt hours each when using the cap. Otherwise, the battery pack is one battery with 120 Watt hours.

The RBRC® Seal

Please take your spent battery packs to an authorized DeWALT service center or to your local retailer for recycling. In some areas, it is illegal to place spent battery packs in the trash. You may also contact your local recycling center for information on where to drop off the spent battery pack. Do not place in curbside recycling. For more information visit www.call2recycle.org or call the toll-free number in the RBRC® Seal.

RBRC® is a registered trademark of Call 2 Recycle, Inc.



Important Safety Instructions for All Battery Chargers

⚠ WARNING: Read all safety warnings, instructions, and cautionary markings for the battery pack, charger and product. Failure to follow the warnings and instructions may result in electric shock, fire and/or serious injury.

- **DO NOT attempt to charge the battery pack with any chargers other than a DeWALT charger.** DeWALT chargers and battery packs are specifically designed to work together.

- **These chargers are not intended for any uses other than charging DEWALT rechargeable battery packs.** Charging other types of battery packs may cause them to overheat and burst, resulting in personal injury, property damage, fire, electric shock or electrocution.
- **Do not expose the charger to rain or snow.**
- **Do not allow water or any liquid to enter charger.**
- **Pull by the plug rather than the cord when disconnecting the charger.** This will reduce the risk of damage to the electric plug and cord.
- **Make sure that the cord is located so that it will not be stepped on, tripped over or otherwise subjected to damage or stress.**
- **Do not use an extension cord unless it is absolutely necessary.** Use of improper extension cord could result in risk of fire, electric shock or electrocution.
- **When operating a charger outdoors, always provide a dry location and use an extension cord suitable for outdoor use.** Use of a cord suitable for outdoor use reduces the risk of electric shock.
- **An extension cord must have adequate wire size (AWG or American Wire Gauge) for safety.** The smaller the gauge number of the wire, the heavier the cord and thus the greater its capacity. An undersized cord will cause a drop in line voltage resulting in loss of power and overheating. The following table shows the correct size to use depending on total length of all extension cords plugged together, and nameplate ampere rating. If in doubt, use the next heavier gauge.

Minimum Gauge for Cord Sets

Volts		Total Length of Cord in Feet (meters)			
120V		25 (7.6)	50 (15.2)	100 (30.5)	150 (45.7)
Ampere Rating		American Wire Gauge			
More Than	Not More Than				
0	6	18	16	16	14
6	10	18	16	14	12
10	12	16	16	14	12
12	16	14	12	Not Recommended	

- **Do not place any object on top of the charger or place the charger on a soft surface that might block the ventilation slots and result in excessive internal heat.** Place the charger in a position away from any heat source. The charger is ventilated through slots in the top and the bottom of the housing.
- **Do not operate the charger with a damaged cord or plug.** Have them replaced immediately.
- **Do not operate the charger if it has received a sharp blow, been dropped or otherwise damaged in any way.** Take it to an authorized service center.
- **Do not disassemble the charger; take it to an authorized service center when service or repair is required.** Incorrect reassembly may result in a risk of electric shock, electrocution or fire.
- **The charger is designed to operate on standard 120V household electrical power. Do not attempt to use it on any other voltage.** This does not apply to the vehicular charger.

- **Foreign materials of a conductive nature, such as, but not limited to, grinding dust, metal chips, steel wool, aluminum foil or any buildup of metallic particles should be kept away from the charger cavities and ventilation slots.**
- **Always unplug the charger from the power supply when there is no battery pack in the cavity.**

Charging a Battery (Fig. C, D)

NOTE: To ensure maximum performance and life of Li-Ion battery packs, charge the battery pack fully before first use.

1. Plug the charger into an appropriate outlet before inserting battery pack.
2. Insert and fully seat battery pack. The charging light(s) will continuously blink indicating that the charging process has started.
For 2-Stage Chargers (DCB1102, DCB1104, DCB1106, DCB1112, DCB094)
Stage 1 Charging: Blink indicator represents the first charge cycle that charges the majority of the battery's capacity.
Stage 2 Charging: Blink indicator represents the remainder, or top off charge process, for the battery to reach full capacity.
3. Charging is complete when the charging light(s) remain(s) continuously ON. The battery pack is fully charged and may be removed and used at this time or left in the charger.

NOTE: To remove the battery pack, some chargers require the battery pack release button to be pressed.

⚠ WARNING: Only charge batteries in air temperature over 40 °F (4.5 °C) and below 104 °F (40 °C).

Charger will not charge a faulty battery pack, which may be indicated by the charging light(s) staying OFF. Take charger and battery pack to an authorized service center if light(s) stay(s) OFF.

NOTE: Refer to label near charging light(s) on charger for blink patterns. Older chargers may have additional information and/or may not have a yellow indicator light.

Hot/Cold Pack Delay

When the charger detects a battery pack that is too hot or too cold, it automatically starts a Hot/Cold Pack Delay, suspending charging until the battery pack has reached an appropriate temperature. The charger then automatically switches to the pack charging mode. This feature ensures maximum battery pack life.

A cold battery pack may charge at a slower rate than a warm battery pack.

The hot/cold pack delay will be indicated by the red light(s) continuing to blink but with the yellow light continuously ON. Once the battery pack has reached an appropriate temperature, the yellow light will turn OFF and the charger will resume the charging procedure.

DCB118 and DCB1112 Chargers

The DCB118 and DCB1112 chargers are equipped with an internal fan designed to cool the battery pack. The fan will turn on automatically when the battery pack needs to be cooled.

Never operate the charger if the fan does not operate properly or if ventilation slots are blocked. Do not permit foreign objects to enter the interior of the charger.

Electronic Protection System

Li-ion tools are designed with an Electronic Protection System that will protect the battery pack against overloading, overheating or deep discharge. The tool will automatically turn off and the battery pack will need to be recharged.

Important Charging Notes

- Longest life and best performance can be obtained if the battery pack is charged when the air temperature is between 65 °F – 75 °F (18 °C – 24 °C). DO NOT charge when the battery pack is below 40 °F (4.5 °C), or above 104 °F (40 °C). This is important and will prevent serious damage to the battery pack.
- The charger and battery pack may become warm to the touch while charging. This is a normal condition, and does not indicate a problem. To facilitate the cooling of the battery pack after use, avoid placing the charger or battery pack in a warm environment such as in a metal shed or an uninsulated trailer.
- If the battery pack does not charge properly:
 - Check operation of receptacle by plugging in a lamp or other appliance;
 - Check to see if receptacle is connected to a light switch which turns power off when you turn out the lights;
 - If charging problems persist, take the tool, battery pack and charger to your local service center.
- You may charge a partially used pack whenever you desire with no adverse effect on the battery pack.

Charger Cleaning Instructions



WARNING: Shock hazard. Disconnect the charger from the AC outlet before cleaning. Dirt and grease may be removed from the exterior of the charger using a cloth or soft non-metallic brush. Do not use water or any cleaning solutions.

Wall Mounting

Some DEWALT chargers are designed to be wall mountable or to sit upright on a table or work surface. If wall mounting, locate the charger within reach of an electrical outlet, and away from a corner or other obstructions which may impede air flow. Use the back of the charger as a template for the location of the mounting screws on the wall. Mount the charger securely using drywall screws (purchased separately) at least 1" (25.4 mm) long, with a screw head diameter of 0.28–0.35" (7–9 mm), screwed into wood to an optimal depth leaving approximately 7/32" (5.5 mm) of the screw exposed. Align the slots on the back of the charger with the exposed screws and fully engage them in the slots.

SAVE THESE INSTRUCTIONS FOR FUTURE USE

ASSEMBLY AND ADJUSTMENTS



WARNING: To reduce the risk of serious personal injury, turn unit off and remove the battery pack before making any adjustments or removing/installing attachments or accessories. An accidental start-up can cause injury.

SPECIFICATIONS

Maximum Pounds per Square Inch	1000
Rated Gallons per Minute	1.0
Battery	60V DC
Inlet Hose	20 ft (6 m)
Pressure of Inlet Water	20-100 PSI
Inlet Water	Cold Tap
Soap Consumption Rate	10% MAX

Assembling Spray Wand (Fig. E)

- To connect the spray wand **11** to the power cleaner unit **6**, insert the threaded end of the spray wand **11** onto the threaded end of the power cleaner unit **6**. Rotate the spray wand **11** clockwise until fully tightened.

Attaching Quick Connect Suction Hose Filter to the Suction Hose (Fig. F)

This power cleaner must be used with the quick connect adapters. The suction hose can only be attached after the quick connect suction hose filter **10** is installed. Use the suction hose to pull water from a bucket or other fresh water source.

NOTICE: Do not use to suction soap, chemicals, dirty or corrosive liquids, such as window cleaner, plant food, fertilizers or bleach. Do not use salt water.

- To connect the quick connect suction hose filter **10** to the suction hose **19**, place the end of the quick connect suction hose filter **10** into the quick connection **22** and push it firmly onto quick connect suction hose filter **10**.

NOTE: Before use, gently tug on the quick connect suction hose filter **10** to ensure the connection is secured.

Attaching the Suction Hose to the Water Inlet (Fig. G)

Use the suction hose **19** to pull water from a bucket or other fresh water source.

NOTICE: Do not use to suction soap, chemicals, dirty or corrosive liquids, such as window cleaner, plant food, fertilizers or bleach. Do not use salt water.

- To connect the quick connection **22** to the water intake **7**, push the quick connection **22** firmly onto the water intake **7**.

NOTE: Before use, gently tug on the suction hose **19** to ensure the connection is secured.

- Place the end of suction hose with filter on it into container of fresh water or a fresh water source. Adjust the float ball **21** on the suction hose so the quick connect suction hose filter **10** stays covered by the water.
- Select the correct nozzle to be used.

Attaching Quick Connect Hose Adapter and Garden Hose (Fig. H)

A garden hose can only be attached when the quick connect hose adapter **20** is installed.

NOTE: Before connecting the garden hose to the power cleaner, run water through the garden hose for thirty seconds to clear any debris from the mouth of the garden pressure hose.

- To connect the quick connect hose adapter **20** to the power cleaner **6**, place the quick connect end of the quick connect hose adapter **20** onto the water intake **7**.
- Thread a garden hose to the threaded end of the quick connect hose adapter **20** and tighten by hand.
NOTE: Avoid cross threading when installing the garden hose. Cross threading will cause leaks.
- Always disconnect the garden hose after usage. To disconnect, unthread the garden hose from the end of the quick connect hose adapter **20** and pull back the quick connect end of the quick connect hose adapter **20** and remove from the water intake **7**.

Attaching High Pressure Foam Cannon (Fig. I)

- To connect the high pressure foam cannon **18** to the spray wand **11**, pull the quick connect collar **12** toward the spray wand and insert the high pressure foam cannon **18**.
- Release the quick connect collar **12** to lock the high pressure foam cannon **18** in place.
- Give the high pressure foam cannon **18** a firm tug after the quick connect collar has locked into place to ensure the high pressure foam cannon **18** is locked into place.
- To adjust the rate of foam, rotate the pressure control knob **30** on the top of the high pressure foam cannon **18** clockwise for less or counterclockwise for more foam.

NOTE: The bottle of the high pressure foam cannon **18** should be positioned underneath the spray wand. Do not position the bottle of the high pressure foam cannon **18** above the spray wand as this will lead to soap dripping on the spray wand. The spray tip on the high pressure foam cannon **18** rotates for vertical or horizontal application.

To Attach Nozzle to Spray Wand (Fig. J)



DANGER: Risk of fluid injection. Do not direct discharge stream toward persons, unprotected skin, eyes or any pets or animals. Serious injury will occur.



WARNING: Flying objects could cause risk of serious injury. DO NOT attempt to change nozzles while power

cleaner is running. Turn power cleaner off before changing nozzles.

To connect the nozzle to the spray wand **11**, pull the quick connect collar **12** toward the spray wand and insert the appropriate nozzle. Release the quick connect collar to lock the nozzle in place.





To ensure nozzle is locked into place, give the nozzle a firm tug after the quick connect collar has locked into place.

How To Use Spray Wand

Refer to the following chart to choose the correct nozzle for the job to be performed.



CAUTION: Do not attempt to move the nozzle to adjust pressure. The turbo nozzle is **NOT** adjustable.

Nozzle Color	Spray Pattern	Uses	Surfaces*
Turbo Spray Nozzle		Delivers the optimal cleaning effect for the toughest cleaning tasks.	Cleaning brick, concrete, and vinyl surfaces. DO NOT use on fabric.
Yellow	15° 	Intense cleaning of unpainted hard surfaces	Grills, driveways, concrete or brick walkways, unpainted brick or stucco
Green	25° 	Intense cleaning of larger areas	Metal, concrete or wood
White	40° 	Cleaning of painted or delicate surfaces	Auto/RV, marine, wood, painted brick and stucco, vinyl, painted siding
<p>*NOTICE: The high pressure spray from your power cleaner is capable of causing damage to surfaces such as wood, glass, automobile paint, auto striping and trim, and delicate objects such as flowers and shrubs. Before spraying, check the item to be cleaned to assure yourself that it is strong enough to resist damage from the force of the spray.</p>			

Attaching and Adjusting the Shoulder Strap (Fig. K)



WARNING: The shoulder strap should only be slung over one shoulder and not across the body. See Fig. K.

A shoulder strap **24** is required for any tool with a total weight exceeding 13 lbs. (6 kg). (Total weight includes the power cleaner unit, nozzle, and battery.) Attach the strap to the tool as shown in Fig. K and adjust for proper balance and support

- Locate the strap mount **23**.
- Snap the shoulder strap latch **29** onto the strap mount **23** as shown in Fig. K. Adjust the strap **24** so

it fits over your shoulder and provides proper balance and support.

OPERATION



WARNING: To reduce the risk of serious personal injury, turn unit off and remove the battery pack before making any adjustments or removing/installing attachments or accessories. An accidental start-up can cause injury.

Installing and Removing the Battery Pack (Fig. L)

NOTE: For best results, make sure your battery pack is fully charged.

To Install the Battery Packs

1. Press the battery port cover release button **9** and then lift up the battery port cover **8** to expose the battery port **26**.
2. Align the battery pack **27** with the rails inside the battery port **26** and slide the battery pack in until the battery pack is firmly seated in the battery port **26**. Ensure that the battery pack **27** does not disengage.
3. Close the battery port cover **8**. Ensure the battery port cover release button **9** is fully latched into position before starting power cleaner.

To Remove the Battery Pack

1. Press the battery port cover release button **9** and then lift up the battery port cover **8** to expose the battery pack **27**.
2. Press the battery release button **28** on the battery pack **27** and firmly pull the battery pack out of power cleaner.
3. Insert the battery into the charger as described in the charger section of this manual.

Proper Hand Position (Fig. M)



WARNING: To reduce the risk of serious personal injury, ALWAYS use proper hand position as shown.



WARNING: To reduce the risk of serious personal injury, ALWAYS hold securely in anticipation of a sudden reaction.

Proper hand position requires one hand on the main handle **1** and the other hand on the handle grip **2** as shown.

Speed Selector (Fig. A, N)

This power cleaner gives you the choice to operate at a lower pressure for more delicate jobs, or accelerate the power cleaner speed for high-performance cleaning.

For lower pressure, pull the speed selector **5** back toward the main handle **1** into the "LO" position. This mode is best for larger projects that require more time to complete.

To accelerate, push the speed selector forward toward the spray wand **11** into the "HI" position. This mode is best for applications that need higher PSI.

NOTE: When in "HI" mode, runtime will be decreased as compared to when power cleaner is in "LO" mode.

Pressure Washing

Preparing Surface for Cleaning

- Remove objects from the area which could create a hazard.
- Ensure that all doors and windows are closed tight. Protect all plants and trees in the adjacent area with a drop cloth ensuring that they will not be harmed by any overspray.
- Pre-rinse cleaning area with fresh water.
- Use only detergents formulated for pressure washers.
- Always test detergent in an inconspicuous area before use.

Preparing Power Cleaner Unit for Use



DANGER: Risk of fluid injection and laceration. When using the high-pressure setting, DO NOT allow the high-pressure spray to come in contact with unprotected skin, eyes, or with any pets or animals. Serious injury will occur.



CAUTION: Before operation:

- Connect the water supply to the power cleaner. For instructions on connecting the water supply to the power cleaner, please refer to **Attaching the Suction Hose to the Water Inlet or Attaching Quick Connect Hose Adapter and Garden Hose in Assembly and Adjustments**.
- Connect the attachment. For instructions on connecting the pressure spray wand, please refer to **Assembling Spray Wand, To Attach Nozzle to Spray Wand and Attaching High Pressure Foam Cannon in Assembly and Adjustments**.

Preparing the Power Cleaner (Fig. O)

IMPORTANT: Disengage the trigger lock-off **3**, squeeze the trigger **4** and hold the trigger for 30 seconds to purge the system of air. If air is still found in the water stream, continue to run water through the spray handle.

1. Disengage the trigger lock-off **3**.
2. Squeeze the trigger **4**.

Cleaning a Surface (Fig. M, O)



WARNING: Risk of injury from spray. Always engage the trigger lock when gun is not in use. Failure to do so could cause accidental spraying.

1. To start the power cleaner, disengage the trigger lock-off **3** and squeeze the trigger **4**.

NOTE: The best angle for spraying water against a cleaning surface is 45°. Spraying head on tends to cause dirt particles to embed in the surface. When working on vertical surfaces, it is best to apply detergent starting at the bottom and working upwards which will prevent the detergent from sliding down and causing streaks.

2. To stop the power cleaner, release the trigger.

NOTE: Excessive pump pressure may be the result of clogged nozzle. Always turn off the power cleaner and remove the battery before attempting to unclog a nozzle.



WARNING: Never draw from water that contains chemicals. Only draw from fresh water sources.

Shutdown (Fig. A)

1. To stop the power cleaner, release the trigger and remove the battery.
2. Turn off water at the faucet.
3. Discharge any residual pressure by squeezing the trigger **4** until no more water comes out of the spray wand **11**.
4. Remove garden hose from power cleaner by pulling back the collar on the quick connect hose adapter and remove it from the water intake **7**.
5. Disconnect and drain the garden hose.

MAINTENANCE

 **WARNING:** To reduce the risk of serious personal injury, turn unit off and remove the battery pack before making any adjustments or removing/installing attachments or accessories. An accidental start-up can cause injury.

Your DEWALT power tool has been designed to operate over a long period of time with a minimum of maintenance. Continuous satisfactory operation depends upon proper tool care and regular cleaning.

Cleaning

 **WARNING:** Blow dirt and dust out of all air vents with clean, dry air at least once a week. To minimize the risk of eye injury, always wear ANSI Z87.1 approved eye protection when performing this procedure.

 **WARNING:** Never use solvents or other harsh chemicals for cleaning the non-metallic parts of the tool. These chemicals may weaken the plastic materials used in these parts. Use a cloth dampened only with water and mild soap. Never let any liquid get inside the tool; never immerse any part of the tool into a liquid.

Nozzle (Fig. A, P)

If the nozzle becomes clogged with foreign materials, such as dirt, excessive pressure may develop. If the nozzle becomes partially clogged or restricted, the pump pressure will pulsate. Clean the nozzle immediately.

1. Shut off the power cleaner **6**, remove the battery and disconnect the water supply from the water intake **7**.
2. Discharge any residual pressure by squeezing the trigger **4** until no more water comes out of the spray wand **11**.
3. Using the nozzle cleaning tool **25** unplug any debris from the nozzle.
4. Run water from a faucet or garden hose through the nozzle to ensure any debris is removed.

Suction Hose (Fig. A)

1. To clean the suction hose **19**, shut off the power cleaner **6**, remove the battery and disconnect the suction hose **19** from the water intake **7**.
2. Remove the quick connect suction hose filter **10** from the quick connection **22**.

3. To clean the suction hose, use water from a garden hose to thoroughly rinse out the suction hose and allow it to dry.

Suction Hose Filter (Fig. A, Q)

1. To clean the quick connect suction hose filter **10**, shut off the power cleaner **6**, remove the battery and disconnect the suction hose **19** from the water intake **7**.
2. Remove the quick connect suction hose filter **10** from the quick connection **22**.
3. Unscrew the quick connect end on the quick connect suction hose filter **10** counterclockwise and remove.
4. Rinse the strainer and all of the parts with clean water then reassemble and allow it to dry.

NOTE: Tighten the quick connect suction hose filter by hand.

Storage (Fig. R)

- Always completely empty water from the suction hose, power cleaner, spray wand, nozzles.
- Store in a dry, covered location with above freezing temperature with the batteries removed. **STORE INDOORS.**
- Nozzles can be stored in the nozzle storage slots on the handle grip as shown in Fig. R.
- Spray wand can be stored, broken down, in the storage bag.
- The suction hose and foam cannon can be stored empty, in the storage bag.

Accessories

 **WARNING:** Since accessories, other than those offered by DEWALT, have not been tested with this product, use of such accessories with this product could be hazardous. To reduce the risk of injury, only DEWALT recommended accessories should be used with this product.

Recommended accessories for use with your product are available at extra cost from your local dealer or authorized service center. If you need assistance in locating any accessory, please contact DEWALT. Call **1-800-4-DEWALT (1-800-433-9258)** or visit our website: www.dewalt.com.

Repairs

The charger and batteries are not serviceable. There are no serviceable parts inside the charger or battery pack.

 **WARNING:** To assure product SAFETY and RELIABILITY, repairs, maintenance and adjustment (including brush inspection and replacement, when applicable) should be performed by a factory service center or an authorized service center. Always use identical replacement parts.

Register Online

Thank you for your purchase. Register your product now for:

- **WARRANTY SERVICE:** Registering your product will help you obtain more efficient warranty service in case there is a problem with your product.
- **CONFIRMATION OF OWNERSHIP:** In case of an insurance loss, such as fire, flood or theft, your registration of ownership will serve as your proof of purchase.
- **FOR YOUR SAFETY:** Registering your product will allow us to contact you in the unlikely event a safety notification is required under the Federal Consumer Safety Act.

Register online at www.dewalt.com/account-login.

Three-Year Limited Warranty

For warranty terms, go to

www.dewalt.com/support/warranty.

To request a written copy of the warranty terms, contact: Customer Service at DEWALT Industrial Tool Co., 701 East Joppa Road, Towson, MD 21286 or call **1-800-4-DEWALT (1-800-433-9258)**.

LATIN AMERICA: This warranty does not apply to products sold in Latin America. For products sold in Latin America, see country-specific warranty information contained in the packaging, call the local company or see website for warranty information.

FREE WARNING LABEL REPLACEMENT: If your warning labels become illegible or are missing, call **1-800-4-DEWALT (1-800-433-9258)** for a free replacement.

 **AVERTISSEMENT : lisez tous les avertissements de sécurité et toutes les instructions.** Ne pas suivre les avertissements et les instructions peut entraîner un choc électrique, un incendie et/ou des blessures graves.

 **AVERTISSEMENT :** pour réduire le risque de blessure, lisez le guide d'utilisation.

Utilisation prévue

Cette laveuse à pression est conçue pour le nettoyage de bateaux, d'autos, d'entrées, de grilles, de parements de maison, de motos, de patios et de meubles extérieurs.

NE PAS utiliser en conditions mouillées ou en présence de liquides ou de gaz inflammables.

NE PAS laisser les enfants entrer en contact avec l'outil. Une supervision est requise lorsque des utilisateurs inexpérimentés utilisent cet outil.

Définitions: symboles et mentions d'alerte de sécurité

Cette notice d'utilisation utilise les symboles et les mentions d'alerte de sécurité suivants afin de vous alerter sur les situations dangereuses et les risques de blessures ou de dégâts matériels.

 **DANGER:** indique une situation de risque imminent qui engendre, si elle n'est pas évitée, la mort ou de graves blessures.

 **AVERTISSEMENT:** indique une situation de risque potentiel qui pourrait engendrer, si elle n'est pas évitée, la mort ou de graves blessures.

 **ATTENTION:** indique une situation de risque potentiel qui peut engendrer, si elle n'est pas évitée, des blessures bénignes ou modérées.

 (Utilisé sans mention) Indique un message lié à la sécurité.
REMARQUE: indique une pratique n'entraînant aucun risque de blessures mais qui, si elle n'est pas évitée, peut entraîner des dommages matériels.

CONSIGNES DE SÉCURITÉ IMPORTANTES

 **AVERTISSEMENT :** Lisez tous les avertissements de sécurité, toutes les instructions, les illustrations et les caractéristiques fournis avec cette laveuse à pression. Ne pas suivre toutes les instructions indiquées ci-dessous peut conduire à un choc électrique, un incendie et/ou des blessures graves.

CONSERVEZ TOUS LES AVERTISSEMENTS ET TOUTES LES INSTRUCTIONS POUR RÉFÉRENCE ULTÉRIEURE.

Le terme « outil électrique » dans les avertissements fait référence à votre outil électrique fonctionnant sur pile (sans fil).

1) Sécurité de l'aire de travail

- Gardez la zone de travail propre et bien éclairée.** Les zones encombrées ou sombres favorisent les accidents.
- Ne pas utiliser de laveuses à pression en atmosphères explosives, comme en présence de liquides, de gaz ou de poussières inflammables.**

Les laveuses à pression créent des étincelles qui peuvent enflammer la poussière ou les vapeurs.

- Tenez les enfants et les passants éloignés lorsque vous utilisez une laveuse à pression.** Les distractions peuvent vous faire perdre le contrôle.

2) Sécurité électrique

- Évitez le contact du corps avec les surfaces reliées ou mises à la terre comme les tuyaux, les radiateurs, les cuisinières et les réfrigérateurs.** Il y a un risque accru de choc électrique si votre corps est relié ou mis à la terre.
- Ne pas exposer la laveuse à pression à la pluie ou en conditions mouillées.** L'eau qui pénètre dans une laveuse à pression augmente le risque de choc électrique.

3) Sécurité personnelle

- Demeurez alerte et surveillez ce que vous faites en faisant preuve de bon sens lorsque vous utilisez une laveuse à pression. Ne pas utiliser une laveuse à pression lorsque vous êtes fatigué ou sous l'influence de drogues, de l'alcool ou de médicaments.** Un moment d'inattention pendant l'utilisation d'une laveuse à pression peut entraîner une blessure corporelle grave.
- Utiliser un équipement de protection individuelle. Portez toujours une protection oculaire.** Un équipement protecteur comme un masque anti-poussière, des chaussures de sécurité antidérapantes, un casque de sécurité ou une protection auditive utilisé en conditions appropriées réduira les blessures corporelles.
- Empêchez le démarrage involontaire. Assurez-vous que l'interrupteur est en position d'arrêt avant de connecter le bloc-pile, ramasser ou transporter l'outil.** Transporter la laveuse à pression avec le doigt sur la gâchette ou mettre la laveuse à pression sous tension quand la gâchette est active invite les accidents.
- Ne pas trop vous étirer. Maintenez vos pieds bien d'aplomb sur le sol et un bon équilibre en tout temps.** Cela permet un meilleur contrôle de la laveuse à pression dans des situations imprévues.
- Portez des vêtements appropriés. Ne pas porter des vêtements amples ou des bijoux. Gardez vos cheveux, vos vêtements et vos gants hors de portée des pièces en mouvement.** Des vêtements amples, les bijoux ou les cheveux longs peuvent se coincer dans des pièces qui déplacent.
- Ne pas laisser votre connaissance acquise suite l'utilisation fréquente des outils vous permettre de baisser la garde et ignorer les principes de sécurité de l'outil.** Un acte irréfléchi peut causer une blessure grave en une fraction de seconde.

4) Utilisation et entretien de la laveuse à pression

- Ne pas utiliser la laveuse à pression si la gâchette ne fonctionne pas normalement.** Toute laveuse à

pression qui ne peut être contrôlée avec la gâchette est dangereuse et doit être réparée.

- b) **Retirez le bloc-piles de la laveuse à pression avant de faire des réglages, changer des accessoires ou entreposer l'appareil.** Ces mesures de sécurité préventives réduisent le risque de démarrage accidentel de la laveuse à pression.
- c) **Entreposez les laveuses à pression arrêtées hors de portée des enfants et ne laissez pas les personnes qui ne connaissent pas la laveuse à pression ou ces instructions utiliser la laveuse à pression.** Les laveuses à pression sont dangereuses entre les mains d'utilisateurs non formés.
- d) **Entretenez les laveuses à pression et les accessoires. Vérifiez si les pièces en mouvement sont mal alignées ou fixes, si des pièces sont brisées et tout autre état qui peut affecter le fonctionnement de la laveuse à pression. Si elle est endommagée, faites réparer la laveuse à pression avant utilisation.** De nombreux accidents sont causés par des laveuses à pression mal entretenues.
- e) **Utilisez la laveuse à pression, les accessoires et les barreaux conformément aux instructions, en tenant compte des conditions de travail et du travail à effectuer.** Utiliser la laveuse à pression pour des travaux différents de ceux pour lesquels elle est conçue peut entraîner une situation dangereuse.
- f) **Gardez vos mains et les surfaces d'emprise sèches, propres et exemptes d'huile et de graisse.** Les mains et les surfaces de prise glissante ne permettent pas la manutention et le contrôle sécuritaires de l'outil dans les situations imprévues.

5) Utilisation et entretien des outils à piles

- a) **Rechargez seulement avec le chargeur indiqué par le fabricant.** Un chargeur est approprié pour un type de bloc-piles et peut créer un risque d'incendie s'il est utilisé avec un bloc-piles d'un autre type.
- b) **Utilisez des laveuses à pression seulement avec des blocs-piles spécialement conçus.** Utiliser d'autres blocs-piles peut créer un risque de blessure ou d'incendie.
- c) **Lorsque vous n'utilisez pas le bloc-piles, gardez-le hors de portée d'autres objets métalliques, comme les trombones, les pièces de monnaie, les clés, les clous, les vis et autres petits objets métalliques qui peuvent connecter une borne à une autre.** Faire un court-circuit entre les bornes des piles peut entraîner des brûlures ou un incendie.
- d) **En conditions abusives, du liquide peut être éjecté de la pile; évitez le contact. Si un contact se produit accidentellement, rincez avec de l'eau. Si du liquide entre en contact avec les yeux, consultez aussi un médecin.** Le liquide éjecté de la pile peut entraîner une irritation ou des brûlures.
- e) **Ne pas utiliser un bloc-piles ou un outil qui a été endommagé ou qui a été modifié.** Les piles endommagées ou modifiées peuvent avoir un

comportement imprévisible entraînant un incendie, une explosion ou un risque de blessure.

- f) **Ne pas exposer le bloc-piles ou l'outil au feu ou à une température excessive.** L'exposition au feu ou à une température supérieure à 265 °F (130 °C) peut provoquer une explosion.
- g) **Suivez les instructions de recharge et ne pas recharger le bloc-piles ou l'outil hors de la plage de températures indiquée dans les instructions.** Recharger le bloc-piles de façon inappropriée ou hors des températures de la plage indiquée pourrait l'endommager et augmenter le risque d'incendie.

6) Réparer

- a) **Faites réparer votre laveuse à pression par un réparateur qualifié utilisant seulement des pièces de recharge identiques.** La sécurité de la laveuse à pression est ainsi maintenue.
- b) **Ne jamais réparer des blocs-piles doit seulement être effectuée par le fabricant ou les prestataires de service agréés.**

CONSIGNES DE SÉCURITÉ IMPORTANTES



AVERTISSEMENT : Lorsque vous utilisez cet appareil, des consignes de sécurité élémentaires devraient toujours être prises, incluant les suivantes :

- Lisez toutes les instructions avant d'utiliser le produit.
- Afin de réduire le risque de blessures, une surveillance est nécessaire lorsqu'un produit est utilisé près des enfants.
- **Sachez comment arrêter le produit et purger la pression rapidement.** Soyez très familier avec les commandes.
- Demeurez vigilant : regardez ce que vous faites.
- Ne pas utiliser le produit lorsque vous êtes fatigué ou sous l'influence de l'alcool ou de drogues.
- Gardez toutes les personnes à l'écart de la zone de travail.
- **Ne pas trop s'étirer ou se tenir debout sur un support instable.** Maintenez vos pieds bien d'aplomb sur le sol et un bon équilibre en tout temps.
- Suivez les instructions d'entretien indiquées dans le guide.



AVERTISSEMENT : Risque d'injection ou de blessure. Ne pas diriger le jet vers des personnes.



AVERTISSEMENT : Risque d'injection ou de blessure grave. Tenez-vous à l'écart de la buse. Ne pas diriger le jet vers des personnes. Ce produit doit être utilisé seulement par des utilisateurs formés.



CONSERVEZ CES INSTRUCTIONS
AVERTISSEMENT : Lisez l'intégralité de ce guide avant de tenter d'assembler, d'utiliser ou d'installer le produit.



AVERTISSEMENT : L'unité a été conçue pour des applications spécifiques. Elle ne doit pas être modifiée et/ou utilisée pour toute autre application que celles pour lesquelles elle a été conçue.

AVIS : Entreposez toujours votre laveuse à pression dans un endroit où la température ne tombera pas sous 40 °F (4 °C). Les dommages dus au gel ne sont pas couverts par la garantie.

1. **Évitez le démarrage accidentel.** Déplacez la gâchette à la position Arrêt avant de brancher ou de débrancher le bloc-piles.
2. Le jet d'eau ne doit jamais être dirigé vers un câblage électrique, au risque de provoquer un choc électrique fatal.
3. **Le jet très précis étroit est très puissant.** Il est déconseillé pour l'utilisation sur des surfaces peintes, en bois ou des articles ayant un dos adhésif.
4. La zone de travail doit être exempte de personnes et d'animaux.
5. Utilisez les deux mains lorsque vous faites fonctionner la laveuse à pression pour maintenir le contrôle complet de la lance.
6. **Ne pas toucher la buse ou le pulvérisateur d'eau pendant l'utilisation.** Ne jamais placer les mains à l'avant de la buse.
7. **Portez des lunettes de sécurité pendant l'utilisation.** Portez des vêtements et des chaussures de protection contre la pulvérisation accidentelle.
8. Déconnectez le bloc-piles lorsqu'il n'est pas utilisé ou avant de **détacher le boyau** de haute pression.
9. **Ne pas utiliser ou entreposer ce produit à des températures inférieures à 40 °F (4 °C).** Les dommages dus au gel ne sont pas couverts par la garantie.
10. **Suivez attentivement toutes les instructions et les avertissements des produits chimiques avant l'utilisation.** Utilisez seulement des laveuses à pression approuvées. Ne pas utiliser d'eau de Javel, de chlore ou tout autre nettoyant contenant des acides. Suivez toujours les recommandations des étiquettes du fabricant pour une utilisation appropriée des laveuses. Protégez vos yeux, votre peau et votre système respiratoire des laveuses.
11. **La laveuse à pression ne doit pas être utilisée dans des endroits où des vapeurs et des gaz peuvent être présents.** Une étincelle électrique peut causer une explosion ou un incendie.
12. Pour prévenir une décharge accidentelle, la lance de pulvérisation doit être sécurisée en verrouillant la gâchette lorsque lorsqu'elle est inutilisée.
13. **Utilisez seulement les boyaux et les accessoires classés pour une pression plus élevée que le psi de votre laveuse à pression.** Ne jamais utiliser avec des accessoires ou des composantes d'autres fabricants.
14. Ne jamais défaire les dispositifs de sécurité de ce produit.
15. Ne pas utiliser la machine avec des pièces manquantes, brisées ou non autorisées.
16. Ne jamais vaporiser des liquides inflammables ou utiliser laveuse à pression dans des endroits comportant de la poussière, du liquide ou des vapeurs combustibles.

Renseignements de sécurité supplémentaires

⚠ AVERTISSEMENT : ne modifiez jamais l'outil électrique ou toute pièce de celui-ci. Cela pourrait entraîner des dommages matériels ou des blessures corporelles.

⚠ AVERTISSEMENT : portez **TOUJOURS** des lunettes de sécurité. Les lunettes ordinaires NE SONT PAS des lunettes de sécurité. Utilisez également un masque facial si l'opération est poussiéreuse. **PORTEZ TOUJOURS UN ÉQUIPEMENT DE SÉCURITÉ CERTIFIÉ :**

- Protection oculaire ANSI Z87.1 (CAN/CSA Z94.3),
- Protection auditive ANSI S12.6 (S3.19),
- Protection respiratoire NIOSH/OSHA/MSHA.

⚠ AVERTISSEMENT : certaines poussières contiennent des produits chimiques reconnus dans l'État de la Californie pour causer le cancer et des anomalies congénitales ou autres effets nuisibles sur la reproduction. Certains exemples de ces produits chimiques sont :

- des composants de fertilisants,
- des composants d'insecticides, d'herbicides et de pesticides,
- l'arsenic et le chrome provenant du bois de construction traité chimiquement.

Pour réduire votre exposition à ces produits chimiques, portez un équipement de sécurité approuvé, comme un masque cache-poussière spécialement conçu pour filtrer les particules microscopiques.

- **Évitez le contact prolongé avec la poussière provenant du ponçage mécanique, du sciage, de l'aiguisage, du perçage et d'autres activités de construction.** Portez des vêtements protecteurs et lavez vos zones exposées avec du savon et de l'eau. Permettre à la poussière d'entrer dans votre bouche, vos yeux ou se déposer sur la peau peut favoriser l'absorption des produits chimiques dangereux.

⚠ AVERTISSEMENT : l'utilisation de cet outil peut générer et/ou disperser de la poussière qui peut causer des lésions respiratoires graves et permanentes ou d'autres blessures. Utilisez toujours une protection respiratoire approuvée par NIOSH/OSHA.











⚠ AVERTISSEMENT : portez toujours une protection auditive personnelle appropriée conforme à ANSI S12.6 (S3.19) durant l'utilisation. Dans certaines conditions et selon la durée d'utilisation, le bruit provenant de ce produit peut contribuer à la perte de l'audition.

⚠ ATTENTION : lorsque vous ne l'utilisez pas, placez l'outil sur le côté sur une surface stable là où cela n'entraînera pas un risque de trébuchement ou de chute. Certains outils with a large battery pack se tiendront debout, mais ils peuvent facilement être renversés.

- **Les événements couvrent souvent des pièces qui se déplacent et doivent être évités.** Des vêtements amples, les bijoux ou les cheveux longs peuvent se coincer dans des pièces qui déplacent.

FRANÇAIS

L'étiquette sur votre outil peut inclure les symboles suivants. Voici ces symboles et leur signification :

V..... volts		Fabrication de classe II (double isolation)
Hz..... hertz		
min..... minutes		
— ou CC..... courant continu	n_0	vitesse à vide
	n	vitesse nominale
..... Fabrication de classe I (relié à la terre)	PSI	livres par pouce carré
.../min..... par minute		borne de terre
BPM..... battements par minute		symbole d'alerte de sécurité
IPM..... impacts par minute		rayonnement visible — ne regardez pas la lumière
OPM..... oscillations par minute		portez une protection respiratoire
TR/MIN..... tours par minute		portez une protection oculaire
sfpM..... pieds surface par minute		portez des protections auditives
SPM..... coups par minute		lisez toute la documentation
A..... ampères		ne pas exposer à la pluie
W..... watts		
Wh..... watts/heure		
Ah..... ampères/heure		
~ ou CA..... courant alternatif		
 ou CA/CC... courant alternatif ou continu		

Piles et chargeurs

Le bloc-piles n'est pas entièrement chargé lorsqu'il sort de la boîte. Avant d'utiliser le bloc-piles et le chargeur, lisez attentivement les instructions de sécurité suivantes, puis suivez les procédures de chargement énoncées. Lorsque vous commandez des blocs-piles de catalogue, assurez-vous d'inclure le numéro du manuel et la tension.

LISEZ TOUTES LES INSTRUCTIONS

CONSIGNES DE SÉCURITÉ IMPORTANTES POUR LES BLOCS-PILES

 **AVERTISSEMENT** : lisez toutes les consignes de sécurité, les instructions et les symboles d'avertissements du bloc-piles, du chargeur et du produit. Ne pas suivre les avertissements et les instructions peut entraîner un choc électrique, un incendie et/ou des blessures graves.

- **Ne pas charger ou utiliser le bloc-piles en atmosphères explosibles comme la présence de liquides inflammables, de gaz ou de poussière.** Insérer ou retirer la pile du bloc-piles peut enflammer la poussière ou les vapeurs.
- **Ne JAMAIS forcer le bloc-piles dans le chargeur. NE PAS modifier le bloc-piles de quelque façon que ce soit dans un chargeur non compatible puisque le bloc-piles peut se briser causant une blessure corporelle.** Consultez le tableau à la fin de ce guide pour la compatibilité des blocs-piles et des chargeurs.

- **Chargez les blocs-piles seulement dans les chargeurs DEWALT.**
- **NE PAS** éclabousser ou immerger dans l'eau ou tout autre liquide.
- **NE PAS** laisser l'eau ou tout liquide entre dans le bloc-piles.
- **Ne pas entreposer ou utiliser l'outil et le bloc-piles dans des endroits où la température peut atteindre ou excéder 40 °C (104 °F) (comme les remises extérieures ou les édifices en métal durant l'été).** Pour une meilleure durée de vie, entreposez le bloc-piles dans un endroit frais et sec.

REMARQUE : ne pas ranger les blocs-piles dans un outil avec la gâchette verrouillée. Ne jamais coller la gâchette avec du ruban adhésif en position Marche.

- **Ne pas brûler le bloc-piles même s'il est gravement endommagé ou est entièrement utilisé.** Le bloc-piles peut exploser au cours d'un incendie. Des vapeurs et des matières toxiques sont produites lorsque les blocs-piles au lithium-ion sont brûlés.
- **Ne pas exposer de bloc-piles ou l'outil aux flammes ou à des températures excessives.** L'exposition aux flammes ou à une température au-dessus de 130 °C (265 °F) pourrait causer une explosion.
- **Suivez les instructions de recharge et ne chargez pas le bloc-piles ou l'appareil en hors de la plage de températures indiquée dans les instructions.** Charger de façon inappropriée ou hors de températures de la plage indiquée peut endommager la pile et augmenter le risque d'incendie.
- **Si le liquide des piles entre en contact avec la peau, lavez immédiatement avec de l'eau et du savon doux.** Si le liquide vient en contact avec les yeux, rincez à l'eau courante durant 15 minutes, ou jusqu'à ce que l'irritation cesse, en gardant les yeux ouverts. Pour information de consultation médicale, l'électrolyte des piles est composé d'un mélange organique liquide et de sels de lithium.
- **Le contenu des piles peut causer une irritation respiratoire.** Faites circuler de l'air frais. Si les symptômes persistent, consultez un médecin.
- **Le liquide des piles peut être inflammable s'il est exposé aux étincelles ou aux flammes.**
- **Ne jamais tenter d'ouvrir le bloc-piles pour quelque raison que ce soit. Si le boîtier du bloc-piles est fendu ou endommagé, ne pas l'insérer dans le chargeur.** Ne pas écraser, échapper ou endommager le bloc-piles. Ne pas se servir d'un bloc-piles ou chargeur qui a subi un impact, a été échappé, renversé par un véhicule ou endommagé d'une façon ou d'une autre (par ex. perforé par un clou, frappé par un marteau, sur lequel on a marché). Les blocs-piles endommagés devraient être amenés/expédiés au centre de service pour recyclage.

Recommandations d'entreposage

Le meilleur lieu pour l'entreposage est un endroit frais et sec loin de la lumière directe du soleil et de la chaleur ou du froid excessif. Entreposez le bloc-piles entièrement chargé hors du chargeur.

Instructions de nettoyage du bloc-piles

La saleté et la graisse peuvent être retirées des surfaces extérieures du bloc-piles à l'aide d'un linge ou d'une brosse souple non métallique. Ne pas utiliser d'eau ou de solution nettoyante.

Blocs-piles du niveau de la jauge de carburant (Fig. B)

Certains blocs-piles incluent une jauge de carburant. Lorsque vous appuyez et maintenez, les voyants DEL indiqueront le niveau approximatif de charge restante. Cela n'indique pas la fonctionnalité de l'outil et peut varier selon les accessoires utilisés, la température et l'utilisation de l'utilisateur final.

Transport



AVERTISSEMENT : danger d'incendie. Ne pas entreposer ou transporter le bloc-piles de manière à ce que des objets métalliques puissent entrer en contact avec les bornes des piles exposées. Par exemple, ne pas placer le bloc-piles dans des tabliers, des poches, des coffres à outils, des boîtes d'ensembles de produits, des tiroirs, etc. avec des clous, des vis, des clés, les pièces de monnaie, les outils à main, etc. Lorsque vous transportez des blocs-piles individuels, assurez-vous que leurs bornes sont protégées et bien isolées de tout matériel avec lequel elles pourraient entrer en contact et causer un court-circuit.

REMARQUE : les blocs-piles Li-Ion ne doivent pas être mises dans des bagages enregistrés sur les avions et doivent être bien protégées contre les courts-circuits si elles sont dans des bagages à main.

Expédier la bloc-pile FLEXVOLT® de DEWALT

Le bloc-piles FLEXVOLT® de DEWALT a un couvercle des piles qui doit être utilisé lorsque vous expédiez le bloc-piles.

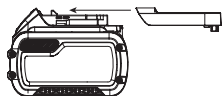

Fixez le couvercle au bloc-piles afin qu'il soit prêt pour l'expédition. Cela convertit le bloc-piles en trois piles 20V séparés. Les trois piles ont un taux de wattheures sur le bloc-piles étiqueté « Expédition ». Si vous l'expédiez sans le capuchon ou dans un outil, le bloc est une pile au taux de wattheures étiquetée « Utiliser ».

Exemple d'étiquette de bloc-piles :

UTILISATION : 120 Wh Expédition : 3 x 40 Wh

Dans cet exemple, le bloc-piles est trois piles de 40 wattheures chacune lorsque vous utilisez le couvercle. Sinon, le bloc-piles est 120 wattheures.

Le sceau RBRC®

Veuillez apporter vos blocs-piles usagés à un centre de service agréé DEWALT ou à votre détaillant local pour le recyclage. Dans certaines régions, il est illégal de mettre les blocs-piles usagés à la poubelle. Vous pouvez aussi contacter votre centre de recyclage local pour des



informations sur les endroits où déposer le bloc-piles usagé. Ne pas mettre dans la collecte sélective. Pour de plus amples renseignements, visitez www.call2recycle.org ou appelez au numéro sans frais dans le sceau RBRC®. RBRC® est une marque de commerce déposée de Call 2 Recycle, Inc.

Consignes de sécurité importantes pour tous les chargeurs de piles



AVERTISSEMENT : Lisez toutes les consignes de sécurité, les instructions et les symboles d'avertissement du bloc-piles, du chargeur et du produit. Ne pas suivre les avertissements et les instructions peut entraîner un choc électrique, un incendie et/ou des blessures graves.

- **NE PAS tenter de charger le bloc-piles avec un chargeur autre qu'un chargeur DEWALT.** Les chargeurs et les blocs-piles DEWALT sont spécifiquement conçus pour fonctionner ensemble.
- **Ces chargeurs ne sont pas conçus pour toute utilisation autre que charger des blocs-piles rechargeables DEWALT.** Les autres types de chargement de blocs-piles peuvent causer la surchauffe et l'éclatement de ceux-ci, entraînant une blessure corporelle, des dommages matériels, un choc électrique ou une électrocution.
- **Ne pas exposer le chargeur à la pluie ou la neige.**
- **Ne pas laisser l'eau ou tout liquide entrer dans le chargeur.**
- **Tirez la fiche au lieu du cordon lorsque vous débranchez le chargeur.** Cela réduira le risque d'endommager la fiche et le cordon électriques.
- **Assurez-vous de ne pas placer le cordon là où il pourrait faire trébucher les passants ou être endommagé de quelque façon que ce soit.**
- **Ne pas utiliser une rallonge à moins que ce ne soit absolument nécessaire.** L'utilisation d'une rallonge inadéquate pourrait entraîner un risque d'incendie un choc électrique ou une électrocution.
- **Lors de l'utilisation d'un chargeur à l'extérieur, gardez-le toujours au sec et utilisez une rallonge appropriée pour l'extérieur.** L'utilisation d'une rallonge appropriée pour l'extérieur réduit le risque de choc électrique.
- **Une rallonge doit avoir un calibre de fil (AWG ou calibre américain normalisé des fils) approprié pour la sécurité.** Plus le numéro de calibre du fil est petit, plus le cordon est lourd et par conséquent plus sa capacité est grande. Un cordon sous-dimensionné entraîne une chute de tension de secteur, provoquant une perte de puissance et une surchauffe. Le tableau suivant affiche la bonne taille à utiliser selon longueur totale des de toutes les rallonges branchées ensemble et l'intensité nominale de la plaque signalétique. En cas de doute, utilisez le calibre le plus lourd suivant.

Calibres minimums pour rallonges électriques

Volts		Longueur totale de la rallonge en pieds (mètres)			
120 V		25 (7,6)	50 (15,2)	100 (30,5)	150 (45,7)
Ampérage nominal		Calibrage américain normalisé des fils			
Plus de	Pas plus de				
0	6	18	16	16	14
6	10	18	16	14	12
10	12	16	16	14	12
12	16	14	12	Non recommandé	

- **Ne pas placer tout objet sur le dessus du chargeur ou placer le chargeur sur une surface molle qui pourrait bloquer les fentes de ventilation et entraîner une chaleur interne excessive.** Placez le chargeur loin de toute source de chaleur. Le chargeur est ventilé grâce aux fentes du dessus et du bas du boîtier.
- **Ne pas utiliser le chargeur avec un cordon endommagé.** Faites-le remplacer immédiatement.
- **Ne pas utiliser le chargeur s'il a reçu un choc violent, s'il a été échappé ou est autrement endommagé de quelque façon que ce soit.** Apportez-le dans un centre de services autorisé.
- **Ne pas démonter le chargeur; apportez-le dans un centre de services autorisé lorsqu'un entretien ou une réparation est nécessaire.** Un mauvais remontage peut entraîner un risque de choc électrique, une électrocution ou un incendie.
- **Le chargeur est conçu pour fonctionner sur une alimentation électrique domestique 120 V. Ne pas essayer de l'utiliser sur toute autre tension.** Cette consigne ne concerne pas le chargeur pour véhicule.
- **Les matières étrangères conductrices telles, mais sans s'y limiter, les poussières de meulage, les copeaux métalliques, la laine d'acier, le papier d'aluminium ou toute accumulation de particules métalliques devraient être éloignées des ouvertures du chargeur et des fentes de ventilation.**
- **Débranchez toujours le chargeur de l'alimentation lorsqu'il n'y a aucun bloc-piles à l'intérieur.**

Charger une pile (Fig. C, D)

REMARQUE : Afin d'assurer la performance et la durée de service maximales des blocs-piles au lithium-ion, chargez complètement le bloc-pile avant la première utilisation.

1. Branchez le chargeur dans une prise appropriée avant d'insérer le bloc-piles.
2. Insérez et appuyez complètement le bloc-piles. Le voyant rouge (chargement) clignotera sans cesse indiquant que le processus de chargement est commencé.

Pour les chargeurs à 2 phases (DCB1102, DCB1104, DCB1106, DCB1112, DCB094)

Phase 1 de chargement : Le voyant clignotant représente le premier cycle de charge qui charge la majorité de la capacité de la pile.

Phase 2 de chargement : Le voyant clignotant représente le reste, ou le processus de chargement complémentaire, permettant à la pile d'atteindre sa pleine capacité.

3. La charge est terminée lorsque le ou les voyants de charge restent constamment allumés. Le bloc-piles est complètement chargé et peut être retiré utilisé à ce moment ou laissé dans le chargeur.

REMARQUE : Pour retirer le bloc-piles, on doit appuyer sur le bouton de libération du bloc-piles sur certains chargeurs.



AVERTISSEMENT : Chargez seulement le bloc-piles si la température de l'air est supérieure à 4,5 °C (40 °F) et inférieure à 40 °C (104 °F).

Le chargeur ne chargera pas un bloc-piles défectueux, ce qui peut être indiqué par le ou les témoins de charge qui restent éteints. Apportez le chargeur et le bloc-piles dans un centre de services autorisé si le ou les témoins restent éteints.

REMARQUE : Consultez l'étiquette près du ou des témoins de charge sur le chargeur pour les modèles de clignotement. Les vieux chargeurs peuvent avoir des renseignements supplémentaires et/ou peuvent ne pas avoir un voyant jaune.

Délai en cas de bloc chaud ou froid

Lorsque le chargeur détecte un bloc-piles qui est trop chaud ou trop froid, il démarre automatiquement le délai pour le bloc chaud/froid, suspendant la recharge jusqu'à ce que la température du bloc-piles ait atteint une température appropriée. Le chargeur passe alors automatiquement en mode de chargement du bloc-piles. Cette fonction assure une durée de vie maximale du bloc-piles.

Un bloc-piles froid peut se charger à une vitesse plus lente qu'un bloc-piles chaud.

Le délai du bloc chaud/froid sera indiqué par le voyant rouge continuant à clignoter, mais avec le voyant jaune restant allumé. Une fois que le bloc-piles aura atteint la température appropriée, le voyant jaune s'éteindra et le chargeur reprendra la procédure de chargement.

Chargeurs DCB118 et DCB112

Les chargeurs DCB118 et DCB112 sont munis d'un ventilateur interne conçu pour refroidir le bloc-piles. Le ventilateur se mettra automatiquement en marche lorsque le bloc-piles devra être refroidi.

Ne jamais utiliser le chargeur si le ventilateur ne fonctionne pas bien ou si les fentes de ventilation sont obstruées. Empêchez les objets étrangers d'entrer à l'intérieur du chargeur.

Système de protection électronique

Les outils Li-Ion sont conçus avec un système de protection électronique qui protégera le bloc-piles contre une surcharge, une surchauffe et une importante décharge. L'outil s'éteint automatiquement et le bloc-piles doit être rechargé.

Remarques importantes sur la charge

1. Une durée de service prolongée et une meilleure performance peuvent être obtenues si le bloc-piles est chargé lorsque la température de l'air est située entre 18° et 24 °C (65° et 75 °F). NE PAS charger lorsque le bloc-piles est en dessous de 4,5 °C (40 °F) ou au-dessus de 40 °C (104 °F). C'est important et cela prévient les dommages graves au bloc-piles.

- Le chargeur et le bloc-piles peuvent devenir chauds au toucher durant le chargement. C'est un état normal et cela n'indique pas un problème. Pour faciliter le refroidissement du bloc-piles après l'utilisation, évitez de placer le chargeur ou le bloc-piles dans un environnement chaud comme une remise en métal ou une remorque non isolée.
- Si le bloc-piles ne se charge pas correctement :
 - Vérifiez le fonctionnement de la prise en branchant une lampe ou un autre appareil;
 - Vérifiez si la prise d'alimentation est connectée à un interrupteur d'éclairage qui s'éteint lorsque vous éteignez les lumières;
 - Si les problèmes de chargement persistent, apportez l'outil, le bloc-piles et le chargeur dans votre centre de services local.
- Vous pouvez charger un bloc partiellement utilisé au moment désiré sans effet indésirable sur le bloc-piles.

Instructions de nettoyage du chargeur



AVERTISSEMENT : *Danger de choc électrique.*

Débranchez le chargeur de la prise CA avant de nettoyer. La saleté et la graisse peuvent être retirées des surfaces extérieures du chargeur à l'aide d'un linge ou d'une brosse souple non métallique. Ne pas utiliser d'eau ou de solution nettoyante.

Montage mural

Certains chargeurs DEWALT sont conçus pour pouvoir être installés au mur ou être placés verticalement sur une table ou une surface de travail. Pour la fixation au mur, placez le chargeur près d'une prise de courant et loin d'un coin ou d'autres obstructions qui peuvent nuire à la circulation de l'air. Utilisez la base du chargeur comme modèle pour l'emplacement des vis de montage sur le mur. Fixez solidement le chargeur à l'aide de vis pour cloison sèche (achetées séparément) d'au moins 25,4 mm (1 po) de longueur avec tête de diamètre de 7 mm à 9 mm (0,28 à 0,35 po) vissées dans du bois à une profondeur optimale en laissant exposée une partie de vis d'environ 5,5 mm (7/32 po). Alignez les fentes au dos du chargeur avec les vis exposées et insérez-les entièrement dans les fentes.

CONSERVER TOUS LES AVERTISSEMENTS POUR UN USAGE ULTÉRIEUR.

ASSEMBLAGE ET RÉGLAGES



AVERTISSEMENT : *afin de réduire le risque des blessures corporelles graves, arrêtez l'appareil et retirez le blocs-piles avant d'effectuer tout réglage ou de retirer/installer des pièces ou des accessoires. Un démarrage accidentel peut causer des blessures.*

CARACTÉRISTIQUES

Livres maximales par pouce carré	1000
Gallons nominaux par Minute	1,0
Pile	60V CC
Boyaux d'entrée	20 pi (6 m)
Pression de l'entrée d'eau	20 à 100 PSI
Entrée d'eau	Robinet d'eau froide
Taux de consommation de savon	10 % MAX

Assemblage de la lance de pulvérisation (Fig. E)

- Pour brancher la lance de pulvérisation **11** sur la lèveuse à pression électrique **6**, insérez l'extrémité fileté de la lance de pulvérisation (11) sur l'extrémité fileté de la lèveuse à pression électrique **6**. Tournez la lance de pulvérisation **11** dans le sens des aiguilles d'une montre jusqu'à ce qu'elle soit serrée.

Fixation du filtre à raccord rapide du boyau d'aspiration au boyau d'aspiration (Fig. F)

Cette lèveuse à pression doit être utilisée avec les adaptateurs de raccord rapide. Le tuyau d'aspiration ne peut être fixé qu'après l'installation du filtre à raccord rapide du boyau d'aspiration **10**. Utilisez le boyau d'aspiration pour tirer de l'eau d'un seau ou d'une autre source d'eau claire.

REMARQUE : *Ne l'utilisez pas pour aspirer du savon, des produits chimiques, des liquides sales ou corrosifs, comme du nettoyant pour les vitres, de l'engrais pour les plantes, du fertilisant ou de l'eau de Javel. N'utilisez pas d'eau salée.*

- Pour brancher le filtre à raccord rapide du boyau d'aspiration **10** au boyau d'aspiration **19**, placez l'extrémité du filtre à raccord rapide du boyau d'aspiration **10** dans le raccord rapide **22** et poussez-le fermement sur le filtre à raccord rapide du boyau d'aspiration **10**.

REMARQUE : Avant l'utilisation, tirez doucement sur le filtre du boyau d'aspiration à raccord rapide **10** pour vous assurer que le raccord est bien fixé.

Fixation du boyau d'aspiration à l'entrée d'eau (Fig. G)

Utilisez le boyau d'aspiration **19** pour tirer de l'eau d'un seau ou d'une autre source d'eau claire.

REMARQUE : *Ne l'utilisez pas pour aspirer du savon, des produits chimiques, des liquides sales ou corrosifs, comme du nettoyant pour les vitres, de l'engrais pour les plantes, du fertilisant ou de l'eau de Javel. N'utilisez pas d'eau salée.*

- Pour brancher le raccord rapide **22** sur l'entrée d'eau **7**, poussez fermement le raccord rapide **22** sur l'entrée d'eau **7**.

REMARQUE : Avant utilisation, tirez doucement sur le boyau d'aspiration **19** pour vérifier que le raccord est sécuritaire.

- Placez l'extrémité du boyau d'aspiration avec le filtre dans de contenant d'eau fraîche ou dans une source d'eau fraîche. Réglez le flotteur **21** sur le boyau d'aspiration de manière à ce que le filtre du boyau d'aspiration à raccord rapide **10** reste recouvert par l'eau.
- Sélectionnez la buse appropriée.

Fixation de l'adaptateur de boyau à raccord rapide et du boyau d'arrosage (Fig. H)

Un boyau d'arrosage ne peut être fixé que lorsque l'adaptateur de boyau à raccord rapide **20** est installé.

REMARQUE : Avant de connecter le boyau d'arrosage à la laveuse à pression, faites couler l'eau dans le boyau d'arrosage pendant trente secondes pour enlever les débris du bec du boyau d'arrosage à pression.

- Pour raccorder l'adaptateur de boyau à branchement rapide **20** à la laveuse à pression électrique **6**, placez l'extrémité à raccord rapide de l'adaptateur de boyau à raccord rapide **20** sur l'orifice d'entrée d'eau **7**.
- Enfilez un boyau d'arrosage à l'extrémité fileté de l'adaptateur de boyau à raccord rapide **20** et serrez à la main.
REMARQUE : Évitez de déformer le filetage lorsque vous installez le tuyau d'arrosage. La déformation du filetage peut causer des fuites.
- Débranchez toujours le boyau d'arrosage après l'utilisation. Pour débrancher, détachez le boyau d'arrosage de l'extrémité de l'adaptateur de boyau à raccord rapide **20** et tirez vers l'arrière l'extrémité à raccord rapide de l'adaptateur de boyau à raccord rapide **20** et retirez-le de l'entrée d'eau **7**.

Fixer le canon à mousse à haute pression (Fig. I)

- Pour connecter le canon à mousse à haute pression **18** à la lance de pulvérisation **11**, tirez sur le collier de raccord rapide **12** vers la lance de pulvérisation et insérez le canon à mousse à haute pression **18**.
- Relâchez le collier d'attache rapide **12** pour verrouiller le canon à mousse **18** à haute pression en place.
- Tirez fermement sur le canon à mousse **18** une fois le collier à attache rapide verrouillé en place pour vérifier que le canon à mousse à haute pression **18** est verrouillé en place.
- Pour régler le débit de mousse, tournez la molette de commande de pression **30** en haut du canon à mousse à haute pression **18** des aiguilles d'une montre pour diminuer ou dans le sens inverse d'une montre pour augmenter la mousse.

REMARQUE : La bouteille de savon doit être placée sous le canon de la lance d'arrosage. Ne placez pas le canon à mousse à haute pression au-dessus de la lance d'arrosage, car le savon pourrait couler sur cette dernière. L'embout de pulvérisation sur le canon à mousse à haute pression **18** tourne par les applications verticales ou horizontales.

Pour fixer une buse à la lance d'arrosage (Fig. J)



DANGER : Risque d'injection liquide. Ne pas diriger le jet vers des personnes, la peau non protégée, les yeux, tout animal. Cela produira des blessures graves.



AVERTISSEMENT : Les objets projetés peuvent causer un risque de blessure grave. NE PAS tenter de changer les buses pendant que la laveuse à pression fonctionne. Éteignez la laveuse à pression avant de changer les buses.

Pour connecter la buse à la lance d'arrosage **11**, tirez sur le collier de connexion rapide **12** vers la lance d'arrosage et insérez la buse appropriée. Relâchez le collier de connexion rapide pour verrouiller la buse en place.

Pour vous assurer que la buse est verrouillée en place, tirez fermement sur la buse après avoir verrouillé le collier de connexion rapide en place.

Comment utiliser la lance d'arrosage

Consultez le tableau suivant pour choisir la buse appropriée pour la tâche à effectuer.



ATTENTION : Ne tentez pas de retirer la buse pour régler la pression. La buse turbo n'est PAS réglable.

Couleur de la buse	Type d'arrosage	Utilisations	Surfaces*
Buse d'arrosage turbo		Assure l'effet nettoyant optimal pour les tâches les plus difficiles.	Nettoyage des briques, du ciment et des surfaces en vinyle. NE PAS utiliser sur les tissus.
Jaune	15° 	Nettoyage intense des surfaces dures non peintes	Grilles, allées, trottoirs en ciment ou briques, stuc ou briques non peint
Vert	25° 	Nettoyage intensif de grandes surfaces	Métal, ciment ou bois
Blanc	40° 	Nettoyage des surfaces peintes ou délicates	Auto/RV, marine, bois, briques et stuc peints, vinyle, revêtement peint
<p>*REMARQUE : L'arrosage à haute pression de votre laveuse à pression peut endommager les surfaces comme le bois, le verre, la peinture automobile, les bandes et les garnitures automobiles ainsi que les objets délicats comme les fleurs et les arbustes. Avant d'arroser, contrôlez l'objet à nettoyer pour vous assurer qu'il est suffisamment solide pour résister aux dommages de la puissance d'arrosage.</p>			

Fixer et ajuster la courroie d'épaule (Fig. K)



AVERTISSEMENT : La courroie d'épaule doit être passée par-dessus une seule épaule, en diagonale par rapport au corps. Voir la Fig. K.

Une courroie d'épaule **24** est nécessaire pour tous les outils dont le poids total dépasse 13 lb. (6 kg). (Le poids total comprend la laveuse à pression électrique, la buse et la pile). Fixez la courroie à l'outil comme illustré à la Fig. K et ajustez-la pour un équilibre et un soutien appropriés

1. Repérez le support de courroie **23**.
2. Enclenchez le verrou de la courroie d'épaule **29** sur le support de la courroie **23** comme illustré à la Fig. K. Réglez la courroie **24** afin qu'elle passe sur votre épaule et assure un équilibre et un soutien adéquats.

FONCTIONNEMENT



AVERTISSEMENT : afin de réduire le risque de blessure corporelle grave, éteignez l'outil et retirez le bloc-piles avant de transporter, d'effectuer tout ajustement, de nettoyer, de réparer ou de retirer/installer des pièces ou des accessoires. Un démarrage accidentel peut causer des blessures.

Installer et retirer le bloc-pile (Fig. L)

REMARQUE : Pour une meilleure performance, assurez-vous que le bloc-piles est complètement chargé.

Pour installer les bloc-piles

1. Levez et maintenez le capot du logement du bloc-piles **8** pour exposer ce dernier.
2. Alignez le bloc-piles **27** avec les glissières dans la poignée de l'outil et glissez-le dans la poignée jusqu'à ce qu'il soit fermement installé dans l'outil, puis vérifiez qu'il est enclenché.
3. Fermez le capot du logement de bloc-piles **8**. Vérifiez que le capot est complètement verrouillé avant de démarrer l'outil.

Pour retirer le bloc-piles

1. Levez et maintenez le capot du logement du bloc-piles **8** pour exposer le bloc-piles **27**.
2. Appuyez sur le bouton de libération des piles **28** sur le bloc-pile **27** et sortez fermement le bloc-pile de l'outil.
3. Insérez le bloc-piles dans le chargeur comme indiqué dans la section du chargeur du présent manuel.

Position appropriée des mains (Fig. M)



AVERTISSEMENT : afin de réduire le risque de blessure corporelle grave, utilisez **TOUJOURS** la position des mains appropriée comme illustré.



AVERTISSEMENT : afin de réduire le risque de blessure grave, tenez **TOUJOURS** solidement en prévision d'une réaction soudaine.

La position correcte des mains nécessite une main sur la poignée principale **1** et l'autre main sur la manche de la poignée **2**, comme illustré.

Sélecteur de vitesse (Fig. A, N)

Cette laveuse à pression vous permet d'opérer à basse pression pour les tâches plus délicates ou d'accélérer la vitesse de la laveuse pour un nettoyage de haute performance.

Pour réduire la pression, tirez le sélecteur de vitesse **5** en arrière vers la poignée principale **1** en position « LO ». Ce mode est le meilleur pour les projets plus gros qui nécessitent plus de temps pour se terminer.

Pour augmenter la pression, poussez le sélecteur de vitesse vers l'avant en direction de la lance de pulvérisation **11** en position « HI ». Ce mode est le meilleur pour les applications qui nécessitent un PSI plus élevé.

REMARQUE : En mode « HI », la durée d'exécution diminue par rapport à lorsque la laveuse à pression est en mode « LO ».

Préparation de la laveuse à pression pour utilisation



DANGER : Risque d'injection de liquide et de lacération. Lorsque vous utilisez le réglage à haute pression, NE PAS laisser la pulvérisation à haute pression entrer en contact avec la peau non protégée, les yeux ou un animal. Cela produira des blessures graves.



ATTENTION : Avant l'utilisation :

- Branchez l'alimentation en eau à la laveuse à pression. Pour savoir comment raccorder l'alimentation en eau à la laveuse à pression, reportez-vous à la section **Fixation du boyau d'aspiration à l'entrée d'eau ou à la section Fixation de l'adaptateur de boyau à raccord rapide et du boyau d'arrosage** dans la section **Assemblage et réglages**.
- Raccordez l'accessoire. Pour les instructions relatives au raccordement de la lance de pulvérisation à pression, veuillez vous reporter aux sections **Assemblage de la lance de pulvérisation, Fixation de la buse à la lance de pulvérisation et Fixation du canon à mousse à haute pression** de la section **Assemblage et réglages**.

Préparation de la laveuse à pression pour utilisation



DANGER : risque d'injection de liquide et de lacération. Lorsque vous utilisez le réglage à haute pression, NE PAS laisser la pulvérisation à haute pression entrer en contact avec la peau non protégée, les yeux ou un animal. Cela produira des blessures graves.



ATTENTION : avant l'utilisation :

- Connectez l'alimentation de l'eau à la laveuse à pression. Pour des instructions sur la connexion de l'alimentation d'eau à la laveuse à pression, reportez-vous à **Raccordement d'un boyau de jardin ou d'aspiration** sous la rubrique **Assemblage et réglages**.

- Raccordez l'accessoire. Pour des instructions de raccordement de la lance d'arrosage à pression, reportez-vous à **Accessoires** sous la rubrique **Assemblage et réglages**.

Préparation de la laveuse à pression (Fig. O)

IMPORTANT : Désengagez le verrouillage de la gâchette **3**, appuyez sur la gâchette **6** et maintenez-la pendant 30 secondes pour purger l'air du système. S'il y a de l'air dans le jet d'eau, continuez à faire couler l'eau dans la poignée du pulvérisateur.

1. Relâchez le verrouillage de la gâchette **3**.
2. Appuyez sur la gâchette **6**.

Nettoyez une surface (Fig. M, O)

AVERTISSEMENT : Risque de blessures causées par le jet. Toujours engager le verrouillage de la gâchette lorsque le pistolet n'est pas utilisé. Sinon, un arrosage accidentel peut se produire.

1. Pour démarrer la laveuse à pression, désengagez le verrouillage de la gâchette **3** et appuyez sur la gâchette **6**.
REMARQUE : Le meilleur angle pour pulvériser de l'eau contre une surface à nettoyer est de 45°. La tête de pulvérisation a tendance à faire en sorte que les particules de saleté s'intègrent dans la surface. Lorsque vous travaillez sur des surfaces verticales, il vaut mieux appliquer le détergent en commençant par le bas et en travaillant vers le haut ce qui empêche le détergent de glisser et de causer des stries.
2. Pour arrêter la laveuse à pression, relâchez la gâchette.

REMARQUE : La pression excessive de la pompe peut être le résultat d'une buse obstruée. Éteignez toujours la laveuse à pression et retirez la pile avant de déboucher une buse.

AVERTISSEMENT : ne tirez jamais d'eau contenant des produits chimiques. Tirez-la uniquement de sources d'eau claire.

Arrêt (Fig. A)

1. Pour arrêter la laveuse à pression, relâchez la gâchette et retirez la pile.
2. Fermez l'eau au robinet.
3. Déchargez toute pression résiduelle en appuyant sur la gâchette **6** jusqu'à ce qu'il ne sorte plus d'eau de la lance de pulvérisation **11**.
4. Retirez le boyau d'arrosage de la laveuse à pression en tirant vers l'arrière le collier de l'adaptateur de boyau à raccord rapide et en le retirant de l'entrée d'eau **7**.
5. Débranchez et vidangez le boyau d'arrosage.

ENTRETIEN

AVERTISSEMENT : afin de réduire le risque des blessures corporelles graves, arrêtez l'appareil et retirez le blocs-piles avant d'effectuer tout réglage ou de retirer/installer des pièces ou des accessoires. Un démarrage accidentel peut causer des blessures.

Votre chariot DEWALT a été conçu pour fonctionner sur une longue période avec un minimum d'entretien. Un fonctionnement satisfaisant continu dépend de l'entretien approprié et d'un nettoyage régulier de l'outil.

Nettoyage

AVERTISSEMENT : enlever les saletés et la poussière hors des événements au moyen d'air comprimé propre et sec, au moins une fois par semaine. Pour minimiser le risque de blessure aux yeux, toujours porter une protection oculaire conforme à la norme ANSI Z87.1 lors du nettoyage.

AVERTISSEMENT : ne jamais utiliser de solvants ni d'autres produits chimiques puissants pour nettoyer les pièces non métalliques de l'outil. Ces produits chimiques peuvent affaiblir les matériaux de plastique utilisés dans ces pièces. Utiliser un chiffon humecté uniquement d'eau et de savon doux. Ne jamais laisser de liquide pénétrer dans l'outil et n'immerger aucune partie de l'outil dans un liquide.

Buse (Fig. A, P)

Si la buse devient obstruée avec des corps étrangers, comme de la saleté, de la pression excessive peut se développer. Si la buse devient partiellement obstruée ou restreinte, la pression de la pompe sera discontinuée. Nettoyez la buse immédiatement.

1. Éteignez la laveuse à pression **6**, retirez la pile et débranchez l'alimentation en eau de l'entrée d'eau **7**.
2. Déchargez toute pression résiduelle en appuyant sur la gâchette **6** jusqu'à ce qu'il ne sorte plus d'eau de la lance de pulvérisation **11**.
3. À l'aide d'un outil de nettoyage des buses **25**, débouchez tout débris de la buse.
4. Faites couler l'eau provenant du robinet et du boyau d'arrosage à travers la buse pour vous assurer que tous les débris sont éliminés.

Boyau d'aspiration (Fig. A)

1. Pour nettoyer le boyau d'aspiration **19**, éteignez la laveuse à pression **6**, enlevez la pile et débranchez le boyau d'aspiration **19** de l'entrée d'eau **7**.
2. Retirez le filtre du boyau d'aspiration à raccord rapide **10** du raccord rapide **22**.
3. Pour nettoyer le boyau d'aspiration, utilisez l'eau d'un boyau de jardin pour rincer soigneusement le boyau d'aspiration et laissez sécher.

Filtre du boyau d'aspiration (Fig. A, Q)

1. Pour nettoyer le filtre du boyau d'aspiration à raccord rapide **10**, éteignez la laveuse à pression **6**, enlevez la pile et débranchez le boyau d'aspiration **19** de l'entrée d'eau **7**.
2. Retirez le filtre du boyau d'aspiration à raccord rapide **10** du raccord rapide **22**.
3. Dévissez l'extrémité du raccord rapide du filtre du boyau d'aspiration **10** dans le sens inverse des aiguilles d'une montre et retirez-le.
4. Rincez la crépine et toutes les pièces à l'eau claire, puis réassemblez-les et laissez-les sécher.

REMARQUE : Serrez à la main le filtre du boyau d'aspiration à raccord rapide.

Entreposage (Fig. R)

- Videz toujours complètement l'eau du boyau d'aspiration, de la laveuse à pression, de la lance de pulvérisation et des buses.
 - Entreposez l'appareil dans un lieu sec et abrité, à température hors gel avec les blocs-piles retirés.
- ENTREPOSEZ À L'INTÉRIEUR.**
- Les buses peuvent être rangées dans les fentes de rangement des buses sur le manche de la poignée comme illustré dans la Fig. R.
 - La lance de pulvérisation peut être rangée, en pièces détachées, dans le sac de rangement.
 - Le boyau d'aspiration et le canon à mousse peuvent être rangés vides dans le sac de rangement.

Accessoires



AVERTISSEMENT : *les accessoires autres que DeWALT n'ayant pas été testés avec ce produit, leur utilisation avec cet outil peut s'avérer dangereuse. Pour réduire le risque de blessure, seuls les accessoires recommandés par DeWALT doivent être utilisés avec ce produit.*

Les accessoires recommandés pour utilisation avec cet outil sont disponibles à un coût supplémentaire chez votre détaillant local ou dans un centre de services autorisé. Si vous avez besoin d'aide pour localiser un accessoire, contactez DeWALT. Appelez au **1-800-4-DEWALT (1-800-433-9258)** ou consultez notre site web : **www.dewalt.com**.

Réparations

Le chargeur et le bloc-piles ne sont pas réparables. Le chargeur ou le bloc-piles ne comportent aucune pièce réparable.



AVERTISSEMENT : *pour assurer la SÉCURITÉ et la FIABILITÉ du produit, les réparations, l'entretien et les réglages doivent être réalisés (cela comprend l'inspection et le remplacement du balai, le cas échéant) par un centre de réparation en usine DeWALT ou un centre de réparation agréé DeWALT. Toujours utiliser des pièces de rechange identiques.*

Enregistrez-vous en ligne

Nous vous remercions de votre achat. Enregistrez votre produit maintenant pour :

- **SERVICE DE GARANTIE :** l'enregistrement de votre produit en ligne vous aide à obtenir un service de garantie efficace au cas où vous auriez un problème avec votre produit.
- **CONFIRMATION DE PROPRIÉTÉ :** en cas de pertes liées aux assurances telles qu'un incendie, une inondation ou un vol, votre enregistrement de propriété servira de preuve de votre achat.
- **POUR VOTRE SÉCURITÉ :** l'enregistrement de votre produit nous permet de vous contacter dans le cas peu probable d'une notification de sécurité requise selon le Federal Consumer Safety Act.

Inscrivez-vous en ligne sur **www.dewalt.com/account-login**.

Garantie limitée de trois ans

Pour connaître les conditions de la garantie, consultez **www.dewalt.com/support/warranty**.

Pour demander une copie écrite des conditions de la garantie, contactez : Service à la clientèle chez DeWALT Industrial Tool Co., 701 East Joppa Road, Towson, MD 21286 ou appelez le **1-800-4-DEWALT (1-800-433-9258)**.

AMÉRIQUE LATINE : la présente garantie ne s'applique pas aux produits vendus en Amérique latine. Pour les produits vendus en Amérique latine, consultez les renseignements sur la garantie particulière au pays comprise dans l'emballage, appelez l'entreprise locale ou consultez le site Web pour les renseignements complets à propos de la garantie.

REMPLACEMENT GRATUIT DES ÉTIQUETTES

D'AVERTISSEMENT : si vos étiquettes d'avertissement deviennent illisibles ou sont manquantes, appelez le **1-800-4-DEWALT (1-800-433-9258)** pour un remplacement gratuit.



ADVERTENCIA: Lea todas las advertencias de seguridad e instrucciones. El incumplimiento de las advertencias e instrucciones puede provocar descargas eléctricas, incendios o lesiones graves.



ADVERTENCIA: Para reducir el riesgo de lesiones, lea el manual de instrucciones.

Uso Pretendido

Esta lavadora a presión está diseñada para limpiar botes, automóviles, cubiertas, entradas de vehículos, parrillas, revestimientos de casas, motocicletas, patios y muebles de exterior.

NO use bajo condiciones húmedas o en presencia de líquidos o gases inflamables.

NO permita que niños estén en contacto con la herramienta. Se requiere supervisión cuando operadores sin experiencia operen esta herramienta.

Definiciones: Símbolos y Palabras de Alerta de Seguridad

Las siguientes definiciones describen el nivel de gravedad de cada palabra de advertencia. Lea el manual de la herramienta eléctrica y preste atención a estos símbolos.



PELIGRO: Indica una situación de peligro inminente que, si no se evita, **provocará la muerte o lesiones graves.**



ADVERTENCIA: Indica una situación de peligro potencial que, si no se evita, **podría provocar la muerte o lesiones graves.**



ATENCIÓN: Indica una situación de peligro potencial que, si no se evita, **posiblemente provocaría lesiones leves o moderadas.**



(Utilizado sin palabras) Indica un mensaje de seguridad relacionado.
AVISO: Se refiere a una práctica **no relacionada a lesiones corporales** que de no evitarse **puede** resultar en **daños a la propiedad.**

INSTRUCCIONES DE SEGURIDAD IMPORTANTES



ADVERTENCIA: Lea todas las advertencias de seguridad, instrucciones, ilustraciones y especificaciones incluidas con esta lavadora portátil. La falla en seguir todas las instrucciones siguientes puede resultar en descarga eléctrica, incendio y/o lesiones serias.

CONSERVE TODAS LAS ADVERTENCIAS E INSTRUCCIONES PARA REFERENCIA FUTURA.

El término "herramienta eléctrica" en las advertencias se refiere a su herramienta eléctrica operada por baterías (inalámbrica).

1) Seguridad de Área de Trabajo

- Mantenga el área de trabajo limpia y bien iluminada.** Las áreas desorganizadas u oscuras pueden provocar accidentes.

- No opere lavadoras a presión en atmósferas explosivas, como en la presencia de líquidos, gases o polvo inflamable.** Las lavadoras a presión crean chispas que pueden encender el polvo o vapores.
- Mantenga a los niños y transeúntes alejados mientras opere una lavadora a presión.** Las distracciones pueden hacer que pierda el control.

2) Seguridad eléctrica

- Evite el contacto del cuerpo con superficies conectadas a tierra como tuberías, radiadores, cocinas y refrigeradores.** Existe un mayor riesgo de descarga eléctrica si su cuerpo está en contacto con tierra.
- No exponga las lavadoras a presión a la lluvia o condiciones húmedas.** El agua que entre a la lavadora a presión incrementará el riesgo de descarga eléctrica.

3) Seguridad Personal

- Permanezca alerta, observe lo que está haciendo y use el sentido común cuando opere una lavadora a presión. No use una lavadora a presión cuando esté cansado o bajo la influencia de drogas, alcohol, o medicamentos.** Un momento de falta de atención mientras opera lavadoras a presión puede resultar en lesiones personales serias.
- Use equipo de protección personal. Siempre use protección para los ojos.** Los equipos de protección, como máscaras antipolvo, calzado de seguridad antideslizante, casco o protección para los oídos, utilizados para las condiciones adecuadas reducirán las lesiones personales.
- Evite el arranque no intencional. Asegúrese que el interruptor esté en la posición de apagado antes de conectar al paquete de batería, al recoger o transportar la herramienta.** Transportar las lavadoras a presión con su dedo en el interruptor o energizar las lavadoras a presión que tengan el interruptor encendido puede provocar accidentes.
- No se estire. Mantenga una base de apoyo y equilibrio adecuados en todo momento.** Esto permite mejor control de la lavadora a presión en situaciones inesperadas.
- Vístase apropiadamente. No use ropa holgada o joyería. Mantenga su cabello, ropa, y guantes alejados de las partes móviles.** La ropa suelta, joyería, o cabello largo podrían quedar atrapados en las partes móviles.
- No permita que la familiaridad obtenida a partir del uso frecuente de herramientas le permitan volverse descuidado e ignorar los principios de seguridad de la herramienta.** Una acción descuidada puede causar lesiones severas en una fracción de segundo.

4) Uso y Cuidado de Lavadora a presión

- No use la lavadora a presión si el interruptor no enciende y apaga.** Cualquier lavadora a presión que no pueda ser controlada con el interruptor es peligrosa y debe ser reparada.

- b) **Retire el paquete de batería de la lavadora a presión antes de realizar cualquier ajuste, cambiar accesorios, o guardar las lavadoras a presión.** Dichas medidas preventivas de seguridad reducen el riesgo de arrancar la lavadora a presión accidentalmente.
- c) **Guarde las lavadoras a presión inactivas fuera del alcance de los niños y no permita que personas no familiarizadas con la lavadora a presión o estas instrucciones operen la lavadora a presión.** Las lavadoras a presión son peligrosas en las manos de usuarios sin capacitación.
- d) **Dé mantenimiento a las lavadoras a presión y los accesorios. Compruebe si hay desalineación o atascamiento de las piezas móviles, ruptura de partes y cualquier otra condición que pueda afectar la operación de la lavadora a presión. Si está dañada, haga reparar la lavadora a presión antes de usarla.** Muchos accidentes son causados por lavadoras a presión con mantenimiento deficiente.
- e) **Use la lavadora a presión, los accesorios y brocas de herramienta, etc. de acuerdo con estas instrucciones, tomando en cuenta las condiciones de operación y el trabajo a realizar.** El uso de la lavadora a presión para operaciones diferentes a las previstas podría ocasionar una situación peligrosa.
- f) **Mantenga las manijas y superficies de sujeción secas, limpias y libres de aceite y grasa.** Las manijas y superficies de sujeción resbalosas no permiten el manejo y control seguros de la herramienta en situaciones inesperadas.
- f) **No exponga un paquete de batería o herramienta a fuego o temperatura excesiva.** La exposición al fuego o temperatura mayor a 265 °F (130 °C) puede causar una explosión.
- g) **Siga todas las instrucciones de carga y no cargue el paquete de batería o la herramienta fuera del rango de temperatura especificado en las instrucciones.** Cargar inadecuadamente o en una temperatura fuera del rango especificado puede dañar la batería e incrementar el riesgo de incendio.

6) Servicio

- a) **Pida que una persona de reparación calificada dé servicio a la lavadora a presión usando únicamente partes de reemplazo idénticas.** Esto garantizará que se mantenga la seguridad de la lavadora a presión.
- b) **Nunca dé servicio a paquetes de batería dañados.** El servicio de paquetes de batería sólo debe ser realizado por el fabricante o proveedores de servicio autorizados.

INSTRUCCIONES DE SEGURIDAD IMPORTANTES



ADVERTENCIA: Cuando use este aparato, siempre se deben seguir las precauciones de seguridad básicas, incluyendo las siguientes:

- Lea todas las instrucciones antes de usar el producto.
- Para reducir el riesgo de lesiones, se necesita supervisión cercana cuando se use un producto cerca de niños.
- **Conozca como parar el producto y purgue las presiones rápidamente.** Familiarícese completamente con los controles.
- Permanezca alerta - Observe lo que está haciendo.
- No opere el producto cuando esté fatigado o bajo la influencia de alcohol o drogas.
- Mantenga el área de operación libre de personas.
- **No se estire o se pare en un soporte inestable.** Mantenga una base de apoyo y equilibrio correctos en todo momento.
- Siga las instrucciones de mantenimiento especificadas en el manual.



ADVERTENCIA: Riesgo de inyección o lesiones – No dirija la corriente de descarga a personas.



ADVERTENCIA: Riesgo de inyección o lesión grave – Manténgase alejado de la boquilla - No dirija el flujo de descarga a las personas - Este producto debe ser utilizado únicamente por operadores capacitados.

CONSERVE ESTAS INSTRUCCIONES



ADVERTENCIA: Lea este manual completo antes de intentar ensamblar, operar o instalar el producto.



ADVERTENCIA: Esta unidad se diseñó para aplicaciones específicas. No se debe modificar y/o usar para ninguna aplicación diferente para la que se diseñó.

5) Uso y Cuidado de Herramienta de Batería

- a) **Sólo recargue con el cargador especificado por el fabricante.** Un cargador que es adecuado para un tipo de paquete de batería puede crear un riesgo de incendio cuando se use con otro tipo de batería.
- b) **Use las lavadoras a presión únicamente con paquetes de batería designados específicamente.** El uso de cualquier otro paquete de batería puede crear un riesgo de lesiones e incendio.
- c) **Cuando el paquete de batería no esté en uso, manténgalo alejado de otros objetos metálicos, como sujetadores de papel, monedas, llaves, clavos, tornillos u otros objetos metálicos pequeños, que puedan hacer una conexión de una terminal a la otra.** Poner en corto las terminales de la batería puede causar quemaduras o un incendio.
- d) **Bajo condiciones abusivas, el líquido puede ser expulsado de la batería; evite el contacto. Si ocurre contacto accidentalmente, lave con agua. Si el líquido hace contacto con los ojos, busque ayuda médica adicional.** El líquido expulsado de la batería puede causar irritación o quemaduras.
- e) **No use un paquete de batería o herramienta que estén dañados o modificados.** Las baterías dañadas o modificadas pueden presentar comportamiento imprevisto que resulte en incendio, explosión o riesgo de lesiones.

AVISO: Siempre guarde su lavadora a presión en una ubicación en la que la temperatura no descienda debajo de 40 °F (4 °C). El daño por congelamiento no está cubierto por la garantía.

1. **Evite arranques accidentales.** Mueva el interruptor de encendido en la unidad a la posición OFF (apagado) antes de conectar o desconectar el paquete de batería.
2. El rocío de agua nunca se debe dirigir hacia ningún cableado eléctrico o puede ocurrir una descarga eléctrica fatal.
3. **La corriente de punta estrecha es muy poderosa.** No se recomienda su uso en superficies pintadas, superficies de madera o artículos unidos con un respaldo adhesivo.
4. Mantenga el área de operación libre de personas y animales.
5. Siempre use ambas manos cuando opere la lavadora a presión para mantener el control completo de la varilla.
6. **No toque la boquilla o el rocío de agua mientras esté funcionando.** Nunca coloque las manos delante de la ≈boquilla.
7. **Use gafas de seguridad mientras opera.** Use ropa y calzado de protección para protegerse contra el rocío accidental.
8. Desconecte el paquete de batería cuando no esté en uso y antes de **desconectar** la manguera de alta presión.
9. **No opere o guarde este producto en temperaturas menores a 40 °F (4 °C).** El daño por congelamiento no está cubierto por la garantía.
10. **Observe cuidadosamente todas las instrucciones y advertencias químicas antes de usar. Utilice sólo lavadoras a presión aprobadas. No use blanqueador, cloro ni ningún limpiador que contenga ácidos. Siga siempre las recomendaciones de la etiqueta del fabricante para el uso adecuado de los limpiadores.** Siempre proteja los ojos, la piel y el sistema respiratorio de los limpiadores.
11. **La lavadora a presión no debe usarse en áreas donde puedan estar presentes vapores de gas.** Una chispa eléctrica puede causar una explosión o incendio.
12. Para prevenir la descarga accidental, la varilla de rocío se debe asegurar bloqueando el gatillo cuando no esté en uso.
13. **Utilice sólo mangueras y accesorios con una presión superior al valor de psi de su lavadora a presión.** Nunca lo use con accesorios o componentes de ningún otro fabricante.
14. Nunca retire las características de seguridad de este producto.
15. No opere la máquina con partes faltantes, rotas, o no autorizadas.
16. Nunca rocíe líquidos inflamables ni use una lavadora a presión en áreas que contengan polvo combustible, líquidos o vapores.

Información de seguridad adicional

 **ADVERTENCIA:** Nunca modifique la herramienta eléctrica o ninguna parte de ella. Podría resultar en daño o lesiones personales.

 **ADVERTENCIA: SIEMPRE** use gafas de seguridad. Las gafas de uso diario NO son gafas de seguridad. También use una careta o máscara de polvo si la operación produce polvo. SIEMPRE USE EQUIPO DE SEGURIDAD CERTIFICADO:

- Protección para los ojos ANSI Z87.1 (CAN/CSA Z94.3),
- Protección auditiva ANSI S12.6 (S3.19),
- Protección respiratoria NIOSH/OSHA/MSHA.

 **ADVERTENCIA:** Algún polvo contiene químicos conocidos por el Estado de California que causan cáncer, defectos de nacimiento u otros daños reproductivos. Algunos ejemplos de estos químicos son:

- compuestos en fertilizantes,
- compuestos en insecticidas, herbicidas y pesticidas,
- arsénico y cromo a partir de madera tratada químicamente.

Para reducir su exposición a estos químicos, use equipo de seguridad aprobado, tal como máscaras de polvo que estén diseñadas específicamente para filtrar partículas microscópicas.

• **Evite el contacto prolongado con el polvo a partir de lijado, aserrado, pulido, perforación eléctricos y otras actividades de construcción. Use ropa de protección y lave las áreas expuestas con agua y jabón.** Permitir que el polvo entre en su boca, ojos, o que quede sobre la piel puede promover la absorción de químicos peligrosos.

 **ADVERTENCIA:** El uso de esta herramienta puede generar y/o dispersar polvo, que puede causar lesiones respiratorias serias y permanentes u otras lesiones. Utilice siempre protección respiratoria aprobada por NIOSH/OSHA.











 **ADVERTENCIA:** Siempre use protección auditiva personal adecuada que cumpla con ANSI S12.6 (S3.19) durante el uso. Bajo algunas condiciones y duración de uso, el ruido de este producto puede contribuir con la pérdida auditiva.

 **PRECAUCIÓN:** Cuando no esté en uso, coloque la herramienta en su lado sobre una superficie estable donde no cause un peligro de tropiezo o caída. Algunas herramientas with a large battery pack se mantendrán erguidas pero se pueden voltear fácilmente.

• **Las ventilas de aire a menudo cubren las partes móviles y se deben evitar.** La ropa suelta, joyería, o cabello largo podrían quedar atrapados en las partes móviles.

La etiqueta en su herramienta puede incluir los siguientes símbolos. Los símbolos y sus definiciones son los siguientes:

V	voltios	OPM	oscilaciones por minuto
Hz	hertz		
min	minutos	RPM	revoluciones por minuto
— — — o CD	corriente directa	sfpm	pies de superficie por minuto
	Construcción Clase I (conectada a tierra)	SPM	carreras por minuto
.../min	por minuto	A	amperios
BPM	golpes por minuto	W	watts
IPM	impactos por minuto	Wh	watt horas

Ah.....	amperios hora		radiación visible—no mirar directamente a la luz
~ o CA.....	corriente alterna		usar protección respiratoria
 o CA/CD.....	corriente alterna o directa		usar protección para los ojos
	Construcción Clase II (aislamiento doble)		usar protección auditiva
n ₀	sin carga velocidad		lea toda la documentación
n.....	velocidad nominal		no exponga a la lluvia
PSI.....	libras por pulgada cuadrada		
	terminal de tierra		
	símbolo de alerta de seguridad		

BATERÍAS Y CARGADORES

El paquete de batería no está completamente cargado cuando se retira del cartón. Antes de usar la batería y el cargador, lea las siguientes instrucciones de seguridad y luego siga los procedimientos de carga descritos. Cuando solicite paquetes de baterías de repuesto, asegúrese de incluir el número de catálogo y el voltaje.

LEA TODAS LAS INSTRUCCIONES

Instrucciones de Seguridad Importantes para Todos los Paquetes de Batería

-  **ADVERTENCIA:** Lea todas las advertencias de seguridad, instrucciones y marcas de precaución para el paquete de la batería, el cargador y el producto. La falla en seguir las advertencias e instrucciones puede resultar en descarga eléctrica, incendio y/o lesiones serias.
- No cargue o use el paquete de batería en atmósferas explosivas, como en la presencia de líquidos, gases o polvo inflamables. Insertar o retirar el paquete de batería del cargador puede encender el polvo y los vapores.
- NUNCA fuerce el paquete de batería dentro del cargador. NO modifique el paquete de batería en ninguna forma para instalarlo en un cargador no compatible ya que el paquete de batería se puede romper causando lesiones personales serias.** Consulte la tabla al final de este manual respecto a compatibilidad de las baterías y cargadores.
- Cargue los paquetes de batería sólo en cargadores DeWALT.**
- NO salpique ni sumerja en agua u otros líquidos.**
- NO permita que agua o ningún otro líquido entre al paquete de batería.**
- No almacene ni use la herramienta y el paquete de baterías en lugares donde la temperatura pueda alcanzar o exceder los 40 °C (104 °F) (como cobertizos exteriores o edificios de metal en verano).** Para obtener la mejor vida útil, guarde los paquetes de baterías en un lugar fresco y seco.

NOTA: No guarde los paquetes de baterías en una herramienta con el interruptor de gatillo bloqueado. Nunca sujete con cinta el interruptor de gatillo en la posición ON.

- No incinere el paquete de batería incluso si está dañado severamente o está completamente agotada.** El paquete de batería pueden explotar en el fuego. Se crean humos y materiales tóxicos cuando se queman los paquetes de baterías de ion de litio.
- No exponga un paquete de batería o una herramienta a fuego o temperatura excesiva.** La exposición a fuego o temperaturas mayores a 130 °C (265 °F) pueden causar una explosión.
- Siga todas las instrucciones de carga y no cargue el paquete de batería o el aparato fuera del rango de temperatura especificado en las instrucciones.** Cargar inadecuadamente o en una temperatura fuera del rango especificado puede dañar la batería e incrementar el riesgo de incendio.
- Si el contenido de la batería entra en contacto con la piel, lave de inmediato el área con jabón suave y agua.** Si el líquido de la batería entra en los ojos, enjuague con agua sobre el ojo abierto durante 15 minutos o hasta que desaparezca la irritación. Si se necesita atención médica, el electrolito de la batería está compuesto por una mezcla de carbonatos orgánicos líquidos y sales de litio.
- El contenido de las celdas de batería abiertas puede causar irritación respiratoria.** Proporcione aire fresco. Si los síntomas persisten, busque atención médica.
- El líquido de la batería puede ser inflamable si se expone a chispas o llamas.**
- Nunca intente abrir el paquete de baterías por ninguna razón. Si la caja del paquete de baterías está agrietada o dañada, no la inserte en el cargador.** No aplaste, deje caer o dañe el paquete de la batería. No use un paquete de baterías o cargador que haya recibido un golpe fuerte, se haya dejado caer, se haya aplastado o dañado de cualquier manera (por ej., perforado con un clavo, golpeado con un martillo, o pisado). Los paquetes de batería dañados se deben regresar al centro de servicio para reciclaje.

Recomendaciones de Almacenamiento

El mejor lugar de almacenamiento es aquel que es fresco y seco, alejado de la luz solar directa y del exceso de calor o frío. Guarde el paquete de batería completamente cargado fuera del cargador.

Instrucciones de Limpieza de Paquete de Batería

La suciedad y grasa se pueden retirar del exterior de la paquette de batería con una tela o cepillo no metálico suave. No use agua o ninguna solución de limpieza.

Paquetes de Baterías de Indicador de Combustible (Fig. B)

Algunos paquetes de batería incluyen un indicador de combustible. Cuando se presiona y sostiene el botón de indicador de combustible, las luces LED indicarán el nivel de

carga aproximado restante. Éste no indica la funcionalidad de la herramienta y está sujeto a variación en base a los componentes del producto, la temperatura y la aplicación del usuario final.

Transporte

! ADVERTENCIA: Riesgo de incendio. No guarde, transporte, o lleve el paquete de batería de forma que objetos de metal puedan tener contacto con las terminales expuestas de la batería. Por ejemplo, no coloque la batería en delantales, bolsillos, cajas de herramientas, cajas de juego de productos, cajones, etc., con clavos sueltos, tornillos, llaves, monedas, herramientas manuales, etc. Al transportar paquetes de baterías individuales, asegúrese que las terminales de la batería estén protegidas y bien aisladas de materiales que puedan entrar en contacto con ellas y causar un cortocircuito. **NOTA:** Los paquetes de batería de ion de litio no se deben colocar en equipaje de mano en aviones y se deben proteger adecuadamente contra corto circuito si están en el equipaje registrado.

Envío de Paquete de Batería DEWALT FLEXVOLT®

El paquete de batería DEWALT FLEXVOLT® tiene una tapa de batería que se debe usar cuando se envíe el paquete de batería.

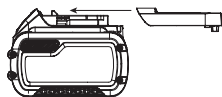

Conecte la tapa al paquete de batería para alistarlo para envío. Esto convierte el paquete de batería en tres baterías de 20V separadas. Las tres baterías tienen la clasificación Watt horas en el paquete de batería etiquetado "Envío." Si se envía sin la tapa o en una herramienta, el paquete es una batería en la clasificación de Watts hora indicada al lado de "Uso."

Ejemplo de etiqueta de paquete de batería:

USO: 120 Wh Envío: 3 x 40 Wh

En este ejemplo, el paquete de batería es tres baterías con 40 Watts hora cada una cuando se usa la tapa. De otra manera, el paquete de batería es de 120 Watts hora.

El Sello RBRC®

Lleve sus paquetes de batería agotados a un centro de servicio autorizado DEWALT o a su minorista local para reciclarlas. En algunas áreas, es ilegal colocar paquetes de batería gastados en la basura. También puede comunicarse con su centro de reciclaje local para obtener información sobre dónde dejar el paquete de batería agotado. No las coloque en el reciclaje de la acera. Para información adicional visite www.call2recycle.org.

O llame al número de larga distancia gratuito en el Sello RBRC®. RBRC® es una marca comercial registrada de Call 2 Recycle, Inc.



Instrucciones de seguridad importantes para todos los Cargadores de batería

! ADVERTENCIA: Lea todas las advertencias de seguridad, instrucciones y marcas de precaución para el paquete de la batería, el cargador y el producto. La falla en seguir las advertencias e instrucciones puede resultar en descarga eléctrica, incendio y/o lesiones serias.

- **NO intente cargar el paquete de batería con ningún cargador diferente a un cargador DEWALT.** Los cargadores DEWALT y paquetes de batería están diseñados específicamente para funcionar juntos.
- **Estos cargadores no están destinados para ningún otro uso que no sea cargar baterías recargables DEWALT.** Cargar otros tipos de baterías puede causar que se sobrecalienten y exploten, resultando en lesiones personales, daño a la propiedad, incendio, descarga eléctrica o electrocución.
- **No exponga el cargador a la lluvia o la nieve.**
- **NO permita que agua o ningún otro líquido entre al cargador.**
- **Jale por el enchufe en lugar del cable cuando desconecte el cargador.** Esto reducirá el riesgo de daños al enchufe y cable eléctricos.
- **Asegúrese que el cable esté ubicado de forma que no se pueda pisar, provoque tropiezos, o de otra forma esté sujeto a daño o esfuerzo.**
- **No use un cable de extensión a menos que sea absolutamente necesario.** El uso de un cable de extensión inadecuado podría resultar en riesgo de incendio, descarga eléctrica o electrocución.
- **Cuando opere un cargador al aire libre, proporcione siempre un lugar seco y use un cable de extensión adecuado para uso en exteriores.** El uso de un cable adecuado para uso en exteriores reduce el riesgo de descarga eléctrica.
- **Un cable de extensión debe tener un tamaño de cable adecuado (AWG o American Wire Gauge) por seguridad.** Cuanto menor es el número de calibre del cable, el cable será más pesado y por lo tanto su capacidad. Un cable de tamaño inferior causará una caída en el voltaje en línea que resulta en una pérdida de energía y sobrecalentamiento. La siguiente tabla muestra el tamaño correcto a usar dependiendo de la longitud total de todos los cables de extensión juntos, y la clasificación de amperes de la placa de identificación. Si tiene duda, use el calibre más pesado siguiente.

Calibre mínimo para juegos de cable

Voltios	Longitud total de cable en pies (metros)				
	120 V	25 (7.6)	50 (15.2)	100 (30.5)	150 (45.7)
Clasificación de amperes	American Wire Gauge				
	Mayor a	No mayor a			
0	6	18	16	16	14
6	10	18	16	14	12
10	12	16	16	14	12
12	16	14	12	No recomendado	

- **No coloque ningún objeto encima del cargador ni coloque el cargador sobre una superficie blanda que pueda bloquear las ranuras de ventilación y provocar un calor interno excesivo.** Coloque el cargador en una posición lejos de cualquier fuente de calor. El cargador se ventila a través de ranuras en la parte superior e inferior del alojamiento.
- **No opere el cargador con un cable o enchufe dañado.** Solicite que los reemplacen de inmediato.
- **No opere el cargador si recibió un golpe fuerte, se dejó caer o se dañó de cualquier manera.** Llévelo a un centro de servicio autorizado.
- **No desensamble el cargador; llévelo a un centro de servicio autorizado cuando se requiera servicio o reparación.** El reensamble incorrecto puede resultar en un riesgo de descarga eléctrica, electrocución o incendio.
- **El cargador está diseñado para operar con corriente eléctrica doméstica estándar de 120V. No intente usarlo en ningún otro voltaje.** Esto no aplica al cargador de vehículos.
- **Los materiales extraños de naturaleza conductiva tales como, pero sin limitarse a, polvo de pulido, rebabas de metal, lana de acero, papel aluminio, o cualquier acumulación de partículas metálicas se deben mantener alejados de las cavidades y ranuras de ventilación del cargador.**
- **Siempre desconecte el cargador del suministro de energía cuando no haya paquete de baterías en la cavidad.**

Carga de la batería (Fig. C, D)

NOTA: Para garantizar el máximo desempeño y la vida útil de los paquetes de baterías de iones de litio, cargue la batería por completo antes del primer uso.

1. Conecte el cargador en un tomacorriente apropiado antes de insertar el paquete de batería.
2. Inserte y asiente completamente el paquete de batería. Las luces de carga parpadearán continuamente indicando que el proceso de carga ha comenzado.

Para cargadores de 2 etapas (DCB1102, DCB1104, DCB1106, DCB1112, DCB094)

Carga Etapa 1: El indicador parpadearando representa el primer ciclo de carga que carga la mayoría de la capacidad de la batería.

Carga Etapa 2: El indicador de parpadearando representa el resto, o proceso de carga de relleno, para que la batería alcance su máxima capacidad.

3. La carga está completa cuando las luces de carga permanecen encendidas continuamente. El paquete de batería está completamente cargado y se puede retirar y usar en este momento o dejarse en el cargador.

NOTA: Para retirar el paquete de batería, algunos cargadores requieren que se presione el botón de liberación del paquete de batería.

⚠ ADVERTENCIA: Sólo cargue baterías en temperatura ambiente mayor a 40 °F (4.5 °C) y menor a 104 °F (40 °C).

El cargador no cargará un paquete de batería defectuoso, lo que puede indicarse por las luces de carga que

permanecen apagadas. Lleve el cargador y el paquete de batería a un centro de servicio autorizado si las luces permanecen apagadas.

NOTA: Consulte la etiqueta cerca de las luces de carga en el cargador respecto a los patrones de parpadeo. Los cargadores más viejos pueden tener información adicional y/o pueden no tener una luz indicadora amarilla.

Demora de paquete caliente/frío

Cuando el cargador detecta un paquete de batería que esté demasiado caliente o demasiado frío, comienza automáticamente una Demora de Paquete Caliente/Frío, suspendiendo la carga hasta que el paquete de batería alcance una temperatura apropiada. El cargador cambia automáticamente al modo de carga del paquete. Esta característica garantiza la vida máxima del paquete de batería.

Un paquete de batería frío puede cargar a un ritmo más lento que un paquete de batería caliente.

La demora de paquete caliente/frío se indicará por las luces rojas que continúan parpadearando pero con la luz amarilla encendida continuamente. Una vez que la batería haya alcanzado la temperatura adecuada, la luz amarilla se apagará y el cargador reanudará el proceso de carga.

Cargadores DCB118 y DCB1112

Los cargadores DCB118 y DCB1112 están equipados con un ventilador interno diseñado para enfriar el paquete de batería. El ventilador se encenderá automáticamente cuando el paquete de batería se necesite enfriar.

Nunca opere el cargador si el ventilador no funciona correctamente o si las ranuras de ventilación están bloqueadas. No permita que objetos extraños ingresen al interior del cargador.

Sistema de protección electrónica

Las herramientas de ion de litio están diseñadas con un Sistema de Protección Electrónica que protegerá el paquete de batería contra sobrecarga, sobrecalentamiento o descarga profunda. La herramienta se apagará automáticamente y el paquete de batería se necesitará volver a cargar.

Notas Importantes de Carga

1. Se puede obtener una vida más prolongada y mejor desempeño si el paquete de batería se carga cuando la temperatura ambiente esté entre 65 °F – 75 °F (18 ° – 24 °C). NO cargue cuando el paquete de batería esté debajo de 40 °F (4.5 °C), o arriba de 104 °F (40 °C). Esto es importante y evitará daño serio al paquete de batería.
2. El cargador y el paquete de baterías pueden calentarse al tacto durante la carga. Esta es una condición normal y no indica un problema. Para facilitar el enfriamiento de la batería después de su uso, evite colocar el cargador o la batería en un ambiente cálido, como en un cobertizo de metal o un remolque sin aislamiento.
3. Si la batería no se carga correctamente:
 - a. Verifique la operación del receptáculo conectando una lámpara u otro aparato;

- b. Revise si el receptáculo está conectado a un interruptor de luz que apegue la energía cuando apague las;
 - c. Si persisten los problemas de carga, lleve la herramienta, el paquete de batería y el cargador a su centro de servicio local.
4. Puede cargar un paquete parcialmente usado cuando lo desee sin ningún efecto adverso en el paquete de baterías.

Instrucciones de limpieza de cargador



ADVERTENCIA: Riesgo de descarga eléctrica. *Desconecte el cargador del tomacorriente CA antes de limpiar. La suciedad y grasa se pueden retirar del exterior del cargador con una tela o cepillo no metálico suave. No use agua o ninguna solución de limpieza.*

Montaje en Pared

Algunos cargadores DEWALT están diseñados para poderse montar en pared o colocarse vertical sobre una mesa o superficie de trabajo. Si se monta en pared, localice el cargador dentro del alcance de un tomacorriente eléctrico, y lejos de una esquina u otras obstrucciones que puedan impedir el flujo de aire. Use la parte posterior del cargador como una plantilla para la ubicación de los tornillos de montaje en la pared. Instale el cargador firmemente con tornillos para tablaroca (adquiridos por separado) por lo menos de 25,4 mm (1") de largo, con un diámetro de cabeza de tornillo de 7–9 mm (0,28–0,35"), atornillados en madera a una profundidad óptima dejando aproximadamente 5,5 mm (7/32") de tornillo expuesto. Alinee las ranuras en la parte posterior del cargador con los tornillos expuestos y conéctelos completamente dentro de las ranuras.

CONSERVE ESTAS INSTRUCCIONES PARA USO FUTURO

ENSAMBLE Y AJUSTES



ADVERTENCIA: Para reducir el riesgo de lesiones personales serias, apague la unidad y retire el paquete de batería antes de realizar cualquier ajuste o retirar/instalar conexiones o accesorios. *Un arranque accidental puede causar lesiones.*

ESPECIFICACIONES

Libras por pulgada cuadrada máximas	1000
Galones por minuto nominales	1.0
Batería	60V CD
Manguera de entrada	20 pies (6 m)
Presión de agua de entrada	20–100 PSI
Agua de entrada	Agua de llave fría
Tasa de consumo de jabón	10% MÁX

Ensamble de varilla de rocío (Fig. E)

1. Para conectar la varilla de rocío **11** a la unidad de lavadora a presión **6**, inserte el extremo roscado de la varilla de rocío **11** en el extremo roscado de la unidad de lavadora a presión **6**. Gire la varilla de rocío **11** en sentido de las manecillas del reloj hasta que esté completamente apretada.

Conexión de Filtro de manguera de succión de conexión rápida a Manguera de succión (Fig. F)

Esta lavadora a presión se debe usar con los adaptadores de conexión rápida. La manguera de succión sólo se puede conectar después que el filtro de manguera de succión de conexión rápida **10** se instale. Use la manguera de succión para extraer agua de una cubeta u otra fuente de agua fresca.

AVISO: No la use para succionar jabón, químicos, líquidos sucios o corrosivos, como un limpiador para ventanas, fertilizantes o cloro. No use agua salada:

1. Para conectar el filtro de manguera de succión de conexión rápida **10** a la manguera de succión **19**, coloque el extremo del filtro de manguera de succión de conexión rápida **10** en la conexión rápida **22** y empújelo firmemente en el filtro de manguera de succión de conexión rápida **10**.

NOTA: Antes de usar, tire suavemente del filtro de manguera de succión de conexión rápida **10** para asegurar que la conexión esté segura.

Conexión de manguera de succión a la entrada de agua (Fig. G)

Use la manguera de succión **19** para extraer agua de una cubeta u otra fuente de agua fresca.

AVISO: No la use para succionar jabón, químicos, líquidos sucios o corrosivos, como un limpiador para ventanas, fertilizantes o cloro. No use agua salada:

1. Para conectar la conexión rápida **22** a la entrada de agua **7**, empuje la conexión rápida **22** firmemente en la entrada de agua **7**.

NOTA: Antes de usar, jale suavemente sobre la manguera de succión **19** para asegurar que la conexión esté segura.

2. Coloque el extremo de la manguera de succión con el filtro en el contenedor de agua fresca o una fuente de agua fresca. Ajuste la bola de flotador **21** en la manguera de succión de forma que el filtro de manguera de succión de conexión rápida **10** permanezca cubierto por agua.
3. Seleccione la boquilla correcta que se utilizará.

Conexión de Adaptador de manguera de conexión rápida y manguera de jardín (Fig. H)

Sólo se puede conectar una manguera de jardín cuando el adaptador de manguera de conexión rápida **20** esté instalado.

NOTA: Antes de conectar la manguera de jardín a la lavadora a presión, haga correr agua por la manguera de jardín durante treinta segundos para limpiar cualquier residuo de la boca de la manguera de presión de jardín.

1. Para conectar el adaptador de manguera de conexión rápida **20** a la lavadora a presión **6**, coloque el extremo de conexión rápida del adaptador de manguera de conexión rápida **20** en la entrada de agua **7**.
2. Enrosque la manguera de jardín al extremo roscado del adaptador de manguera de conexión rápida **20** y apriete a mano.

NOTA: Evite trasroscar cuando instale la manguera de jardín. El trasroscado causará fugas.

3. Siempre desconecte la manguera de jardín después del uso. Para desconectar, desenrosque la manguera de jardín del extremo del adaptador de manguera de conexión rápida **20** y jale hacia atrás el extremo de conexión rápida del adaptador de manguera de conexión rápida **20** y retire de la entrada de agua **7**.

Conexión de cañón de espuma de alta presión (Fig. I)

1. Para conectar el cañón de espuma de alta presión **18** a la varilla de rocío **11**, jale el collar de conexión rápida **12** hacia la varilla de rocío e inserte el cañón de espuma de alta presión **18**.
2. Libere el collar de conexión rápida **12** para bloquear el cañón de espuma de alta presión **18** en su lugar.
3. Dé al cañón de espuma de alta presión **18** un jalón firme después que se haya bloqueado el collar de conexión rápida en su lugar para asegurar que el cañón de espuma de alta presión **18** se bloquee en su lugar.
4. Para ajustar la velocidad de la espuma, gire la perilla de control de presión **30** en la parte superior del cañón de espuma de alta presión **18** en sentido a las manecillas del reloj para menos o en sentido contrario de las manecillas para más espuma.

NOTA: La botella de jabón debe colocarse debajo de la varilla de rocío. No coloque el cañón de espuma de alta presión sobre la varilla de rocío ya que esto hará que el jabón gotee sobre la varilla de rocío. La punta de rocío en el cañón de espuma de alta presión **18** gira para aplicación vertical u horizontal.

Conexión de boquilla a varilla de rocío (Fig. J)

- PELIGRO:** Riesgo de inyección de fluido. No dirija la corriente de descarga hacia personas, piel desprotegida, ojos o mascotas o animales. Se producirán lesiones graves.
- ADVERTENCIA:** Los objetos voladores pueden causar riesgos de lesiones graves. NO intente cambiar boquillas mientras la lavadora a presión esté funcionando. Apague la lavadora a presión antes de cambiar las boquillas.

Para conectar la boquilla a la varilla de rocío **11**, jale el collar de conexión rápida **12** hacia la varilla de rocío e inserte la

boquilla apropiada. Suelte el collar de conexión rápida para bloquear la boquilla en su lugar.

Para garantizar que la boquilla esté bloqueada en su lugar, dé un tirón firme después que el collar de conexión rápida se haya bloqueado en su lugar.

Cómo usar la varilla de rocío

Consulte la siguiente tabla para elegir la boquilla correcta para el trabajo a realizar.

PRECAUCIÓN: No intente mover la boquilla para ajustar la presión. La boquilla turbo **NO** es ajustable.

Color de boquilla	Patrón de rocío	Usos	Superficies*
Boquilla de rocío Turbo		Entrega un efecto de limpieza óptimo para las tareas de limpieza más exigentes.	Limpieza de ladrillo, concreto, y superficies de vinilo. NO usar en tela.
Amarillo	15° 	Limpieza intensa de superficies duras sin pintar	Rejillas, entradas de autos, aceras de concreto o ladrillo, estuco o ladrillo sin pintar
Verde	25° 	Limpieza intensa de áreas más grandes	Metal, concreto o madera
Blanco	40° 	Limpieza de superficies pintadas o delicadas	Automóvil/RV, marino, madera, ladrillo o estuco pintado, vinilo, recubrimiento pintado

***AVISO:** El rocío de alta presión de su lavadora a presión puede dañar superficies como madera, vidrio, pintura de automóviles, franjas y molduras de automóviles y objetos delicados como flores y arbustos. Antes de rociar, verifique el artículo que va a limpiar para asegurarse que sea lo suficientemente fuerte como para resistir los daños causados por la fuerza del rocío.

Conexión y ajuste de correa de hombro (Fig. K)

ADVERTENCIA: La correa de hombro sólo debe colgar de un hombro y no a través del cuerpo. Vea la Fig. K.

Se requiere una correa de hombro **24** para cualquier herramienta con un peso total que exceda 13 lbs. (6 kg). (El peso total incluye la unidad de lavadora a presión, la boquilla y la batería.) Sujete la correa a la herramienta como se muestra en la Fig. K y ajústela para un equilibrio y soporte adecuados

1. Localice el montaje de correa **23**.
2. Conecte el seguro de la correa de hombro **29** en el montaje de la correa **23** como se muestra en la Fig. K.

Ajuste la correa **24** de forma que se ajuste sobre su hombro y proporcione el balance y soporte adecuados.

OPERACIÓN

 **ADVERTENCIA:** Para reducir el riesgo de lesiones personales severas, apague la unidad y retire el paquete de batería antes de realizar cualquier ajuste o retirar/instalar conexiones o accesorios. Un arranque accidental puede causar lesiones.

Instalación y Desinstalación de Paquete de Batería (Fig. L)

NOTA: Para mejores resultados, asegúrese que su paquete de batería esté completamente cargado.

Para Instalar los Paquetes de Batería

1. Levante y sostenga la cubierta de puerto de batería **8** para exponer el puerto de batería.
2. Alinee el paquete de baterías **27** con los rieles dentro del alojamiento de la batería y deslícelo en la manija hasta que el paquete de batería esté firmemente asentado en la herramienta y asegúrese que no se desconecte.
3. Cierre la cubierta del puerto de batería **8**. Asegúrese que la cubierta esté asegurada completamente en posición antes de arrancar la herramienta.

Para Retirar el Paquete de Batería

1. Levante y sostenga la cubierta de puerto de batería **8** para exponer el paquete de batería **27**.
2. Presione el botón de liberación de batería **28** en el paquete de batería **27** y jale firmemente el paquete de batería fuera de la herramienta.
3. Inserte la batería en el cargador como se describe en la sección de cargador de este manual.

Colocación adecuada de manos (Fig. M)

 **ADVERTENCIA:** Para reducir el riesgo de lesiones personales serias, **SIEMPRE** use la posición de las manos adecuada como se muestra.

 **ADVERTENCIA:** Para reducir el riesgo de lesiones personales serias, **SIEMPRE** sostenga firmemente en anticipación de una reacción repentina.

La posición de manos adecuada requiere una mano en la manija principal **1** y la otra mano sobre la agarradera de la manija **2** como se muestra.

Selector de velocidad (Fig. A, N)

Esta lavadora a presión le da la opción de operar a una presión menor para trabajos más delicados, o acelerar la lavadora de presión para limpieza de alto desempeño.

Para menor presión, jale el selector de velocidad **5** hacia atrás hacia la manija principal **1** en la posición "LO". Este modo es el mejor para proyectos más grandes que requieren más tiempo para completarse.

Para acelerar, empuje el selector de velocidad hacia adelante hacia la varilla de rocío **11** en la posición "HI". Este modo es mejor para aplicaciones que necesitan más PSI.

NOTA: Cuando esté en el modo "HI", se disminuirá el tiempo de operación en comparación cuando la lavadora a presión esté en el modo "LO".

Preparación de lavadora portátil para uso

 **PELIGRO:** Riesgo de inyección de fluidos y laceración. Cuando utilice la configuración de alta presión, NO permita que el rocío de alta presión entre en contacto con la piel, los ojos o las mascotas o animales sin protección. Se producirán lesiones graves.

 **PRECAUCIÓN:** Antes de la operación:

- Conecte el suministro de agua a la lavadora a presión. Para instrucciones sobre la conexión del suministro de agua a la lavadora a presión, consulte **Conexión de manguera de succión a la entrada de agua o Conexión de adaptador de manguera de conexión rápida y manguera de jardín en Ensamble y ajustes.**
- Conecte el accesorio. Para instrucciones sobre la conexión de la varilla de rocío a presión, consulte **Ensamble de varilla de rocío, Para conectar la boquilla a varilla de rocío y Conexión de cañón de espuma de alta presión en Ensamble y ajustes.**

Preparación de Lavadora Portátil para Uso

 **PELIGRO:** Riesgo de inyección de fluidos y laceración. Cuando utilice la configuración de alta presión, NO permita que el rocío de alta presión entre en contacto con la piel, los ojos o las mascotas o animales sin protección. Se producirán lesiones graves.

 **ATENCIÓN:** Antes de la operación:

- Conecte el suministro de agua a la lavadora a presión. Para instrucciones sobre conexión del suministro de agua a la lavadora a presión, consulte **Conexión de manguera de jardín o de succión en Ensamble y ajustes.**
- Conecte el accesorio. Para instrucciones sobre la conexión de la varilla de rocío a presión, consulte **Accesorios en Ensamble y ajustes.**

Preparación de la Lavadora a Presión (Fig. O)

IMPORTANTE: Desconecte el bloqueo de apagado de gatillo **3**, oprima el gatillo **6** y sosténgalo por 30 segundos para purgar el aire del sistema. Si todavía hay aire en la corriente de agua, continúe dejando correr agua a través de la manija de rocío.

1. Desconecte el bloqueo de apagado del gatillo **3**.
2. Oprima el gatillo **6**.

Limpieza de Superficie (Fig. M, O)

 **ADVERTENCIA:** Riesgo de lesiones por rociado. Siempre conecte el bloqueo de gatillo cuando la pistola no esté en uso. La falla en hacerlo podría causar un rocío accidental.

1. Para arrancar la lavadora a presión, desconecte el bloqueo de apagado del gatillo **3** y apriete el gatillo **6**.

NOTA: El mejor ángulo para rociar agua contra una superficie de limpieza es 45 °. Rociar de forma frontal tiende a causar que las partículas de suciedad se incrusten en la superficie. Cuando trabaje en superficies verticales, es mejor aplicar detergente comenzando en la parte inferior y hacia arriba, lo que evitará que el detergente se deslice hacia abajo y produzca rayas.

2. Para apagar la lavadora a presión, libere el gatillo.

NOTA: La presión excesiva de la bomba puede ser el resultado de una boquilla obstruida. Siempre apague la lavadora a presión y retire la batería antes de intentar desobstruir una boquilla



ADVERTENCIA: Nunca succione agua que contenga químicos. Sólo succione de fuentes de agua limpia.

Paro (Fig. A)

1. Para detener la lavadora a presión, libere el gatillo y retire la batería.
2. Cierre el agua en el grifo.
3. Descargue cualquier presión residual apretando el gatillo **6** hasta que ya no salga agua de la varilla de rocío **11**.
4. Retire la manguera de jardín de la lavadora a presión jalando hacia atrás el collar en el adaptador de manguera de conexión rápida y retirándola de la entrada de agua **7**.
5. Desconecte y drene la manguera de jardín.

MANTENIMIENTO



ADVERTENCIA: Para reducir el riesgo de lesiones personales serias, apague la unidad y retire el paquete de batería antes de realizar cualquier ajuste o retirar/instalar conexiones o accesorios o antes de la limpieza. Un arranque accidental puede causar lesiones.

Su herramienta DEWALT ha sido diseñada para funcionar durante un largo período de tiempo con un mínimo de mantenimiento. La operación satisfactoria continua depende del cuidado adecuado de la herramienta y la limpieza regular.

Limpieza



ADVERTENCIA: Sople la suciedad y el polvo de todos los conductos de ventilación con aire seco, al menos una vez por semana. Para reducir el riesgo de lesiones, utilice siempre protección para los ojos aprobada ANSI Z87.1 al realizar esta tarea.



ADVERTENCIA: Nunca utilice solventes ni otros químicos abrasivos para limpiar las piezas no metálicas de la herramienta. Estos productos químicos pueden debilitar los materiales plásticos utilizados en estas piezas. Utilice un paño humedecido sólo con agua y jabón neutro. Nunca permita que penetre líquido dentro de la herramienta ni sumerja ninguna de las piezas en un líquido.

Boquilla (Fig. A, P)

Si la boquilla se obstruye con materiales extraños, como suciedad, se puede desarrollar una presión excesiva. Si la boquilla se obstruye o restringe parcialmente, la presión de la bomba pulsará. Limpie la boquilla inmediatamente.

1. Apague la lavadora a presión **6**, retire la batería y desconecte el suministro de agua de la entrada de agua **7**.
2. Descargue cualquier presión residual apretando el gatillo **6** hasta que ya no salga agua de la varilla de rocío **11**.
3. Usando la herramienta de limpieza de boquilla **25** elimine cualquier desecho de la boquilla.
4. Deje correr el agua de un grifo o manguera de jardín por la boquilla para asegurar que se elimine cualquier desecho.

Manguera de succión (Fig. A)

1. Para limpiar la manguera de succión **19**, apague la lavadora a presión **6**, retire la batería y desconecte la manguera de succión **19** de la entrada de agua **7**.
2. Retire el filtro de manguera de succión de conexión rápida **10** de la conexión rápida **22**.
3. Para limpiar la manguera de succión, use agua de una manguera de jardín para enjuagar la manguera de succión y permita que seque.

Filtro de manguera de succión (Fig. A, Q)

1. Para limpiar el filtro de manguera de succión de conexión rápida **10**, apague la lavadora a presión **6**, retire la batería y desconecte la manguera de succión **19** de la entrada de agua **7**.
2. Retire el filtro de manguera de succión de conexión rápida **10** de la conexión rápida **22**.
3. Desatornille el extremo de conexión rápida en el filtro de manguera de succión de conexión rápida **10** en sentido contrario a las manecillas del reloj y retire.
4. Enjuague el colador y todas las partes con agua limpia y vuelva a ensamblar y permita que seque.

NOTA: Apriete el filtro de manguera de succión de conexión rápida a mano.

Almacenamiento (Fig. R)

- Siempre vacíe completamente el agua de la manguera de succión, lavadora a presión, varilla de rocío, y boquillas.
 - Almacene en un lugar seco y cubierto arriba de la temperatura de congelación con las baterías retiradas.
- ALMACENE EN INTERIORES.**
- Las boquillas se pueden almacenar en las ranuras de almacenamiento de boquilla en la agarradera de la manija como se muestra en la Fig. R.
 - La varilla de rocío se puede guardar, separada, en la bolsa de almacenamiento.
 - La manguera de succión, y el cañón de espuma se pueden guardar vacíos, en la bolsa de almacenamiento.

Accesorios



ADVERTENCIA: *Ya que los accesorios, diferentes a los ofrecidos por DeWALT, no han sido probados con este producto, el uso de tales accesorios con esta herramienta podría ser peligroso. Para reducir el riesgo de lesiones, sólo se deben usar accesorios recomendados por DeWALT con este producto.*

Los accesorios recomendados para uso con su herramienta están disponibles por un costo adicional a partir de su distribuidor local o centro de servicio autorizado. Si necesita asistencia para localizar cualquier accesorio, póngase en contacto con DeWALT. Llame al **1-800-4-DEWALT (1-800-433-9258)** o visite nuestro sitio web: www.dewalt.com.

Reparaciones

El cargador y las unidades de batería no pueden ser reparados. El cargador y la unidad de batería no contienen piezas reparables.



ADVERTENCIA: *Para asegurar la SEGURIDAD y la CONFIABILIDAD del producto, las reparaciones, el mantenimiento y los ajustes (inclusive la inspección y el cambio de las escobillas, cuando proceda) deben ser realizados en un centro de mantenimiento en la fábrica DeWALT u en un centro de mantenimiento autorizado DeWALT. Utilice siempre piezas de repuesto idénticas.*

Para reparación y servicio de sus herramientas eléctricas, favor de dirigirse al Centro de Servicio más cercano

CULIACAN, SIN

Bldv. Emiliano Zapata 5400-1 Poniente Col. (667) 717 89 99
San Rafael

GUADALAJARA, JAL

Av. La Paz #1779 - Col. Americana Sector (33) 3825 6978
Juárez

MEXICO, D.F.

Eje Central Lázaro Cárdenas No. 18 - Local (55) 5588 9377
D, Col. Obrera

MERIDA, YUC

Calle 63 #459-A - Col. Centro (999) 928 5038

MONTERREY, N.L.

Av. Francisco I. Madero 831 Poniente - Col. (818) 375 23 13
Centro

PUEBLA, PUE

17 Norte #205 - Col. Centro (222) 246 3714

QUERETARO, QRO

Av. San Roque 274 - Col. San Gregorio (442) 2 17 63 14

SAN LUIS POTOSI, SLP

Av. Universidad 1525 - Col. San Luis (444) 814 2383

TORREON, COAH

Bldv. Independencia, 96 Pte. - Col. Centro (871) 716 5265

VERACRUZ, VER

Prolongación Díaz Mirón #4280 - Col. Remes (229) 921 7016

VILLAHERMOSA, TAB

Constitución 516-A - Col. Centro (993) 312 5111

PARA OTRAS LOCALIDADES:

Si se encuentra en México, por favor llame al (55) 5326 7100

Si se encuentra en U.S., por favor llame al

1-800-4-DEWALT (1-800-433-9258) o visite nuestro sitio web: www.dewalt.com

Póliza de Garantía

IDENTIFICACIÓN DEL PRODUCTO:

Sello o firma del Distribuidor.

Nombre del producto: _____

Mod./Cat.: _____

Marca: _____

Núm. de serie: _____

(Datos para ser llenados por el distribuidor)

Fecha de compra y/o entrega del producto:

Nombre y domicilio del distribuidor donde se adquirió el producto:

Este producto está garantizado por un año a partir de la fecha de entrega, contra cualquier defecto en su funcionamiento, así como en materiales y mano de obra empleados para su fabricación. Nuestra garantía incluye la reparación o reposición del producto y/o componentes sin cargo alguno para el cliente, incluyendo mano de obra, así como los gastos de transportación razonablemente erogados derivados del cumplimiento de este certificado.

Para hacer efectiva esta garantía deberá presentar su herramienta y esta póliza sellada por el establecimiento comercial donde se adquirió el producto, de no contar con ésta, bastará la factura de compra.

Excepciones

Esta garantía no será válida en los siguientes casos:

- Cuando el producto se hubiese utilizado en condiciones distintas a las normales;
- Cuando el producto no hubiese sido operado de acuerdo con el instructivo de uso que se acompaña;
- Cuando el producto hubiese sido alterado o reparado por personas distintas a las enlistadas al final de este certificado.

Anexo encontrará una relación de sucursales de servicio de fábrica, centros de servicio autorizados y franquiciados en la República Mexicana, donde podrá hacer efectiva su garantía y adquirir partes, refacciones y accesorios originales.

Solamente para propósito de México:
Importado por: DeWALT S.A de C.V.
Antonio Dovali Jaime #70 Torre C Piso 8

Col. Santa Fe Alvaro Obregón,
Ciudad de México, México.
C.P 01210

TEL (52) 55 53267100
R.F.C.BDE8106261W7

Registro en Línea

Gracias por su compra. Registre su producto ahora para:

- **SERVICIO EN GARANTÍA:** Si completa esta tarjeta, podrá obtener un servicio en garantía más eficiente, en caso de que exista un problema con su producto.
- **CONFIRMACIÓN DE PROPIEDAD:** En caso de una pérdida que cubra el seguro, como un incendio, una inundación o un robo, el registro de propiedad servirá como comprobante de compra.
- **PARA SU SEGURIDAD:** Si registra el producto, podremos comunicarnos con usted en el caso improbable que se deba enviar una notificación de seguridad conforme a la Federal Consumer Safety Act (Ley Federal de Seguridad de Productos para el Consumidor).

Registro en línea en www.dewalt.com/account-login.

Garantía limitada de tres años

Para las condiciones de garantía, visite www.dewalt.com/support/warranty.

Para solicitar una copia escrita de los términos de garantía, póngase en contacto con: Servicio al cliente en DEWALT Industrial Tool Co., 701 East Joppa Road, Towson, MD 21286 o llame al **1-800-4-DEWALT (1-800-433-9258)**.

AMÉRICA LATINA: Esta garantía no aplica a productos vendidos en América Latina. Para productos vendidos en América Latina, consulte la información de garantía específica contenida en el empaque, llame a la compañía local o consulte la página de Internet respecto a la información de garantía.

REEMPLAZO GRATUITO DE ETIQUETA DE GARANTÍA:

Si sus etiquetas de advertencia se vuelven ilegibles o se pierden, llame al **1-800-4-DEWALT (1-800-433-9258)** para un reemplazo gratuito.

**Compatible battery packs and chargers / Blocs-piles et chargeurs compatibles /
Baterías y cargadores compatibles**

FLEXVOLT®	Battery Packs	
	Blocs-piles	DCB606, DCB609, DCB609G, DCB612
	Baterías	
	Chargers	DCB094, DCB102, DCB103, DCB104, DCB107, DCB112, DCB113, DCB115, DCB118, DCB132,
	Chargeurs	DCB1102, DCB1104, DCB1106, DCB1112
	Cargadores	

* Maximum initial battery voltage (measured without a workload) is 20, 60 or 120 volts. Nominal voltage is 18, 54 or 108. (120V Max* is based on using 2 DeWALT 60V Max* lithium-ion batteries combined.)

* La tension initiale maximum du bloc-piles (mesurée à vide) est de 20, 60 ou 120 volts. La tension nominale est de 18, 54 ou 108. (120V max* se base sur l'utilisation combinée de 2 blocs-piles au lithium ion DeWALT de 60V max*.)

* El máximo voltaje inicial de la batería (medido sin carga de trabajo) es 20, 60 o 120 voltios. El voltaje nominal es de 18, 54 o 108V. (120V Máx* se basan en el uso de 2 baterías de iones de litio DeWALT de 60V Máx* combinadas.)



WARNING: Use of any other battery packs may create a risk of injury and fire.



AVERTISSEMENT: utiliser d'autres blocs-piles peut créer un risque de blessure ou d'incendie.



ADVERTENCIA: El uso de cualquier otro paquete de batería puede crear un riesgo de lesiones e incendio.

NOTE: DO NOT charge when the battery pack is below 40° F (4.5° C) or above 104° F (40° C). Do not store or use the tool and battery pack in locations where the temperature may reach or exceed 104° F (40° C).

REMARQUE: NE PAS charger lorsque le bloc-piles est en dessous de 4,5° C (40° F) ou au-dessus de 40° C (104° F). Ne pas entreposer ou utiliser l'outil et le bloc-piles dans des endroits où la température peut atteindre ou excéder 40° C (104° F).

NOTA: NO cargue cuando el paquete de batería esté debajo de 4,5° C (40° F), o arriba de 40° C (104° F). No almacene ni use la herramienta y el paquete de baterías en lugares donde la temperatura pueda alcanzar o exceder los 40° C (104° F).

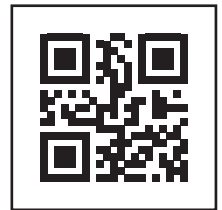

PART NUMBER

DeWALT Industrial Tool Co., 701 East Joppa Road, Towson, MD 21286

Copyright © 2023, 2024

The following are trademarks for one or more DeWALT power tools: the yellow and black color scheme, the "D" shaped air intake grill, the array of pyramids on the handgrip, the kit box configuration, and the array of lozenge-shaped humps on the surface of the tool.