



TEMPUR ERGO® SMART

Powered by Sleeptracker-AI®



OWNER'S MANUAL MANUEL DU PROPRIÉTAIRE MANUAL DEL PROPIETARIO

Tempur-Pedic Customer Service U.S. : 1-844-309-3597 | Canada : 1-800-887-4321 | México: 01-722-273-1810
Service à la clientèle Tempur-Pedic É-U. : 1-844-309-3597 | Canada : 1-800-887-4321 | México: 01-722-273-1810
Servicio al Cliente Tempur-Pedic É-U. : 1-844-309-3597 | Canada : 1-800-887-4321 | México: 01-722-273-1810

table of contents

Safety Precautions and Usage Statements	1-4
Parts List	5
Base Overview	6
Quick Reference Guide	7
Installation Guide	8-10
Remote Control	11-13
USB Charging	14
Connecting Strap	15
Syncing Two Bases (Optional).....	16
Headboard Brackets (Optional)	17
Emergency Battery Backup Strap	18
Troubleshooting	19
Warranty	20-21

table des matières

Consignes de sécurité et directives d'utilisation	22-25
Liste des pièces.....	26
Aperçu de la base	27
Guide de référence rapide	28
Guide d'installation	29-31
Télécommande	32-34
Recharge USB	35
Attaches de raccordement	36
Synchronisation de deux bases (facultative)	37
Fixations de tête de lit (facultatives)	38
Sangle des piles de secours	39
Dépannage.....	30
Garantie.....	40-41

tabla de contenidos

Precauciones de Seguridad.	42-46
Lista de las Partes.	47
Diagrama de la Base	48
Diagrama de Conexiones.	49
Instalación de la Base	50-52
Control Remoto	53-55
Carga USB	56
Correas de Conexión	57
Sincronización de Dos Bases.	58
Guía de Instalación de Soportes de la Cabecera (Opcional)	59
Correa de Respaldo de la Batería	60
Solución de Problemas.	61
Garantía.	62-63

safety precautions and usage statements

Attention: Important Safety Disclaimers

Read all instructions before using your TEMPUR ERGO® SMART POWERED BY SLEEPTRACKER-AI® adjustable base.

SAVE THESE INSTRUCTIONS.

▲ WARNING

To reduce the risk of shock, burns, fire or injury:

Always unplug the base from the electrical outlet before servicing any part of the base. To reduce risk of electric shock, unplug the base before cleaning. To safely disconnect, ensure the base is in a flat position with all motors off, and unplug from power source.

Keep the power cord away from heated surfaces. Never operate the base when the air openings are blocked. Keep air openings free of lint, hair and the like. Do not drop or insert any object into any opening.

Discontinue use of the bed base and contact a qualified service center if: it has a damaged cord or plug, is not working properly, or has been dropped into water.

Only use this bed base for its intended use as described in this manual. Do not use accessories/attachments that are not recommended by the manufacturer.

Close supervision is required when the bed base is used by or near children, convalescents or disabled persons.

Outlet Safety:

For optimal safety and operation, plug bed base into a surge protector (not included).

The bed base should only be plugged directly into a wall outlet or surge protector (recommended). Improper connection of the equipment can result in the risk of electrical shock, electrical fire or faulty operation of this bed base. If the plug does not fit your outlet, contact a qualified electrician to install a suitable outlet. Unauthorized modification or failure to use a wall outlet or surge protector could void the electrical portion of your warranty.

Warranty Warning:

Do not open or tamper with control box, motors, or remote (with the exception of battery compartments). The warranty will be void if the internal workings of these components are tampered with. For complete warranty information refer to the warranty information section on pages 20-21.

In-Home Use and Hospital Disclaimer:

The Tempur Ergo bed base is designed solely for in-home use. This base was not designed as a hospital bed and is not designed to meet hospital standards.



Do not use this base with TENT TYPE oxygen therapy equipment or near explosive gases.



Children and Pets:

Children and pets can be crushed or killed if they become entrapped in moving parts of the bed. Before you reposition the base, check to be sure children and pets are not near or under the base. Do not teach children to operate the remote. Engage child lockout on the remote before leaving the room. (See p. 13) Store the remote where children can't find it. Children should not operate this product without adult supervision. To avoid injury, children and pets should not be allowed to play on or under the bed.

Immediately dispose of all packaging materials as they may pose a smothering risk to children and pets.

Safety Features:

Manual operation – If something gets caught in the platform when flattened, you can manually raise the platform up by lifting at both the head and foot to relieve pressure and allow for release.

Child-lockout – This remote control is programmed with a child-lock safety feature. Information on activation and deactivation of this feature can be found on the Remote Control page(s) and on the back of your remote control.

Emergency stop – Stop the motion of the platform by pressing any button on the remote control or by pushing the button on the Battery Backup Box located underneath the base.

Power outage – Use the “Emergency Battery Backup Box” as a temporary power source to get the base to a desired position. Instructions on how to operate the Battery Backup Box are on the Emergency Battery Backup page(s).

safety precautions and usage statements

Power Ratings:

INPUT: AC 100-240V 50/60 HZ 2.0A
OUTPUT: DC 29V 2.0A
WATTS: 58W

Product Ratings:

The lift motors are not designed to operate continuously for more than two [2] minutes in an eighteen [18] minute time period or approximately 10% duty cycle. Attempting to circumvent or exceed this rating will shorten the life expectancy of the product and may void the warranty.

The massage motors are not designed to operate continuously for more than 30 minutes at a time. Please allow the massaging system to rest for 30 minutes after automatic massage shut off before restarting.

Weight Limits:

The recommended weight limits on the TEMPUR ERGO® SMART POWERED BY SLEEPTRACKER-AI® are: Twin Long / Full / Queen / King / Split CA King / CA King: 750 pounds.

Maximum weight the bed can support per person is 275 pounds with the weight evenly distributed across the head and foot sections. This product is not designed to support or lift this amount of weight in the head or foot sections alone.

NOTE: Exceeding the recommended weight restrictions could damage your TEMPUR ERGO® SMART POWERED BY SLEEPTRACKER-AI® and void your warranty. For best performance, you should enter and exit the TEMPUR ERGO® SMART POWERED BY SLEEPTRACKER-AI® while it is in the flat or fully lowered position.

TEMPUR ERGO® SMART POWERED BY SLEEPTRACKER-AI® fits easily inside bed frames, furniture beds and platform beds that are certified to hold a minimum of 900 pounds. If using this adjustable base without the legs and placing directly on a bed frame or platform bed, cross-bed supports (slats) are strongly recommended to ensure TEMPUR ERGO® SMART POWERED BY SLEEPTRACKER-AI® maintains stability during operation.

Exceeding this weight restriction could damage the bed and/or cause injury and will void the warranty.

Acoustics:

In normal base operation the wheels, which allow the bed to maintain its distance from the wall, will make contact with the steel platform supports of

the base creating a contact noise. When entering, exiting or shifting weight on the base, this contact noise may be audible as the wheels make contact. This is normal.

Fabric Care:

To prolong the life of your fabric, protect from direct sunlight whenever possible. For spot cleaning, wipe area with a light damp sponge or vacuum with a soft brush attachment to remove particles. Keep at a minimum of 30cm (12 inches) away from direct heat sources.

For deeper cleaning, blot liquid spills with a clean dry cloth. Wipe with a clean cloth dampened with warm water. Do not wet excessively. A soft bristle brush may be used to remove ingrained soil. Avoid scratching by gentle brushing. Wipe with a clean cloth dampened with warm water to remove residues after brushing. Dry in shade away from direct heat.

If persistent marks remain visible after cleaning, seek professional advice.

FCC Compliance:

NOTE: This equipment has been tested and found to comply with the limits for a Class B digital device, pursuant to part 15 of the FCC Rules. These limits are designed to provide reasonable protection against harmful interference in a residential installation. This equipment generates, uses and can radiate radio frequency energy and, if not installed and used in accordance with the instructions, may cause harmful interference to radio communications. However, there is no guarantee that interference will not occur in a particular installation. If this equipment does cause harmful interference to radio or television reception, which can be determined by turning the equipment off and on, the user is encouraged to try to correct the interference by one or more of the following measures:

- Reorient or relocate the receiving antenna.
- Increase the separation between the equipment and receiver.
- Connect the equipment into an outlet on a circuit different from that to which the receiver is connected.
- Consult the dealer or an experienced radio/TV technician for help.

CAN ICES-3 (B)/NMB-3(B)

safety precautions and usage statements

Tempur® Sleeptracker-AI® System
For TEMPUR ERGO® SMART

System Components

Sleeptracker-AI® Sleep Monitoring System Model STS-60 / STS-60A :
- One Sleeptracker-AI® Processor Units
- One or two Sleeptracker-AI® Sensors*
Quick Start Card with QR code
Safety and Warranty Information

*Note: the number of sensor units included depends on the particular
TEMPUR ERGO® SMART POWERED BY SLEEPTRACKER-AI® size purchased.

Specifications

Sleeptracker-AI® Sleep Monitoring System Model STS-60 / STS-60A:
- Input Power: 5V DC, 1.5A

WLAN:

IEEE802.11a/b/g/n/ac

Wi-Fi frequency range:

2.4 GHz ISM Bands 2.412-2.472 GHz

5.15-5.25 GHz (FCC UNII-low band) for US/Canada and Europe

5.25-5.35 GHz (FCC UNII-middle band) for US/Canada and Europe

5.47-5.725 GHz for Europe 5.725-5.825 GHz (FCC UNII-high band) for US/
Canada

Wi-Fi AP channel:

802.11b:

USA, Canada and Taiwan - 1 - 11

Most European Countries - 1 - 13

802.11g:

USA and Canada - 1 - 11

Most European Countries - 1 - 13

802.11n:

USA and Canada - 1 - 11

Most European Countries - 1 - 13 802.11a:

USA - 36, 40, 44, 48, 52, 56, 60, 64, 100, 104, 108, 112, 116, 120, 124, 128, 132, 136,

140, 149, 153, 157, 161, 165

Output Power (Board Level Limit):

2.4G

Min Typ Max Unit

11b (11Mbps) @EVM<35% 14 16 18 dBm

11g (54Mbps) @EVM≤-27 dB 12 14 16 dBm

11n (HT20 MCS7) @EVM≤-28 dB 11 13 15 dBm

11n (HT40 MCS7) @EVM≤-28 dB 10 12 14 dBm

5G

Min Typ Max Unit

11a (54Mbps) @EVM≤-27 dB 11 13 15 dBm

11n (HT20 MCS7) @EVM≤-28 dB 8 10 15 dBm

11n (HT40 MCS7) @EVM≤-28 dB 8 10 12 dBm

11ac (VHT20 MCS8) @EVM≤-30 dB 8 10 12 dBm

11ac (VHT40 MCS9) @EVM≤-32 dB 7 9 11 dBm

11ac (VHT80 MCS9) @EVM≤-32 dB 6 8 10 dBm

Bluetooth Standard:

BT4.2+Enhanced Data Rate (EDR)

Bluetooth 5 support

Bluetooth frequency range:

2402MHz-2483MHz

Output Power:

Min Typ Max Unit

BDR 0 2 4 dBm

EDR -4 -11 dBm

Low Energy 0 2 4 dBm

Certifications:

- FCC Part 15B, FCC Part 15C

- ISED ICES-3(B)/NMB-3(B), RSS-Gen, RSS-102, RSS-210

© 2023 Tempur Sealy International, Inc.

All rights reserved. Tempur-Pedic® is a registered trademark of Tempur Sealy International, Inc. TEMPUR ERGO® SMART is a trademark of Tempur Sealy International, Inc.

© 2005-2023 Fullpower Technologies, Inc.

All rights reserved. U.S. and international patents granted and pending. Sleeptracker-AI® is a trademark of Fullpower Technologies, Inc., registered in the U.S. and other countries.

For assistance visit our web site: www.sleeptracker.com

Services and app availability are subject to change at any time, may not be available in all areas and may require separate subscriptions.

This product is not a medical device and should not be used to diagnose or treat any medical condition.

Designed in Santa Cruz, California

Made in China

safety precautions and usage statements

System Requirements:

- Mobile device running iOS or Android
- Existing Wi-Fi network

Requires Tempur® Sleeptracker-AI® app from Fullpower Technologies, available on the Apple App Store or on Google Play. Requires Wi-Fi connection to your home network, and Internet access via a router or modem.

Apple and the Apple logo are trademarks of Apple Inc., registered in the U.S. and other countries. App Store is a service mark of Apple Inc., registered in the U.S. and other countries. iOS is a trademark or registered trademark of Cisco in the U.S. and other countries and is used under license.

Google Play, Android and the Google Play logo are trademarks of Google Inc. 100-240 V AC 50/60 Hz

FCC ID: 2AF2O-STS60
IC: 20700-STS60



Tempur-Pedic North America, Inc.
1000 Tempur Way
Lexington, KY 40511

Tempur-Pedic Canada
145 Milner Ave.
Scarborough, Ontario M1S 3R1

FCC Certification Statement

This equipment complies with Part 15 of the FCC Rules. Operation of this equipment is subject to the following two conditions: (1) the equipment may not cause harmful interference, and (2) the equipment must accept any interference that might cause undesired operation.

Important: Any changes or modifications not expressly approved by Tempur Sealy International ("Tempur") could void the electromagnetic compatibility compliance and negate your authority to operate this equipment.

This equipment was tested for FCC compliance under conditions that included the use of Tempur peripheral devices and Tempur cables and connectors between system components. It is important that you use Tempur cables and connectors between system components to reduce the possibility of causing interference to radios, television sets, and other electronic devices.

You can obtain proper Tempur cables and connectors through an Tempur-authorized dealer.

Responsible party (contact for FCC matters only):

Tempur-Pedic North America, Inc.
1000 Tempur Way
Lexington, KY 40511
Sleeptracker-AI® Sleep Monitoring System model STS-60 / STS-60A FCC ID:
2AF2O-STS60

Industry Canada Statement of Compliance

This device complies with Industry Canada license-exempt RSS standard(s). Operation is subject to the following two conditions: (1) this device may not cause interference, and (2) this device must accept any interference, including interference that may cause undesired operation of the device. This device complies with ICES-003 Class B specifications of Industry Canada.

Responsible party (contact for Industry Canada matters only):

1390658 Ontario Inc (Tempur Canada)
145 Milner Ave.
Scarborough, Ontario
M1S 3R1

Sleeptracker-AI® Sleep Monitoring System model STS-60 / STS-60A
IC: 20700-STS60.

Exposure to Radio Frequency Energy

This equipment complies with radiation exposure limits set forth in the FCC's KDB 447498 and ISED RSS-102 standard for an uncontrolled environment. This equipment should be installed and operated with minimum distance of 20cm (about 8 inches) between the radiator and your body. This equipment must not be co-located or operating in conjunction with any other antenna or transmitter.

Pacemaker Notice

If you use a medical device such as a pacemaker or implantable cardioverter-defibrillator (ICD), please consult your physician before using this product.

parts list

Before discarding the packing materials, ensure all the parts are accounted for.

All electronics and components that need to be installed are located in boxes under the base or attached to the frame.

- A) Wireless Remote Control (1)
AAA Batteries (2)
- B) Mattress Retainer Bar (1)*
- C) Legs (6)
- D) Power Cord (1)
- E) Power Supply (1)
- F) Battery Backup Strap (1) **
(9 Volt alkaline batteries not included)
- G) Connecting Strap †*

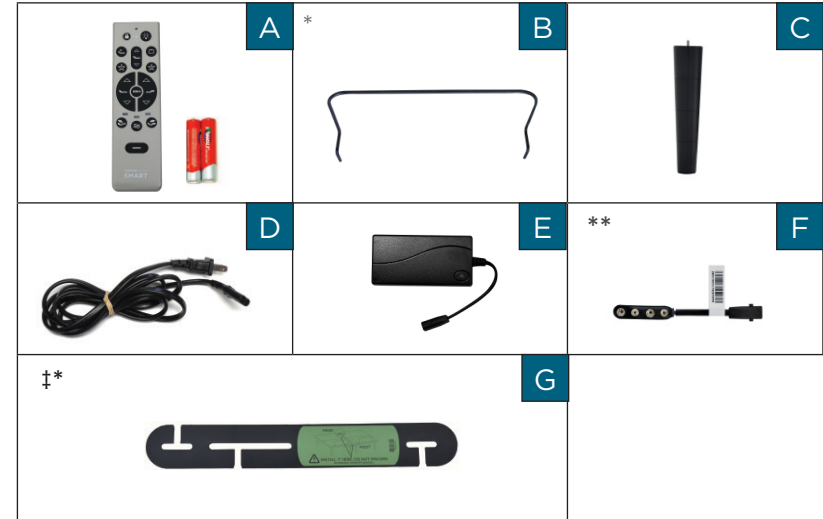

Miscellaneous Parts (not included):

- H) Surge Protector (1)
- I) 9 Volt alkaline batteries (2)

* These items are attached to the base for shipping purposes. Carefully remove from base and set aside.

** Leave connected to the Power Supply.

† Only included in Twin Long and Cal King Split

base overview

To access all the features of your smart base, please download the TEMPUR® SLEEPTRACKER-AI® App and setup using the QR code found on the back of the remote control.

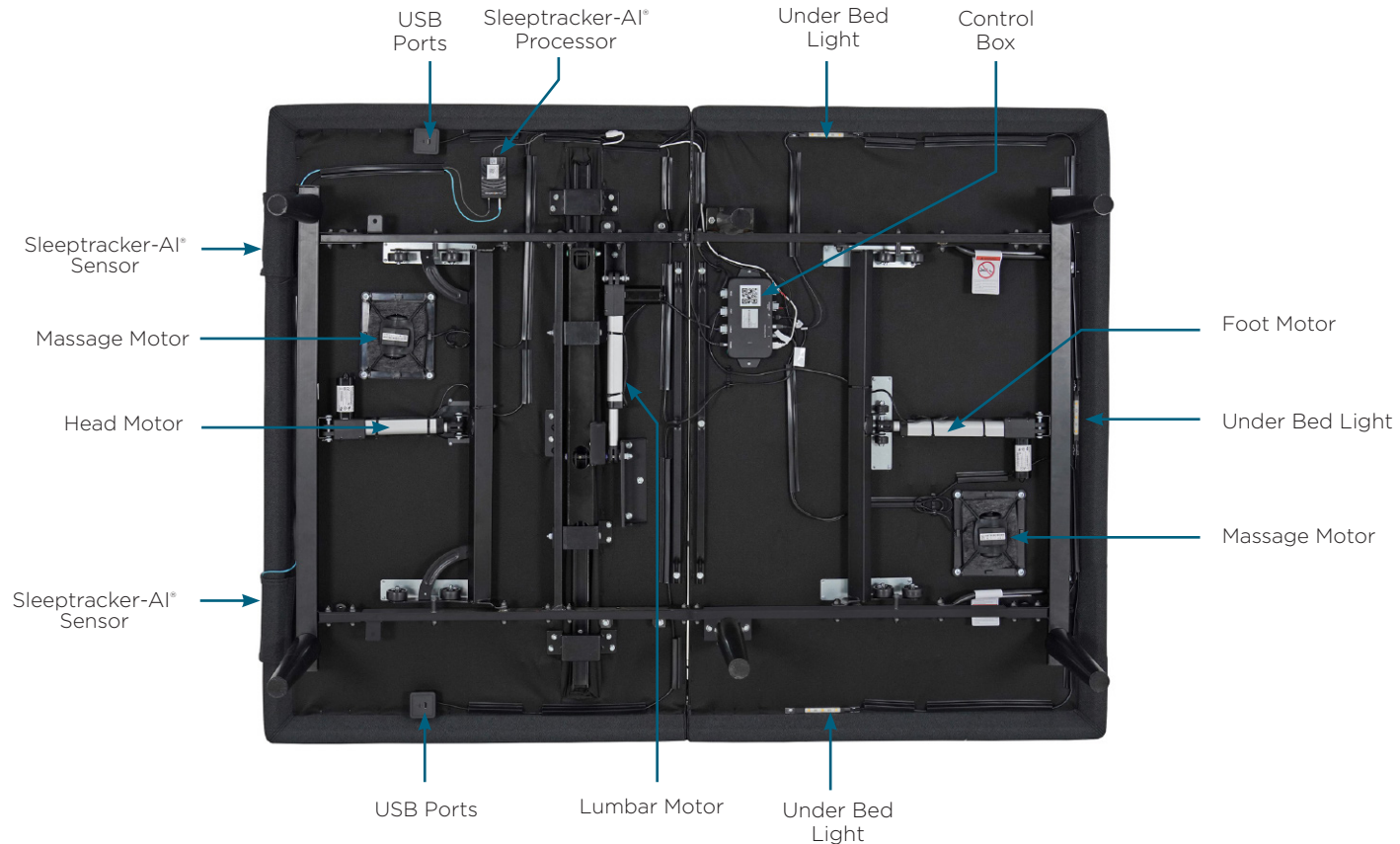

quick reference guide

Not to scale. For illustration purposes only. Read all instructions before beginning installation.

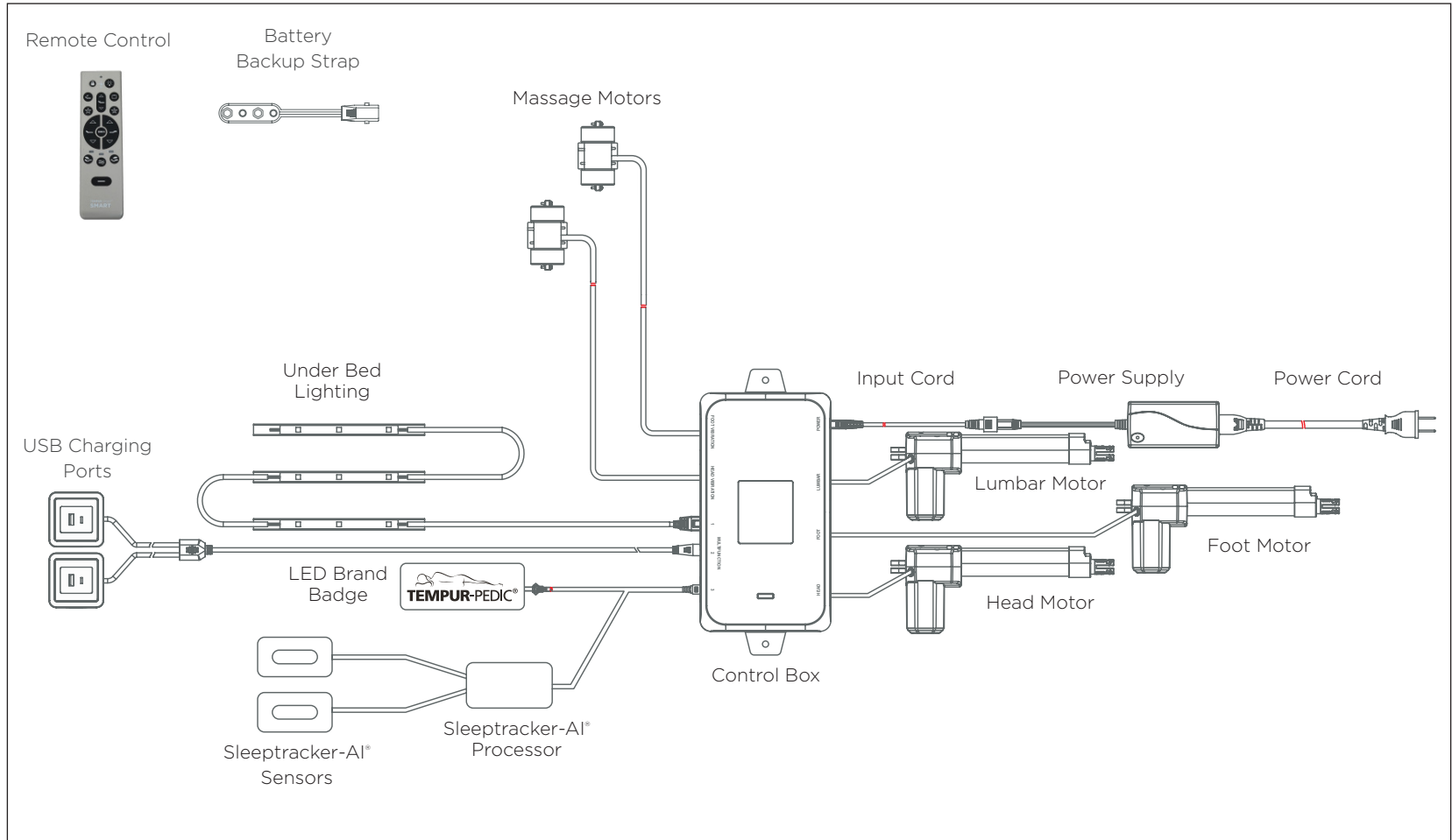

installation guide

Always use two people when setting up the base.

STEP 1

Place the bed base box in a desired location with the bottom of the box facing up.

Remove the binding straps and packing materials, making sure not to puncture the box with any sharp objects.

STEP 2

Remove the bed base from the box. Unfold the bed making sure to keep the bottom of the bed facing upwards.



STEP 3

To install Headboard Brackets (sold separately) see instructions on page 17.

Legs are shipped fully assembled. To install the legs, check to make sure all segments are assembled together tightly. Alternative heights in 3" increments can be achieved by removing leg segments from the top of the leg accessory. Thread the leg into the frame, and tighten by hand. **Do not over tighten.**

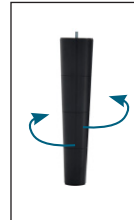

STEP 4

To sync two bases see detailed installation instructions on pages 15-16.

It is recommended to leave the battery backup strap attached to the power supply for use when needed. Two 9V batteries (not included) will be required for its use.



installation guide

STEP 5

Uncoil Input Cable (connected to Control Box's power port) and plug into Power Supply.



STEP 6

Uncoil the Power Cord and connect to the Power Supply. Place Power Supply on the ground and extend from the base. Ensure that the Power Supply and all attached cords are directed toward the desired surge protector.



STEP 7

Carefully flip the base over on to its legs. Important: Two people are required to move the bed base. Do not drag across the floor. Do not rest frame on its side, excessive pressure may damage the legs.

STEP 8

Plug the Power Cord into a power source. A surge protector is recommended.

STEP 9

Ensure that batteries are correctly installed in the remote. Quickly test remote functions to verify proper setup before placing mattress on base. Return the base to a FLAT position before placing the mattress on top.

STEP 10

To install the mattress retainer bar, insert each end of the bar into the holes at the foot of the platform.



installation guide

STEP 11

Using the remote, move the head of the base to its full upright position.



To complete the Smart Base setup, download the TEMPUR® SLEEPTRACKER-AI® App and follow the in-app prompts. Once the app is connected, it will allow access to the full functionality of your new TEMPUR ERGO® SMART POWERED BY SLEEPTRACKER-AI®.

Setup is now complete! Test all functions on remote.

STEP 12

Confirm that the LED on the black Sleeptracker processor is blinking green. This may take up to 90 seconds after connecting power to the Smart Base. This indicates that the processor is powered up and ready to connect to a WiFi network.



STEP 13

The customer should scan the QR code on the remote control packaging (A) or on the rear side label of the remote control (B) to set up the Sleeptracker App.

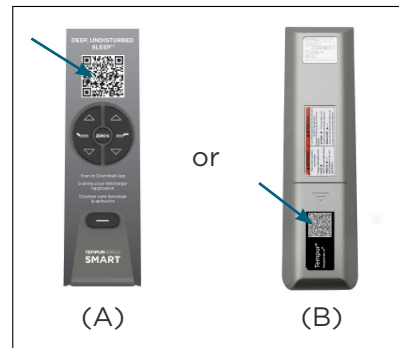

remote control

Remote control arrives paired to the adjustable base.
Two (2) AAA batteries are required to operate the remote.



ADJUST



Head Position Adjustments

Use to raise and lower the head section of your adjustable base.



Foot Position Adjustments

Use to raise and lower the foot section of your adjustable base.



Lumbar Adjustments

Use to increase or decrease lumbar support.

IMPORTANT! For your safety, read the owner's manual carefully and completely before operating this product. Electric shock may occur if electrical components are not installed or operated according to these guidelines.

remote control

Remote control arrives paired to the adjustable base.
Two (2) AAA batteries are required to operate the remote.

PRESET



Zero-G* ‡

Adjusts your legs to relieve pressure off the lower back.



Flat*

One-Touch Flat lowers head and foot to flat position and turns off massage (if running).



TV in Bed Preset Position ‡

Brings head and foot into position for viewing TV.



QuietMode™ Preset Position ‡

Help relieve snoring for you or your partner with the push of a button, gently tilting the mattress position to help reduce snoring.



Favorite 1 & 2 Preset Positions‡

Reprogrammable Preset Positions.



Underbed LED lighting*

Press to turn on/off underbed LED lighting. Press and hold for three (3) seconds to turn off LED brand badge.

* Not user programmable.

‡ Can be reprogrammed to user desired position.

The ZERO-G®, TV in Bed, Anti-Snore, and Favorite 1 in bed presets can be re-programmed to any position chosen by the user. Simply adjust the bed to the desired position, then press and hold any of the 4 buttons down until the remote backlight flashes twice. The button is now re-programmed.

To restore the buttons to their original positions, press and hold the One-touch Flat and Zero-G® buttons simultaneously for 5 seconds. The remote backlight will flash twice to indicate the original positions have been restored.

MESSAGE



Head Zone Massage Control

Activates simple steady-state massage and toggles through 2 intensity levels. Low, high and off.



Foot Zone Massage Control

Activates simple steady-state massage and toggles through 2 intensity levels. Low, high and off.



Message Wave Mode Control

Turns on and activates programmed massage mode. Toggles wave modes 1, 2, 3 and off. Intensity default to low.

Press the Message Wave Mode Control button to choose the desired mode (1,2,or 3), then use the Head Zone Massage Control and/or the Foot Zone Massage Control buttons to cycle through the available intensity levels. Once the massage wave mode is chosen, it will run for 30 minutes unless it is cancelled by pressing the Message Wave Mode Control button repeatedly until massage stops.

If one of the wave massage modes is not needed, pressing Head and/or Foot Zone Massage buttons will initiate massage for those zones and cycle through 2 different intensity levels as well as "OFF".

remote control

Remote Pairing

The original remote that comes in the box is already paired to the adjustable base. No further action is required. In the event that the remote is not paired with the base, follow the steps below.

STEP 1

Remove rear cover of the remote control by sliding it down to expose the PAIR button. Unplug the Power Cord from your power outlet. Wait 1 minute, then plug it back in to your power outlet. Perform Step 2 within 10 seconds, while the control box light is flashing.

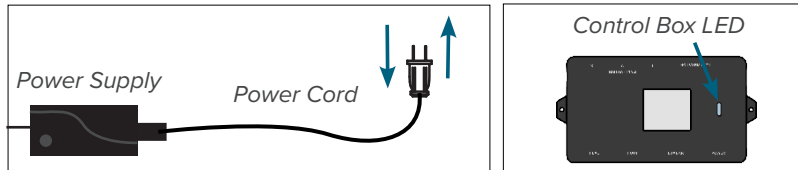

STEP 2

Press and hold the PAIR button on the back of the remote. The PAIR button will illuminate and start to flash. When the PAIR button stops flashing, the LED light on the control box will stop flashing. Release the PAIR button.



STEP 3

Test all remote functions. If the remote buttons do not impact the adjustable base movements, please repeat the process again or call customer service: U.S. 1-800-499-1965 | Canada 1-800-268-4414

Child Lock Feature

WARNING



Children and pets can be crushed or killed in moving parts of the bed! For safety purposes, the child lock function locks the remote control to prevent any accidental button presses and bed movements. Engage child lock on the remote control before leaving the room.

Activate Child Lock



Press and hold dedicated Child Lock button for three (3) seconds.

The remote LED will flash twice to confirm activation. When any button is pressed on the remote while in child lock mode, the LED illuminates for two (2) seconds or while button is pressed.

**Child Lock feature will be deactivated when batteries are removed.*

Deactivate Child Lock



Press and hold dedicated Child Lock button and the Underbed Lighting button together for three (3) seconds.

The remote LED will flash once to indicate the remote is no longer in Child Lock. The remote and adjustable base will work normally.

USB Charging

The USB charger is configured with 2 connectors, Type-A and Type-C connector.

TYPE-A CONNECTOR (STANDARD USB)



The **Type-A** USB connector is a standard USB port, used for standard cable connection interface for personal computers and consumer electronics devices.

TYPE-C CONNECTOR



The **Type-C** USB connector is a smaller USB port.

connecting strap

If any split setup is being installed, plastic Connecting Straps are provided (one per base) to secure the bases together.

STEP 1

With the bases in their desired location, slightly loosen both legs to allow the strap to fit on the leg bolt, between the leg washer and frame.

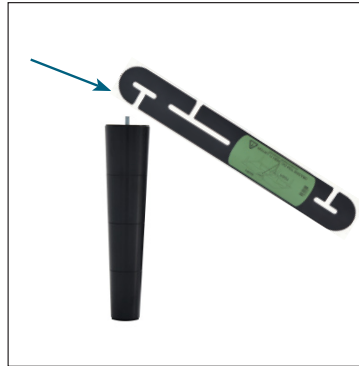

STEP 2

Slide side (a) of the Connecting Strap onto leg bolt. Swing the strap and connect side (b) to the leg bolt. Secure the strap by shifting to the left.



STEP 3

Re-tighten legs. Do not over tighten. Use the remaining strap and repeat on other end of the base.

syncing two bases (optional)

To sync two bases wirelessly, please refer to the below instructions. The remote controls must be paired to their respective control boxes prior to completing this step. Refer to page 13 for specific instructions.

STEP 1

Unplug bases from power outlet. Wait 1 minute, then plug it back into your power outlet.

STEP 2

Press and hold the SYNC button on the back of both remotes simultaneously. The SYNC buttons will illuminate and start to flash. When the SYNC buttons stop flashing, release the SYNC buttons. Bases are now synced.



PERFORMANCE NOTES

- If bases become mismatched, pressing the FLAT button will re-sync the mechanical positions.

To un-sync two bases:

1. Press and hold the Remote A Sync button until the button light blinks and then release the button.
2. At this time, Remote A will return to the single communication with Base A. The bases are no longer synced.
3. When users operate Remote B, Remote B will wake up from hibernation and find that Base A has resumed the single communication, and thus Remote B will return to single communication with Base B.

STEP 3

Test all remote functions. If the remote buttons do not impact both adjustable base movements, please repeat the process again or call customer service: U.S. 1-800-499-1965 | Canada 1-800- 268-4414

headboard bracket installation guide (optional)

Headboard Brackets are an optional accessory and are not included.

A hex key is included with the accessory kit to complete installation.

STEP 1

- Align the hole in the bracket to the nut into which the leg threads. Hold the bracket in place and screw the leg into the base until it is snug. **DO NOT OVERTIGHTEN.** Too much force may cause the leg to spin freely.

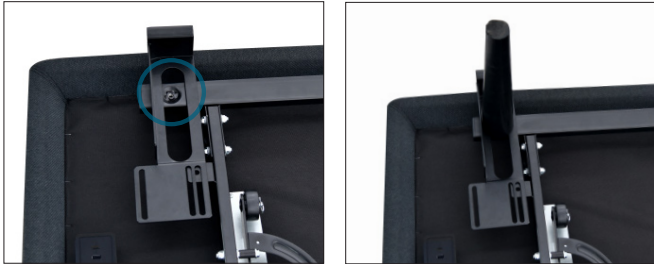

- Align the tab with the hole in the frame (located towards the foot of the base) and use a short bolt, washer and wingnut to secure the bracket. Make sure the bolt is tight.



STEP 2

- Measure the distance between the mounting holes on the headboard and install the T-Bracket to accommodate the headboard.
- To install the T-Bracket, slide the T-Bracket through the end of the headboard bracket. Align the flat side of the T-Bracket plate to the mounting holes on the headboard.
- Secure T-Bracket in place by inserting two short screws through top of bracket. Use hex key to tighten screws.



STEP 3

Connect your headboard to the attachment plate using the remaining long screws or hardware that came with your headboard. The heads of the bolts will face outward. Use hex key to tighten bolts.

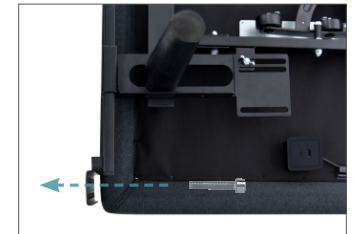

emergency battery backup strap

Two (2) 9 Volt batteries are required to operate the power down feature and are NOT included.

STEP 1

Disconnect the Power Supply from the input power cord.

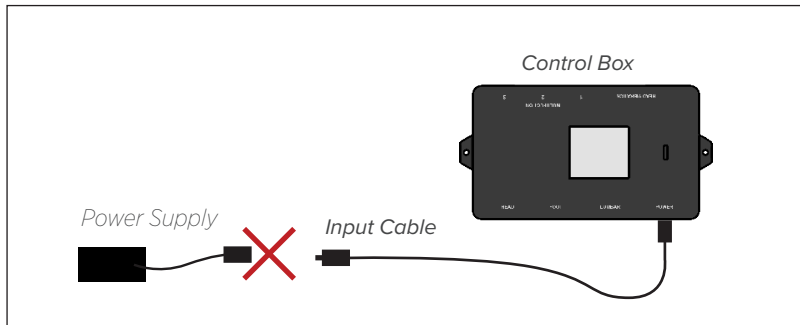

STEP 3

Connect the end of the Battery Backup Strap to the input cable that is attached to the control box.

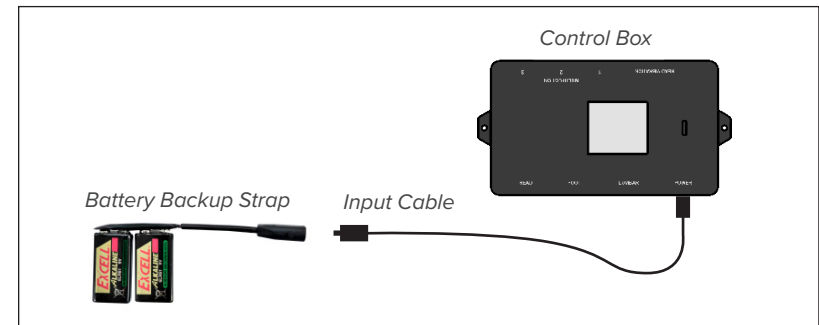

Note: Detach the Battery Backup Strap after the emergency is over, as the system will continue to draw power from the batteries even if not in use.

STEP 2

Connect the Battery Backup Strap to the (2) Alkaline 9 Volt batteries. Do not mix brand name Batteries.



STEP 4

Use the remote control to lower the base. If the base and motors are fully or mostly raised, it is recommended to lower the head, foot and lumbar sections separately rather than use the flat button.

troubleshooting

If one or more functions on the bed base have stopped operating:

ADJUSTABLE BASE

- Check under the bed base to verify that the wired connections are secure and that there are no cords or bedding obstructing the movement of the base.
- Check to ensure the LED light is illuminated on the control box. If there is no light, verify that the input and power cords are properly connected.
- Unplug the base for 60 seconds to reset the electronic components.
- Plug bed base into a different electrical outlet, or test current outlet with another working appliance (a grounded, electrical surge protector is recommended).

REMOTE

- Ensure that your remote batteries are properly installed or do not need replacing.
- Ensure Child Lock feature is not enabled. See page 13 for more information.
- Ensure that the remote control is paired to the bed base.

Sleeptracker-AI®

- For support with Sleeptracker-AI® Monitor please open the TEMPUR® SLEEPTRACKER-AI® App and select Menu > Help > Contact Support or email support@sleeptracker.com

If your issue is not resolved by following the instructions above, please locate the serial number on the warranty card or back of the remote control and call the customer service team for your region.

For Tempur-Pedic customer service call: U.S. 1-844-309-3597 | Canada: 1-800-887-4321 | México: 01-722-273-1810

warranty information

Limited Warranty for TEMPUR ERGO® SMART POWERED BY SLEEPTRACKER-AI®

TEMPUR-PEDIC® NORTH AMERICA, LCC (TEMPUR-PEDIC®) WARRANTS THAT IT WILL, AT TEMPUR-PEDIC®'S OPTION, REPLACE OR REPAIR PURCHASER'S TEMPUR ERGO® SMART POWERED BY SLEEPTRACKER-AI® MODEL IF IT IS DEFECTIVE DUE TO FAULTY WORKMANSHIP OR MATERIALS, SUBJECT TO THE LIMITATIONS DESCRIBED IN THIS WARRANTY.

TEMPUR-PEDIC® UNDERTAKES NO RESPONSIBILITY FOR THE QUALITY OF THE GOODS EXCEPT AS OTHERWISE PROVIDED IN THIS WARRANTY. THERE ARE NO WARRANTIES THAT EXTEND BEYOND THE DESCRIPTION ON THE FACE THEREOF.

THIS WARRANTY APPLIES ONLY TO TEMPUR ERGO® SMART POWERED BY SLEEPTRACKER-AI® MODEL. THIS MODEL MAY BE IDENTIFIED BY REFERENCE TO THE SERIAL NUMBER ON THE PRODUCT.

YEARS 1 THROUGH 3: FULL COVERAGE OF PARTS AND LABOR

TEMPUR ERGO® SMART POWERED BY SLEEPTRACKER-AI® is warranted against defects in the workmanship or materials for a period of three (3) years from the warranty commencement date. During these first three years of the warranty, the entire product is so covered, including factory supplied electronics, electrical components, drive motors, Sleeptracker-AI® components and power supply components. Upon notice during the first through third year from the warranty commencement date, Tempur-Pedic® will send replacement parts to the purchaser, at no cost, in order to replace any such defective part. In addition, Tempur-Pedic® will pay all authorized labor and transportation costs associated with the repair or replacement of any parts which Tempur-Pedic® determines to be defective. This three (3) year warranty shall not apply if the purchaser does not return any and all defective parts to Tempur-Pedic® within 15 days of purchaser's receipt of such replacement parts furnished. Return of the frame, however, should it need to be replaced, is not required.

In no instance will this warranty cover any damage attributable to misuse or to normal wear and tear or to excessive weight placed upon the product. Nor will this warranty cover any purchaser other than the original purchaser nor will it cover product purchased from an unauthorized third party. If you are not the original purchaser of this product, you take "as is" and "with all faults." If you did not purchase this TEMPUR ERGO® SMART POWERED BY SLEEPTRACKER-AI® we will require proof of purchase from you demonstrating that you are the original purchaser and are eligible to make a valid claim under this Warranty.

YEARS 4 THROUGH 5: FULL COVERAGE OF PARTS ONLY

Upon notice during the years four (4) and five (5) from the warranty commencement date, Tempur-Pedic® will offer replacement parts for any defective parts to the purchaser. Factory supplied electronics, electrical components, drive motors, Sleeptracker-AI® components and power supply components are included. This two (2) year Warranty shall not apply if purchaser does not return any and all defective parts to Tempur-Pedic® within 15 days of purchaser's receipt of replacement part. Purchaser shall bear all service, transportation, labor and shipping costs related to the delivery and/or replacement of

the defective part.

FRAME ONLY - YEARS 1 THROUGH 25 WARRANTY

Notwithstanding the above, Tempur-Pedic® extends a 25 Year Warranty on the frame itself used in this product. Specifically, Tempur-Pedic® warrants that for a full 25 years, any defect in the workmanship or the materials used in the frame itself shall be covered. In the event of a frame defect, full product replacement will be offered. For purposes of this 25 Year Warranty, the frame consists of the metal structure of the base and specifically excludes its cover, its side rails, decking and legs, actuator lift motors, massage motors, control box, remote controls, Sleeptracker-AI® components, USB charging components, under bed lighting components, brand badge, power supply and any power supply cords.

ADDITIONAL TERMS AND CONDITIONS

In no instance will this warranty cover any damage attributable to misuse or to normal wear and tear or to excessive weight placed upon the product. Nor will this warranty cover any purchaser other than the original purchaser nor will it cover product purchased from an unauthorized third party. If you are not the original purchaser of this product, you take "as is" and "with all faults." If you did not purchase this TEMPUR ERGO® SMART POWERED BY SLEEPTRACKER-AI® directly from Tempur-Pedic® we will require proof of purchase from you demonstrating that you are the original purchaser and eligible to make a valid claim under this Warranty.

This Warranty does not include coverage for damage caused by the purchasers or by other users if the product has been used in a manner inconsistent with the operation and maintenance procedures outlined in the Complete Reference Guide, this Warranty, or any other applicable document published or approved by Tempur-Pedic®. Nor does it include coverage if the product has been repaired or modified by the purchaser or by an unauthorized third party or if the product has been damaged in transit. This Warranty does not apply to damage to mattresses, fabric, cables, electrical cords or items supplied by Resellers, as defined below. Contact the Reseller or other appropriate party for warranty information on these items. Nor does this Warranty apply to any unnecessary service calls, including costs for in home service calls solely for the purpose of educating the consumer about the unit or finding an unsatisfactory power connection. In addition, if the recommended weight restrictions are not followed (Twin Long, Double, Queen, King, CA King and Split/Dual CA King bases - up to 750 lbs. each) this warranty is void.

Replacement parts may be new or reconditioned at Tempur-Pedic®'s discretion.

Except for the 25 Year Warranty provided for the frame of this product, there is no warranty at all after five years, dating from commencement of this Limited Warranty.

ADDITIONAL LIMITATIONS ON WARRANTY COVERAGE

In the event a warranty claim is filed and a warranty replacement is deemed necessary, purchaser will be required to surrender the original product, including any components, to Tempur-Pedic® at the time of the replacement. Return of the frame, however, should it need to be replaced, is not required.

warranty information

Repairs to or replacement of the TEMPUR ERGO® SMART POWERED BY SLEEPTRACKER-AI® model or its components under the terms of this Limited Warranty will apply to the original warranty period and will not serve to extend such period. This Warranty begins on the "warranty commencement date" which is the date of purchase for new unused products.

If you did not purchase this TEMPUR ERGO® SMART POWERED BY SLEEPTRACKER-AI® model directly from Tempur-Pedic®, proof of purchase will be required to demonstrate that you are the original purchaser and eligible to make a valid claim under this Warranty.

If original proof of purchase is not provided by the purchaser, Tempur-Pedic® reserves the right to determine if the unit is covered, or is not covered, by this Warranty and may use the manufacturing date as the warranty commencement date.

The decision to repair or to replace defective parts under this Limited Warranty shall be made by Tempur-Pedic® at its option and at its sole discretion. Except for the Warranty provided for the frame of this product, there is no warranty at all after five years, dating from commencement of this Limited Warranty.

TEMPUR-PEDIC® SHALL NOT BE LIABLE FOR INCIDENTAL OR CONSEQUENTIAL DAMAGES RESULTING FROM THE USE OF THIS PRODUCT OR ARISING OUT OF ANY BREACH OF THIS WARRANTY. THE EXCLUSIVE REMEDY FOR BREACH OF THIS WARRANTY SHALL BE REPLACEMENT OR CREDIT TOWARDS REPLACEMENT AS SET FORTH HEREIN. THERE ARE NO EXPRESS OR IMPLIED WARRANTIES, INCLUDING IMPLIED WARRANTIES OF MERCHANTABILITY AND FITNESS FOR A PARTICULAR PURPOSE, OTHER THAN THE WARRANTY DESCRIBED ON THE FACE OF THIS LIMITED WARRANTY.

Some states do not allow the exclusion or limitation of incidental or consequential damages, so the above limitation or exclusion may not apply to every purchaser. This Warranty gives the purchaser specific legal rights, and the purchaser may also have other legal rights, which may vary from state to state.

If you the purchaser experience any problem with your TEMPUR ERGO® SMART POWERED BY SLEEPTRACKER-AI® during the warranty period, please consult the troubleshooting section of your Reference Guide. If the problem persists, please contact Tempur-Pedic's Customer Service Department by calling toll-free 1-844-309-3597 or by sending an email to customer.service@tempurpedic.com.

PLEASE RETAIN THIS WARRANTY PAPERWORK AND ORIGINAL SALES RECEIPT FOR EASY FUTURE REFERENCE AND DOCUMENTATION.

This Warranty is valid in all 50 states, Puerto Rico and Canada.

IF YOU HAVE ANY ISSUES WITH YOUR ADJUSTABLE BASE WITHIN THE WARRANTY PERIOD, PLEASE REFER BACK TO THE INSTRUCTIONS IN THIS USER MANUAL. IF YOUR ISSUES PERSIST, PLEASE CALL TEMPUR-PEDIC CUSTOMER SERVICE:

Please have your receipt ready and available.

**TEMPUR-PEDIC CUSTOMER SERVICE TOLL FREE NUMBER:
U.S. 1-844-309-3597 | CANADA : 1-800-887-4321
MÉXICO: 01-722-273-1810**

THANK YOU AND ENJOY YOUR TEMPUR ERGO® SMART POWERED BY SLEEPTRACKER-AI® ADJUSTABLE BASE.

Serial Number: _____

(Place your serial number here for ready reference.)

Attention : avertissements importants relatifs à la sécurité

Veuillez lire toutes ces consignes avant d'utiliser votre base réglable TEMPUR ERGO™ SMART POWERED BY SLEEPTRACKER-AI*.

CONSERVEZ CES CONSIGNES.

Pour réduire les risques de chocs électriques, de brûlures, d'incendies ou de blessures :

Vous devez toujours débrancher la base réglable de la prise électrique avant tout nettoyage ou entretien de quelque partie que ce soit de la base. Afin de réduire les risques de chocs électriques, débranchez la base avant de la nettoyer. Pour effectuer le débranchement de façon sécuritaire, assurez-vous que la base est en position à plat ou horizontale et que tous les moteurs sont en position d'arrêt, puis retirez la fiche d'alimentation de la prise électrique.

Éloignez le cordon d'alimentation de toutes sources de chaleur. N'utilisez jamais la base lorsque les ouvertures d'aération sont obstruées. Assurez-vous qu'elles sont exemptes de poussière, de cheveux et de matières semblables. Évitez d'insérer ou d'échapper quelque objet que ce soit dans les ouvertures d'aération.

Cessez d'utiliser la base réglable et contactez un centre de service qualifié si : la fiche ou le cordon d'alimentation ont été endommagés; la base ne fonctionne pas correctement, ou elle a été immergée.

N'utilisez cette base qu'aux fins pour lesquelles elle a été conçue, tel que décrit dans ce manuel. N'utilisez pas d'accessoires ni de pièces qui ne sont pas recommandés par le fabricant.

Une étroite supervision est requise lorsque la base réglable est utilisée par ou près d'enfants, de convalescents ou de personnes handicapées.

Sécurité électrique :

Pour une sécurité optimale, votre base réglable doit être branchée à un protecteur de surtension (non fourni avec la base réglable).

La base réglable doit être branchée directement dans une prise de courant murale ou à un protecteur de surtension (recommandé). La connexion inappropriée de l'équipement peut entraîner des risques de chocs électriques, d'incendies électriques ou de dysfonctionnement de la base réglable. Si la fiche électrique ne convient pas à votre prise de courant, veuillez contacter un électricien qualifié pour installer une prise adéquate. Les modifications non autorisées ou le fait de ne pas utiliser de prise de

courant murale ou de protecteur de surtension peuvent invalider la portion électrique de votre garantie.

Avertissement concernant la garantie :

N'ouvrez pas ni n'altérez le boîtier de contrôle, les moteurs, ou les télécommandes (sauf le compartiment à piles). Votre garantie sera annulée si le fonctionnement interne des composants est altéré. Pour des renseignements complets sur la garantie, veuillez vous référer à la section des renseignements sur la garantie aux pages 41 et 42.

Utilisation à domicile et avis de non-responsabilité en milieu hospitalier :

La base réglable TEMPUR ERGO™ SMART POWERED BY SLEEPTRACKER-AI* a été conçue pour usage à domicile uniquement. Cette base n'a pas été conçue pour être utilisée en milieu hospitalier et n'est pas conforme aux normes applicables en milieu hospitalier.



N'utilisez pas cette base réglable avec un matériel d'oxygénothérapie de TYPE TENTE À OXYGÈNE ou à proximité de gaz explosifs.



Enfants et animaux domestiques :

Les enfants et les animaux domestiques peuvent être écrasés ou tués s'ils restent pris dans les parties mobiles du lit. Avant de repositionner la base, assurez-vous que les enfants et les animaux ne se trouvent pas à proximité de la base ou sous celle-ci. N'apprenez pas aux enfants à utiliser la télécommande.

Jetez immédiatement tous les matériaux d'emballage car ils peuvent présenter un risque d'étouffement pour les enfants et les animaux domestiques.

Caractéristiques de sécurité :

Si quelque chose se coince dans la plate-forme lorsqu'elle est à la position horizontale, vous pouvez soulever manuellement la plate-forme en la soulevant à la tête ou au pied pour relâcher la pression et permettre la libération.

consignes de sécurité et directives d'utilisation

Verrouillage parental - Cette télécommande est programmée avec une fonction de verrouillage parental. Des informations sur l'activation et la désactivation de cette fonction sont fournies aux pages relatives à l'utilisation de la télécommande et à l'arrière de votre télécommande.

Arrêt d'urgence - Arrêtez le mouvement de la plate-forme en appuyant sur n'importe quel bouton de la télécommande ou en appuyant sur le bouton du boîtier des piles de secours situé sous la base.

Panne de courant - Utilisez le « boîtier des piles de secours » comme source d'alimentation temporaire pour placer la base dans la position souhaitée. Les directives d'utilisation du boîtier des piles de secours sont fournies aux pages relatives au boîtier des piles de secours.

Puissances nominale :

ENTRÉE : CA, de 100 à 240 V, de 50 à 60 Hz, 2,0 A
SORTIE : CC, 29 V, 2,0 A
WATTS : 58 W

Classification du produit :

Les moteurs de levage n'ont pas été mis au point pour fonctionner en continu pendant plus de deux (2) minutes durant un laps de temps de dix-huit (18) minutes ou environ 10% de leur cycle opérationnel. Le fait de contourner ou d'excéder cette limite peut réduire la durée de vie du produit et pourrait annuler la garantie.

Limites de poids :

Les limites de poids recommandées pour le TEMPUR ERGO™ SMART POWERED BY SLEEPTRACKER-AI® sont : simple long/double/grand/très grand/très grand CAL/très grand CAL divisé : 750 lb.

Le poids maximal que le lit peut soutenir par personne est de 275 livres, et ce poids doit être également distribué sur les sections de la tête et du pied. Ce produit n'est pas conçu pour soutenir ou soulever ce poids uniquement avec la section de la tête ou du pied. REMARQUE : Le fait d'excéder cette limite de poids peut endommager votre base TEMPUR ERGO™ SMART POWERED BY SLEEPTRACKER-AI® en plus d'annuler votre garantie. Vous devez vous coucher et vous lever de votre lit TEMPUR ERGO™ SMART POWERED BY SLEEPTRACKER-AI® lorsqu'il est en position à plat ou horizontale. TEMPUR

ERGO™ SMART POWERED BY SLEEPTRACKER-AI® s'installe s'ajuste facilement dans les cadres de lit, les mobiliers de literie et les plate-formes certifiés pour soutenir un poids minimal de 900 livres. Si cette base réglable est utilisée sans pattes de lit et placée directement sur un cadre de lit ou un lit plate-forme, il est fortement recommandé d'utiliser des traverses (lattes) pour s'assurer que la base TEMPUR ERGO™ SMART POWERED BY SLEEPTRACKER-AI® demeure stable pendant son fonctionnement.

Le fait d'excéder la limite de poids pourrait endommager la base ou causer des blessures et annuler la garantie.

Acoustique :

Lors du fonctionnement normal de la base réglable, les roulettes, qui permettent au lit de maintenir ses distances du mur, entrent en contact avec les fixations en acier de la plate-forme de la base, créant ainsi un bruit de contact. Lorsque le dormeur se met au lit, en sort ou change de position sur la base, ce bruit de contact peut être audible et c'est tout à fait normal.

Entretien du tissu :

Afin de prolonger la durée de vie du tissu, protégez-le, autant que possible, des rayons directs du soleil. Pour nettoyer les taches, essuyez la zone avec une éponge légèrement humide ou passez-y l'aspirateur en utilisant la brosse douce pour retirer les particules. Placez le matelas à une distance minimale de 30 cm (12 po) de toutes sources de chaleur.

Pour un nettoyage en profondeur, épongez les déversements de liquide à l'aide d'un chiffon propre et sec. Essuyez avec un linge propre humecté d'eau chaude. Ne pas mouiller excessivement. Une brosse à poils doux peut être utilisée pour enlever la saleté plus tenace. Évitez les égratignures en brossant doucement. Essuyez avec un linge propre humecté d'eau chaude afin d'enlever les résidus après le brossage. Faites sécher à l'ombre loin de toutes sources directes de chaleur.

Si des traces de taches persistantes demeurent visibles, demandez l'aide d'un professionnel du nettoyage.

consignes de sécurité et directives d'utilisation

Conformité au règlement de la FCC :

REMARQUE : Cet équipement a été testé et déclaré conforme aux limites d'un appareil numérique de classe B, conformément à l'alinéa 15 du règlement de la FCC. Ces limites sont conçues pour fournir une protection raisonnable contre les interférences nuisibles dans une installation résidentielle. Cet équipement génère, utilise et peut émettre de l'énergie de radiofréquence et, s'il n'est pas installé et utilisé conformément aux instructions, peut provoquer des interférences nuisibles aux communications radio. Cependant, il n'y a aucune garantie qu'aucune interférence ne se produira dans une installation particulière. Si cet équipement provoque des interférences nuisibles à la réception radio ou télévision, ce qui peut être déterminé en éteignant puis en rallumant l'équipement, l'utilisateur est encouragé à essayer de corriger les interférences en prenant une ou plusieurs des mesures suivantes :

- Réorientez ou déplacez l'antenne de réception.
- Augmentez la distance entre l'équipement et le récepteur.
- Branchez l'équipement sur une prise sur un circuit différent de celui auquel le récepteur est connecté.
- Consultez le détaillant ou un technicien en radio

CAN ICES-3 (B)/NMB-3(B)

Système TEMPUR® SLEEPTRACKER-AI®
Pour TEMPUR ERGO™ SMART

Composantes du système

Système de suivi du sommeil Sleeptracker-AI® modèle STS-40 / STS-40A :

- Une unité de traitement Sleeptracker-AI®

- Un ou deux capteurs Sleeptracker-AI®*

Câble intelligent Sleeptracker-AI® modèle STC-10 / STC-10 Rev B

Carte de démarrage avec code 2D

Garantie et conseils d'utilisation

* **Remarque :** le nombre capteurs inclus dépend du modèle TEMPUR ERGO™ SMART POWERED BY SLEEPTRACKER-AI® acheté.

Données techniques

WLAN :

IEEE802.11a/b/g/n/ac

Gamme de fréquences du Wi-Fi :

Bandes ISM de 2,4 GHz; de 2,412 à 2,472 GHz

De 5,15 à 5,25 GHz (bande basse U-NII conforme à la FCC) pour les États-Unis, le Canada et l'Europe

De 5,25 à 5,35 GHz (bande moyenne U-NII conforme à la FCC) pour les États-Unis, le Canada et l'Europe

De 5,47 à 5,725 GHz pour l'Europe et de 5,725 à 5,825 GHz (bande basse U-NII conforme à la FCC) pour les États-Unis et le Canada

Wi-Fi AP channel:

802.11b:

USA, Canada and Taiwan - 1 - 11

Most European Countries - 1 - 13

802.11g:

USA and Canada - 1 - 11

Most European Countries - 1 - 13

802.11n:

USA and Canada - 1 - 11

Most European Countries - 1 - 13

802.11a:
USA - 36, 40, 44, 48, 52, 56, 60, 64, 100, 104, 108, 112, 116, 120, 124, 128, 132, 136, 140, 149, 153, 157, 161, 165

Output Power (Board Level Limit):

2.4G

Min Typ Max Unit

11b (11Mbps) @EVM<35% 14 16 18 dBm

11g (54Mbps) @EVM≤-27 dB 12 14 16 dBm

11n (HT20 MCS7) @EVM≤-28 dB 11 13 15 dBm

11n (HT40 MCS7) @EVM≤-28 dB 10 12 14 dBm

5G

Min Typ Max Unit

11a (54Mbps) @EVM≤-27 dB 11 13 15 dBm

11n (HT20 MCS7) @EVM≤-28 dB 8 10 15 dBm

11n (HT40 MCS7) @EVM≤-28 dB 8 10 12 dBm

11ac (VHT20 MCS8) @EVM≤-30 dB 8 10 12 dBm

11ac (VHT40 MCS9) @EVM≤-32 dB 7 9 11 dBm

11ac (VHT80 MCS9) @EVM≤-32 dB 6 8 10 dBm

Bluetooth Standard:

BT4.2+Enhanced Data Rate (EDR)

Bluetooth 5 support

Bluetooth frequency range:

2402MHz-2483MHz

Output Power:

Min Typ Max Unit

BDR 0 2 4 dBm

EDR -4 -1 1 dBm

Low Energy 0 2 4 dBm

Homologations :

consignes de sécurité et directives d'utilisation

- FCC Partie 15B, FCC Partie 15C
- ISD ICES-3(B)/NMB-3(B), RSS-Gen, RSS-102, RSS-210

© 2023 Tempur Sealy International, Inc. Tous droits réservés. Tempur-Pedic est une marque déposée de Tempur Sealy International, Inc. TEMPUR ERGO SMART® est une marque de commerce de Tempur Sealy International.

© 2005-2023 Fullpower Technologies, Inc. Tous droits réservés. Brevets américains et internationaux accordés et en instance. Sleeptracker-AI® est une marque de commerce de Fullpower Technologies, Inc., déposée aux États-Unis et ailleurs.

Pour obtenir de l'aide, consulter notre site web: www.sleeptracker.com

La disponibilité des services et de l'application est susceptible d'être modifiée en tout temps; les services et/ou l'application peuvent ne pas être disponibles dans toutes les régions et peuvent requérir un abonnement distinct.

Ce produit n'est pas un appareil médical et ne doit pas être utilisé pour diagnostiquer ou traiter une condition médicale.

Conçu à Santa Cruz, Californie
Fabriqué en Chine

Configuration requise

- Appareil mobile sous iOS ou Android
- Réseau Wi-Fi existant

Nécessite l'application Tempur-Pedic™ Sleeptracker-AI® de Fullpower Technologies, disponible sur l'App Store ou sur Google Play.

Nécessite une connexion Wi-Fi à votre réseau domestique, et l'accès à Internet via un routeur ou un modem.

Apple et le logo Apple sont des marques de commerce d'Apple Inc., déposées aux États-Unis et ailleurs. App Store est une marque de service d'Apple Inc., déposée aux États-Unis et ailleurs. iOS est une marque de commerce ou une marque de commerce déposée de Cisco aux États-Unis et ailleurs, et est utilisée sous licence.

Google Play, Android et le logo de Google Play sont des marques de commerce de Google Inc.
100-240 V AC 50/60 Hz

FCC ID: 2AF20-STS60
IC: 20700-STS60



Tempur-Pedic Amérique du Nord, Inc.
1000 Tempur Way
Lexington, KY 40511

Tempur-Pedic Canada
145 avenue Milner
Scarborough, Ontario
M1S 3R1

Déclaration de conformité aux normes d'Industrie Canada

Cet appareil est conforme aux normes CNR exemptes de licence d'Industrie Canada. Le fonctionnement est soumis aux deux conditions suivantes: (1) cet appareil ne doit pas provoquer d'interférences et (2) cet appareil doit accepter toute interférence, y compris celles susceptibles de provoquer un fonctionnement non souhaité de l'appareil.

Cet appareil numérique de la classe B est conforme à la norme NMB-003 d'Industrie Canada.

Tiers responsable (pour toutes questions concernant Industrie Canada) :

1390658 Ontario Inc (Tempur-Pedic Canada)
145 avenue Milner
Scarborough, Ontario
M1S 3R1

Moniteur Sleeptracker-AI® modèle STS-60 / STS-60A
IC: 20700-STS60.

Exposition aux radiofréquences

Cet appareil est conforme à la norme CNR-102 d'Industrie Canada pour un environnement non contrôlé. Cet appareil doit être installé et opéré à une distance minimale de 20cm entre le transmetteur et le corps humain. Cet appareil ne doit pas être co-localisé ou opéré avec une autre antenne ou un autre transmetteur.

Avis à propos des stimulateurs cardiaques

Si vous utilisez un stimulateur cardiaque ou un défibrillateur à synchronisation automatique, veuillez consulter votre médecin avant d'utiliser ce produit.

liste des pièces

Avant de jeter l'emballage, assurez-vous d'avoir toutes les pièces.

Toutes les pièces électroniques et les composants devant être installés se trouvent dans les boîtes sous la base ou sont attachés au cadre.

- A) Télécommande sans fil (1) et piles AAA (2)
- B) Barre de retenue du matelas (1)*
- C) Pattes (6)
- D) Cordon d'alimentation (1)
- E) Bloc d'alimentation (1)
- F) Sangle des piles de secours (1) **
(piles alcalines de 9 volts non incluses)
- G) Attaches de raccordement †*

Pièces diverses (non incluses)

- H) Protecteur de surtension (1)
- I) Piles alcalines de 9 volts (2)

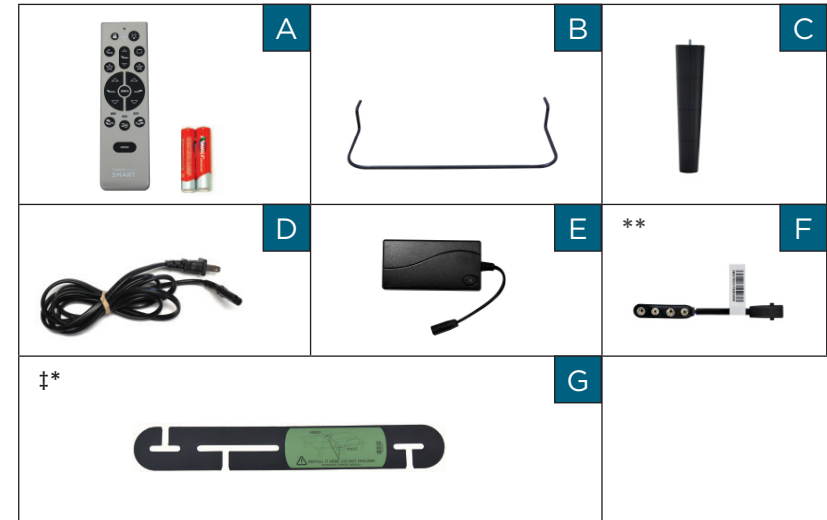

* Ces articles sont attachés à la base pour l'expédition. Détachez-les délicatement de la base et mettez-les de côté.

** Laissez-la branchée sur le bloc d'alimentation.

† Inclus seulement avec les bases de format simple long et très grand CAL divisé.

aperçu de la base

Pour accéder à toutes les fonctionnalités de votre base intelligente, veuillez télécharger l'application TEMPUR[®] SLEEPTRACKER-AI[®] et le guide de configuration à l'aide du code QR situé au dos de la télécommande.

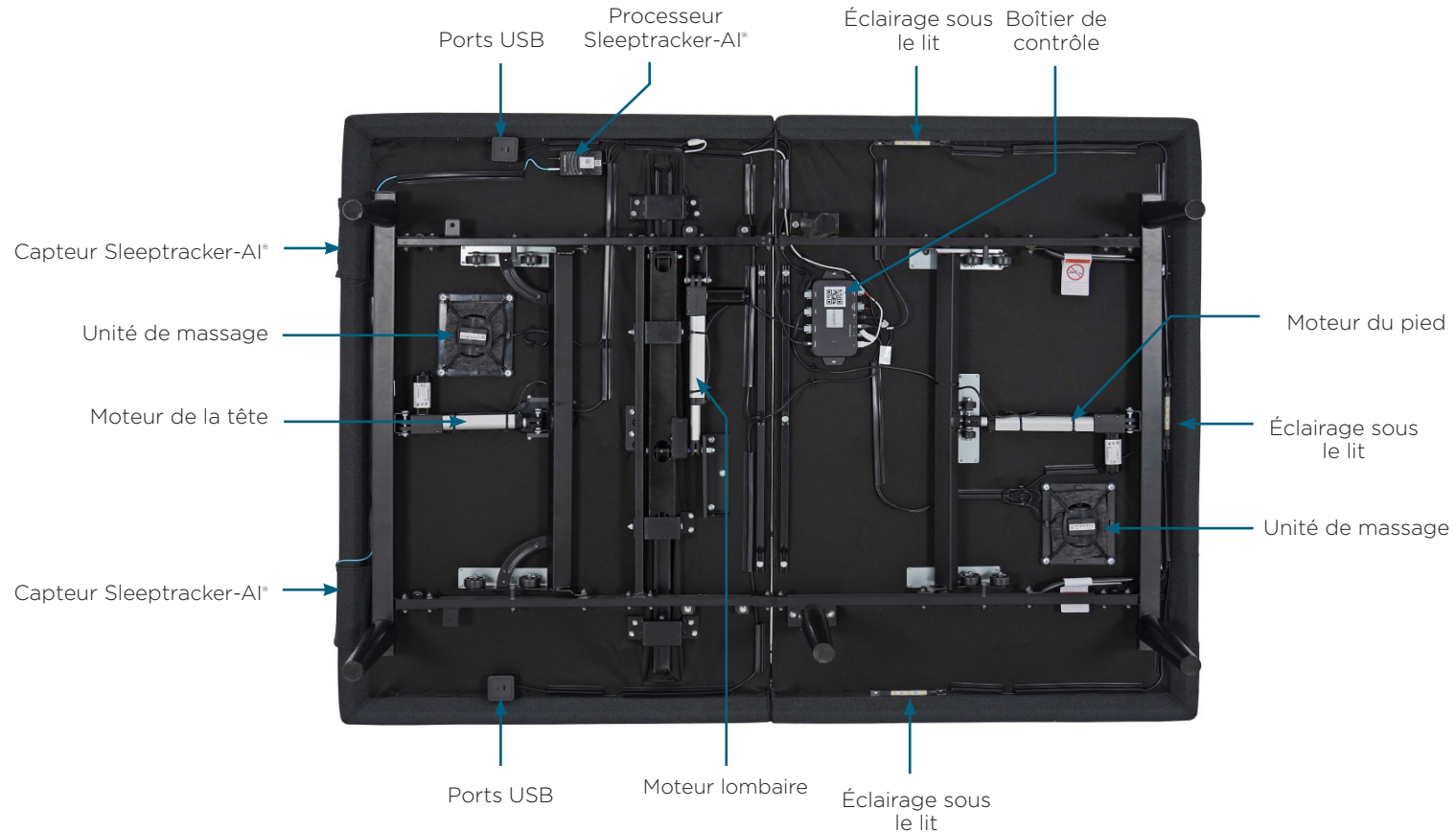

guide de référence rapide

Les illustrations des pièces ne sont pas à l'échelle et sont fournies à des fins d'illustration uniquement. Lisez toutes les directives avant de commencer l'installation.

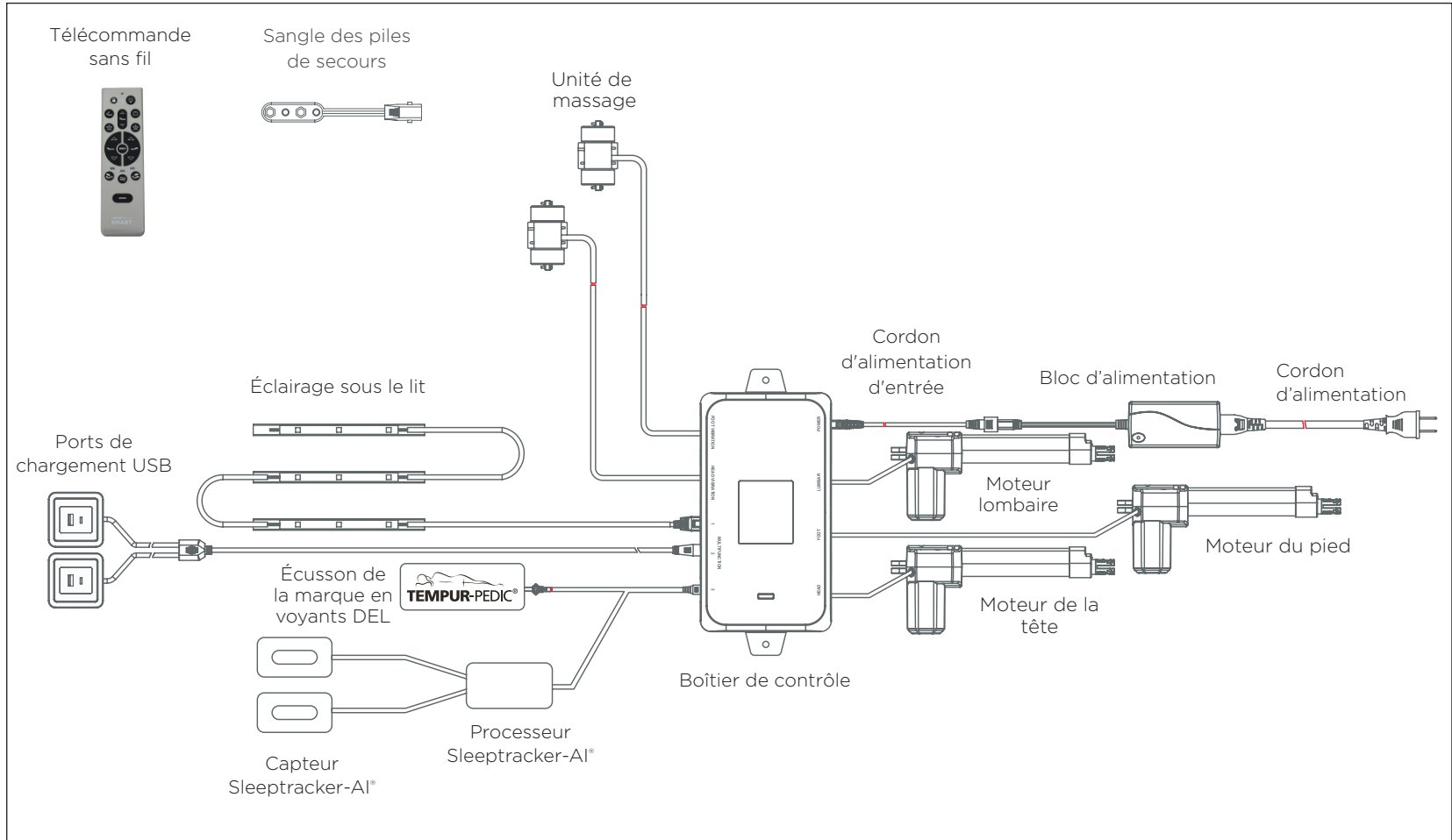

guide d'installation

Il faut toujours deux personnes pour installer la base.

ÉTAPE 1

Placez la boîte de la base réglable à l'endroit désiré en la déposant à l'envers, de sorte que le fond de la boîte soit orienté vers le haut.

Retirez les sangles et les matériaux d'emballage, en veillant à ne pas perforer la boîte avec tout objet tranchant.

ÉTAPE 2

Retirez la base réglable de la boîte en maintenant le fond de la boîte orienté vers le haut.



ÉTAPE 3

Pour l'installation des fixations de tête de lit (vendues séparément), voir les directives à la page 38.

Les pattes de lit sont expédiées complètement assemblées. Modifiez la hauteur en ajoutant ou en retirant des segments de patte d'une hauteur de 3 po chacun.

Pour installer les pattes, insérez la patte dans le cadre, puis serrez-la à la main. **Évitez de trop serrer.**

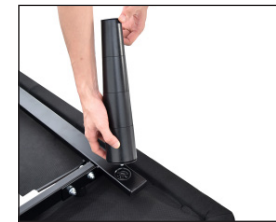

ÉTAPE 4

Pour la synchronisation de deux bases, voir les directives d'installation détaillées aux pages 36 et 37.

Il est recommandé de laisser la sangle des piles de secours attachée au bloc d'alimentation afin de pouvoir l'utiliser en cas de besoin. Deux (2) piles alcalines de 9 V (non incluses) seront requises pour son utilisation.



ÉTAPE 5

Déroulez le cordon d'alimentation d'entrée (connecté au port d'alimentation du boîtier de contrôle) et branchez-le sur le bloc d'alimentation.



ÉTAPE 6

Déroulez le cordon d'alimentation et branchez-le sur le bloc d'alimentation. Déposez le bloc d'alimentation par terre et étendez le cordon d'alimentation à partir de la base. Assurez-vous que le bloc d'alimentation ainsi que tous les cordons branchés sont dirigés vers le protecteur de surtension approprié.



ÉTAPE 7

Remettez soigneusement la base sur ses pattes. Important : Deux personnes sont requises pour déplacer la base réglable. Ne traînez pas la base sur le plancher. Ne laissez pas le cadre de lit reposer sur le côté, une pression excessive pourrait endommager les pattes.

ÉTAPE 8

Branchez le cordon d'alimentation sur une source d'alimentation. Un protecteur de surtension est recommandé.

ÉTAPE 9

Assurez-vous que les piles sont correctement installées dans la télécommande. Testez brièvement les fonctions de la télécommande afin de vérifier le réglage des fonctions avant de placer le matelas sur la base. Remettez la base en position À PLAT avant d'y déposer le matelas.

ÉTAPE 10

Pour installer la barre de retenue du matelas, insérez chaque extrémité de la barre dans les trous au pied de la plate-forme.



ÉTAPE 11

À l'aide de la télécommande, redressez complètement la tête de la base.



ÉTAPE 12

Assurez-vous que le voyant DEL sur le processeur noir Sleeptracker clignote en vert. Cela peut prendre jusqu'à 90 secondes après avoir branché la base intelligente à une source d'alimentation. Cela indique que le processeur est sous tension et prêt à se connecter à un réseau Wi-Fi.



ÉTAPE 13

Le client doit scanner le code QR sur l'emballage de la télécommande (A) ou sur l'étiquette arrière de la télécommande (B) pour configurer l'application Sleeptracker.

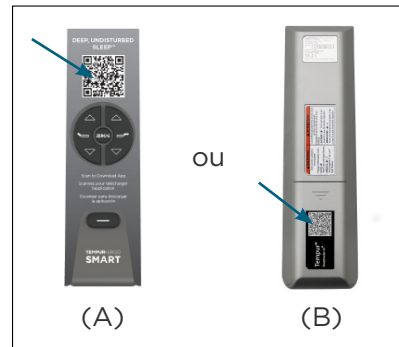

Pour terminer la configuration de la base intelligente, vous devrez télécharger l'application TEMPUR^{MD} SLEEPTRACKER-AI[®] et suivre les invites de l'application. Une fois l'application connectée, vous pourrez accéder à toutes les fonctionnalités de votre nouvelle base intelligente Tempur Ergo^{MD} Smart Powered By Sleeptracker-AI[®].

**L'installation est maintenant terminée!
Testez toutes les fonctions de la télécommande.**

télécommande

La télécommande arrive couplée à la base réglable.
Deux (2) piles AAA sont nécessaires pour utiliser la télécommande.



AJUSTEMENT



Ajustement de la position de la tête

À utiliser pour élever et abaisser la section de la tête de votre base réglable.



Ajustement de la position du pied

À utiliser pour élever et abaisser la section du pied de votre base réglable.



Ajustement lombaire

À utiliser pour augmenter et diminuer le soutien lombaire.

IMPORTANT : Pour votre sécurité, lisez attentivement l'ensemble du manuel du propriétaire avant d'utiliser ce produit. Des chocs électriques pourraient survenir si les composants électriques n'ont pas été installés ou utilisés conformément à ces directives.

télécommande

La télécommande arrive couplée à la base réglable.
Deux (2) piles AAA sont requises pour utiliser la télécommande.

PRÉRÉGLAGE



Zero-G* ‡

Ajuste vos jambes pour soulager la pression au bas du dos.



À plat (horizontale)*

Le bouton à effleurement de remise à plat abaisse la tête et le pied à la position à plat ou horizontale et arrête le massage s'il est en cours.



Position pré réglée pour regarder la télévision ‡

Positionne la tête et le pied pour regarder la télévision.



Position pré réglée QuietMode^{mc} ‡

Réduisez vos ronflements et ceux de votre partenaire en appuyant sur un bouton permettant d'incliner légèrement le matelas.



Positions pré réglées préférées 1 et 2 ‡

Positions pré réglées reprogrammables.



Éclairage à DEL sous le lit *

Met en marche et éteint l'éclairage DEL sous le lit. Appuyez et maintenez pendant trois secondes pour éteindre la marque LED badge.

* Ne peut être programmé par l'utilisateur.

‡ Peut être reprogrammé à la position désirée par l'utilisateur.

Les fonctions pré réglées Zero-G[®], pour regarder la télévision, QuietMode et la position préférée 1 peuvent être reprogrammées à toute position choisie par l'utilisateur. Vous n'avez qu'à ajuster le lit à la position désirée, puis à maintenir enfoncé n'importe lequel des quatre boutons jusqu'à ce que le voyant de la télécommande clignote deux fois. La fonction est maintenant reprogrammée.

Pour réinitialiser les positions des boutons, appuyez simultanément sur le bouton à effleurement de remise à plat et sur le bouton Zero-G[®] pendant 5 secondes. Le voyant rétroéclairé de la télécommande clignotera deux fois pour indiquer que les positions ont été réinitialisées.

MASSAGE



Contrôle de la zone du massage de tête :

Active le massage continu de base et offre trois niveaux d'intensité : faible, élevé et arrêt.



Contrôle de la zone du massage du pied :

Active le massage continu de base et offre deux niveaux d'intensité : faible et élevé. Arrêt.



Contrôle du mode de massage ondulatoire :

Allume et active le mode de massage programmé et offre trois modes de massage ondulatoire 1, 2, 3 et arrêt. Il est réglé au mode à faible intensité par défaut.

Appuyez sur le sélecteur de mode de massage ondulatoire pour choisir le mode désiré (1, 2, ou 3), puis utilisez les boutons du massage de la tête ou du pied pour afficher les niveaux d'intensité offerts. Une fois que le mode de massage a été choisi, il fonctionnera pendant 30 minutes à moins d'être annulé en appuyant sur le bouton de contrôle du mode de massage ondulatoire de façon répétitive jusqu'à ce que le massage s'arrête.

Si l'un des modes de massage ondulatoire n'est nécessaire, appuyez sur les boutons de massage de la tête ou du pied et le massage sera activé dans ces sections. Deux niveaux différents d'intensité seront proposés de même que la mise hors tension.

Couplage de la télécommande

La télécommande d'origine qui est livrée avec l'assemblage est déjà couplée à la base de lit. Aucune action supplémentaire n'est requise. Si la télécommande n'est pas couplée à la base, suivez les étapes ci-dessous.

ÉTAPE 1

Retirez le couvercle à l'arrière de la télécommande en le faisant glisser vers le bas pour exposer le bouton de couplage (PAIR). Débranchez le cordon d'alimentation de votre prise de courant. Attendez une minute, puis rebranchez-le sur la prise de courant. Effectuez l'étape 2 dans les 10 secondes, alors que le voyant de la boîte de contrôle clignote.

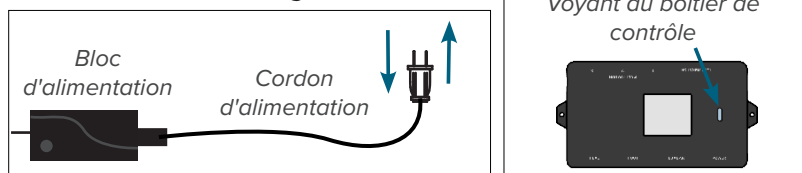

ÉTAPE 2

À l'arrière de la télécommande, maintenez le bouton de couplage (PAIR) enfoncé. Il s'illuminera en bleu et commencera à clignoter. Lorsque le bouton de couplage s'arrêtera de clignoter, le voyant DEL s'éteindra sur le boîtier de contrôle. Relâchez le bouton de couplage.



ÉTAPE 3

Testez toutes les fonctions de la télécommande. Si les boutons de la télécommande n'ont pas d'impact sur les mouvements de la base, veuillez répéter la procédure ou appeler le service à la clientèle : É.-U. 1-800-499-1965 | Canada 1-800-268-4414

Fonction de verrouillage parental

AVERTISSEMENT



Les enfants et les animaux domestiques peuvent être écrasés ou tués dans les parties mobiles du lit! Pour des raisons de sécurité, la fonction de verrouillage parental verrouille la télécommande pour éviter toute pression accidentelle sur un bouton et tout mouvement du lit. Activez le verrouillage parental sur la télécommande avant de quitter la pièce.

Activer le verrouillage parental



Enfoncez le bouton de verrouillage parental pendant trois (3) secondes.

Le voyant à DEL de la télécommande clignotera deux fois pour confirmer l'activation. Lorsque le mode de verrouillage parental est activé et que vous appuyez sur un bouton, le voyant à DEL s'allume pendant deux (2) secondes ou jusqu'à ce que vous relâchiez le bouton.

* Le mode de verrouillage parental se désactive lorsque les piles sont retirées.

Désactiver le verrouillage parental



Enfoncez le bouton de verrouillage parental et le bouton d'éclairage sous le lit pendant 3 secondes.

Le voyant à DEL de la télécommande clignotera une fois pour indiquer que le mode de verrouillage parental est désactivé. La télécommande et la base réglable fonctionneront normalement.

recharge USB

Le chargeur USB est configuré avec 2 connecteurs, les connecteurs Type-A et Type-C.

CONNECTEUR DE TYPE A (USB STANDARD)



Le connecteur USB de **type A** est un port USB standard, utilisé pour l'interface de connexion par câble standard pour les ordinateurs personnels et les appareils électroniques grand public.

CONNECTEUR DE TYPE C



Le connecteur USB de **type C** est un port USB plus petit.

attaches de raccordement (facultatives)

S'il s'agit d'une installation de base divisée, les attaches de raccordement en plastique sont fournies (une par base), afin de fixer les bases ensemble.

ÉTAPE 1

Une fois les bases placées à l'endroit souhaité, desserrez légèrement les deux pattes de lit afin de pouvoir insérer l'attache sur les boulons de patte, entre la rondelle et le cadre.

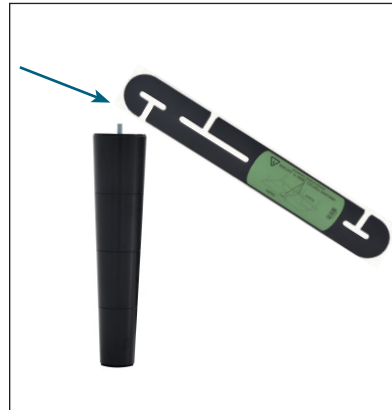

ÉTAPE 2

Glissez le côté (a) de l'attache de raccordement sur le boulon de la patte de lit. Faites pivoter l'attache et connectez le côté (b) au boulon de la patte. Fixez l'attache de raccordement en la tirant vers la gauche.



ÉTAPE 3

Resserrez les pattes de lit. Ne serrez pas excessivement. Utilisez l'attache de raccordement restante sur l'autre extrémité de la base.

synchronisation de deux bases (facultative)

Pour synchroniser deux bases sans fil, veuillez vous référer aux instructions ci-dessous. Les télécommandes doivent être couplées à leurs boîtiers de commande respectifs avant de terminer cette étape. Consultez la page 34 pour des instructions précises.

ÉTAPE 1

Débranchez les bases de la source d'alimentation. Attendez 1 minute, puis rebranchez-les sur les prises de courant.

ÉTAPE 2

Enfoncez simultanément le bouton Sync à l'arrière des deux télécommandes. Les boutons Sync s'allumeront et commenceront à clignoter. Lorsque les boutons Sync cessent de clignoter, relâchez-les. Les bases sont maintenant synchronisées.



ÉTAPE 3

Testez toutes les fonctions de la télécommande. Si les boutons de la télécommande ne permettent pas de contrôler les mouvements des deux bases réglables, veuillez répéter la procédure ou appeler le service à la clientèle : É.-U. 1-800-499-1965 | Canada 1-800-268-4414

NOTES RELATIVES AU FONCTIONNEMENT

- Si le fonctionnement des bases est interchangé, appuyez sur le bouton de remise À PLAT pour resynchroniser les positions mécaniques.

Pour désynchroniser deux bases :

1. Appuyez sur le bouton Sync de la télécommande A et maintenez-le enfoncé jusqu'à ce que le voyant du bouton clignote, puis relâchez le bouton.
2. À ce moment, la télécommande A adoptera un mode de communication exclusif avec la base A. Les bases ne sont plus synchronisées.
3. Lorsque les utilisateurs utiliseront la télécommande B, celle-ci sortira de son mode de veille et comprendra que la base A est au mode de communication exclusif, et ainsi la télécommande B réadoptera un mode de communication exclusif avec la base B.

guide d'installation des fixations de tête de lit (facultatives)

Les fixations de tête de lit sont des accessoires facultatifs qui ne sont PAS inclus. Une clé hexagonale est fournie avec la trousse d'accessoires pour terminer l'installation.

ÉTAPE 1

- a. Alignez le trou de la fixation à la douille en laiton dans laquelle se visse la patte de lit. Maintenez la fixation en place et vissez la patte dans la base jusqu'à ce qu'elle soit bien serrée. **ÉVITEZ DE SERRER EXCESSIVEMENT**, car la patte de lit pourrait tourner librement.



- b. Alignez la pièce au trou du cadre (situé vers le pied de la base) et utilisez un boulon court, une rondelle et un écrou pour fixer la fixation. Assurez-vous que le boulon est bien serré.

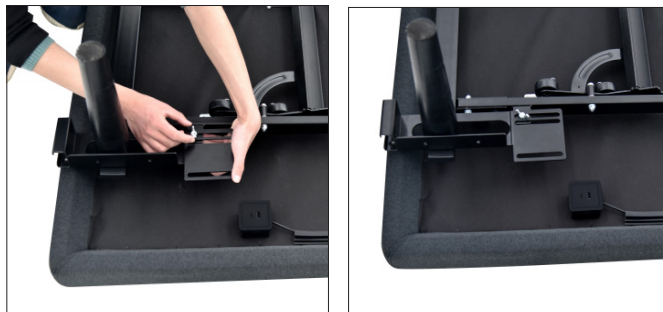

ÉTAPE 2

- a. Mesurez la distance entre les trous de montage sur la tête de lit et installez les fixations en T pour accueillir la tête de lit.
- b. Pour installer une fixation en T, insérez-la à l'extrémité d'une fixation de tête de lit. Alignez le côté plat de la plaque de la fixation en T aux trous de montage situés sur la tête de lit.
- c. Fixez la fixation en T en place en insérant deux vis courtes dans le haut de la fixation. Utilisez la clé hexagonale pour serrer les vis.



ÉTAPE 3

Fixez la tête de lit à la plaque de fixation en utilisant les longues vis restantes ou le matériel fourni avec la tête de lit. Les têtes des boulons seront orientées vers l'extérieur. Utilisez la clé hexagonale pour serrer les boulons.

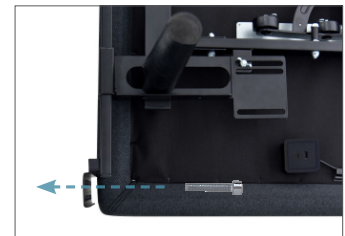

sangle des piles de secours

Deux (2) piles de 9 volts sont requises pour utiliser les piles de secours. Les piles ne sont PAS incluses.

ÉTAPE 1

Déconnectez l'alimentation du cordon d'alimentation d'entrée.

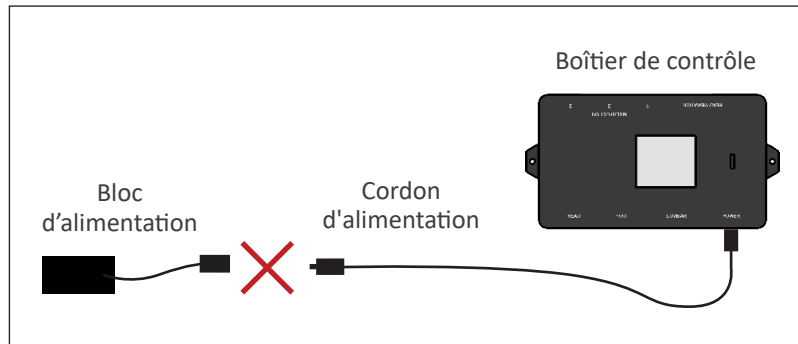

ÉTAPE 2

Connectez l'extrémité de la sangle des piles de secours au cordon d'alimentation relié au boîtier de contrôle.

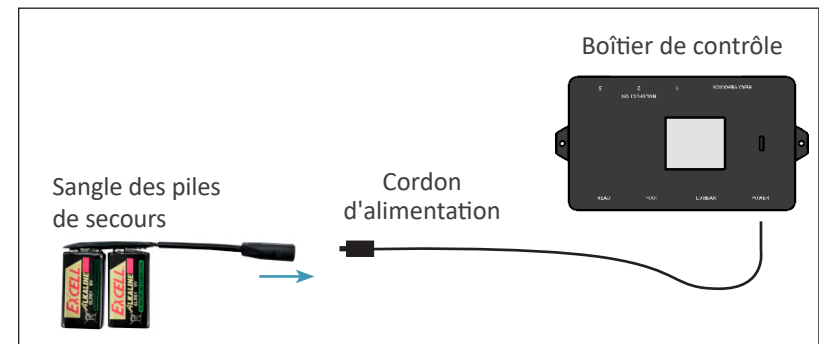

Note : Détachez la sangle des piles de secours une fois que l'urgence est terminée, car le système continuera d'être alimenté par les piles même s'il n'est pas utilisé.

ÉTAPE 2

Installez les deux (2) piles alcalines de 9 volts dans la sangle des piles de secours. Utilisez des piles de même marque.

ÉTAPE 4

Utilisez la télécommande pour abaisser la base. Si la base et les moteurs sont entièrement ou en grande partie relevés, il est recommandé d'abaisser les sections de la tête, du pied et lombaire séparément plutôt que d'utiliser le bouton de remise à plat.

Si une ou plusieurs fonctions sur la base de lit ont cessé de fonctionner :

BASE RÉGLABLE

- Vérifiez sous la base réglable si toutes les connexions filaires sont bien fixées et qu'aucun cordon ou aucune pièce de literie n'obstrue les mouvements de la base.
- Vérifiez si le voyant à DEL vert est bien allumé sur le boîtier de contrôle. S'il n'est pas allumé, vérifiez si l'entrée et les cordons d'alimentation sont connectés adéquatement.
- Débranchez la base pendant 60 secondes afin de réinitialiser les composants électroniques.
- Branchez la base réglable dans une prise électrique différente ou testez la prise de courant avec un autre appareil fonctionnel (un protecteur de surtension avec mise à la terre est recommandé).

TÉLÉCOMMANDE

- Assurez-vous que les piles de la télécommande sont correctement installées et n'ont pas besoin d'être remplacées.
- Assurez-vous que la fonction de verrouillage parental n'est pas activée. Voir la page 34 pour plus de détails.
- Assurez-vous que la télécommande est couplée à la base.

Sleeptracker-AI®

- Pour obtenir de l'aide avec Sleeptracker-AI® Monitor, veuillez ouvrir l'application TEMPUR® SLEEPTRACKER-AI® et sélectionner Menu > Aide > Contacter l'assistance ou envoyer un e-mail à support@sleeptracker.com

Si vous n'avez pas résolu votre problème à l'aide des directives ci-dessus, veuillez relever le numéro de série sur la carte de garantie ou à l'arrière de la télécommande et appeler l'équipe du service à la clientèle de votre région.

Pour le service à la clientèle de Tempur-Pedic, veuillez appeler :
É.-U. : 1-844-309-3597 | Canada: 1-800-887-4321 | México: 01-722-273-1810

Renseignements sur la garantie

Garantie limitée pour la base TEMPUR ERGO^{MD} SMART POWERED BY SLEEPTRACKER-AI[®]

TEMPUR-PEDIC NORTH AMERICA, LLC (« TEMPUR PEDIC[™] ») GARANTIT QU'ELLE REMPLACERA OU RÉPARERA, À SA SEULE DISCRÉTION, LE MODÈLE TEMPUR ERGO[™] SMART POWERED BY SLEEPTRACKER-AI[®] DE L'ACHETEUR S'IL S'AVÈRE DÉFECTUEUX EN RAISON D'UN DÉFAUT DE MATÉRIAUX OU DE FABRICATION, SOUS RÉSERVE DES LIMITATIONS DÉCRITES DANS CETTE GARANTIE.

TEMPUR PEDIC[™] DÉCLINE TOUTE RESPONSABILITÉ QUANT À LA QUALITÉ DES PRODUITS SAUF DISPOSITIONS CONTRAIRES DE LA PRÉSENTE GARANTIE. IL N'Y A AUCUNE GARANTIE QUI PROLONGE OU ÉTEND LES GARANTIES AU-DELÀ DE CE QUI EST SPÉCIFIÉ DANS LA PRÉSENTE GARANTIE.

CETTE GARANTIE NE S'APPLIQUE QU'AU MODÈLE TEMPUR ERGO[™] SMART POWERED BY SLEEPTRACKER-AI[®]. CE MODÈLE PEUT ÊTRE IDENTIFIÉ PAR RÉFÉRENCE AU NUMÉRO DE SÉRIE SUR LE PRODUIT.

Années 1, 2 et 3 : COUVERTURE COMPLÈTE DES PIÈCES ET DE LA MAIN-D'ŒUVRE

La base réglable TEMPUR ERGO[™] SMART POWERED BY SLEEPTRACKER-AI[®] est garantie contre les défauts de fabrication ou de matériaux pendant une période de trois (3) ans à compter de la date d'entrée en vigueur de la garantie. Durant ces trois premières années de la garantie, le produit est totalement couvert incluant les composants électroniques et électriques, les composants Sleeptracker-AI[®], les moteurs de commande et les composants d'alimentation en courant fournis par le fabricant. Sur réception d'un avis, au cours des trois premières années à compter de la date d'entrée en vigueur de la garantie, Tempur-Pedic[™] expédiera à l'acheteur des pièces de remplacement, sans frais pour l'acheteur, pour remplacer toute pièce défectueuse. De plus, Tempur Pedic[™] assumera tous les frais autorisés de main-d'œuvre ainsi que les frais de transport liés à la réparation ou au remplacement de toute pièce que Tempur Pedic[™] aura jugée défectueuse. Cette garantie de trois ans ne s'appliquera pas si l'acheteur ne retourne pas toutes les pièces défectueuses à Tempur Pedic[™] dans les 15 jours suivant la réception par l'acheteur des pièces de remplacement fournies. Cependant, le retour du cadre n'est pas requis s'il doit être remplacé.

Cette garantie ne couvrira en aucun cas tout dommage attribuable à une utilisation inappropriée, à une usure normale ou à un poids excessif appliqué sur le produit. Cette garantie ne couvrira pas davantage tout acheteur autre que l'acheteur d'origine ni ne couvrira un produit acheté d'une tierce partie non autorisée. Si vous n'êtes pas l'acheteur d'origine de ce produit, vous l'acceptez « tel quel » et « avec tous ses défauts ». Si vous n'avez pas acheté cette base TEMPUR ERGO[™] SMART POWERED BY SLEEPTRACKER-AI[®] directement de Tempur Pedic[™], nous exigerons de vous une preuve d'achat démontrant que vous êtes l'acheteur d'origine et que vous êtes en droit de faire une réclamation valide en vertu de cette garantie.

Années 4 et 5 : COUVERTURE COMPLÈTE DES PIÈCES SEULEMENT

Sur réception d'un avis au cours des années quatre et cinq (4-5) à compter de la date d'entrée en vigueur de la garantie, Tempur Pedic[™] offrira à l'acheteur de remplacer toute pièce défectueuse. Les composants électroniques et électriques, les moteurs de commande, tous les cordons d'alimentation fournis par le fabricant sont inclus. Ces deux (2) années de garantie ne s'appliqueront pas si l'acheteur ne retourne pas toutes les pièces défectueuses à Tempur Pedic[™] dans les 15 jours suivant la réception par l'acheteur des pièces de remplacement. L'acheteur doit assumer tous les frais de service, de transport, de main-

d'œuvre et d'expédition liés à la livraison ou au remplacement des pièces défectueuses.

CADRE SEULEMENT - GARANTIE DE 1 À 25 ANS

Nonobstant ce qui précède, Tempur Pedic[™] prolonge à 25 ans la garantie sur le cadre utilisé avec ce produit. Spécifiquement, Tempur Pedic[™] garantit que pendant 25 années complètes, tout défaut de main-d'œuvre ou de matériaux utilisés dans ledit cadre sera couvert. Dans le cas d'un défaut de cadre, le remplacement complet du produit sera offert. Aux fins de cette garantie de 25 ans, le cadre consiste en la structure de métal de la base et exclut spécifiquement son recouvrement, ses rails latéraux, son tablier et ses pattes, son actionneur de moteur de levage et de massage, le boîtier de contrôle, les télécommandes, l'alimentation électrique, ses composants Sleeptracker-AI[®] et tous les cordons d'alimentation.

CONDITIONS GÉNÉRALES ADDITIONNELLES

Cette garantie ne couvrira en aucun cas tout dommage attribuable à une utilisation inappropriée ou à une usure normale ou au non-respect des restrictions de poids recommandées. Cette garantie ne couvrira pas davantage tout acheteur autre que l'acheteur d'origine ni ne couvrira un produit acheté d'une tierce partie non autorisée. Si vous n'êtes pas l'acheteur d'origine de ce produit, vous l'acceptez « tel quel » et « avec tous ses défauts ». Si vous n'avez pas acheté cette base TEMPUR ERGO[™] SMART POWERED BY SLEEPTRACKER-AI[®] directement de Tempur Pedic[™], nous exigerons de vous une preuve d'achat démontrant que vous êtes l'acheteur d'origine et que vous êtes en droit de faire une réclamation valide en vertu de cette garantie. Cette garantie ne comprend pas la couverture de tout dommage causé par l'acheteur ou par d'autres utilisateurs si le produit a été utilisé de manière non conforme aux directives d'utilisation ou d'entretien soulignées dans le Manuel du propriétaire, dans cette garantie, ainsi que dans tout autre document applicable publié ou approuvé par Tempur Pedic[™]. Également, la couverture ne s'applique pas si le produit a été réparé ou modifié par l'acheteur ou par une tierce partie non autorisée ou si le produit a été endommagé pendant le transport. Cette garantie ne s'applique pas aux dommages faits aux matelas, tissus, câbles, cordons électriques ou articles fournis par des revendeurs, tel que défini ci-dessous. Contactez le revendeur ou d'autres tierces parties appropriées pour obtenir les renseignements concernant la garantie de ces articles. Cette garantie ne s'applique pas davantage à tout appel de service non nécessaire, incluant les coûts pour des appels de service à domicile dans le seul et unique but d'éduquer le consommateur quant à la base réglable ou pour repérer un mauvais raccordement électrique. De plus, si les restrictions de poids recommandées ne sont pas suivies (formats simple long, double, grand, très grand, très grand CAL et très grand CAL divisé/double - jusqu'à 750 lb chacun), cette garantie est invalide.

LIMITATIONS SUPPLÉMENTAIRES RELATIVES À LA COUVERTURE DE GARANTIE

Dans le cas où une réclamation de garantie est déposée et qu'une garantie de remplacement seulement est jugée nécessaire, l'acheteur devra remettre à Tempur Pedic[™] le produit d'origine, y compris tout composant, au moment du remplacement. Cependant, le retour du cadre n'est pas requis s'il doit être remplacé.

La réparation ou le remplacement du modèle TEMPUR ERGO[™] SMART POWERED BY SLEEPTRACKER-AI[®] ou de ses composants, en vertu de cette garantie limitée, s'appliquera à la période de garantie d'origine et ne servira pas à prolonger cette période. Cette garantie

Renseignements sur la garantie

commence à la « date d'entrée en vigueur de la garantie », soit la date d'achat, pour les nouveaux produits non utilisés.

Si vous n'avez pas acheté ce modèle TEMPUR ERGO™ SMART POWERED BY SLEEPTRACKER-AI® directement de Tempur Pedic™, une preuve d'achat sera requise pour démontrer que vous êtes l'acheteur d'origine et que vous êtes en droit de faire une réclamation valide en vertu de cette garantie.

Si la preuve d'achat d'origine n'est pas fournie par l'acheteur, Tempur Pedic™ se réserve le droit de déterminer si le produit est couvert ou non par cette garantie et si la date de fabrication peut être utilisée en remplacement de la date d'entrée en vigueur de la garantie.

La décision de réparer ou de remplacer les pièces défectueuses en vertu de cette garantie devra être prise par Tempur Pedic™ à son choix et à sa seule discrétion. À l'exception de la garantie fournie pour le cadre de ce produit, il n'y a plus aucune garantie après cinq années à compter de la date d'entrée en vigueur de cette garantie limitée.

TEMPUR PEDIC™ NE SERA PAS TENU RESPONSABLE DE TOUT DOMMAGE INDIRECT, ACCESSOIRE OU CONSÉCUTIF OU DE TOUT AUTRE DOMMAGE RÉSULTANT DE L'UTILISATION DE CE PRODUIT OU DE L'INOBSERVATION DES DISPOSITIONS DE CETTE GARANTIE. DANS LE CAS D'UNE INOBSERVATION DES DISPOSITIONS DE CETTE GARANTIE, LE REMPLACEMENT OU UN CRÉDIT POUR LE REMPLACEMENT SERA L'UNIQUE RECOURS DE L'ACHETEUR TEL QUE STIPULÉ DANS LA PRÉSENTE GARANTIE. IL N'Y A AUCUNE GARANTIE EXPRESSE OU IMPLICITE ET CELA COMPREND LES GARANTIES IMPLICITES DE COMMERCIALISATION ET DE COMPATIBILITÉ POUR UNE UTILISATION PARTICULIÈRE OU À DES FINS PARTICULIÈRES AUTRES QUE LA GARANTIE DÉCRITE FIGURANT DANS LA PRÉSENTE GARANTIE.

Certains États ne permettent pas l'exclusion ou la limitation des dommages indirects ou consécutifs; conséquemment, la limitation ou l'exclusion ci-dessus peut ne pas s'appliquer à chaque acheteur. Cette garantie accorde des droits juridiques spécifiques à l'acheteur. Il se peut que l'acheteur puisse bénéficier d'autres droits lesquels varient d'un état à l'autre.

Si, en tant qu'acheteur, vous avez quelque problème que ce soit avec votre base réglable TEMPUR ERGO™ SMART POWERED BY SLEEPTRACKER-AI® durant la période de garantie, veuillez consulter la section dépannage de votre Manuel du propriétaire. Si le problème persiste, veuillez contacter le service à la clientèle de Tempur Pedic™ en appelant sans frais au 1-844-309-3597 ou en envoyant un courriel à customer.service@tempurpedic.com.

VEUILLEZ CONSERVER CE DOCUMENT DE GARANTIE AINSI QUE LE REÇU DE CAISSE D'ORIGINE POUR RÉFÉRENCE ULTÉRIEURE ET CONSULTATION.

Cette garantie est valide dans tous les 50 États, à Porto Rico et au Canada.

SI VOUS RENCONTREZ DES PROBLÈMES AVEC VOTRE BASE RÉGLABLE DURANT LA PÉRIODE DE LA GARANTIE, VEUILLEZ CONSULTER LES INSTRUCTIONS DANS CE MANUEL DU PROPRIÉTAIRE. SI VOS PROBLÈMES PERSISTENT, COMMUNIQUEZ AVEC LE SERVICE À LA CLIENTÈLE DE TEMPUR PEDIC :

Assurez-vous d'avoir votre reçu à portée de main.

NUMÉRO SANS FRAIS DU SERVICE À LA CLIENTÈLE Tempur-Pedic: É.-U. 1-844-309-3597 | Canada : 1-800-887-4321 | México: 01-722-273-1810

MERCI ET PROFITEZ DE VOTRE BASE RÉGLABLE TEMPUR ERGO™ SMART POWERED BY SLEEPTRACKER-AI®

Numéro de série : _____

(Indiquez votre numéro de série ici pour une consultation rapide.)

Atención: Restricciones importantes sobre la seguridad

Lea todas las instrucciones antes de usar su base ajustable. TEMPUR ERGO® SMART POWERED BY SLEEPTRACKER-AI®.

GUARDE ESTAS INSTRUCCIONES.

PARA REDUCIR EL RIESGO DE DESCARGA, QUEMADURAS, INCENDIO O LESIONES:

Para reducir el riesgo de recibir una descarga eléctrica, asegúrese que la base está en una posición horizontal con todos los motores apagados y desenchufe la base del tomacorriente o del regulador de voltaje antes darle mantenimiento o de limpiarla.

Mantenga el cable de electricidad lejos de las superficies calientes. Nunca haga funcionar la base cuando la rejilla de ventilación se encuentre tapada.

Mantenga las rejillas de ventilación sin pelusas, cabello y cosas similares.

No deje caer o introduzca objeto alguno dentro de las rejillas.

Si se ha dañado el cable o enchufe, o no está funcionando apropiadamente, o si por accidente ha sido mojada la base, suspenda el uso de la base.

Sólo utilice el somier para el uso previsto, como se describe en este manual. No utilice accesorios/aditamentos que no sean recomendados por el fabricante.

La supervisión directa es necesaria cuando la base está siendo utilizada junto o cerca de niños, personas discapacitadas o convalecientes. Para su óptima seguridad y protección, conecte la base a un regulador de voltaje (no incluido).

Una conexión inapropiada del equipo puede dar lugar a que haya un riesgo de descarga eléctrica, incendio eléctrico o un funcionamiento irregular de la base. Si el enchufe no cabe en su tomacorriente, contacte a un electricista calificado para que le instale un tomacorriente apropiado. Una modificación no autorizada o no usar un regulador de voltaje invalidan su garantía.

Aviso de garantía:

No abra o manipule la caja de control, motores, o control remoto (con la excepción de los compartimentos de las pilas). La garantía

se invalidará si el funcionamiento interno de esos componentes son manipulados. Para que obtenga una información completa de la garantía consulte la sección de información de garantía en las páginas 62-63.

Responsabilidad para el uso doméstico y en el hospital:

Las bases ajustables TEMPUR ERGO® SMART POWERED BY SLEEPTRACKER-AI® han sido diseñadas exclusivamente para el uso doméstico.

Esta base no está diseñada para su uso en hospital.



No utilice esta base junto a un equipo de terapia de oxígeno o cerca de gases explosivos.



Niños y mascotas pequeñas:

Los niños y las mascotas pueden ser aplastados o asesinados si quedan atrapados en las partes móviles de la cama. Antes de reposicionar la base, verifique que los niños y las mascotas pequeñas no estén cerca o debajo de la base. No enseñe a los niños a operar el control remoto.

Deseche de inmediato todos los materiales de embalaje, ya que pueden representar un riesgo de asfixia para niños pequeños y mascotas.

Dispositivos de seguridad:

Operación manual: si algo queda atrapado en la plataforma cuando se aplatana, puede elevar manualmente la plataforma levantando tanto la cabeza como el pie para aliviar la presión y permitir la liberación.

Bloqueo para niños: este control remoto está programado con una función de seguridad para niños. Puede encontrar información sobre la activación y desactivación de esta función en la (s) página (s) de Control remoto y en la parte posterior de su control remoto.

Parada de emergencia: detenga el movimiento de la plataforma presionando cualquier botón del control remoto o presionando el botón

precauciones de seguridad

de la Caja de respaldo de batería ubicada debajo de la base.

Corte de energía: use la “Caja de respaldo de batería de emergencia” como fuente de energía temporal para llevar la base a la posición deseada. Las instrucciones sobre cómo operar la Caja de respaldo de batería se encuentran en la (s) página (s) de respaldo de batería de emergencia.

POTENCIA DE SALIDA: DC 29V 2.0A
WATTS: 58W

Cuidado de motores de masaje:

Los motores de masajes no están diseñados para que funcionen por más de 30 minutos a la vez. Por favor, permita que el sistema de masaje descanse al menos 30 minutos antes de hacerlo funcionar una vez más.

Peso límite:

Los límites de peso en los cuales ha sido diseñada la base TEMPUR ERGO® SMART POWERED BY SLEEPTRACKER-AI® es de 300 k. El peso máximo que la cama aguanta por persona son 120 k con el peso distribuido equitativamente en la cabecera y los pies. Este producto no está diseñado para aguantar o levantar esa cantidad de peso en las secciones de la cabecera y los pies individualmente.

AVISO: Excederse de las restricciones de peso recomendadas podría dañar su base e inválida su garantía.

Exceder las restricciones de peso podría dañar la base y o causar lesiones y anula la garantía de su producto.

Para un mejor funcionamiento, usted debe acostarse y levantarse de su base TEMPUR ERGO® SMART POWERED BY SLEEPTRACKER-AI®, mientras esté en posición horizontal, completamente plana.

Ruidos:

En el funcionamiento normal de la base, cuando hay contacto con las ruedas de elevación y la plataforma (marco metálico), se crean ruidos de contacto, estos son normales.

Cuidado De La Tela:

Para prolongar la vida de la tela, proteja de la luz directa del sol siempre que sea posible. Para la limpieza de manchas, limpie el área con una esponja ligeramente húmeda o aspiradora con un accesorio de cepillo suave para eliminar la suciedad. Mantenga a un mínimo de 30 cm (12 pulgadas) alejado de fuentes de calor directo. Para una limpieza más profunda, como los derrames de líquidos, utilice un paño limpio y seco o un cepillo de cerdas suaves. Limpie con un paño limpio humedecido con agua tibia. No moje en exceso. Secar a la sombra lejos del calor directo. Si marcas persistentes permanecen visibles después de la limpieza, busque ayuda de un profesional de limpieza.

Cumplimiento con la FCC:

NOTA: Este equipo ha sido probado y cumple con los límites para un dispositivo digital de Clase B, de conformidad con la parte 15 de las Reglas de la FCC. Estos límites están diseñados para proporcionar una protección razonable contra interferencias perjudiciales en una instalación residencial. Este equipo genera, utiliza y puede irradiar energía de radiofrecuencia y, si no se instala y utiliza de acuerdo con las instrucciones, puede causar interferencias perjudiciales en las comunicaciones de radio. Sin embargo, no hay garantía de que no se produzcan interferencias en una instalación en particular. Si este equipo causa interferencias perjudiciales en la recepción de radio o televisión, lo que se puede determinar apagando y encendiendo el equipo, se recomienda al usuario que intente corregir la interferencia mediante una o más de las siguientes medidas:

- Reorientar o reubicar la antena receptora.
- Aumente la separación entre el equipo y el receptor.
- Conecte el equipo a una toma de corriente en un circuito diferente al que está conectado el receptor.
- Consulte al distribuidor o a un técnico experimentado de radio / TV para obtener ayuda.

CAN ICES-3 (B)/NMB-3(B)

precauciones de seguridad

Sistema Sleeptracker-AI® de Tempur-Pedic®
Para Tempur Ergo® Smart

Componentes del sistema:

Sleeptracker-AI® monitor modelo STS-60 / STS-60A:

- Una unidad de tratamiento Sleeptracker-AI®
- Uno o dos sensores Sleeptracker-AI®*

Tarjeta de inicio con código 2D.

Garantía y asesoramiento de uso.

* **Nota:** la cantidad de sensores incluidos depende del modelo de TEMPUR ERGO® SMART POWERED BY SLEEPTRACKER-AI® comprado.

Datos técnicos

Sleeptracker-AI® monitor modelo STS-60 / STS-60A:

- Potencia de entrada: 5V DC, 1.5A

WLAN:

IEEE802.11a/b/g/n/ac

Wi-Fi frequency range:

2.4 GHz ISM Bands 2.412-2.472 GHz

5.15-5.25 GHz (FCC UNII-low band) for US/Canada and Europe

5.25-5.35 GHz (FCC UNII-middle band) for US/Canada and Europe

5.47-5.725 GHz for Europe 5.725-5.825 GHz (FCC UNII-high band) for US/Canada

Wi-Fi AP channel:

802.11b:

USA, Canada and Taiwan - 1 - 11

Most European Countries - 1 - 13

802.11g:

USA and Canada - 1 - 11

Most European Countries - 1 - 13

802.11n:

USA and Canada - 1 - 11

Most European Countries - 1 - 13

802.11a:
USA - 36, 40, 44, 48, 52, 56, 60, 64, 100, 104, 108, 112, 116, 120, 124, 128, 132, 136, 140, 149, 153, 157, 161, 165

Output Power (Board Level Limit):

2.4G

Min Typ Max Unit

11b (11Mbps) @EVM<35% 14 16 18 dBm

11g (54Mbps) @EVM≤-27 dB 12 14 16 dBm

11n (HT20 MCS7) @EVM≤-28 dB 11 13 15 dBm

11n (HT40 MCS7) @EVM≤-28 dB 10 12 14 dBm

5G

Min Typ Max Unit

11a (54Mbps) @EVM≤-27 dB 11 13 15 dBm

11n (HT20 MCS7) @EVM≤-28 dB 8 10 15 dBm

11n (HT40 MCS7) @EVM≤-28 dB 8 10 12 dBm

11ac (VHT20 MCS8) @EVM≤-30 dB 8 10 12 dBm

11ac (VHT40 MCS9) @EVM≤-32 dB 7 9 11 dBm

11ac (VHT80 MCS9) @EVM≤-32 dB 6 8 10 dBm

Bluetooth Standard:

BT4.2+Enhanced Data Rate (EDR)

Bluetooth 5 support

Bluetooth frequency range:

2402MHz-2483MHz

Output Power:

Min Typ Max Unit

BDR 0 2 4 dBm

EDR -4 -1 1 dBm

Low Energy 0 2 4 dBm

Aprobaciones:

- FCC Parte 15B, FCC Parte 15C

- ISCED ICES-3(B)/NMB-3(B), RSS-Gen, RSS-102, RSS-210

© 2023 Tempur Sealy International, Inc. Todos los derechos reservados.

Tempur-Pedic es una marca registrada de Tempur Sealy International, Inc.

Tempur-Pedic Ergo y Tempur-Pedic Ergo Extend son marcas registradas de Tempur Sealy International.

© 2005-2023 Fullpower Technologies, Inc. Todos los derechos reservados.

Patentes estadounidenses e internacionales concedidas y pendientes.

Sleeptracker-AI® es una marca comercial de Fullpower Technologies, Inc., registrada en los EE. UU. Y otros países.

Para obtener ayuda, visite nuestro sitio web: www.sleeptracker.com

Los servicios y la disponibilidad de las aplicaciones están sujetos a cambios en cualquier momento, es posible que no estén disponibles en todas las áreas y pueden requerir suscripciones por separado.

Este producto no es un dispositivo médico y no se debe utilizar para

precauciones de seguridad

diagnosticar o tratar una condición médica.

Diseñado en Santa Cruz, California

Hecho en China

Requisitos del sistema:

- Dispositivo móvil con iOS o Android.
- Red wifi existente

Requiere la aplicación Tempur-Pedic® Sleeptracker-AI® de Fullpower Technologies, disponible en la App Store de Apple o en Google Play.

Requiere conexión Wi-Fi a su red doméstica y acceso a Internet a través de un enrutador o módem.

Apple y el logotipo de Apple son marcas comerciales de Apple Inc., registradas en los EE. UU. Y en otros lugares. App Store es una marca de servicio de Apple Inc., registrada en los Estados Unidos y en otros lugares. iOS es una marca comercial o una marca comercial registrada de Cisco en los Estados Unidos y en otros lugares, y se utiliza bajo licencia. Google Play, Android y el logotipo de Google Play son marcas comerciales de Google Inc.
100-240 V CA
50/60 Hz

FCC ID: 2AF20-STS60

IC: 20700-STS60

Entorno de almacenamiento sin condensación

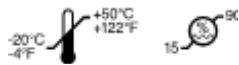

Tempur-Pedic North America, Inc.

1000 Tempur Way

Lexington, KY 40511

Declaración de certificación de la FCC

Este equipo cumple con la Parte 15 de las Reglas de la FCC. El funcionamiento de este equipo está sujeto a las siguientes dos condiciones: (1) el equipo no puede causar interferencias perjudiciales y (2) el equipo

debe aceptar cualquier interferencia que pueda causar un funcionamiento no deseado.

Importante: Cualquier cambio o modificación no aprobada expresamente por Tempur Sealy International ("Tempur") podría anular el cumplimiento de la compatibilidad electromagnética y anular su autoridad para operar este equipo.

Este equipo fue probado para el cumplimiento de la FCC en condiciones que inclúan el uso de dispositivos periféricos Tempur y cables y conectores Tempur entre los componentes del sistema. Es importante que use los cables y conectores Tempur entre los componentes del sistema para reducir la posibilidad de causar interferencias en las radios, televisores y otros dispositivos electrónicos. Puede obtener los cables y conectores Tempur adecuados a través de un distribuidor autorizado de Tempur.

Parte responsable (contacto solo para asuntos de FCC):

Tempur-Pedic North America, Inc.

1000 Tempur Way

Lexington, KY 40511

El sistema de monitoreo del sueño Sleeptracker-AI® modelo STS-60 / STS-60A FCC ID: 2AF20-STS60

Exposición a energía de radiofrecuencia

Este equipo cumple con los límites de exposición a la radiación establecidos en el Boletín 65 de OET de la FCC y en el estándar RSS-102 de Industry Canada para un ambiente no controlado. Este equipo debe instalarse y operarse con una distancia mínima de 20 cm (aproximadamente 8 pulgadas) entre el radiador y su cuerpo. Este equipo no debe colocarse ni operarse junto con ninguna otra antena o transmisor.

Aviso sobre el marcapasos

Si utiliza un dispositivo médico como un marcapasos o un desfibrilador automático implantable (ICD), consulte a su médico antes de usar este producto.

lista de partes

Antes de desechar los materiales de empaque asegúrese de que tiene todas las partes.

Algunas piezas pueden estar fijadas a la base o dentro de cajas, por favor verifique cuidadosamente.

- A) (1) Control remoto inalámbrico y (2) pilas triple A.
- B) Barra de retención del colchón (1)*
- C) Patas (6)
- D) Cable de alimentación (1)
- E) Fuente de alimentación (1)
- F) Correa de respaldo de la batería (1)
(req. 2 pilas alcalinas de 9V (la cuadrada) no incluida)
- G) Correa de conexión †*

Equipo adicional (no incluido):

- H) Regulador de voltaje (1)
- I) Baterías 9V (2)

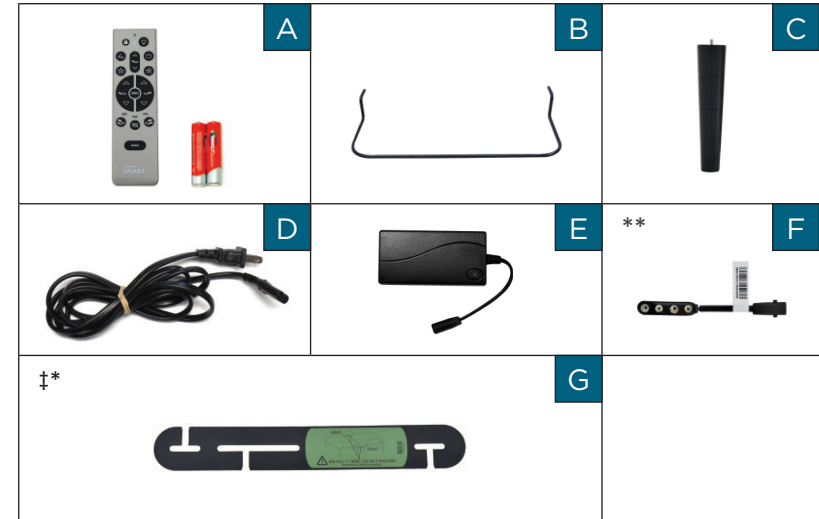

* Estos componentes están adheridos a la base sólo para el envío. Retírelos con cuidado de la base y sepárelos.

** Dejar conectada a la fuente de alimentación

† Sólo se incluyen con las bases Individuales.

diagrama de la base

Para acceder a todas las funciones de su base inteligente, descargue la aplicación Tempur-Pedic Sleeptracker-AI® y configúrela usando el código QR que se encuentra en la parte posterior del control remoto.



diagrama de conexiones

Antes de comenzar la instalación, verifique este diagrama para saber cómo debe conectar los cables.

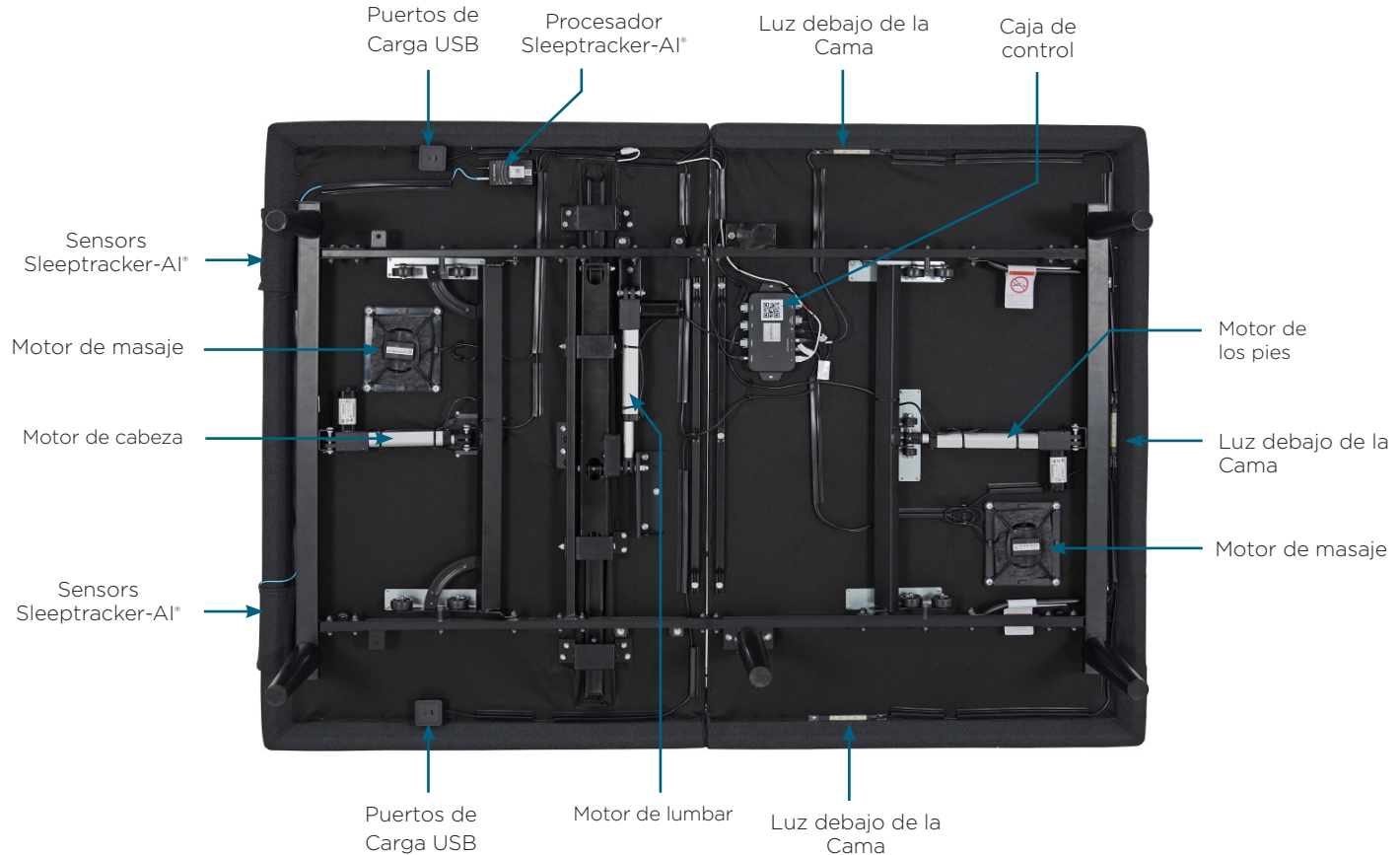
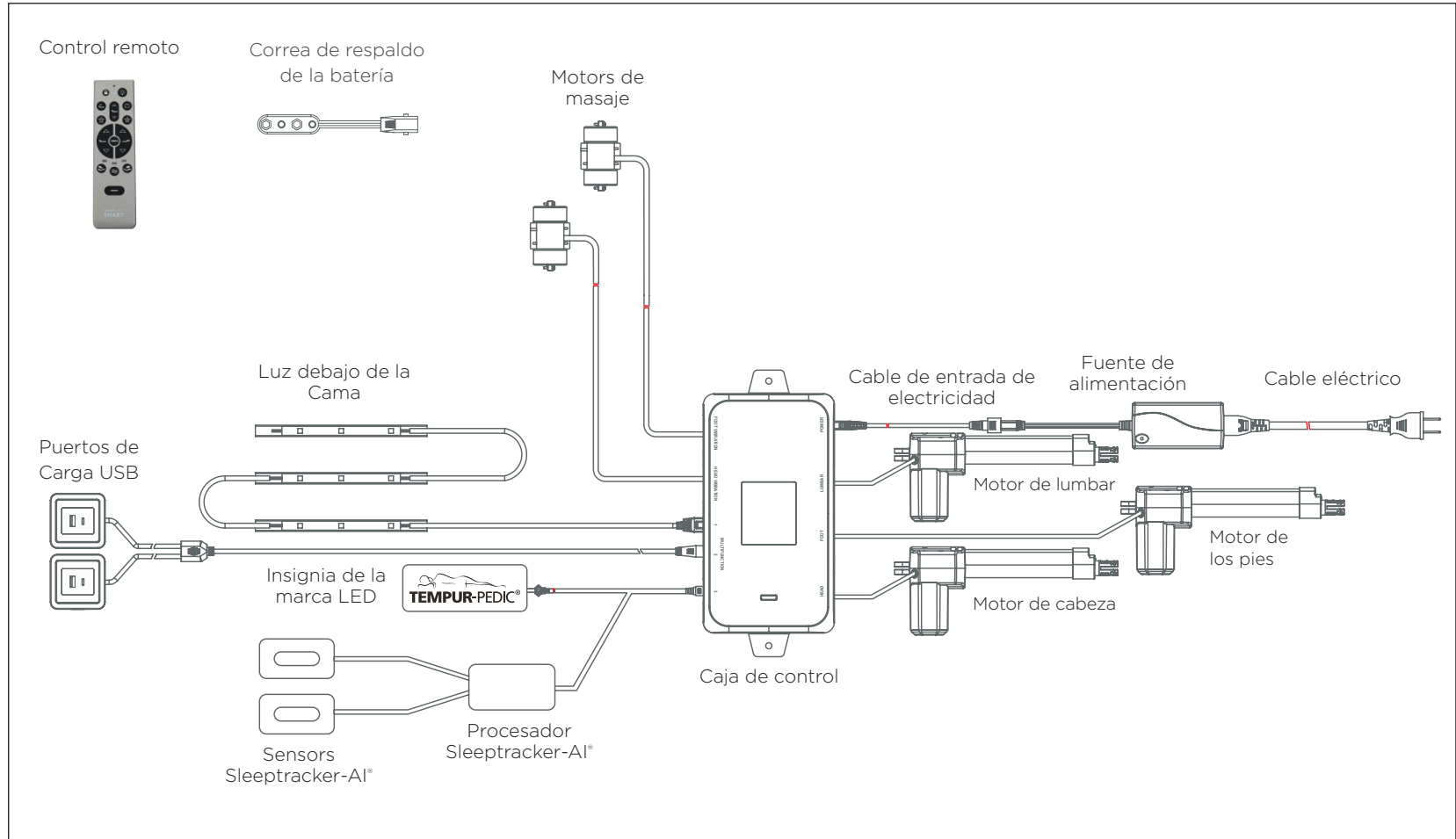

instalación de la base

Se necesitan siempre dos personas para instalar la base.

PASO 1

Coloque la caja de la base de la cama en el lugar deseado, con la parte de abajo de la cama hacia arriba.

Quite las cintas de seguridad y los materiales de empaque con cuidado de no perforar la caja con algún objeto afilado.

PASO 2

Retire la base de la cama de la caja. Desplegar la cama asegurándose de mantener la parte inferior de la cama hacia arriba.



PASO 3

Para instalar los soportes de la cabecera, vea las instrucciones detalladas en la página 59.

Las patas incluidas están armadas. Usted tiene 4 opciones de altura para usar en segmentos de 3" (7.62cm) puede remover los segmentos de las patas para lograr la altura deseada.

Para instalar las patas, enrosque en los orificios destinados para ello, y ajuste con la mano. **No apriete demasiado.**



PASO 4

Si se instala una base dividida, consulte la página 57-58.

Encuentre la caja de emergencia e instale (2) pilas de 9-voltios (no están incluidas). Se recomienda dejar la batería correa trasera unida a la fuente de alimentación para usar cuando sea necesario.



instalación de la base

PASO 5

Desenrolle el cable de entrada (conectado al puerto de energía de la caja de control) y conéctelo a la fuente de alimentación.



PASO 6

Desenrosque el cable de alimentación y conéctelo a la fuente de alimentación. Coloque la fuente de alimentación en el piso y extienda el cable de alimentación hasta el regulador de voltaje (no incluido) y conecte el regulador a la toma de corriente más cercana al equipo.



PASO 7

Con cuidado gire la base y póngala con las patas sobre el piso. Importante: Hacen falta dos personas para girar la base de la cama. No la arrastre por el piso. No deje descansar el marco de lado ya que la presión excesiva puede dañar las patas.

PASO 8

Conecte la base y el cable de alimentación al regulador de voltaje (no incluido) y este regulador a la toma de corriente más cercana.

PASO 9

Verifique que las pilas estén correctamente instaladas en el control remoto. Compruebe rápidamente las funciones del control remoto para verificar que la instalación es correcta.

La base debe estar colocada en posición horizontal antes de poner el colchón sobre la base.

PASO 10

Para instalar la barra de retención del colchón, inserte cada extremo de la barra en los agujeros al pie de la plataforma.



instalación de la base

PASO 11

Usando el control remoto, ajuste la cabeza de la base a su posición completamente vertical.



Para completar la configuración de Smart Base, deberá descargar la aplicación Sleeptracker y seguir las indicaciones de la aplicación. Una vez que la aplicación esté conectada, permitirá el acceso a la funcionalidad completa de su nueva base inteligente Tempur Ergo™ Smart Base.

PASO 12

Confirme que el LED del procesador Sleeptracker negro parpadea en verde. Esto puede tardar hasta 90 segundos. Esto indica que el procesador está encendido y listo para conectarse a una red WiFi.



¡Ya ha terminado la instalación básica! Vea las instrucciones de las páginas 53-55 para conocer como operar el control remoto.

PASO 13

El cliente debe escanear el código QR en el empaque del control remoto (A) o en la etiqueta lateral trasera del control remoto (B) para configurar la aplicación Sleeptracker.

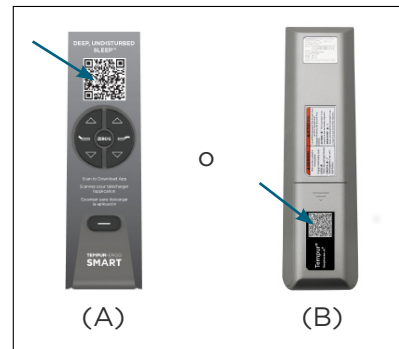

control remoto

El Control Remoto se entrega previamente sincronizado y/o configurado a su base ajustable. Se necesitan dos (2) pilas AAA para que funcione el control remoto (incluidas).



AJUSTAR



Ajustes de la Posición de la Cabecera

Utilícela para levantar y bajar la sección de la cabecera de su base ajustable.



Ajustes de la Posición de los Pies

Utilícela para levantar y bajar la sección de los pies de su base ajustable.



Ajustes Soporte de Lumbar

Aumentar y disminuir el apoyo lumbar.

¡IMPORTANTE! Para su seguridad, lea el manual del propietario detenidamente y en su totalidad, antes de hacer funcionar el producto. Las descargas eléctricas podrán ocurrir si los componentes eléctricos no están instalados o no se pongan a funcionar conforme a estas instrucciones.

control remoto

El Control Remoto se entrega previamente sincronizado y/o configurado a su base ajustable. Se necesitan dos (2) pilas AAA para que funcione el control remoto (incluidas).

PREDETERMINADOS



Posición ZERO-G: †

Eleva sus piernas y cabeza para liberar la presión en la espalda inferior.



Posición Horizontal: *

Cuando se oprime el modo horizontal baja la cabecera y la parte de los pies a la posición horizontal y apaga el masaje (si está funcionando).



Posición de Reajuste de la Televisión: †

Mueva la cabecera y la parte de los pies a la posición donde pueda ver la televisión.



Posición de QuietMode™: †

Levante ligeramente la cabecera de cama para ayudar a que se abran las vías respiratorias



Posiciones Predeterminadas Favoritas 1 & 2 †

Posiciones de reajustes reprogramables, donde puede guardar su posición favorita de relajación y encontrarla con un solo toque cada vez que la necesite.



Luz LED debajo de la cama *

Encienda/apague la luz LED que está debajo de la cama.

* No programable para el usuario.

† Puede ser reprogramado a la posición deseada por el usuario.

El ZERO-G®, TV en la Cama, Para no Respirar y Favorito 1 en los reajustes de la cama pueden ser reprogramados a cualquier posición que el usuario escoja. Simplemente ajuste la cabecera a la posición deseada, luego mantenga presionado cualquiera de los 4 botones hasta que la luz de fondo del control remoto parpadee dos veces. El botón en ese momento está reprogramado. Para llevar a los botones a sus posiciones originales, oprima los botones One-touch Flat y Zero-G® simultáneamente por 5 segundos. La luz de fondo de control remoto parpadeará dos veces para indicar que fueron llevados a sus posiciones iniciales.

MASAJE



Control Masaje en la Zona de la Cabeza:

Active el masaje de nivel constante simple y pase a través de los niveles de intensidad: Bajo, alto y apagado.



Control del Masaje en la Zona de los Pies:

Active el masaje de nivel constante simple y pase a través de los niveles de intensidad: Bajo, alto y apagado.



Control de Masaje Modo de Ondas:

Cambie los modos de las ondas de continuo, intermitente, ondas y apagado.

Hay 3 modos de masaje con 2 niveles de intensidad a escoger. Oprima el botón de Control Modo de Masaje para elegir el modo deseado y luego utilice los botones Control Masaje en la Zona de la Cabeza y/o Control del Masaje en la Zona de los Pies para que se desplace por los niveles de intensidad disponibles. Una vez que el modo de masaje ha sido escogido, estará funcionando por 30 minutos, salvo que sea apagado al apretar el botón Control Modo de Masaje repetidas veces hasta que pare el masaje. Si una sección de masaje no se necesita, oprima el botón Control Masaje en la Zona de la Cabeza y/o Control del Masaje en la Zona de los Pies de la sección que desea cancelar en ese momento, pasando por los niveles de intensidad y apagado.

control remoto

Configuración de control remoto

El Control Remoto se entrega previamente sincronizado y/o configurado a su base ajustable. Pero en caso de que se haya desconfigurado, siga estos sencillos pasos:

PASO 1

Retire la cubierta posterior del control remoto deslizándolo hacia abajo para exponer el botón PAIR. Desenchufe el cable de alimentación de su toma de corriente. Espere 1 minuto, luego vuelva a enchufarlo a su toma de corriente. Realice el paso 2 en los siguientes 10 segundos, mientras la luz de la caja de control parpadea.

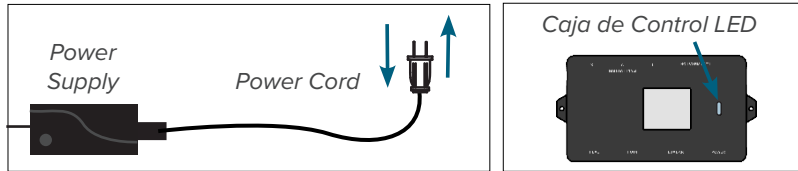

PASO 2

Mantenga presionado el botón PAIR en la parte posterior del control remoto. El botón PAIR se iluminará y comenzará a parpadear. Cuando el botón PAIR deja de parpadear, la luz LED en la caja de control dejará de parpadear. Suelte el botón PAIR.



PASO 3

Pruebe todas las funciones del control remoto. Si los botones no activan el movimiento de base ajustable, repita el proceso o llame al Tempur Pedic® servicio al cliente: U.S. : 1-800-499-1965 | Canada : 1-800-268-4414

Herramienta de Bloqueo de Seguridad para Niños

ADVERTENCIA



¡Los niños y las mascotas pueden morir aplastados o morir en las partes móviles de la cama! Por razones de seguridad, la función de bloqueo para niños bloquea el control remoto para evitar que se presione accidentalmente un botón y se mueva la cama. Active el bloqueo para niños en el control remoto antes de salir de la habitación.

Active el Bloqueo de Seguridad para Niños



Mantenga presionado el botón de bloqueo para niños dedicado y el botón de iluminación debajo de la cama juntos durante 3 segundos.

El LED remoto parpadeará dos veces para confirmar la activación. Cuando se presiona cualquier botón en el control remoto mientras está en modo de bloqueo para niños, el LED se ilumina durante 2 segundos o mientras se presiona el botón.

**La función de bloqueo para niños se desactivará cuando se retiren las pilas.*

Desactive el Bloqueo para Niños



Mantenga presionado el botón de bloqueo para niños dedicado y el botón de iluminación debajo de la cama juntos durante 3 segundos.

El LED remoto parpadeará una vez para indicar que el control remoto ya no está en Bloqueo para niños. La base remota y ajustable funcionará normalmente.

El cargador USB está configurado con 2 conectores, Tipo A y conector Tipo C.

CONECTOR TIPO A (USB ESTÁNDAR)



El conector USB **Tipo A** es un puerto USB estándar, que se utiliza para la interfaz de conexión de cable estándar para computadoras personales y dispositivos electrónicos de consumo.

CONECTOR TIPO C



El conector USB **Tipo C** es un puerto USB más pequeño.

correas de conexión

Si se trata de una instalación básica dividida, se proporcionan los amarres de plástico (uno por base), para unir de forma segura las dos bases.

PASO 1

Con las bases en su ubicación deseada, afloje ligeramente ambas piernas para permitir que la correa encaje en el perno de la pierna, entre la arandela y el marco.

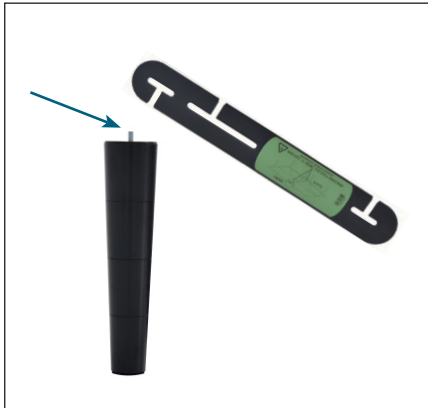

PASO 2

Deslice el lado (a) de la correa de conexión por la tuerca de la pata. Gire la correa y conecte el lado (b) a la tuerca de la pata. Asegure la correa moviéndola hacia la izquierda.



PASO 3

Vuelva a ajustar las patas. No apriete demasiado. Use la otra correa para repetir el paso anterior con el otro extremo de la base.

sincronización de dos bases

Para sincronizar dos bases de forma inalámbrica, consulte las instrucciones a continuación. Los controles remotos deben emparejarse con sus respectivas cajas de control antes de completar este paso. Consulte la página 55 para obtener instrucciones específicas.

PASO 1

Desconecte la base de la electricidad. Espere 1 minuto, luego vuelva a enchufarlo a su toma de corriente.

PASO 2

Mantenga presionado el botón SYNC en la parte posterior de ambos controles remotos simultáneamente. Los botones SYNC se iluminarán y comenzarán a parpadear. Cuando los botones SYNC dejen de parpadear, suéltelos. Las bases ahora están sincronizadas.



PASO 3

Pruebe todas las funciones remotas. Si los botones del control remoto no afectan ambos movimientos de la base ajustable, repita el proceso nuevamente o llame al servicio de atención al cliente: EE. UU. 1-800-499-1965 | Canadá 1-800-268-4414

NOTAS DE REPRESENTACIÓN

- Si la operación de las bases se intercambia, presione el botón de reinicio plano para resincronizar las posiciones mecánicas.

Para desincronizar dos bases:

1. Mantenga presionado el botón Remote A Sync hasta que la luz del botón parpadee y luego suelte el botón.
2. En este momento, el Remoto A volverá a la comunicación única con la Base A. Las bases ya no están sincronizadas.
3. Cuando los usuarios operan el Remoto B, el Remoto B se despertará de la hibernación y encontrará que la Base A ha reanudado la comunicación única y, por lo tanto, el Remoto B volverá a la comunicación única con la Base B.

guía de instalación soporte cabecera (opcional)

Se incluye una llave hexagonal con el kit de accesorios para completar la instalación. Para instalar el soporte de cabecera, coloque la base sobre su costado.

PASO 1

- a. Alinee el orificio del soporte a la estructura metálica de una de las patas traseras de la base. Sujete el soporte en su lugar y atornille la pata en la base hasta que quede ajustada. **NO APRIETE DE MÁS.** Demasiada fuerza puede hacer que la pieza gire libremente.



- b. Alinee la pestaña con el agujero en el marco (situado hacia el pie de la base) y usar un perno corto y tuerca de mariposa para asegurar el soporte. Hacer asegúrese de que el perno está apretado.



PASO 2

- a. Mida la distancia entre la agujeros de montaje en la cabecera e instale el soporte en T para acomodar la cabecera.
- b. Para instalar el soporte en T, deslice el T-Bracket hasta el final de la soporte de cabecera. Alinear el lado liso de la placa de soporte en T a la orificios de montaje en la cabecera.
- c. Fije el soporte en T en su lugar insertando dos tornillos cortos a través de la parte superior del soporte. Use una llave hexagonal para apretar los tornillos.



PASO 3

Conecte su cabecero a la placa de sujeción utilizando los tornillos largos o los accesorios restantes que vienen con su cabecero. Los jefes de la los pernos mirarán hacia afuera. Use la llave hexagonal para apretar los pernos.

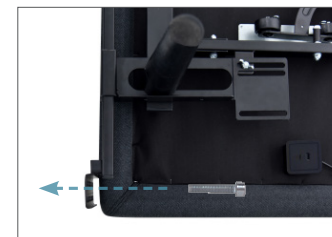

correa de respaldo de la batería

Para uso de emergencia solamente, en caso de un corte de energía. Las baterías no deben usarse para el funcionamiento normal de la cama.

PASO 1

Desconecte la fuente de alimentación del cable de alimentación de entrada.

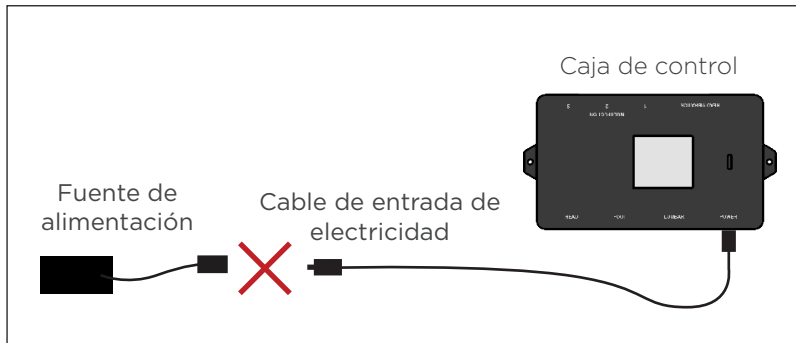

PASO 3

Conecte el extremo de la correa de respaldo de la batería al cable de alimentación de entrada que está conectado a la caja de control.

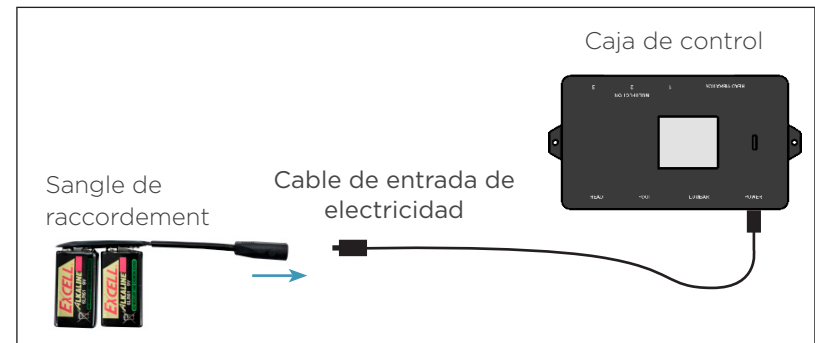

Nota: Desconecte la correa de la batería de respaldo después de que finalice la emergencia, ya que el sistema seguirá consumiendo energía de las baterías, incluso si no se usa.

PASO 2

Conecte la correa de respaldo de la batería a las (2) baterías alcalinas de 9 voltios. No mezcle pilas de marca.



PASO 4

Use el control remoto para bajar la base. Si la base y los motores están total o parcialmente elevados, se recomienda bajar la cabeza, los pies y las secciones lumbares por separado en lugar de usar el botón plano.

solución de problemas

Si una o más funciones en la base de la cama han dejado de funcionar:

SOPORTE AJUSTABLE

- Revise debajo del somier para verificar que las conexiones de cable son seguras y que no haya cables o ropa de cama obstruyendo el movimiento de la base.
- Compruebe que el LED verde se enciende en el cuadro de control. Si no hay ninguna luz, compruebe que los cables de entrada y la potencia están conectados correctamente.
- Desconecte la base durante 60 segundos para reiniciar los componentes electrónicos.
- Conecte la base a una toma eléctrica diferente, o toma de corriente de prueba con otro aparato de trabajo (es necesario un protector de voltaje).

CONTROL REMOTO

- Asegúrese de que las baterías de su control remoto estén instaladas correctamente o no necesiten ser reemplazadas.
- Asegúrese de que la función de bloqueo infantil no esté habilitada. Vea la página 55 para más información.
- Asegúrese de que el control remoto esté emparejado con la base de la cama.

Sleeptracker-AI®

- Para obtener asistencia con Monitor Sleeptracker-AI®, envíe un correo electrónico a support@sleeptracker.com

Si el problema no se resuelve, siguiendo las instrucciones anteriores, busque el número de serie de su equipo y llame servicio al cliente.

Para servicio al cliente, llame: É-U. 1-844-309-3597 | Canada: 1-800-887-4321 | México: 01-722-273-1810

información de garantía

Garantía Limitada De TEMPUR ERGO® SMART POWERED BY SLEEPTRACKER-AI®

LA GARANTÍA ES OTORGADA POR TEMPUR SEALY MÉXICO S. DE R.L. DE C.V. QUE ES UNA FILIAL DE TEMPUR-SEALY INTERNATIONAL, INC. Y ES REPRESENTANTE DE TEMPUR-PEDIC® EN MÉXICO, AL COMPRADOR ORIGINAL, SUJETO A LOS TÉRMINOS Y CONDICIONES QUE SE ESTIPULAN EN ESTE DOCUMENTO. LA GARANTÍA LIMITADA ES POR UN PERIODO DE 25 (VEINTICINCO) AÑOS, LA CUAL COMIENZA EN LA FECHA DE ADQUISICIÓN INDICADA EN SU NOTA DE COMPRA, RECIBO, FACTURA O TICKET DE COMPRA.

LA DECISIÓN DE REPARAR O REEMPLAZAR PARTES SERÁ TOMADA POR TEMPUR SEALY MÉXICO DE ACUERDO A SU OPINIÓN Y A SU SOLA DISCRECIÓN. EL CAMBIO DE UNA PIEZA NO IMPLICA LA SUSTITUCIÓN DE OTRA PIEZA EN SU CONJUNTO. LA REPARACIÓN O REEMPLAZO SERÁ EL ÚNICO REMEDIO PARA EL COMPRADOR. NO HABRÁ RESPONSABILIDAD DE PARTE DE TEMPUR SEALY MÉXICO DERIVADA DE ALGÚN DAÑO ESPECIAL INDIRECTO, INCIDENTAL O EN CONSECUENCIA O POR CUALQUIER OTRO DAÑO, RECLAMACIÓN O PÉRDIDA NO CUBIERTOS EXPRESAMENTE EN LOS TÉRMINOS DE ESTA GARANTÍA.

ESTA GARANTÍA LIMITADA NO INCLUYE EL REEMBOLSO POR LOS INCONVENIENTES, REMOCIONES, INSTALACIONES, TIEMPO DE INSTALACIÓN, PÉRDIDA DE TIEMPO DE USO, ENVÍO O CUALQUIER OTRO COSTO. NO HAY ENTENDIMIENTOS, TÉRMINOS, CONDICIONES O GARANTÍAS NO DETALLADAS EN ESTE DOCUMENTO. TEMPUR SEALY MÉXICO NO EXTIENDE OTRA GARANTÍA, EXPRESA O IMPLÍCITA Y TODAS LAS GARANTÍAS IMPLÍCITAS COMERCIALES GENERALES NO SON RECONOCIDAS POR TEMPUR SEALY MÉXICO Y ESTÁN EXCLUIDAS DE ESTE ACUERDO. ESTA GARANTÍA APLICA EN TERRITORIO DE LA REPÚBLICA MEXICANA.

ESTA GARANTÍA SE APLICA ÚNICAMENTE AL MODELO TEMPUR ERGO® SMART POWERED BY SLEEPTRACKER-AI®. ESTE MODELO PUEDE SER IDENTIFICADO EN LA ETIQUETA FRONTAL DEL PRODUCTO O EN EL NÚMERO DE SERIE DEL PRODUCTO.

DE LOS AÑOS 1 AL 3: COBERTURA TOTAL

TEMPUR ERGO® SMART POWERED BY SLEEPTRACKER-AI® está garantizado contra defectos de fabricación o materiales por un período de tres (3) años a partir de la fecha de inicio de la garantía. Durante estos tres años de garantía, el producto completo está cubierto, incluyendo la electrónica, componentes eléctricos, Componentes Sleeptracker-AI®, motores de accionamiento y componentes de la fuente de alimentación suministrada por la fábrica, siempre y cuando haya sido protegido usando un regulador de voltaje (no incluido).

En ningún caso esta garantía cubrirá ningún daño atribuible al uso incorrecto, al desgaste normal o al peso excesivo del producto. Esta garantía tampoco cubrirá a ningún comprador que no sea el comprador original, ni tampoco cubre el producto comprado a un distribuidor no autorizado. Para hacer efectiva su garantía se le requerirá su comprobante de compra (nota de compra o factura) junto con este documento de Garantía. Esta garantía NO aplica en los productos de exhibición, vendidos con

descuento, ya que se adquieren bajo las condiciones físicas convenidas en su momento.

DE LOS AÑOS 4 AL 5: COBERTURA DE LAS PARTES ÚNICAMENTE

A partir del 4to (CUARTO) año de la fecha de inicio de la garantía, Tempur-Pedic® ofrecerá al comprador piezas de repuesto para cualquier pieza defectuosa. Se incluyen componentes electrónicos, componentes eléctricos, Componentes Sleeptracker-AI®, motores de accionamiento y componentes de fuentes de alimentación suministrados por la fábrica. Esta Garantía de dos (2) años no será aplicada si el comprador no devuelve todas las piezas defectuosas a Tempur-Sealy México. El cliente deberá asumir todos los gastos de servicio, transporte, mano de obra y envío relacionados con la entrega y/o reemplazo de la pieza defectuosa.

GARANTÍA ÚNICAMENTE PARA EL MARCO: DE 1 A 25 AÑOS

Tempur-Pedic® garantiza durante 25 años completos, cualquier defecto de fabricación o materiales utilizados en el marco metálico está cubierto. En caso de defecto en el marco, se podrá ofrecer el reemplazo completo del producto. Para los propósitos de esta garantía de 25 años, el marco consiste en la estructura metálica de la base y excluye específicamente la cubierta, los rieles laterales, Componentes Sleeptracker-AI®, la plataforma, las patas, el accionador de motores de elevación, la caja de control, los mandos a distancia, la fuente de alimentación y cualquier cable de alimentación.

TÉRMINOS Y CONDICIONES ADICIONALES

Esta Garantía no incluye la cobertura de los daños causados por los compradores o por otros usuarios si el producto ha sido utilizado de manera inconsistente con los procedimientos de operación y mantenimiento descritos en el Manual del Propietario, esta Garantía o cualquier otro documento aplicable publicado o aprobado por Tempur-Pedic®. Tampoco incluye la cobertura si el producto ha sido reparado o modificado por el comprador, o por un tercero no autorizado o si el producto ha sido dañado durante el transporte. Tampoco se aplica esta Garantía a ninguna llamada de servicio innecesaria, incluyendo los costos por llamadas de servicio en el hogar con el único propósito de informar al cliente sobre la unidad o detectar una conexión errónea. Además, si no se siguen las restricciones de peso recomendadas (soporte tamaño Individual, Matrimonial, Queen, King y CA King - hasta 300 k cada una) esta Garantía es nula. Las piezas de repuesto pueden ser nuevas o reacondicionadas a discreción de Tempur-Pedic®. Excepto por la Garantía de 25 Años proporcionados para el armazón de este producto, no existe ninguna garantía después de los cinco años posteriores al inicio de esta Garantía Limitada.

LIMITACIONES ADICIONALES EN LA COBERTURA DE LA GARANTÍA

En el caso de que se presente un reclamo de garantía y se considere necesario un reemplazo bajo garantía, el comprador deberá entregar el producto original, incluyendo cualquier componente, a Tempur-Pedic® al momento del reemplazo. La devolución del armazón, en cambio, podría no necesitar ser reemplazado, si no es requerido.

Las reparaciones o el reemplazo del modelo TEMPUR ERGO® SMART POWERED BY SLEEPTRACKER-AI® o de sus componentes bajo los términos de esta Garantía Limitada

información de garantía

serán aplicables al período de garantía original y no servirán para extender dicho período. Esta Garantía inicia en la “fecha de inicio de la garantía”, que es la fecha de compra de los productos totalmente nuevos.

Si usted no compró este modelo de TEMPUR ERGO® SMART POWERED BY SLEEPTRACKER-AI® directamente de Tempur-Pedic® será requerido un comprobante de compra proporcionado por usted demostrando que es el comprador original y es elegible para hacer un reclamo válido bajo esta Garantía.

Si el comprador no proporciona la prueba original de compra, Tempur-Pedic® se reserva el derecho de determinar si la unidad está cubierta o no por esta Garantía y puede utilizar la fecha de fabricación como fecha de inicio de la garantía.

La decisión de reparar o reemplazar las piezas defectuosas bajo esta Garantía Limitada será tomada por Tempur-Pedic® a su absoluta discreción. Excepto por la Garantía proporcionada para el armazón de este producto, no existe garantía después de cinco años, desde el comienzo de esta Garantía Limitada.

TEMPUR-PEDIC® NO SERÁ RESPONSABLE DE DAÑOS INCIDENTALES O CONSECUENTES RESULTANTES DEL USO DE ESTE PRODUCTO O DERIVADOS DE CUALQUIER INCUMPLIMIENTO DE ESTA GARANTÍA. EL RECURSO EXCLUSIVO POR INCUMPLIMIENTO DE ESTA GARANTÍA SERÁ EL REEMPLAZO O CRÉDITO PARA SU REEMPLAZO SEGÚN LO ESTABLECIDO EN EL PRESENTE DOCUMENTO. NO EXISTEN GARANTÍAS EXPRESAS O IMPLÍCITAS, INCLUIDAS LAS GARANTÍAS IMPLÍCITAS DE COMERCIABILIDAD E IDONEIDAD PARA UN PROPÓSITO PARTICULAR, DISTINTAS DE LA GARANTÍA DESCRITA EN LA PARTE POSTERIOR DE ESTA GARANTÍA LIMITADA.

Algunos estados no permiten la exclusión o limitación de daños incidentales o consecuentes, por lo que la limitación o exclusión anterior puede no ser aplicada a todos los compradores. Esta Garantía otorga al comprador derechos legales específicos, y el comprador también puede tener otros derechos legales, que pueden variar de un estado a otro.

Si usted, el comprador, experimenta algún problema con su TEMPUR ERGO® SMART POWERED BY SLEEPTRACKER-AI® durante el período de garantía, consulte la sección de solución de problemas de su Guía de Referencia. Si el problema persiste, comuníquese con el Departamento de Servicio al Cliente de Tempur-Pedic® llamando gratis al 1-844-309-3597 o enviando un correo electrónico a customer.service@tempurpedic.com.

POR FAVOR CONSERVE ESTE DOCUMENTO DE GARANTÍA Y EL RECIBO DE VENTA ORIGINAL PARA SU FÁCIL REFERENCIA Y DOCUMENTACIÓN FUTURA.

Esta Garantía es válida en todos los 50 estados, Puerto Rico, México y Canadá.

SI USTED TIENE CUALQUIER PROBLEMA CON SU BASE ADJUSTABLE DENTRO DEL PERIODO DE GARANTÍA, POR FAVOR CONSULTE LAS INSTRUCCIONES DE ESTE MANUAL DE USUARIO. SI SUS PROBLEMAS PERSISTAN, LLAME POR FAVOR A TEMPUR-PEDIC SERVICIO AL CLIENTE:

Por favor tenga su recibo listo y disponible.

**TEMPUR-PEDIC SERVICIO AL CLIENTE NÚMERO GRATUITO:
U.S. 1-844-309-3597 | CANADA : 1-800-887-4321
MÉXICO: 01-722-273-1810**

GRACIAS Y DISFRUTE DE SU BASE TEMPUR ERGO® SMART POWERED BY SLEEPTRACKER-AI®.
ADJUSTABLE.

Número de serie: _____

(Coloque su número de serie aquí para referencia rápida.)

