

***BOSE***

---

**ULTRA** OPEN EARBUDS

## Please read and keep all safety and use instructions.



Bose Corporation hereby declares that this product is in compliance with the essential requirements and other relevant provisions of Directive 2014/53/EU and all other applicable EU directive requirements. The complete declaration of conformity can be found at: [www.Bose.com/compliance](http://www.Bose.com/compliance)



This product conforms to all applicable Electromagnetic Compatibility Regulations 2016 and all other applicable UK regulations. The complete declaration of conformity can be found at: [www.Bose.com/compliance](http://www.Bose.com/compliance)

Bose Corporation hereby declares that this product is in compliance with the essential requirements per Radio Equipment Regulations 2017 and all other applicable UK regulations. The complete declaration of conformity can be found at: [www.Bose.com/compliance](http://www.Bose.com/compliance)

## Important Safety Instructions

Only use attachments/accessories specified by the manufacturer.

Refer all servicing to qualified personnel. Servicing is required when the apparatus has been damaged in any way, such as power-supply cord or plug is damaged, liquid has been spilled or objects have fallen into the apparatus, the apparatus has been exposed to rain or moisture, does not operate normally, or has been dropped.



### WARNINGS/CAUTIONS

- To avoid accidental ingestion, keep the product away from children and pets. The product contains a battery, and may be hazardous if swallowed. If ingested, seek immediate medical attention. When not in use, store the product out of reach of children and pets.
- Product is not intended for use by children.
- To avoid hearing damage, do not use your headphones at a high volume. Turn the volume down on your product before placing the headphones in/on your ears, then turn the volume up gradually until you reach a comfortable, moderate listening level.
- To avoid hearing damage, do not insert the earbud speaker directly into your ear canal. Wear the earbuds with the speaker resting on the inner surface of your ear and the barrel behind your ear. For more information about how to wear the earbuds, see page 13.
- Use of this product while operating a vehicle may be prohibited by law in some locations. Use caution and follow applicable laws. Stop using this product immediately if it interferes with your ability to remain attentive or interferes with your ability to hear surrounding sounds, including alarms and warning signals, while operating a vehicle.
- Use caution if using these headphones while performing any activity that requires your attention. Do not use the headphones when the inability to clearly hear surrounding sounds may present a danger to yourself or others, for example while riding a bicycle or walking in or near traffic, a construction site, railroad, etc.
- Do NOT submerge the product in water or expose the product to water for extended periods.
- Remove product immediately if you notice heat coming from the product.

---

## IMPORTANT SAFETY INSTRUCTIONS

---



Contains small parts which may be a choking hazard. Not suitable for children under age 3.



This product contains magnetic material. Consult your physician on whether this might affect your implantable medical device.

- Do NOT make unauthorized alterations to this product.
- Keep the product away from fire and heat sources. Do NOT place naked flame sources, such as lighted candles, on or near the product.
- Use this product only with an agency-approved LPS power supply that meets local regulatory requirements (e.g., UL, CSA, VDE, CCC).
- The battery provided with this product may present a risk of fire or chemical burn if mishandled, incorrectly replaced or replaced with an incorrect type.
- If the battery leaks, do not allow the liquid to come in contact with the skin or eyes. If contact is made, seek medical advice.
- Do not expose products containing batteries to excessive heat (e.g. from storage in direct sunlight, fire or the like).
- Wipe off sweat from the earbuds and the charging case before charging.
- IPX4 and IPX1 are not permanent conditions, and resistance might decrease as a result of normal wear.

**NOTE:** This equipment has been tested and found to comply with the limits for a Class B digital device, pursuant to Part 15 of the FCC Rules. These limits are designed to provide reasonable protection against harmful interference in a residential installation. This equipment generates, uses, and can radiate radio frequency energy and, if not installed and used in accordance with the instructions, may cause harmful interference to radio communications. However, there is no guarantee that interference will not occur in a particular installation. If this equipment does cause harmful interference to radio or television reception, which can be determined by turning the equipment off and on, the user is encouraged to try to correct the interference by one or more of the following measures:

- Reorient or relocate the receiving product or antenna.
- Increase the separation between the equipment and receiver.
- Connect the equipment into an outlet on a circuit different from that to which the receiver is connected.
- Consult the dealer or an experienced radio/TV technician for help.

Changes or modifications not expressly approved by Bose Corporation could void the user's authority to operate this equipment.

This device complies with part 15 of the FCC Rules and with ISED Canada license-exempt RSS standard(s). Operation is subject to the following two conditions: (1) This device may not cause harmful interference, and (2) this device must accept any interference received, including interference that may cause undesired operation.

This device complies with FCC and ISED Canada radiation exposure limits set forth for general population. This transmitter must not be co-located or operating in conjunction with any other antenna or transmitter.

**FCC ID:** A94926L / A94926R | **IC:** 3232A-926L / 3232A-926R

**Case Model:** 438926 | **Right Earbud Model:** 926R | **Left Earbud Model:** 926L

The earbuds in this system have been certified in accordance with the provisions set out in the Radio Law.

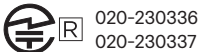

CAN ICES-3(B)/NMB-3(B)

**For Europe:** Frequency band of operation 2400 to 2483.5 MHz. | Maximum transmit power less than 20 dBm EIRP.

**SAR Information**

Earbud	Measured 1-g SAR W/kg	Measured 10-g SAR W/kg
Left	0.46	0.18
Right	0.57	0.22

 This symbol means the product must not be discarded as household waste, and should be delivered to an appropriate collection facility for recycling. Proper disposal and recycling helps protect natural resources, human health and the environment. For more information on disposal and recycling of this product, contact your local municipality, disposal service, or the shop where you bought this product.

**Low-power Radio-frequency Devices Technical Regulations**

Without permission granted by the NCC, any company, enterprise, or user is not allowed to change frequency, enhance transmitting power or alter original characteristic as well as performance to an approved low power radio-frequency devices. The low power radio-frequency devices shall not influence aircraft security and interfere legal communications; If found, the user shall cease operating immediately until no interference is achieved. The said legal communications means radio communications is operated in compliance with the Telecommunications Management Act. The low power radio-frequency devices must be susceptible with the interference from legal communications or ISM radio wave radiated devices.

**DON'T** attempt to remove the rechargeable lithium-ion battery from this product. Contact your local Bose retailer or other qualified professional for removal.



**Please dispose of used batteries properly, following local regulations.** Do not incinerate.

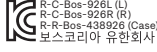

Names and Contents of Toxic or Hazardous Substances or Elements						
Part Name	Toxic or Hazardous Substances and Elements					
	Lead (Pb)	Mercury (Hg)	Cadmium (Cd)	Hexavalent (CR(VI))	Polybrominated Biphenyl (PBB)	Polybrominated diphenylether (PBDE)
PCBs	X	O	O	O	O	O
Metal Parts	X	O	O	O	O	O
Plastic Parts	O	O	O	O	O	O
Speakers	X	O	O	O	O	O
Cables	X	O	O	O	O	O
This table is prepared in accordance with the provisions of SJ/T 11364. O: Indicates that this toxic or hazardous substance contained in all of the homogeneous materials for this part is below the limit requirement of GB/T 26572. X: Indicates that this toxic or hazardous substance contained in at least one of the homogeneous materials used for this part is above the limit requirement of GB/T 26572.						

Equipment name: Earbuds and Charging Case <b>Type designation:</b> 438926						
Unit	Restricted substances and its chemical symbols					
	Lead (Pb)	Mercury (Hg)	Cadmium (Cd)	Hexavalent chromium (Cr <sup>+6</sup> )	Polybrominated biphenyls (PBB)	Polybrominated diphenyl ethers (PBDE)
PCBs	-	o	o	o	o	o
Metal Parts	-	o	o	o	o	o
Plastic Parts	o	o	o	o	o	o
Speakers	-	o	o	o	o	o
Cables	-	o	o	o	o	o
<p><b>Note 1:</b> "o" indicates that the percentage content of the restricted substance does not exceed the percentage of reference value of presence.</p> <p><b>Note 2:</b> The "-" indicates that the restricted substance corresponds to the exemption.</p>						

**Date of Manufacture:** The eighth digit in the serial number indicates the year of manufacture; "4" is 2014 or 2024.

**Importers:** Bose Electronics (Shanghai) Company Limited, Level 6, Tower D, No. 2337 Gudai Rd. Minhang District, Shanghai 201100 | Bose Products B.V., Gorslaan 60, 1441 RG Purmerend, The Netherlands | Bose de México S. de R.L. de C.V., Avenida Prado Sur #150, Piso 2, Interior 222 y 223, Colonia Lomas de Chapultepec V Sección, Miguel Hidalgo, Ciudad de México, C.P. 11000 Phone Number: +5255 (5202) 3545 | Bose Limited (H.K.), 9F, No.10, Sec. 3, Minsheng E. Road, Zhongshan Dist. Taipei City 10480, Phone Number: +886-2-2514 7676 | Bose Limited, Bose House, Quayside Chatham Maritime, Chatham, Kent, ME4 4QZ, United Kingdom

**Output Capacity:** 350mAh | **IPXX Rating:** IPX4 (for the earbuds), IPX1 (for the charging case)

The CMIIT ID is located on the carton.

The **Bose Terms of Use** apply to this product: [worldwide.bose.com/termsofuse](https://www.worldwide.bose.com/termsofuse)

**License Disclosures:** To view the license disclosures that apply to the third-party software packages included as components of the Bose Ultra Open Earbuds, use the Bose app. You can access this information from the Settings menu.

Apple, the Apple logo, iPad, and iPhone are trademarks of Apple Inc., registered in the U.S. and other countries. The trademark "iPhone" is used in Japan with a license from Aiphone K.K. App Store is a service mark of Apple Inc.

Use of the Made for Apple badge means that an accessory has been designed to connect specifically to the Apple product(s) identified in the badge, and has been certified by the developer to meet Apple performance standards. Apple is not responsible for the operation of this device or its compliance with safety and regulatory standards.

The *Bluetooth*® word mark and logos are registered trademarks owned by Bluetooth SIG, Inc. and any use of such marks by Bose Corporation is under license.

Google, Android, and Google Play are trademarks of Google LLC.

Snapdragon Sound is a product of Qualcomm Technologies, Inc. and/or its subsidiaries. Qualcomm, Snapdragon and Snapdragon Sound are trademarks or registered trademarks of Qualcomm Incorporated.

USB Type-C® and USB-C® are registered trademarks of USB Implementers Forum.

Bose, the B logo, and SimpleSync are trademarks of Bose Corporation. | Bose Corporation Headquarters: 1-877-230-5639 | ©2024 Bose Corporation. No part of this work may be reproduced, modified, distributed, or otherwise used without prior written permission.

---

## Please complete and retain for your records

The earbud date code is located on the flat inner surface of the earbud. The model numbers and charging case serial number are located in the charging case lid.

Serial number: \_\_\_\_\_

Model number: 438926

Please keep your receipt. Now is a good time to register your Bose product. You can easily do this by going to [worldwide.bose.com/ProductRegistration](https://www.worldwide.bose.com/ProductRegistration)

---

## WHAT'S IN THE BOX

Contents ..... 11

## BOSE APP SETUP

Download the Bose app ..... 12  
Add the earbuds to an existing account ..... 12

## HOW TO WEAR

Put on the earbuds ..... 13  
Check your fit ..... 14

## POWER

Power on ..... 15  
Power off ..... 16

## EARBUD CONTROLS

Media playback ..... 17  
Volume functions ..... 18  
    Auto Volume ..... 18  
Phone calls ..... 19  
    Call notifications ..... 19  
Adjust the audio EQ ..... 19

## SHORTCUTS

Use your shortcut ..... 20  
Change or disable your shortcut ..... 20

**IMMERSIVE AUDIO**

Immersive Audio settings..... 21

Change the Immersive Audio setting ..... 22

    Change the mode ..... 22

    Use your shortcut..... 22

Immersive Audio while on a call ..... 22

Calibrate Immersive Audio ..... 22

**LISTENING MODES**

Modes..... 23

Change the mode ..... 24

    Add or remove modes from the earbuds ..... 24

**DEVICE VOICE CONTROL**

Device voice control functions..... 25

**BATTERY**

Charge the earbuds ..... 26

Charge the charging case..... 27

Check the earbud battery level..... 28

    While using the earbuds ..... 28

    While charging the earbuds..... 28

Check the charging case battery level..... 28

Charging time ..... 29

**EARBUD AND CHARGING CASE STATUS**

Earbud status lights..... 30

*Bluetooth*<sup>®</sup> status..... 30

    Battery, update, and error status ..... 31

Charging case status light..... 32

    Battery, update, and error status ..... 32



**BLUETOOTH CONNECTIONS**

Connect using the Bose app..... 33

Connect using the *Bluetooth* menu on your device ..... 33

Disconnect a device ..... 34

Reconnect to a device ..... 35

    Reconnect to the most recently-connected device..... 35

    Reconnect to a different device ..... 35

Connect another device ..... 36

Switch between two connected devices..... 36

Clear the earbud device list..... 37

Android™ devices only ..... 38

    Connect using Fast Pair ..... 38

    Snapdragon Sound™ technology..... 39

**CONNECT BOSE PRODUCTS**

Connect to a Bose Smart Speaker or Soundbar ..... 40

    Benefits ..... 40

    Compatible products..... 40

    Connect using the Bose app..... 41

Reconnect to a Bose Smart Speaker or Soundbar ..... 41

**SWEAT AND WEATHER RESISTANCE ..... 42**

## CARE AND MAINTENANCE

Store the earbuds .....	43
Clean the earbuds and charging case.....	43
Replacement parts and accessories .....	43
Limited warranty.....	43
Update the earbuds .....	44
Update the charging case .....	44
View the earbud date code.....	44
View the charging case serial number .....	44

## TROUBLESHOOTING

Try these solutions first.....	45
Other solutions.....	45
Reboot the earbuds and charging case .....	55
Restore the earbuds to factory settings.....	56

## CONTENTS

Confirm that the following parts are included:



Bose Ultra Open Earbuds

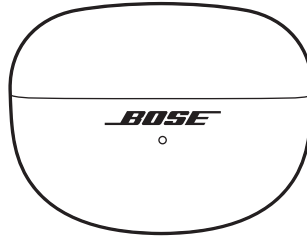

Charging case

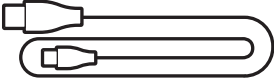

USB Type-C® to USB-A cable

**NOTE:** If any part of your product appears to be missing or damaged, don't use it. Visit [support.bose.com/UOE](https://support.bose.com/UOE) for troubleshooting articles, videos, and product repair or replacement.

The Bose app lets you set up and control the earbuds from any device, such as a smartphone or tablet.

Using the app, you can manage *Bluetooth* connections, manage earbud settings, adjust the audio, choose your voice prompt language, and get any future updates and new features made available by Bose.

**NOTE:** If you have already created a Bose account for another Bose product, see "Add the earbuds to an existing account."

## DOWNLOAD THE BOSE APP

1. On your device, download the Bose app.

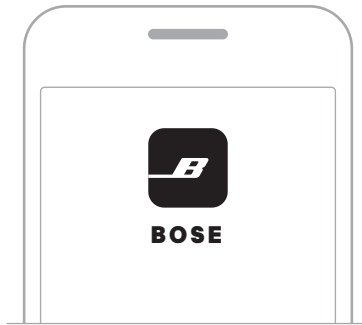

2. Follow the app instructions.

## ADD THE EARBUDS TO AN EXISTING ACCOUNT

To add your Bose Ultra Open Earbuds, open the Bose app, then add the earbuds from the product list screen.

## PUT ON THE EARBUDS

1. Hold the barrel-shaped part of the earbud so that the button is on top and the **R** (right) or **L** (left) marking is facing you.

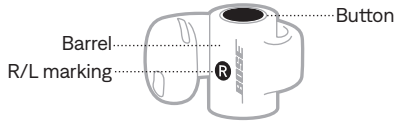

2. Hook the earbud speaker in your ear, then wrap the barrel around so it rests behind your ear.

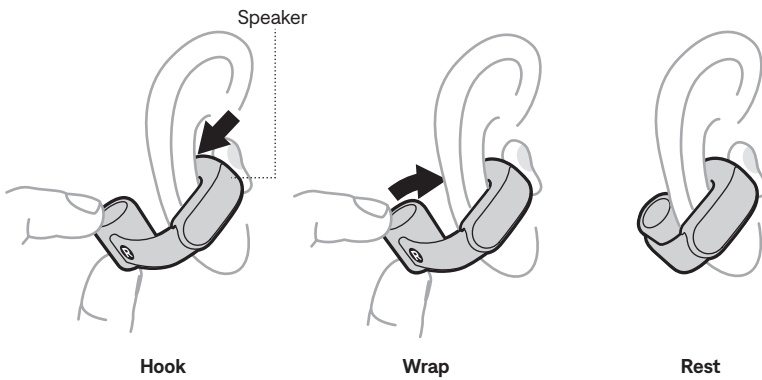

3. For best sound quality and performance, adjust the earbud so that it's at about a 45° angle on your ear. If it doesn't feel comfortable or secure, slide it up or down slightly to find the best position for you.



4. Check the fit (see page 14).
5. Repeat steps 1 – 4 to put on the other earbud.

## CHECK YOUR FIT

Move your head up and down and side to side to make sure the earbuds are stable and comfortable. Then, check your fit using a mirror.

### PROPER FIT

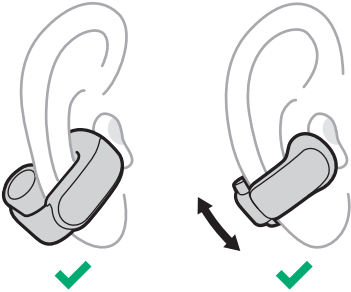

- The earbud barrel is behind your ear and the button is facing upwards.
- The earbud speaker is resting on the inner surface of your ear and isn't inserted into your ear canal.
- The earbud sits at about a 45° angle on your ear, although you can slide it up or down slightly for comfort.
- The earbud feels comfortable and secure.

### IMPROPER FIT

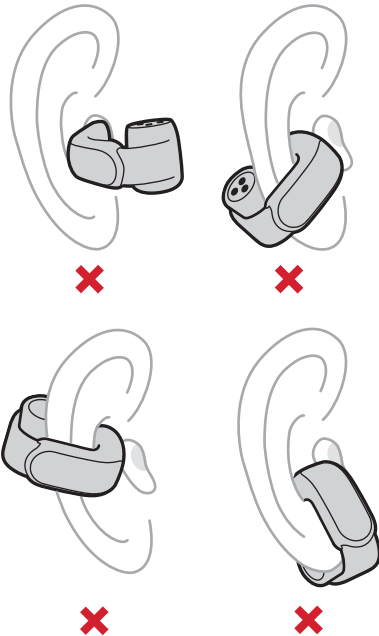

- The earbud barrel is on the front side of your ear or the button is facing downwards.
- The earbud speaker is inserted into your ear canal instead of resting on the inner surface of your ear.
- The earbud is angled downwards towards your chin or mouth.
- The earbud feels uncomfortable, pinches your ear, or feels loose or unstable.

## POWER ON

Open the charging case.

The earbuds power on. The earbud status lights glow according to the earbud charging status (see page 30). The charging case status light glows according to the case battery level (see page 32).

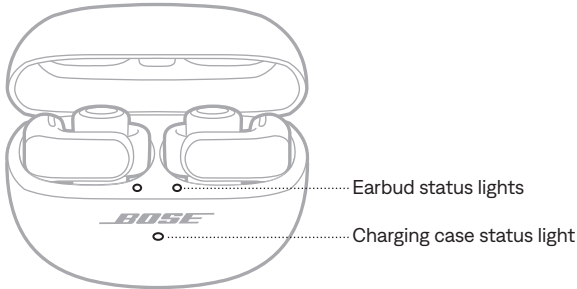

**NOTE:** When you remove the earbuds from the charging case, close the case to help preserve the battery life and keep the case free of debris.

## POWER OFF

1. Place both earbuds in the charging case.

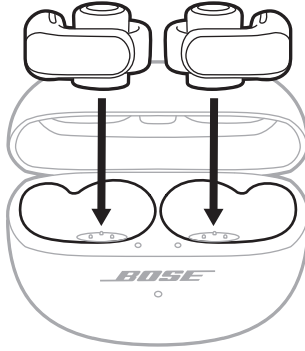

The earbuds disconnect from your device and power off. The earbud status lights glow according to the earbud charging status (see page 32)

2. Close the case.

The charging case status light glows according to the case battery level (see page 32).

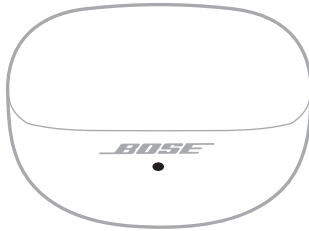



A button is located on the top of the barrel-shaped part of each earbud. The buttons control media playback, volume, phone calls, and your shortcut (see page 20).



**NOTE:** You can use either earbud button to control all functions except for volume. When controlling volume, the left and right earbud buttons have different functions (see page 18).

## MEDIA PLAYBACK

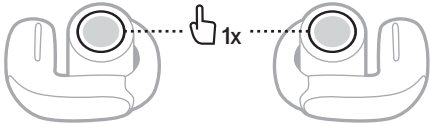
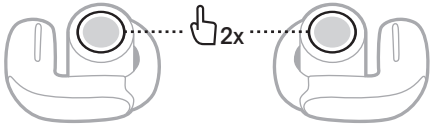
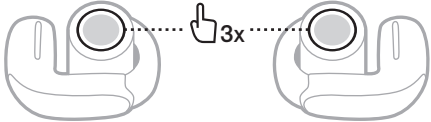
CONTROL	WHAT TO DO
<p><b>Play/Pause</b></p>	<p>Press either earbud button.</p> 
<p><b>Skip to the next track</b></p>	<p>Double-press either earbud button.</p> 
<p><b>Skip to the previous track</b></p>	<p>Triple-press either earbud button.</p> 

## VOLUME FUNCTIONS

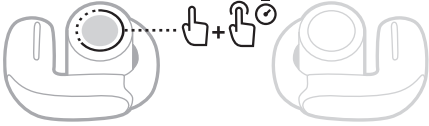
CONTROL	WHAT TO DO
<p><b>Increase the volume</b></p>	<p>Double-press and hold the right earbud button. The volume increases as you hold the button. Release when you reach the desired volume.</p> 
<p><b>Decrease the volume</b></p>	<p>Double-press and hold the left earbud button. The volume decreases as you hold the button. Release when you reach the desired volume.</p> 

**TIP:** You can also increase or decrease the volume using the volume controls on your device or in the Bose app.

### Auto Volume

The earbuds can automatically adjust audio volume depending on the level of noise around you. This helps your audio stay at a consistent volume relative to your surroundings.

When Auto Volume is enabled and the noise level increases above your baseline volume setting, audio volume increases proportionally after a few seconds. When the noise level decreases, audio volume returns to your baseline setting.

#### NOTES:

- It may take several seconds for audio volume to increase in response to noise.
- When you make or receive a phone call, Auto Volume is temporarily disabled. When you end the call, Auto Volume returns to its previous setting.

### Enable Auto Volume

Auto Volume is disabled by default. To enable Auto Volume, use the Bose app. You can access this option from the Settings menu.

### Manually adjust volume when Auto Volume is enabled

To manually adjust volume, use the earbud controls (see “Volume functions”) or the volume controls on your device until you hear the volume change.

**NOTE:** If the earbuds are actively increasing audio volume due to noise, manually adjusting volume may have a minimal or only temporary effect unless you increase the baseline setting above the current level. To decrease volume in this situation, disable Auto Volume using the Bose app.

## PHONE CALLS

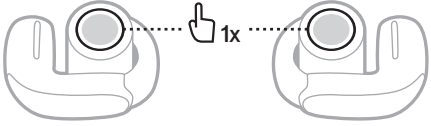
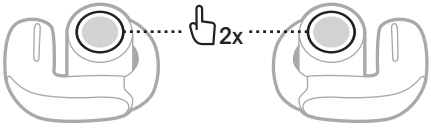
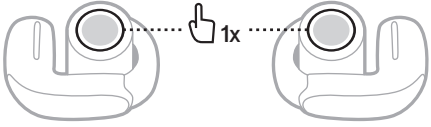
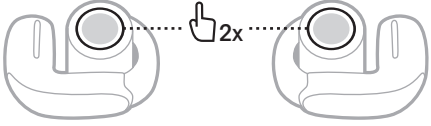
CONTROL	WHAT TO DO
<p><b>Answer a call</b></p>	<p>Press either earbud button.</p> 
<p><b>End/Decline a call</b></p>	<p>Double-press either earbud button.</p> 
<p><b>Answer a second incoming call and put the current call on hold</b></p>	<p>Press either earbud button.</p> 
<p><b>Decline a second incoming call and stay on current call</b></p>	<p>Double-press either earbud button.</p> 

## Call notifications

A voice prompt announces incoming callers and call status.

To stop call notifications, disable voice prompts using the Bose app. You can access this option from the Settings menu.

## ADJUST THE AUDIO EQ

To adjust the bass, midrange, and treble, use the Bose app. You can access these options from the product control screen.

**NOTE:** At high volumes, the effects of these adjustments may be reduced to avoid distortion.

A shortcut enables you to quickly and easily access one of the following functions:

- Cycle through modes (see page 23)
- Cycle through Immersive Audio settings (see page 21)
- Reconnect to a device (see page 35) or switch between connected devices (see page 36)
- Use your device voice control (see page 25)

**NOTE:** By default, cycling through modes is set as your shortcut on both earbuds.

## USE YOUR SHORTCUT

Press and hold either earbud button.

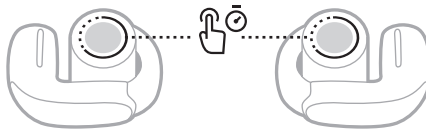

## CHANGE OR DISABLE YOUR SHORTCUT

To change or disable a shortcut or to assign a different shortcut to each earbud, use the Bose app. To access this option, tap Shortcut on the product control screen.

**NOTE:** If you assign a different shortcut to each earbud, you must press and hold the appropriate earbud button. If you place one of the earbuds in the case, you can only use the shortcut assigned to the other earbud.

Immersive Audio takes what you're hearing out of your head and places it in front of you—like you're always in the acoustic sweet spot. It feels like the sound is coming from outside the earbuds, resulting in a more natural listening experience. Immersive Audio works on any streaming content from any source, taking it to new heights with better sound clarity and richer sound quality.

**NOTE:** When you make or receive a phone call, Immersive Audio is temporarily set to Off (see page 22).

## IMMERSIVE AUDIO SETTINGS

SETTING	DESCRIPTION	WHEN TO USE
<b>Motion</b>	<p>Audio sounds like it's coming from two stereo speakers in front of you that follow the movements of your head.</p> <p><b>NOTE:</b> This setting is used by default in Immersion mode.</p>	<p>Use for the most consistent experience. Best for when you're doing activities that require you to frequently turn your head or look down.</p>
<b>Still</b>	<p>Audio sounds like it's coming from two stereo speakers in front of you that stay where they are when you move your head.</p> <p><b>NOTES:</b></p> <ul style="list-style-type: none"> <li>• A few seconds after you stop moving your head, the speakers recenter on your position.</li> <li>• To access this setting, use the Bose app to change the Immersive Audio setting, create a custom mode (see page 23), or set a shortcut to cycle through Immersive Audio settings (see page 22).</li> </ul>	<p>Use for the most realistic and powerful experience. Best for when you're stationary.</p>
<b>Off</b>	<p>Audio sounds like it's coming from your earbuds.</p> <p><b>NOTE:</b> This setting is used by default in Stereo mode.</p>	<p>Use when you want a classic listening experience or want to conserve battery life.</p>

## CHANGE THE IMMERSIVE AUDIO SETTING

You can change the Immersive Audio setting by changing the mode or setting a shortcut to cycle through Immersive Audio settings.

**TIP:** You can also change the Immersive Audio setting using the Bose app. You can access this option from the product control screen.

### Change the mode

For information about changing the mode, see page 24.

**NOTE:** You can also create a custom mode with your preferred Immersive Audio setting (see page 23).

### Use your shortcut

You can set a shortcut to cycle through Immersive Audio settings. This temporarily customizes the current mode until you power the earbuds off or change the mode.

**NOTE:** To change the Immersive Audio setting using the earbuds, it must be set as a shortcut (see page 20).

1. Press and hold the earbud button assigned to this shortcut.

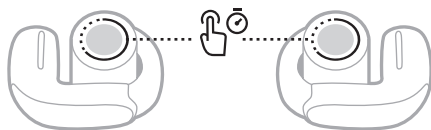

A voice prompt announces each Immersive Audio setting in a loop.

2. When you hear the name of your preferred setting, release the button.

## IMMERSIVE AUDIO WHILE ON A CALL

When you make or receive a phone call, Immersive Audio is temporarily set to Off. When you end the call, the earbuds return to the previous Immersive Audio setting.

## CALIBRATE IMMERSIVE AUDIO

If Immersive Audio doesn't sound right or feels too close to you, you can calibrate it to better match the position of the earbuds on your ears. The calibration is saved to the earbuds and used anytime you enable Immersive Audio in the future.

To calibrate Immersive Audio, use the Bose app. You can access this option from the Settings menu.

Listening modes are preset audio settings that you can switch between based on your listening preferences and environment. By default, they consist of commonly-used Immersive Audio settings.

You can choose between two pre-configured modes – Stereo and Immersion – or create up to eight of your own custom modes.

## MODES

MODE	DESCRIPTION
<b>Stereo</b>	Audio plays in Bose-optimized stereo audio. Allows you to enjoy a classic listening experience and conserve battery life.
<b>Immersion</b>	Audio plays with Immersive Audio set to Motion. Allows you to immerse yourself in lifelike audio.
<b>Custom</b>	Custom Immersive Audio settings based on your listening preferences and environment. <b>NOTE:</b> You can create up to eight custom modes using the Bose app. To access this option, tap Modes on the product control screen.

### NOTES:

- By default, the earbuds power on with the last mode used. To disable this setting, use the Bose app. You can access this option from the Settings menu.
- For information about Immersive Audio settings, see page 21.

## CHANGE THE MODE

**NOTE:** To change the mode using the earbuds, it must be set as a shortcut (see page 20). By default, cycling through modes is set as your shortcut on both earbuds.

1. To cycle through modes, press and hold either earbud button.

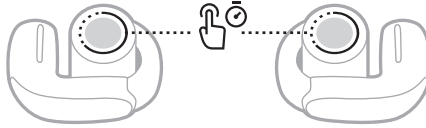

A voice prompt announces each mode in a loop.

2. When you hear the name of your preferred mode, release the button.

**TIP:** You can also change the mode using the Bose app. To access this option, tap Modes on the product control screen.

### Add or remove modes from the earbuds

To access modes on the earbuds, they must be set as favorites in the Bose app. By default, Stereo and Immersion modes are set as favorites.

To add or remove modes from the earbuds, tap Modes on the product control screen and customize which modes are set as favorites.



You can set a shortcut to access your device voice control using the earbuds. The microphones on the earbuds act as an extension of the microphone on your device.

**NOTE:** To access device voice control using the earbuds, it must be set as a shortcut (see page 20).

## DEVICE VOICE CONTROL FUNCTIONS

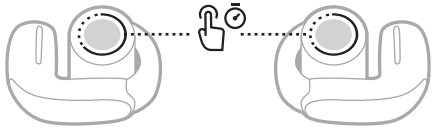
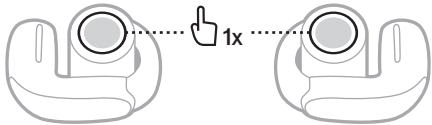
CONTROL	WHAT TO DO
<p><b>Access device voice control</b></p>	<p>Press and hold the earbud button assigned to this shortcut until you hear a tone. Release, then say your request.</p> 
<p><b>Stop device voice control</b></p>	<p>Press the earbud button assigned to this shortcut.</p> 

## CHARGE THE EARBUDS

1. Align the charging contacts on the left earbud with the charging pins on the left side of the charging case.

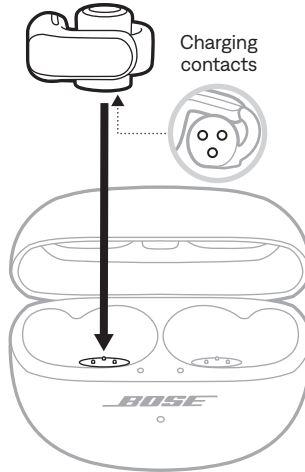

**NOTE:** Before charging, make sure the earbuds are at room temperature, between 46° F (8° C) and 102° F (39° C).

2. Place the earbud in the case until it magnetically snaps into place.

The left earbud status light glows according to the charging status (see page 30).



**NOTE:** If the light quickly blinks amber, the earbud hasn't been placed in the case properly. For solutions, see page 31.

3. Repeat steps 1 – 2 for the right earbud.

**NOTE:** The earbuds charge if the case is open or closed.

## CHARGE THE CHARGING CASE

**CAUTION:** Use this product only with an agency-approved LPS power supply that meets local regulatory requirements (e.g., UL, CSA, VDE, CCC).

1. Connect the small end of the USB cable to the USB-C® port on the bottom of the charging case.

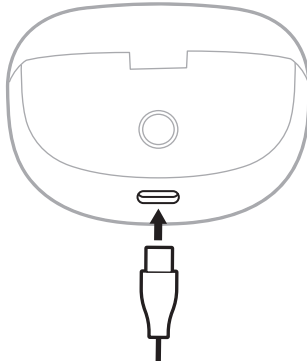

2. Connect the other end to a USB-A wall charger (not provided) or computer.  
The charging case status light slowly pulses amber (see page 32).

**NOTE:** Before charging, be sure the case is at room temperature, between 46° F (8° C) and 102° F (39° C).

## CHECK THE EARBUD BATTERY LEVEL

### While using the earbuds

- A few seconds after you remove the earbuds from the charging case, a voice prompt announces the earbud battery level.
- Use the Bose app. The earbud battery level is displayed on the product control screen.

**NOTE:** If one earbud has a lower battery level than the other, the voice prompt announces the lower battery level. If the battery is low, you hear “Battery low.”

### While charging the earbuds

When you place the earbuds into the charging case, the earbud status lights glow according to the earbud charging status (see page 30).

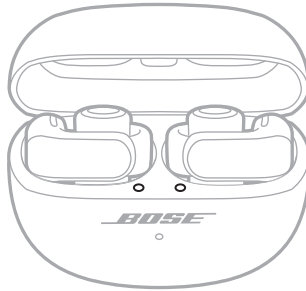

## CHECK THE CHARGING CASE BATTERY LEVEL

Open the charging case.

The charging case status light glows according to the case battery level (see page 32).

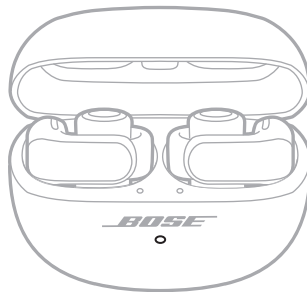

## CHARGING TIME

COMPONENT	CHARGING TIME
Earbuds	Up to 1 hour <sup>1</sup>
Charging case	Up to 3 hours

### NOTES:

- When the earbud battery level is low, a 10-minute charge with the case closed powers the earbuds for up to 2 hours.<sup>2</sup>
- When the earbuds are fully charged, they can play audio for up to 7.5 hours (up to 4.5 hours with either Immersive Audio or Auto Volume set to On or up to 3.5 hours with both set to On).<sup>3</sup>
- When the case is fully charged, it can provide up to an additional 19.5 hours of audio playback (up to an additional 12 hours with either Immersive Audio or Auto Volume set to On or up to 9 hours with both set to On).<sup>4</sup>
- When both the earbuds and case are fully charged, the total audio playback time is up to 27 hours (up to 16.5 hours with either Immersive Audio or Auto Volume set to On or up to 12 hours with both set to On).<sup>5</sup>
- When fully charged, the earbuds can stay connected to a device while not playing audio for up to 48 hours.<sup>6</sup>
- When the earbuds are inside of the case, the case charging time varies.

1 Testing conducted by Bose in October 2023 using production-representative Bose Ultra Open Earbuds and Bose Ultra Open Earbuds charging case. Quick charge testing consisted of inserting earbuds with battery depleted (to the point of no audio playback) into a fully charged case and charging earbuds for 10 minutes, then resuming *Bluetooth* A2DP audio playback with volume set to a loudness of 75 dBA, 3-band EQ set to zero, and Immersive Audio and Auto Volume off, resulting in up to 2 hours of playback time before battery depletion. Time to achieve fully charged earbuds was determined by inserting earbuds with battery depleted (to the point of no audio playback) into a fully charged case and charging earbuds to 100% battery charge.

2 See 1.

3 Testing conducted by Bose in January 2024 using production-representative Bose Ultra Open Earbuds playing IEC 60268-1 pink noise using A2DP *Bluetooth* audio streaming at an RSSI of 75 dBm. Volume was set to a playback loudness of 75 dBA and 3-band EQ was set to zero. With Immersive Audio and Auto Volume off, playback time was up to 7.5 hours before battery depletion. With either Immersive Audio or Auto Volume on, playback time was up to 4.5 hours before battery depletion. With both Immersive Audio and Auto Volume on, playback time was up to 3.5 hours before battery depletion. Battery life varies based on settings and usage.

4 Testing conducted by Bose in January 2024 by inserting production-representative Bose Ultra Open Earbuds with battery depleted (to the point of no audio playback) into a fully charged Bose Ultra Open Earbuds charging case and charging earbuds to 100% (or until the case battery was depleted). Then, the earbuds played IEC 60268-1 pink noise using A2DP *Bluetooth* audio streaming at an RSSI of 75 dBm until battery depletion. Volume was set to a playback loudness of 75 dBA and 3-band EQ was set to zero. Testing repeated until the case battery was depleted. Additional earbud playback time added through case charging was up to 19.5 hours with Immersive Audio and Auto Volume off, up to 12 hours with either Immersive Audio or Auto Volume on, and up to 9 hours with both Immersive Audio and Auto Volume on.

5 See 4.

6 Testing conducted by Bose in October 2023 by removing fully charged production-representative Bose Ultra Open Earbuds from a Bose Ultra Open Earbuds charging case, connecting to a phone with no content playing, and maintaining connection until earbud battery depletion.

## EARBUD STATUS LIGHTS

The earbud status lights are located on the inside surface of the charging case next to each earbud.

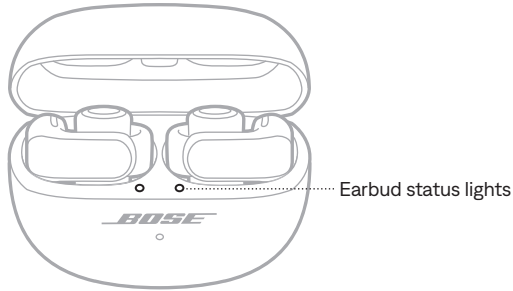

### **Bluetooth status**

Shows the *Bluetooth* connection status.

LIGHT ACTIVITY	SYSTEM STATE
Slowly pulses blue	Ready to connect
Quickly blinks blue	Connecting
Solid blue (5 seconds)	Connected
Blinks white 2 times	Device list cleared

## Battery, update, and error status

Shows the earbud battery, update, and error status.

LIGHT ACTIVITY	SYSTEM STATE
<b>Glows solid white</b>	Fully charged
<b>Slowly pulses amber</b>	Charging
<b>Blinks white 2 times, slowly pulses blue, and turns off</b>	Reboot complete
<b>Blinks white 3 times (repeated)</b>	Updating software
<b>Blinks amber (3 seconds)</b>	Restoring factory settings
<b>Quickly blinks amber</b>	<p>Error - earbuds aren't properly placed in the charging case. Try the following solutions:</p> <ul style="list-style-type: none"> <li>• Remove the earbuds and make sure the charging contacts on the earbuds are aligned with the charging pins in the case (see page 26).</li> <li>• Remove the plastic film from the surface of the case under each earbud to prevent it from interfering with earbud placement.</li> </ul>
<b>Blinks amber and white</b>	Error – contact Bose customer service

## CHARGING CASE STATUS LIGHT

The charging case status light is located on the front of the charging case.

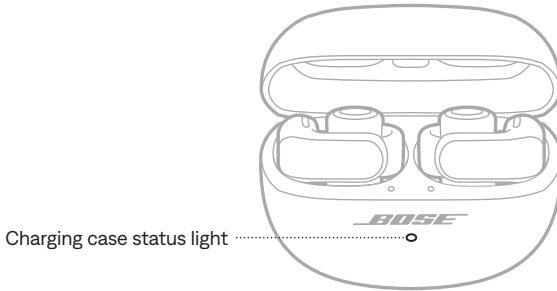

## Battery, update, and error status

Shows the charging case battery, update, and error status.

LIGHT ACTIVITY	SYSTEM STATE
<b>Solid white</b>	Fully charged (100%) and plugged in
<b>Solid white (5 seconds)</b>	Charged (34% – 99%)
<b>Solid amber (5 seconds)</b>	Low charge (10% – 33%)
<b>Blinks amber 2 times</b>	Need to charge (less than 10%)
<b>Slowly pulses amber</b>	Charging and plugged in
<b>Blinks white 3 times (repeated)</b>	Updating software
<b>Blinks amber and white</b>	Error – contact Bose customer service



You can connect the earbuds to your device using the Bose app, the *Bluetooth* menu on your device, or Fast Pair (Android devices only).

You can store up to six devices in the earbud device list, and the earbuds can be actively connected to up to two devices at a time (multi-point connection). You can play audio from only one device at a time.

**NOTES:**

- For the best experience, use the Bose app to set up and connect your device (see page 12).
- For information about connecting using Fast Pair, see page 38.

## CONNECT USING THE BOSE APP

To connect the earbuds and manage *Bluetooth* settings using the Bose app, see page 12.

## CONNECT USING THE *BLUETOOTH* MENU ON YOUR DEVICE

1. With the earbuds in the charging case and the case open, press and hold the button on the back of the case until the earbud status lights slowly pulse blue.

**NOTE:** Make sure both earbuds are in the case and the case is open.

**TIP:** You can also make the earbuds ready to connect even if you don't have the case nearby. To do so, use the Bose app to set a shortcut to Switch Devices (see page 20). Then, press and hold the earbud button assigned to that shortcut until you hear "Ready to connect."

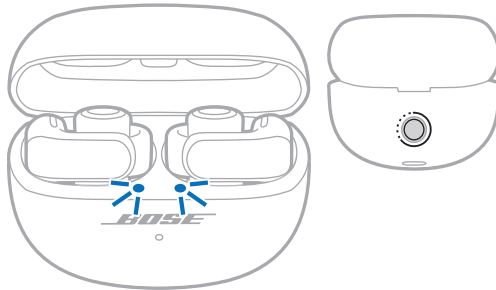

2. On your device, enable the *Bluetooth* feature.

**NOTE:** The *Bluetooth* feature is usually found in the Settings menu.

3. Select the earbuds from the device list.

**NOTE:** Look for the name you entered for your earbuds in the Bose app. If you didn't name your earbuds, the default name appears.

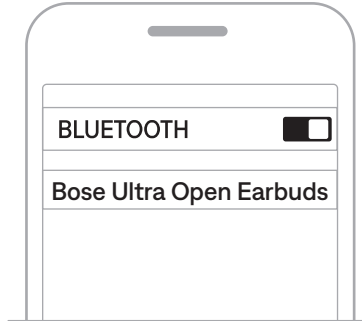

The earbuds name appears in the device list. The earbud status lights glow solid blue (see page 30).

## DISCONNECT A DEVICE

Place the earbuds in the charging case.

**TIP:** You can also use the Bose app or your *Bluetooth* settings to disconnect your device. Disabling the *Bluetooth* feature on your device disconnects the earbuds and all other devices.

## RECONNECT TO A DEVICE

### Reconnect to the most recently-connected device

When the earbuds are removed from the case, they connect to the two most recently-connected devices.

#### NOTES:

- The devices must be within range (30 ft or 9 m) and powered on.
- Make sure the *Bluetooth* feature is enabled on your device.
- If the multi-point connection feature is disabled, the earbuds try to reconnect to the most recently-connected device.

### Reconnect to a different device

You can set a shortcut to reconnect to a different device in the earbud device list.

**NOTE:** To reconnect to a different device using the earbuds, you must set a shortcut to Switch Devices (see page 20).

1. Press and hold the earbud button assigned to this shortcut.

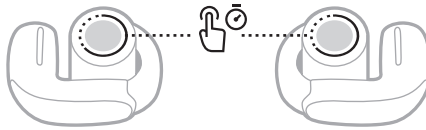

A voice prompt announces the name of the first connected device, then the second connected device (if any), followed by the other devices in the earbud device list.

2. When you hear the correct device name, release the button.

You hear a tone that indicates when the device is connected.

**TIP:** You can also reconnect to a different device using the Bose app (see page 12) or the device *Bluetooth* settings.

**NOTE:** If two devices are already connected to the earbuds, the newly-connected device replaces the older of the two connections.

## CONNECT ANOTHER DEVICE

By default, the earbuds can be actively connected to up to two devices at a time (multi-point connection).

To connect another device, connect using the Bose app (see page 12), the *Bluetooth* menu on your device (see page 33), or Fast Pair (Android devices only) (see page 38).

### NOTES:

- You can only play audio from one device at a time.
- To manage or disable the multi-point connection feature, use the Bose app. You can access this option from the Settings menu.
- Disabling the multi-point connection feature disconnects the second connected device.

## SWITCH BETWEEN TWO CONNECTED DEVICES

1. Pause audio on your first device.
2. Play audio on your second device.

The earbuds switch to the second device's audio stream.

### NOTES:

- Your earbuds receive phone calls from both devices, regardless of which device is playing audio.
- Switching between devices is disabled during phone calls.

## CLEAR THE EARBUD DEVICE LIST

1. With the earbuds in the charging case and the case open, press and hold the button on the back of the case for 15 seconds until the earbud status lights blink white 2 times and then slowly pulse blue.

**NOTE:** Make sure both earbuds are in the case and the case is open.

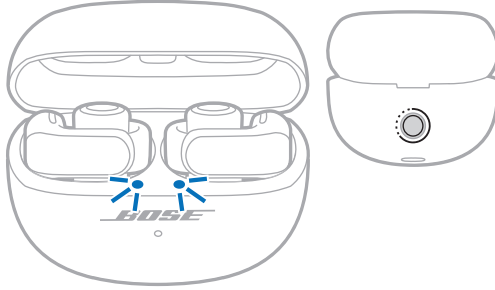

2. Delete the earbuds from the *Bluetooth* list on your devices.

All devices are cleared, and the earbuds are ready to connect (see page 12).

## ANDROID DEVICES ONLY

If you have an Android device, you can access the following additional connection features.

### Connect using Fast Pair

In one tap, the earbuds enable quick, effortless *Bluetooth* pairing with your Android devices.

#### NOTES:

- To use Fast Pair, you need an Android device running Android 6.0 or higher.
  - Your Android device must have the *Bluetooth* and Location features enabled.
1. With the earbuds in the charging case and the case open, press and hold the button on the back of the case until the earbud status lights slowly pulse blue.

**NOTE:** Make sure both earbuds are in the case and the case is open.

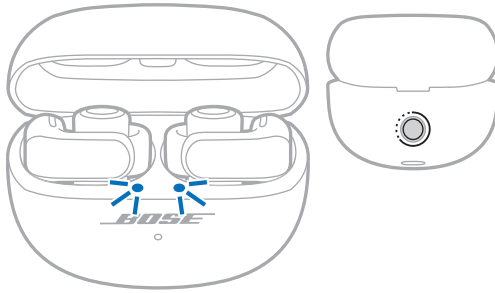

2. Place the case next to your Android device.

A notification appears on your device prompting you to pair the earbuds.

**NOTE:** If you don't see a notification, check that notifications are enabled for the Google Play Services app on your device.

3. Tap the notification.

Once the earbuds are connected, a notification appears confirming that the connection is complete.

**NOTE:** You can also tap the button on the notification to download the Bose app and finish setting up the earbuds.

## Snapdragon Sound technology

Bose Ultra Open Earbuds feature Snapdragon Sound technology. Snapdragon Sound optimizes Qualcomm® audio technologies across connected devices to ensure the best sound quality, connection stability, and latency for your streaming audio.

To experience Snapdragon Sound, you need a Snapdragon Sound-certified device—such as a compatible Android device. Once you connect the earbuds, your device will automatically stream audio using the aptX Adaptive *Bluetooth* codec.

**NOTE:** To see which Snapdragon Sound features the earbuds support and check if your device is compatible, visit: [support.bose.com/UOE](https://support.bose.com/UOE)

## CONNECT TO A BOSE SMART SPEAKER OR SOUNDBAR

Using SimpleSync technology, you can connect the earbuds to a Bose Smart Speaker or Bose Smart Soundbar for a personal listening experience.

### Benefits

- Use independent volume controls on each product to lower or mute your Bose Smart Soundbar while keeping the earbuds as loud as you like.
- Hear your music clearly from the next room by connecting the earbuds to your Bose Smart Speaker.

**NOTE:** SimpleSync technology has a *Bluetooth* range of up to 30 ft (9 m). Walls and construction materials can affect reception.

### Compatible products

You can connect the earbuds to any Bose Smart Speaker or Bose Smart Soundbar.

Popular compatible products include:

- Bose Smart Ultra Soundbar/Bose Ultra Soundbar
- Bose Smart Soundbar 900
- Bose Smart Soundbar 700/Bose Soundbar 700
- Bose Smart Soundbar 600
- Bose Soundbar 500
- Bose Smart Speaker 500/Bose Home Speaker 500
- Bose Home Speaker 300
- Bose Portable Smart Speaker/Bose Portable Home Speaker

New products are added periodically. For a complete list and more information, visit: [support.bose.com/Groups](https://support.bose.com/Groups)



## Connect using the Bose app

1. With the earbuds in the charging case and the case open, press and hold the button on the back of the case until the earbud status lights slowly pulse blue.

**NOTE:** Make sure both earbuds are in the case and the case is open.

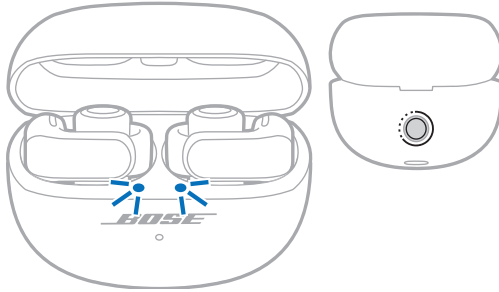

2. Use the Bose app to connect the earbuds to a compatible Bose product. For more information, visit: [support.bose.com/Groups](https://support.bose.com/Groups)

### NOTES:

- It could take up to 30 seconds to connect.
- Make sure that the earbuds are within 30 ft (9 m) of your soundbar or speaker.
- You can connect the earbuds to only one product at a time.

## RECONNECT TO A BOSE SMART SPEAKER OR SOUNDBAR

Use the Bose app to reconnect the earbuds to a previously-connected compatible Bose product. For more information, visit: [support.bose.com/Groups](https://support.bose.com/Groups)

### NOTES:

- Your soundbar or speaker must be within range (30 ft or 9 m) and powered on.
- If the earbuds don't reconnect, see "Earbuds don't reconnect to a previously-connected Bose Smart Soundbar or Speaker" on page 54.

The earbuds are rated IPX4 water resistant. They are designed to be sweat and weather resistant but aren't meant to be submerged under water.

The charging case is rated IPX1 water resistant. It's designed to be resistant to light water exposure, such as light vertical rainfall, but isn't meant to be splashed or submerged.

**CAUTIONS:**

- Do NOT swim or shower with the earbuds or case.
- Do NOT submerge the earbuds or case.
- Do NOT splash the case.

**NOTES:**

- To prevent corrosion, regularly clean the charging contacts on the earbuds with a dry, soft cotton swab or equivalent.
- IPX4 and IPX1 aren't permanent conditions, and resistance might decrease as a result of normal wear.

## STORE THE EARBUDS

When you're not using the earbuds, store them in the charging case. Close the charging case to help preserve battery life and keep the charging case free of debris.

## CLEAN THE EARBUDS AND CHARGING CASE

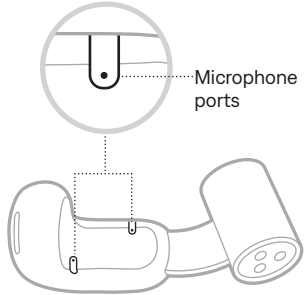
COMPONENT	PROCEDURE
Earbuds	Wipe with a soft cotton swab or damp cloth (water only).
Microphone ports	<p>To prevent oil or debris buildup, regularly wipe with a soft cotton swab or gently brush with a soft bristle brush.</p> <p><b>CAUTION:</b> Do NOT blow air into or vacuum the microphone ports, as this may damage the earbud.</p> 
Charging contacts (on earbuds)	To prevent corrosion, wipe only with a dry, soft cotton swab or equivalent.
Charging case	Wipe with a soft cotton swab or damp cloth (water only).

**CAUTION:** Do not use any solvents, chemicals, or cleaning solutions containing alcohol, ammonia, or abrasives.

## REPLACEMENT PARTS AND ACCESSORIES

Replacement parts and accessories can be ordered through Bose customer service.

Visit: [support.Bose.com/UOE](https://support.Bose.com/UOE)

## LIMITED WARRANTY

The earbuds are covered by a limited warranty. Visit our website at [worldwide.Bose.com/Warranty](https://worldwide.Bose.com/Warranty) for details of the limited warranty.

To register your product, visit [worldwide.Bose.com/ProductRegistration](https://worldwide.Bose.com/ProductRegistration) for instructions. Failure to register will not affect your limited warranty rights.

## UPDATE THE EARBUDS

The earbuds begin updating automatically when connected to the Bose app and an update is available. Follow the app instructions.

## UPDATE THE CHARGING CASE

If Bose customer service tells you to update the charging case, you can do so using the Bose updater website. On your computer, visit: [btu.bose.com](https://btu.bose.com) and follow the on-screen instructions.

## VIEW THE EARBUD DATE CODE

Remove the earbud from the charging case and flex the barrel open. The date code is located on the flat inner surface of the earbud.

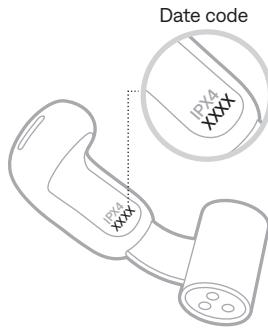

## VIEW THE CHARGING CASE SERIAL NUMBER

Remove the earbuds from the charging case.

The charging case serial number is located in the charging case lid.

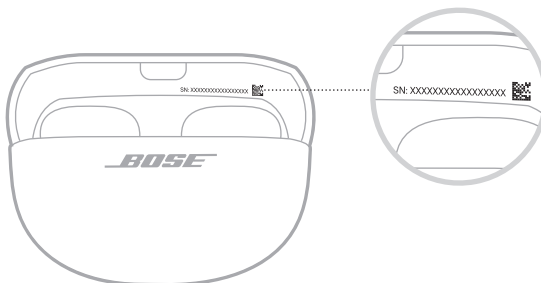

## TRY THESE SOLUTIONS FIRST

If you experience problems with the earbuds, try these solutions first:

- Charge the earbuds and the charging case (see page 26).
- Place the earbuds in the charging case, then close the case (see page 16). Re-open the case and remove the earbuds (see page 15).
- Check the earbud status lights (see page 30) and charging case status light (see page 32).
- Check the earbud fit using a mirror (see page 14).
- Move your device closer to the earbuds (30 ft or 9 m) and away from any interference or obstructions.
- Increase the volume on the earbuds, your device, and the music app.
- Make sure your device supports *Bluetooth* connections (see page 33).
- Download the Bose app and run available software updates (see page 12).
- Connect a different device (see page 12).

## OTHER SOLUTIONS

If you could not resolve your issue, see the table below to identify symptoms and solutions to common problems. You can also access troubleshooting articles, videos, and other resources at: [support.Bose.com/UOE](https://support.Bose.com/UOE)

If you're unable to resolve your issue, contact Bose customer service.

Visit: [worldwide.Bose.com/contact](https://worldwide.Bose.com/contact)

SYMPTOM	SOLUTION
<b>Earbuds don't power on</b>	<p>Place both earbuds in the charging case until they magnetically snap into place. Close and re-open the case. The earbud status lights display charging status (see page 30).</p> <p>If the earbuds have been exposed to high or low temperatures, let the earbuds return to room temperature.</p> <p>See "Earbuds don't charge" on page 52.</p>

SYMPTOM	SOLUTION
<b>Earbuds don't connect with device</b>	<p>Connect using the <i>Bluetooth</i> menu on your device (see page 33).</p> <p>Disable the <i>Bluetooth</i> feature on your device and then re-enable.</p> <p>Clear the earbud device list (see page 36). Delete the earbuds from the <i>Bluetooth</i> list on your device, including any duplicate listings labeled LE (Low Energy). Connect again (see page 12).</p> <p>Place both earbuds in the charging case until they magnetically snap into place. Close and re-open the case. The earbud status lights display charging status (see page 30). Connect again (see page 12).</p> <p>Make sure both earbuds are in the charging case securely (see page 25).</p> <p>Visit: <a href="https://support.Bose.com/UOE">support.Bose.com/UOE</a> to see how-to videos.</p> <p>Reboot the earbuds and charging case (see page 55).</p>
<b>Earbuds don't respond during app setup</b>	<p>Uninstall the Bose app on your device. Reinstall the app (see page 12).</p> <p>Make sure you're using the Bose app for setup (see page 12).</p> <p>Make sure you have given the Bose app access to <i>Bluetooth</i> connections in your device Settings menu.</p> <p>Make sure the <i>Bluetooth</i> feature is on in your device Settings menu.</p> <p>Place both earbuds in the charging case until they magnetically snap into place. Close and re-open the case. The earbud status lights display charging status (see page 30). Remove the earbuds.</p>
<b>Bose app can't find earbuds</b>	<p>Uninstall the Bose app on your device. Reinstall the app (see page 12).</p> <p>Make sure you have given the Bose app access to <i>Bluetooth</i> connections in your device Settings menu.</p> <p>Place both earbuds in the charging case until they magnetically snap into place. Close and re-open the case. The earbud status lights display charging status (see page 30). Remove the earbuds.</p> <p>With the earbuds in the charging case and the case open, press and hold the button on the back of the case until the earbud status lights slowly pulse blue.</p> <p>See "Earbuds don't connect with device."</p>

SYMPTOM	SOLUTION
<b>Bose app doesn't work on device</b>	<p>Make sure your device is compatible with the Bose app and meets minimum system requirements. For more information, refer to the app store on your device.</p> <p>Uninstall the Bose app on your device. Reinstall the app (see page 12).</p>
<b>Earbuds aren't comfortable or secure</b>	<p>Make sure that you're putting the earbuds on correctly (see page 13).</p> <p>Check the earbud fit using a mirror (see page 14). For best sound quality and microphone performance, adjust the earbuds so that they're at about a 45° angle on your ears. If they don't feel comfortable or secure, slide them up or down slightly to find the best position for you.</p> <p>Visit: <a href="https://support.Bose.com/UOE">support.Bose.com/UOE</a> to see how-to videos.</p>
<b>Can't wear earbuds comfortably with earrings or piercings</b>	<p>Remove any earrings or piercings before putting on the earbuds. When the earbuds are secure, put your earrings or piercings back on.</p> <p>Check the earbud fit using a mirror (see page 14). For best sound quality and microphone performance, adjust the earbuds so that they're at about a 45° angle on your ears. If your earrings or piercings make that position uncomfortable, slide the earbuds up or down slightly to find the best position for you.</p> <p>If the magnets on the bottom of the earbud barrels stick to your earrings or piercings, slide the earbuds up or down slightly to separate them.</p>
<b>Intermittent Bluetooth connection</b>	<p>Clear the earbud device list (see page 36). Delete the earbuds from the <i>Bluetooth</i> list on your device, including any duplicate listings labeled LE (Low Energy). Connect again (see page 12).</p> <p>Move your device closer to the earbuds (30 ft or 9 m) and away from any interference or obstructions.</p> <p>Reboot the earbuds and charging case (see page 55).</p>

SYMPTOM	SOLUTION
<b>No sound</b>	<p>Make sure you're wearing the correct earbud on the correct ear. Look for the <b>L</b> (left) and <b>R</b> (right) markings on the barrel of each earbud.</p> <p>Check the earbud fit using a mirror (see page 14).</p> <p>Visit: <a href="https://support.bose.com/UOE">support.bose.com/UOE</a> to see how-to videos.</p> <p>Make sure the volume is turned up (see page 17).</p> <p>Press play on your device to make sure audio is playing.</p> <p>Play audio from a different application or music service.</p> <p>Play audio from content stored directly on your device.</p> <p>If two devices are connected, pause your other device first.</p> <p>Clear any debris or wax buildup from the speaker ports.</p> <p>Restart your device.</p>
<b>No sound from one earbud</b>	<p>Check the earbud fit using a mirror (see page 14).</p> <p>Visit: <a href="https://support.bose.com/UOE">support.bose.com/UOE</a> to see how-to videos.</p> <p>Make sure the software in the Bose app is up to date (see page 44).</p> <p>Clear any debris or wax buildup from the speaker ports.</p> <p>Place both earbuds in the charging case until they magnetically snap into place. Close and re-open the case. The earbud status lights display charging status (see page 30). Remove the earbuds.</p>
<b>Audio and video are out of sync</b>	<p>Close and re-open the application or music service.</p> <p>Play audio from a different application or music service.</p> <p>Place both earbuds in the charging case until they magnetically snap into place. Close and re-open the case. The earbud status lights display charging status (see page 30). Remove the earbuds.</p>



SYMPTOM	SOLUTION
Poor sound quality	<p>Make sure you're wearing the correct earbud on the correct ear. Look for the <b>L</b> (left) and <b>R</b> (right) markings on the barrel of each earbud.</p> <p>Check the earbud fit using a mirror (see page 14). For best sound quality and microphone performance, adjust the earbuds so that they're at about a 45° angle on your ears. If they don't feel comfortable or secure, slide them up or down slightly to find the best position for you.</p> <p>Visit: <a href="https://support.Bose.com/UOE">support.Bose.com/UOE</a> to see how-to videos.</p> <p>Make sure you're using the Bose app for setup (see page 12).</p> <p>Try a different audio track.</p> <p>Play audio from a different application or music service.</p> <p>Clear any debris or wax buildup from the speaker ports.</p> <p>If two devices are connected, disconnect the second device.</p> <p>Turn off any audio enhancement features on the device or music app.</p> <p>If you're wearing only one earbud, place the other earbud in the case until it magnetically snaps into place.</p> <p>Make sure your earbuds are connected over the correct <i>Bluetooth</i> profile: Stereo A2DP. Check your device's <i>Bluetooth</i>/audio settings menu to make sure the correct profile is selected.</p> <p>Lower the volume on the earbuds, your device, or the music app.</p> <p>Disable the <i>Bluetooth</i> feature on your device and then re-enable.</p> <p>Clear the earbud device list (see page 36). Delete the earbuds from the <i>Bluetooth</i> list on your device, including any duplicate listings labeled LE (Low Energy). Connect again (see page 12).</p>
Audio is quiet	<p>Make sure the volume is turned up (see page 17).</p> <p>Make sure you're wearing the correct earbud on the correct ear. Look for the <b>L</b> (left) and <b>R</b> (right) markings on the barrel of each earbud.</p> <p>Check the earbud fit using a mirror (see page 14). For best sound quality and microphone performance, adjust the earbuds so that they're at about a 45° angle on your ears. If they don't feel comfortable or secure, slide them up or down slightly to find the best position for you.</p> <p>Try sliding the earbuds down slightly so that the speaker ports are closer to your ear canal.</p> <p>Clear any debris or wax buildup from the speaker ports.</p>

SYMPTOM	SOLUTION
<p><b>Too much bass</b></p>	<p>Check the earbud fit using a mirror (see page 14). For best sound quality and microphone performance, adjust the earbuds so that they're at about a 45° angle on your ears. If they don't feel comfortable or secure, slide them up or down slightly to find the best position for you.</p> <p>Adjust the bass level using the Bose app (see page 19).</p> <p>Try sliding the earbuds up slightly so that the speaker is further away from your ear canal.</p>
<p><b>Too little bass</b></p>	<p>Check the earbud fit using a mirror (see page 14). For best sound quality and microphone performance, adjust the earbuds so that they're at about a 45° angle on your ears. If they don't feel comfortable or secure, slide them up or down slightly to find the best position for you.</p> <p>Adjust the bass level using the Bose app (see page 19).</p> <p>Try sliding the earbuds down slightly so that the speaker is closer to your ear canal.</p>
<p><b>Audio volume is different between earbuds</b></p>	<p>Slide the quieter earbud down slightly on your ear until it matches the volume of the other earbud.</p>
<p><b>Immersive Audio doesn't sound right or feels too close to you</b></p>	<p>Using the Bose app, calibrate Immersive Audio to better match the position of the earbuds on your ears. You can access this option from the Settings menu.</p>
<p><b>Microphone doesn't pick up sound</b></p>	<p>The earbuds may be angled too far downwards towards your mouth or chin. Check the earbud fit using a mirror (see page 14). For best sound quality and microphone performance, adjust the earbuds so that they're at about a 45° angle on your ears. If they don't feel comfortable or secure, slide them up or down slightly to find the best position for you.</p> <p>Try another phone call.</p> <p>Clear any debris or wax buildup from the microphone ports (see page 43).</p> <p>Try another compatible device.</p> <p>Move to a quiet location and try again.</p> <p>Disable the <i>Bluetooth</i> feature on your device and then re-enable.</p> <p>Clear the earbud device list (see page 36). Delete the earbuds from the <i>Bluetooth</i> list on your device, including any duplicate listings labeled LE (Low Energy). Connect again (see page 12).</p>

SYMPTOM	SOLUTION
<b>Can't adjust the mode</b>	<p>Place both earbuds in the charging case until they magnetically snap into place. Close and re-open the case. The earbud status lights display charging status (see page 30). Remove the earbuds.</p> <p>If you customized your shortcut to be on a specific earbud, make sure you press and hold the button on the correct earbud.</p> <p>If you customized your shortcut to be on a specific earbud, use the Bose app to assign the shortcut to the other earbud and try again. Visit: <a href="https://support.bose.com/UOE">support.bose.com/UOE</a> to see how-to videos.</p> <p>Use the Bose app to adjust the mode. You can access this option from the product control screen (see page 12).</p>
<b>Difficulty hearing caller while on a phone call</b>	<p>Increase the volume using your device.</p>
<b>Earbuds don't respond</b>	<p>Place both earbuds in the charging case until they magnetically snap into place. Close and re-open the case. The earbud status lights display charging status (see page 30). Remove the earbuds.</p> <p>Reboot the earbuds and charging case (see page 55). If that doesn't work, restore the earbuds to factory settings (see page 56).</p>
<b>Earbuds don't respond to button presses</b>	<p>For multi-press functions, vary the speed of presses.</p> <p>Make sure your music app supports the function.</p> <p>If the earbuds have been exposed to high or low temperatures, let the earbuds return to room temperature.</p> <p>If Auto Volume is enabled, see "Adjusting volume has minimal effect while Auto Volume is enabled" on page 52.</p> <p>Connect a different device and try again.</p> <p>Reboot the earbuds and charging case (see page 55).</p>
<b>Can't access shortcut</b>	<p>Make sure you have set a shortcut using the Bose app (see page 20).</p> <p>If you customized the shortcut to be on a specific earbud, make sure you press and hold the button on the correct earbud.</p> <p>If you customized your shortcut to be on a specific earbud, use the Bose app to assign the shortcut to the other earbud and try again. Visit: <a href="https://support.bose.com/UOE">support.bose.com/UOE</a> to see how-to videos.</p>

SYMPTOM	SOLUTION
<p><b>Adjusting volume has minimal effect while Auto Volume is enabled</b></p>	<p>If the earbuds are actively increasing audio volume due to noise, manually adjusting volume may have a minimal or only temporary effect unless you increase the baseline setting above the current level. To increase the volume in this situation, keep increasing the volume using the earbud controls or your device controls until you hear the volume change (see page 18). To decrease the volume, disable Auto Volume using the Bose app, then decrease the volume (see page 18).</p>
<p><b>Audio gets louder when you talk while Auto Volume is enabled</b></p>	<p>Auto Volume is designed to disregard your voice as much as possible when measuring the level of noise around you. If you notice audio getting louder when you talk, the earbuds may be angled too far downwards towards your mouth or chin. Check the earbud fit using a mirror (see page 14). For best sound quality and microphone performance, adjust the earbuds so that they're at about a 45° angle on your ears. If they don't feel comfortable or secure, slide them up or down slightly to find the best position for you.</p>
<p><b>Audio gets louder when other people talk while Auto Volume is enabled</b></p>	<p>Auto Volume categorizes other people's voices as environmental noise, meaning that your audio volume may increase to compensate for loud voices. To prevent this, you can either pause audio during conversations (see page 17) or disable Auto Volume using the Bose app. You can access this option in the Settings menu.</p>
<p><b>Earbuds don't charge</b></p>	<p>Make sure the earbuds are properly placed in the charging case. To help preserve the battery life, the case should be closed while the earbuds are charging (see page 25).</p> <p>Make sure there is no dirt, debris, or liquid covering the charging contacts on the earbuds or the charging pins in the case.</p> <p>Remove the plastic film from the surface of the case under each earbud to prevent it from interfering with earbud placement.</p> <p>Make sure the USB cable is correctly aligned with the port on the charging case.</p> <p>Secure both ends of the USB cable.</p> <p>Try another USB cable.</p> <p>Try another wall charger.</p> <p>If the earbuds or charging case have been exposed to high or low temperatures, let the earbuds or case return to room temperature. Charge again (see page 25).</p>

SYMPTOM	SOLUTION
<b>Charging case doesn't charge</b>	<p>Make sure the USB cable is correctly aligned with the port on the charging case.</p> <p>If the charging case battery is fully depleted, make sure the USB cable is attached long enough for the case to gain an initial charge. If you remove the cable and the charging case status light goes out, reattach the USB cable.</p> <p>Secure both ends of the USB cable.</p> <p>Try another USB cable.</p> <p>Make sure the charging case is closed. To help preserve the battery life, the case should be closed while it's charging.</p> <p>Try another wall charger.</p> <p>If the charging case has been exposed to high or low temperatures, let the case return to room temperature. Charge again (see page 27).</p> <p>If the charging case has been exposed to water, wait until the USB-C port is completely dry. Charge again (see page 27).</p> <p>Make sure any charging case accessories are properly installed and don't prevent the USB cable from securely connecting to the port on the charging case.</p>
<b>Earbud battery life is shorter than expected</b>	<p>Battery life varies based on settings and usage. If either Immersive Audio or Auto Volume are set to On, consider disabling them using the Bose app for a longer battery life. For more information, see page 29.</p>
<b>Voice prompt language isn't correct</b>	<p>Change the voice prompt language using the Bose app (see page 12). You can access this option from the Settings menu.</p>
<b>Not receiving call notifications</b>	<p>Make sure your device isn't set to Do Not Disturb.</p> <p>Make sure voice prompts are enabled using the Bose app (see page 12). You can access this option from the Settings menu.</p> <p>Make sure you have given the earbuds access to your contacts in your device <i>Bluetooth</i> menu.</p>
<b>Earbuds don't connect to a Bose Smart Soundbar or Speaker</b>	<p>Make sure you are connecting to a compatible Bose product. For a list of compatible products, visit: <a href="https://support.bose.com/Groups">support.bose.com/Groups</a></p> <p>With the earbuds in the charging case and the case open, press and hold the button on the back of the case until the earbud status lights slowly pulse blue.</p> <p>Make sure that the earbuds are within 30 ft (9 m) of your soundbar or speaker.</p>

SYMPTOM	SOLUTION
<b>Earbuds don't reconnect to a previously-connected Bose Smart Soundbar or Speaker</b>	With the earbuds in the charging case and the case open, press and hold the button on the back of the case until the earbud status lights slowly pulse blue. Use the Bose app to connect the earbuds to a compatible Bose product. For more information, visit: <a href="https://support.Bose.com/Groups">support.Bose.com/Groups</a>
<b>Delayed audio between products when connected to a Bose Smart Soundbar or Speaker</b>	Download the Bose app and run available software updates.

## REBOOT THE EARBUDS AND CHARGING CASE

If the earbuds or charging case are unresponsive, you can reboot them.

**NOTE:** Rebooting the earbuds clears the earbud device list. It doesn't clear other settings.

With the earbuds in the charging case and the case open, press and hold the button on the back of the case for 20 seconds until the earbud status lights blink white 2 times, slowly pulse blue, and then turn off.

**NOTE:** Make sure both earbuds are in the case and the case is open.

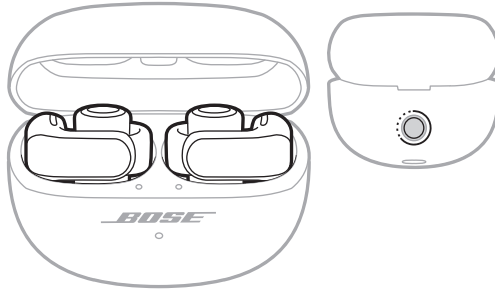

When the reboot is complete, the earbud status lights glow according to the charging status, then slowly pulse blue (see page 30). The charging case status light glows according to the case battery level (see page 32).

## RESTORE THE EARBUDS TO FACTORY SETTINGS

A restore to factory settings clears all settings and return the earbuds to their original out-of-box state. After, the earbuds can be configured as if they were being set up for the first time.

Restoring to factory settings is only recommended if you are having issues with the earbuds or you have been instructed to do so by Bose customer service.

1. Remove the earbuds from the *Bluetooth* list on your device.
2. Remove the earbuds from your Bose account using the Bose app.

**NOTE:** For more information about how to remove the earbuds from your Bose account using the Bose app, visit: [support.Bose.com/UOE](https://support.Bose.com/UOE)

3. With the earbuds in the charging case and the case open, press and hold the button on the back of the case for 20 seconds until the earbud status lights blink white 2 times, slowly pulse blue, and then turn off.

**NOTE:** Make sure both earbuds are in the case and the case is open.

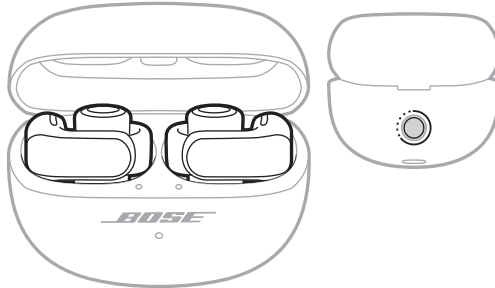

4. Repeat the previous step 2 more times.

After the third time, the status lights blink amber for 3 seconds to indicate factory settings are being restored.

When the restore is complete, the status lights slowly pulse blue. The earbuds are now in their original out-of-box state.

**NOTE:** If you're unable to resolve your issue, additional troubleshooting and support is available at: [support.Bose.com/UOE](https://support.Bose.com/UOE)



## Læs og opbevar venligst alle sikkerheds- og brugsinstruktioner.



Bose Corporation erklærer hermed, at dette produkt stemmer overens med de væsentlige krav og andre relevante bestemmelser i direktiv 2014/53/EU og alle andre krav i EU-direktiver. Den fulde overensstemmelseserklæring kan findes på: [www.Bose.com/compliance](http://www.Bose.com/compliance)



Dette produkt efterlever alle relevante regler for elektromagnetisk kompatibilitet pr. 2016 og alle andre relevante UK-regler. Den fulde overensstemmelseserklæring kan findes på: [www.Bose.com/compliance](http://www.Bose.com/compliance)

Bose Corporation erklærer hermed, at dette produkt stemmer overens med de væsentlige krav i henhold til reglerne for radioudstyr pr. 2017 og alle andre relevante UK-regler. Den fulde overensstemmelseserklæring kan findes på: [www.Bose.com/compliance](http://www.Bose.com/compliance)

## Vigtige sikkerhedsinstruktioner

Brug kun tilslutningsudstyr/tilbehør, der er angivet af producenten.

Overlad al service til kvalificeret servicepersonale. Et serviceeftersyn er påkrævet, når apparatet på nogen måde er beskadiget, hvis f.eks. netledningen eller stikket er beskadiget, der er blevet spildt væske, eller der er kommet genstande ind i apparatet, hvis apparatet er blevet udsat for regn eller fugt, ikke virker normalt eller er blevet tabt.



### ADVARSLER/FORSIGTIGHEDSFORHOLDSREGLER

- Hold produktet væk fra små børn og kæledyr, så de ikke sluger dem ved et uheld. Produktet indeholder et batteri og kan være farligt at sluge. Søg øjeblikkeligt læge, hvis hovedtelefonerne sluges. Når produktet ikke bruges, skal det opbevares utilgængeligt for børn og kæledyr.
- Produktet er ikke beregnet til at bruges af børn.
- For at undgå høreskader bør du ikke bruge dine hovedtelefoner ved høj lydstyrke. Skru ned for lyden på dit produkt, inden du placerer hovedtelefonerne i/på dine ører, og skru derefter gradvist op for lyden, indtil du når et behageligt, moderat lytteniveau.
- For at undgå høreskader bør du ikke sætte in-ear hovedtelefonernes højttaler direkte ind i din øregang. Brug in-ear hovedtelefonerne med højttaleren på ydersiden af øret og bøjlen bag øret. På side 13 kan du finde flere oplysninger om, hvordan du opbevarer dine in-ear hovedtelefoner.
- Brug af dette produkt som fører af et køretøj kan være forbudt ved lov visse steder. Vær forsigtig, og følg gældende lovgivning. Hold straks op med at bruge dette produkt, hvis det forstyrrer din evne til at være opmærksom eller forstyrrer din evne til at høre lyde fra omgivelserne, herunder alarmer og advarselssignaler, mens du fungerer som fører af et køretøj.
- Vær forsigtig, hvis du bruger disse hovedtelefoner, mens du udfører en aktivitet, der kræver din opmærksomhed. Brug ikke hovedtelefonerne, hvis det kan udgøre en fare for dig selv eller andre, hvis du ikke kan høre de omkringliggende lyde tydeligt, f.eks. når du cykler eller går i eller i nærheden af trafik, en byggeplads, en jernbane osv.
- Produktet må IKKE nedsænkes i vand eller udsættes for vand i længere perioder.
- Fjern straks produktet, hvis du bemærker, at der kommer varme fra produktet.



Indeholder små dele, som kan udgøre en kvælningfare. Egner sig ikke til børn under 3 år.



Dette produkt indeholder magnetisk materiale. Kontakt din læge for at finde ud af, om dette kan påvirke din implanterbare medicinske enheds funktion.

- Foretag IKKE nogen uautoriserede ændringer af produktet.
- Hold altid produktet væk fra ild og andre varmekilder. Placer IKKE nogen form for åben ild (f.eks. stearinlys) på eller tæt ved produktet.
- Brug kun dette produkt med en godkendt LPS-strømforsyning, der overholder de lokale love og regler (f.eks. UL, CSA, VDE, CCC).
- Det batteri, der følger med dette produkt, kan udgøre en risiko for brand eller kemisk forbrænding, hvis det håndteres forkert eller udskiftes med en forkert type.
- Hvis batterierne lækker, må væsken ikke komme i kontakt med huden eller øjnene. Hvis der finder kontakt sted, skal der søges læge.
- Udsæt ikke produkter, der indeholder batterier, for voldsom varme (f.eks. ved opbevaring i direkte sollys, brand eller lignende).
- Tør sved af hovedtelefonerne og opladningsetuiet før opladning.
- IPX4 og IPX1 er ikke varige forhold, og vandtætheden kan blive reduceret på grund af normalt slid.

**BEMÆRK:** Dette udstyr er testet og det er blevet konstateret, at det overholder grænseværdierne for en digital enhed i Klasse B i henhold til afsnit 15 i FCC-reglerne. Disse grænser er udviklet til at yde rimelig beskyttelse mod skadelig interferens i en privat installation. Dette udstyr genererer, bruger og kan udstråle radiofrekvensenergi, og kan – hvis det ikke installeres og bruges i overensstemmelse med instruktionerne – forårsage skadelig interferens i forbindelse med radiokommunikation. Dette garanterer dog ikke, at der ikke kan forekomme interferens i en bestemt installation. Hvis dette udstyr forårsager skadelig interferens i forbindelse med radio- og tv-modtagelsen, hvilket kan kontrolleres ved at slukke og tænde for udstyret, opfordres brugere til at forsøge at eliminere interferensen ved hjælp af en eller flere af følgende fremgangsmåder:

- Ret det modtagende produkt eller antennen i en anden retning, eller flyt dem.
- Skab større afstand mellem udstyret og modtageren.
- Tilslut udstyret til en stikkontakt på et andet kredsløb end det, som modtageren er tilsluttet.
- Kontakt forhandleren eller en radio/tv-tekniker for at få hjælp.

Ændringer eller modifikationer, der ikke udtrykkeligt er godkendt af Bose Corporation, kan ophæve brugerens ret til at betjene dette udstyr.

Denne enhed overholder del 15 i FCC-reglerne og ISED Canadas licensfritagede RSS-standard(er). Driften er underlagt følgende to betingelser: (1) Denne enhed må ikke forårsage skadelig interferens, og (2) denne enhed skal acceptere enhver modtaget interferens, herunder interferens, der kan forårsage uønsket drift.

Denne enhed overholder FCC's og ISED Canadas strålingseksponeringsgrænser for befolkningen i almindelighed. Denne sender må ikke placeres eller anvendes sammen med nogen andre antenner eller sendere.

**FCC-ID:** A94926L / A94926R | **IC:** 3232A-926L / 3232A-926R

**Etui-model:** 438926 | **Model for højre in-ear hovedtelefon:** 926R | **Model for venstre in-ear hovedtelefon:** 926L

In-ear hovedtelefonerne i dette system er certificeret i henhold til bestemmelserne i radiolovgivningen.



020-230336  
020-230337

CAN ICES-3(B)/NMB-3(B)

**Europa:** Frekvensbåndets driftsområde er 2400 til 2483,5 MHz. | Maksimal sendeeffekt mindre end 20 dBm EIRP.

## SAR-oplysninger

In-ear hovedtelefon	Målt 1-g SAR W/kg	Målt 10-g SAR W/kg
Venstre	0,46	0,18
Højre	0,57	0,22



Dette symbol betyder, at produktet ikke må smides ud som husholdningsaffald og bør indleveres til en passende indsamlingsordning med henblik på genanvendelse. Korrekt bortskaffelse og genanvendelse bidrager til at beskytte naturressourcer, menneskets sundhed og miljøet. Hvis du ønsker flere oplysninger om bortskaffelse og genanvendelse af dette produkt, kan du kontakte din kommune, dit renovationselskab eller den butik, hvor du har købt dette produkt.

## Tekniske regler for laveffektradiofrekvensenheder

Ingen virksomhed, organisation eller bruger må uden tilladelse fra NCC ændre frekvensen, øge transmissionseffekten eller ændre de oprindelige egenskaber eller ydelsen for godkendte laveffektradiofrekvensenheder. Laveffektradiofrekvensenhederne må ikke påvirke flysikkerheden eller forstyrre lovlig kommunikation; hvis dette konstateres, skal brugeren øjeblikkeligt ophøre med at bruge enheden, indtil der opnås en tilstand uden forstyrrelser. Den omtalte lovlige kommunikation vil sige radiokommunikation, der anvendes i overensstemmelse med Telecommunications Management Act. Laveffektradiofrekvensenhederne skal kunne modtage forstyrrelser fra lovlig kommunikation eller enheder, der udsender ISM-radiobølger.

**UNDLAD** forsøg på at fjerne det genopladelige litium-ion batteri fra dette produkt. Kontakt din lokale Bose-forhandler eller en anden kvalificeret tekniker vedrørende fjernelse.



**Bortskaf brugte batterier i henhold til lokale bestemmelser.** Batterier må ikke brændes.

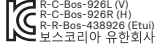

**Navne på og indhold af giftige eller farlige stoffer eller elementer**

Delens navn	Giftige eller farlige stoffer og elementer					
	Bly (Pb)	Kviksølv (Hg)	Cadmium (Cd)	Hexavalent (CR(VI))	Polybromeret biphenyl (PBB)	Polybromeret diphenylether (PBDE)
PCB'er	X	O	O	O	O	O
Metaldele	X	O	O	O	O	O
Plastikdele	O	O	O	O	O	O
Højttalere	X	O	O	O	O	O
Kabler	X	O	O	O	O	O

Denne tabel er oprettet i henhold til bestemmelserne i SJ/T 11364.

O: Angiver, at dette giftige eller farlige stof indeholdt i alle de homogene materialer til denne del er under grænsekravet i GB/T 26572.

X: Angiver, at dette giftige eller skadelige stof, som findes i mindst ét af de homogene materialer, der anvendes til denne del, er over grænsekravet i GB/T 26572.

**Navn på udstyr:** In-ear hovedtelefoner og opladningssettets **typebetegnelse:** 438926

Enhed	Begrænsede stoffer og deres kemiske symboler					
	Bly (Pb)	Kviksølv (Hg)	Cadmium (Cd)	Hexavalent krom (Cr <sup>6+</sup> )	Polybromerede biphenyl (PBB)	Polybromeret diphenylether (PBDE)
PCB'er	-	O	O	O	O	O
Metaldele	-	O	O	O	O	O
Plastikdele	O	O	O	O	O	O
Højttalere	-	O	O	O	O	O
Kabler	-	O	O	O	O	O

**Note 1:** "O" angiver, at indholdet af det begrænsede stofs procentindhold ikke overstiger procentdelen af referenceværdien for tilstedeværelsen.

**Note 2:** "-" angiver, at det begrænsede stof svarer til undtagelsen.

**Fremstillingsdato:** Det ottende ciffer i serienummeret angiver fremstillingsåret: "4" er 2014 eller 2024.

**Importører:** Bose Electronics (Shanghai) Company Limited, Level 6, Tower D, No. 2337 Gudai Rd. Minhong District, Shanghai 201100 | Bose Products B.V., Gorslaan 60, 1441 RG Purmerend, Holland | Bose de México S. de R.L. de C.V., Avenida Prado Sur #150, Piso 2, Interior 222 y 223, Colonia Lomas de Chapultepec V Sección, Miguel Hidalgo, Ciudad de México, C.P. 11000 Telefonnummer: +5255 (5202) 3545 | Bose Limited (H.K.), 9F, No. 10, Sec. 3, Minsheng E. Road, Zhongshan Dist. Taipei City 10480, Telefonnummer: +886-2-2514 7676 | Bose Limited, Bose House, Quayside Chatham Maritime, Chatham, Kent, ME4 4QZ, Storbritannien

**Udgangskapacitet:** 350 mAh | **IPXX-klassifikation:** IPX4 (for in-ear hovedtelefoner), IPX1 (for opladningsetuiet)

CMIIT-id'et findes på æsken.

**Boses vilkår for brug** gælder for dette produkt: [worldwide.bose.com/termsofuse](https://www.worldwide.bose.com/termsofuse)

**Licensoplysninger:** Du kan få vist de licensmeddelelser, der gælder for de tredjepartssoftwarepakker, som er inkluderet som komponenter i Bose Ultra åbne øretelefoner, ved at bruge Bose-appen. Du kan få adgang til disse oplysninger fra menuen Indstillinger.

Apple, Apple-logoet, iPad og iPhone er varemærker, der tilhører Apple Inc., og er registreret i USA og andre lande. Varemærket "iPhone" bruges i Japan med en licens fra Aiphone K.K. App Store er et servicemærke, der tilhører Apple Inc.

Anvendelse af mærket Made for Apple betyder, at et tilbehør er designet til at tilsluttes specifikt til de de(t) Apple-produkt(er), som identificeres i mærket, og at det er certificeret af udvikleren til at leve op til Apples ydelsesstandarder. Apple er ikke ansvarlig for denne enheds virkemåde eller for dens overensstemmelse med sikkerhedsstandarder og regler.

**Bluetooth®**-ordmærket og -logoerne er registrerede varemærker, der ejes af Bluetooth SIG, Inc., og enhver brug af sådanne mærker fra Bose Corporations side finder sted under licens.

Google, Android og Google Play er varemærker, der tilhører Google LLC.

Snapdragon Sound er et produkt tilhørende Qualcomm Technologies, Inc. og/eller dennes datterselskaber. Qualcomm, Snapdragon og Snapdragon Sound er varemærker eller registrerede varemærker, der tilhører Qualcomm Incorporated.

USB Type-C® og USB-C® er registrerede varemærker, der tilhører USB Implementers Forum.

Bose, B-logoet og SimpleSync er varemærker tilhørende Bose Corporation. I Bose Corporations hovedkontor: 1-877-230-5639 | ©2024 Bose Corporation. Gengivelse, ændring, distribution eller anden brug af dette dokument eller dele heraf er forbudt uden forudgående skriftlig tilladelse.

## Bedes udfyldt og opbevaret, så du har det til rådighed

In-ear hovedtelefonernes datokode findes på den indvendige overflade på hver in-ear hovedtelefon. Modelnumrene og opladningsetuiets serienummer findes i opladningsetuiets låg.

Serienummer: \_\_\_\_\_  
 Modelnummer: 438926

Du bedes gemme din kvittering. Dette er et godt tidspunkt til at registrere dit Bose-produkt. Du kan nemt gøre det ved at gå til [worldwide.bose.com/ProductRegistration](https://www.worldwide.bose.com/ProductRegistration)

## **HVAD ER DER I ÆSKEN?**

Indhold.....	11
--------------	----

## **OPSÆTNING AF BOSE-APPEN**

Download Bose-appen.....	12
Tilføj in-ear hovedtelefonerne til en eksisterende konto.....	12

## **SÅDAN BRUGES DE**

Tag in-ear hovedtelefonerne på.....	13
Tjek pasformen .....	14

## **TÆND/SLUK**

Tænd.....	15
Sluk.....	16

## **BETJENING AF IN-EAR HOVEDTELEFONERNE**

Medieafspilning.....	17
Lydstyrkefunktioner .....	18
Automatisk lydstyrke.....	18
Telefonopkald.....	19
Opkaldsnotifikationer.....	19
Justering af lyd-EQ.....	19

## **GENVEJE**

Brug din genvej.....	20
Skift eller deaktiver din genvej.....	20

## IMMERSIVE AUDIO

Indstillinger for Immersive Audio .....	21
Skift indstilling for Immersive Audio.....	22
Skift tilstanden .....	22
Brug din genvej.....	22
Immersive Audio under et opkald .....	22
Kalibrer Immersive Audio .....	22

## LYTTETILSTANDE

Tilstande.....	23
Skift tilstanden .....	24
Tilføj eller fjern tilstande fra in-ear hovedtelefonerne .....	24

## STEMMESTYRING AF ENHED

Funktioner til stemmestyring af enhed .....	25
---	----

## BATTERI

Oplad in-ear hovedtelefonerne.....	26
Oplad opladningsetuiet.....	27
Tjek batteriniveauet for in-ear hovedtelefonerne .....	28
Under brug af in-ear hovedtelefonerne.....	28
Under opladning af in-ear hovedtelefonerne.....	28
Kontrollér opladningsetuiets batteriniveau.....	28
Opladningstid .....	29

## STATUS FOR IN-EAR HOVEDTELEFONER OG OPLADNINGSETUI

In-ear hovedtelefonernes statuslamper.....	30
<i>Bluetooth</i> <sup>®</sup> -status.....	30
Batteri-, opdaterings- og fejlstatus.....	31
Opladningsetuiets statuslampe .....	32
Batteri-, opdaterings- og fejlstatus.....	32

## **BLUETOOTH-FORBINDELSER**

Tilslut ved hjælp af Bose-appen .....	33
Tilslut ved hjælp af <i>Bluetooth</i> -menuen på din enhed.....	33
Frakobl en enhed.....	34
Genopret forbindelse til en enhed.....	35
Genopret forbindelsen til den senest tilsluttede enhed .....	35
Genopret forbindelsen til en anden enhed .....	35
Tilslut en anden enhed .....	36
Skift mellem to tilsluttede enheder.....	36
Ryd in-ear hovedtelefonernes enhedsliste .....	37
Kun Android™-enheder.....	38
Tilslutning ved hjælp af Fast Pair.....	38
Snapdragon Sound™-teknologi.....	39

## **TILSLUT PRODUKTER FRA BOSE**

Opret forbindelse til en Bose Smart Speaker eller Soundbar.....	40
Fordele.....	40
Kompatible produkter .....	40
Tilslut ved hjælp af Bose-appen .....	41
Genopret forbindelsen til en Bose Smart Speaker eller Soundbar .....	41

## **SVED- OG VEJRBESTANDIGE.....** 42



## PLEJE OG VEDLIGEHOLDELSE

Opbevaring af in-ear hovedtelefonerne .....	43
Rengør in-ear hovedtelefonerne og opladningsetuiet .....	43
Reserve dele og tilbehør .....	43
Begrænset garanti .....	43
Opdater in-ear hovedtelefonerne .....	44
Opdater opladningsetuiet .....	44
Visning af datokoden for in-ear hovedtelefonen .....	44
Se opladningsetuiets serienummer .....	44

## FEJLFINDING

Prøv disse løsninger først .....	45
Andre løsninger .....	45
Genstart in-ear hovedtelefonerne og opladningsetuiet .....	55
Gendan in-ear hovedtelefonernes fabriksindstillinger .....	56

## INDHOLD

Bekræft, at følgende dele er i æsken:



Bose Ultra åbne øretelefoner

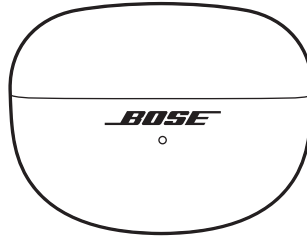

Opladningsetui

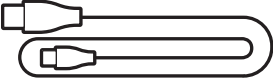

USB Type-C® til USB-A-kabel

**BEMÆRK:** Hvis en hvilken som helst del af dit produkt mangler eller er beskadiget, må du ikke anvende det. Besøg [support.bose.com/UOE](https://support.bose.com/UOE), hvor der findes fejlfindingsartikler, videoer og produktreparation eller -udskiftning.

Med Bose-appen kan du indstille og kontrollere in-ear hovedtelefonerne fra en hvilken som helst enhed som f.eks. en smartphone eller tablet.

Ved hjælp af appen kan du administrere *Bluetooth*-forbindelser, administrere indstillinger for in-ear hovedtelefonerne, justere lyden, vælge dit talemædelelsessprog og få alle fremtidige opdateringer og nye funktioner, som Bose stiller til rådighed.

**BEMÆRK:** Hvis du allerede har oprettet en Bose-konto for et andet Bose-produkt, kan du finde flere oplysninger under "Tilføj in-ear hovedtelefonerne til en eksisterende konto".

## DOWNLOAD BOSE-APPEN

1. Download Bose-appen på din enhed.



2. Følg appinstruktionerne.

## TILFØJ IN-EAR HOVEDTELEFONERNE TIL EN EKSISTERENDE KONTO

Du kan tilføje dine Bose Ultra åbne øretelefoner ved at åbne Bose-appen og derefter tilføje dine in-ear hovedtelefoner fra produktlisteskærmen.

## TAG IN-EAR HOVEDTELEFONERNE PÅ

1. Hold i den cylinderformede del, så knappen er øverst, og markeringen **R** (højre) eller **L** (venstre) vender mod dig.

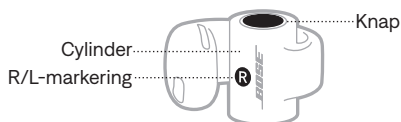

2. Hægt in-ear hovedtelefonernes højttaler i øret, og drej derefter cylinderen rundt, så den hviler bag dit øre.

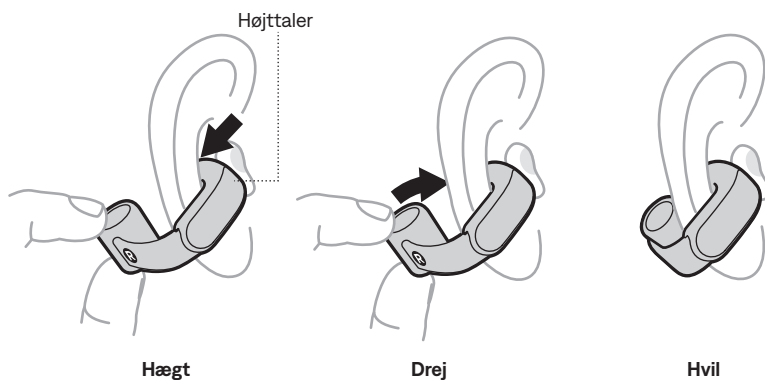

3. For at opnå den bedste lyd kvalitet og ydelse skal du justere in-ear hovedtelefonerne, så de er i en vinkel på ca. 45° på dit øre. Hvis det ikke føles behageligt eller sikkert, skal du skubbe dem lidt op eller ned for at finde den placering, der passer dig bedst.



4. Tjek, om de sidder rigtigt (se side 14).
5. Gentag trin 1-4 for at tage den anden in-ear hovedtelefon på.

## TJEK PASFORMEN

Bevæg hovedet op og ned og fra side til side for at sikre, at in-ear hovedtelefonerne sidder stabilt og komfortabelt. Kontrollér så pasformen ved hjælp af et spejl.

### KORREKT PASFORM

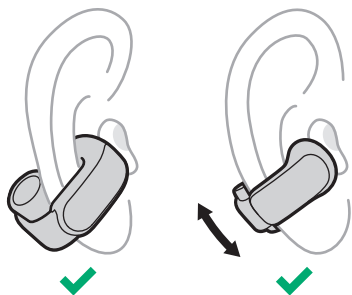

- In-ear hovedtelefonernes cylinder er bag øret, og knappen vender opad.
- In-ear hovedtelefonernes højttaler hviler på ydersiden af øret og er ikke sat ind i din ørekanal.
- In-ear hovedtelefonerne sidder i en vinkel på ca. 45° på dit øre, selvom du kan skubbe dem lidt op eller ned for at opnå optimal komfort.
- In-ear hovedtelefonerne føles behagelige og sikre.

### FORKERT PASFORM

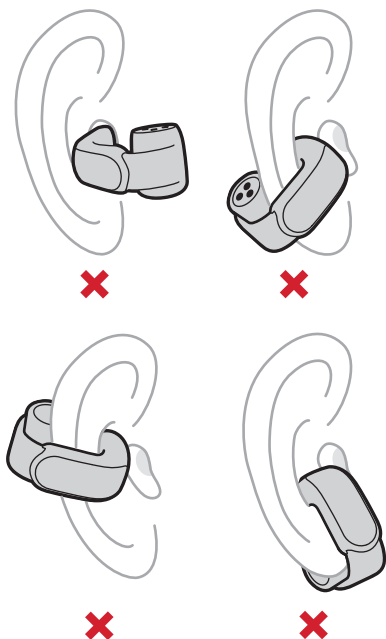

- In-ear hovedtelefonernes cylinder er foran øret, eller knappen vender nedad.
- In-ear hovedtelefonernes højttaler er sat ind i din ørekanal i stedet for at hvile på ydersiden af øret.
- In-ear hovedtelefonerne sidder skråt nedad mod din hage eller mund.
- In-ear hovedtelefonerne føles ubehagelige at have på, de klemmer dit øre eller føles løse eller ustabile.

## TÆND

Åbn opladningsetuiet.

In-ear hovedtelefonerne tændes. Statuslamperne for in-ear hovedtelefonerne lyser i overensstemmelse med in-ear hovedtelefonernes opladningsstatus (se side 30). Opladningsetuiets statuslampe lyser i overensstemmelse med etuiets batteriniveau (se side 32).

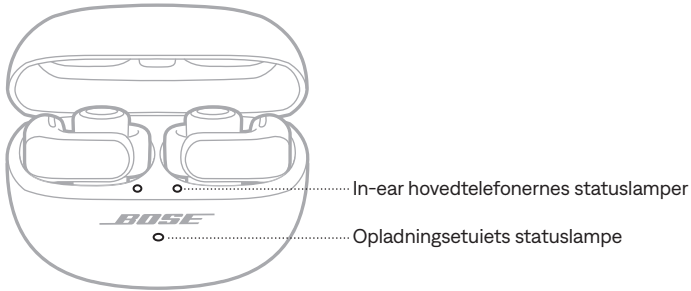

**BEMÆRK:** Når du fjerner in-ear hovedtelefonerne fra opladningsetuiet, skal du lukke etuiet for at bevare batterilevetiden og holde etuiet frit for snavs.

## SLUK

1. Anbring begge in-ear hovedtelefoner i opladningsetuiet.

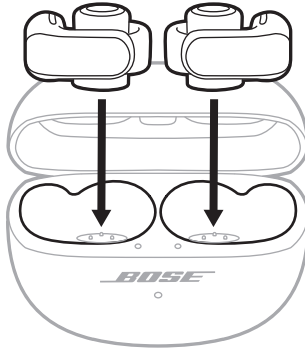

Forbindelsen mellem in-ear hovedtelefonerne og din enhed afbrydes, og in-ear hovedtelefonerne slukkes. Statuslamperne for in-ear hovedtelefonerne lyser i overensstemmelse med in-ear hovedtelefonernes opladningsstatus (se side 32)

2. Luk etuiet.

Opladningsetuiets statuslampe lyser i overensstemmelse med etuiets batteriniveau (se side 32).

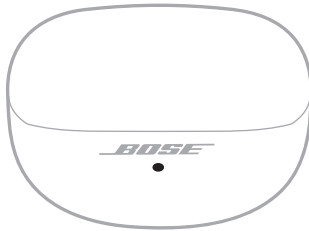

Der er placeret en knap oven på den cylinderformede del af hver in-ear hovedtelefon. Knapperne styrer medieafspilning, lydstyrke, telefonopkald og din genvej (se side 20).

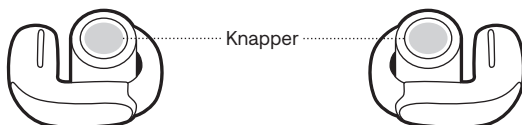

**BEMÆRK:** Du kan bruge begge knapperne på in-ear hovedtelefonerne til at styre alle funktioner undtagen lydstyrken. Ved regulering af lydstyrken har knapperne på venstre og højre in-ear hovedtelefon forskellige funktioner (se side 18).

## MEDIEAFSPILNING

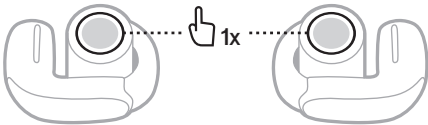
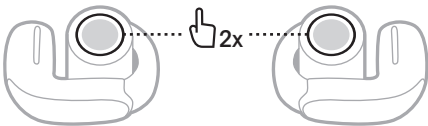
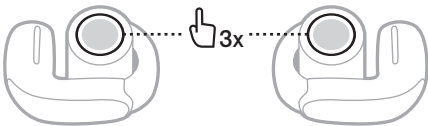
BETJENING	GØR FØLGENDE
<b>Afspil/pause</b>	Tryk på knappen på en af in-ear hovedtelefonerne. 
<b>Gå til næste nummer</b>	Tryk to gange på knappen på en af in-ear hovedtelefonerne. 
<b>Gå til forrige nummer</b>	Tryk tre gange på knappen på en af in-ear hovedtelefonerne. 

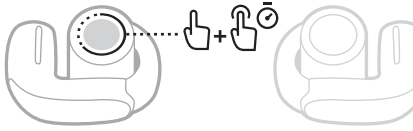

## LYDSTYRKEFUNKTIONER

BETJENING	GØR FØLGENDE	
<b>Førøg lydstyrken</b>	Tryk to gange på knappen på den højre in-ear hovedtelefon, og hold den nede.  Lydstyrken øges, mens du holder knappen nede. Slip, når du når den ønskede lydstyrke.	
<b>Reducer lydstyrken</b>	Tryk to gange på knappen på den venstre in-ear hovedtelefon, og hold den nede.  Lydstyrken reduceres, mens du holder knappen nede. Slip, når du når den ønskede lydstyrke.	

**TIP:** Du kan også øge eller reducere lydstyrken ved hjælp af lydstyrkeknapperne på din enhed eller i Bose-appen.

### Automatisk lydstyrke

In-ear hovedtelefonerne kan justere lydstyrken automatisk afhængigt af støjniveauet omkring dig. Det hjælper din lyd med at forblive på en ensartet lydstyrke i forhold til dine omgivelser.

Når Automatisk lydstyrke er aktiveret, og støjniveauet øges over din indledende lydstyrkeindstilling, øges lydstyrken proportionalt efter et par sekunder.

Når støjniveauet reduceres, vender lydstyrken tilbage til din startindstilling.

#### NOTER:

- Der kan gå nogle sekunder, før lydstyrken øges som reaktion på støj.
- Når du foretager eller modtager et telefonopkald, deaktiveres Automatisk lydstyrke midlertidigt. Når du afslutter opkaldet, vender Automatisk lydstyrke tilbage til den tidligere indstilling.

### Aktivering af Automatisk lydstyrke

Automatisk lydstyrke er som standard deaktiveret. Brug Bose-appen til at aktivere Automatisk lydstyrke. Du kan få adgang til denne indstilling i menuen Indstillinger.

### Manuel justering af lydstyrke, når Automatisk lydstyrke er aktiveret

Du kan justere lydstyrken manuelt ved at bruge knapperne på in-ear hovedtelefonerne (se "Lydstyrkefunktioner") eller lydstyrkeknapperne på din enhed, indtil du hører lydstyrken ændre sig.

**BEMÆRK:** Hvis in-ear hovedtelefonerne aktivt øger lydstyrken grundet støj, kan manuel justering af lydstyrken have en lille eller udelukkende midlertidig effekt, medmindre du øger startindstillingen til over det aktuelle niveau. Deaktiver Automatisk lydstyrke ved hjælp af Bose-appen for at reducere lydstyrken i denne situation.

## TELEFONOPKALD

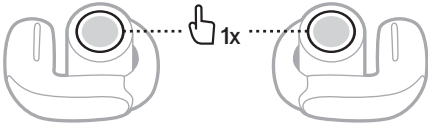
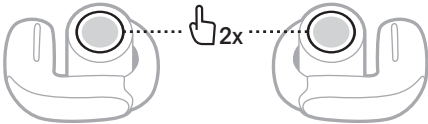
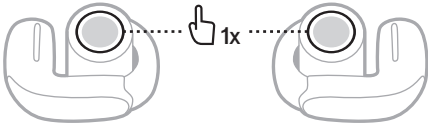
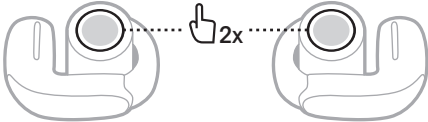
KONTROL	GØR FØLGENDE
Besvar et opkald	Tryk på knappen på en af in-ear hovedtelefonerne. 
Afslut/afvis et opkald	Tryk to gange på knappen på en af in-ear hovedtelefonerne. 
Besvar et andet indgående opkald, og parker det aktuelle opkald	Tryk på knappen på en af in-ear hovedtelefonerne. 
Afvis et nyt opkald, og bliv i det aktuelle opkald	Tryk to gange på knappen på en af in-ear hovedtelefonerne. 

## Opkaldsnotifikationer

En talemeldelse angiver indgående opkald og opkaldsstatus.

Du kan stoppe opkaldsunderretninger ved at deaktivere talemeldelser ved hjælp af Bose-appen. Du kan få adgang til denne indstilling i menuen Indstillinger.

## JUSTERING AF LYD-EQ

Hvis du vil justere bassen, mellemtoneområdet og diskanten, skal du bruge Bose-appen. Du kan få adgang til disse indstillinger fra produktstyringskærmen.

**BEMÆRK:** Ved høje lydstyrker kan effekten af disse justeringer blive reduceret for at undgå forvrængning.

En genvej giver dig mulighed for hurtigt og nemt at få adgang til en af følgende funktioner:

- Gennemgå tilstandene (se side 23)
- Gennemgå indstillingerne for Immersive Audio (se side 21)
- Genopret forbindelsen til en enhed (se side 35), eller skift mellem tilsluttede enheder (se side 36)
- Bruge stemmestyring af enhed (se side 25)

**BEMÆRK:** Som standard er gennemgang af tilstande indstillet som din genvej på begge in-ear hovedtelefoner.

## BRUG DIN GENVEJ

Tryk på knappen på en af in-ear hovedtelefonerne, og hold den nede.

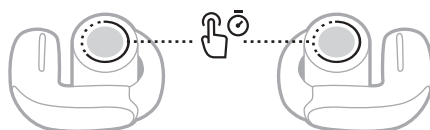

## SKIFT ELLER DEAKTIVER DIN GENVEJ

Hvis du vil ændre eller deaktivere en genvej eller tildele en forskellig genvej til hver in-ear hovedtelefon, skal du bruge Bose-appen. Du kan få adgang til denne indstilling ved at trykke på Genvej på produktstyringskærmen.

**BEMÆRK:** Hvis du tildeler en forskellig genvej til hver in-ear hovedtelefon, skal du trykke på knappen på den relevante in-ear hovedtelefon og holde den nede. Hvis du anbringer en af in-ear hovedtelefonerne i etuiet, kan du kun bruge den genvej, der er tildelt til den anden in-ear hovedtelefon.

Immersive Audio tager det, du hører, ud af dit hoved og anbringer det foran dig – som om du altid er i det akustiske sweet spot. Det føles, som om lyden kommer fra uden for in-ear hovedtelefonerne, hvilket giver en mere naturlig lytteoplevelse. Immersive Audio fungerer på alt streamingindhold fra en hvilken som helst kilde og tager det til nye højder med bedre lydklarhed og en mere fyldig lyd kvalitet.

**BEMÆRK:** Når du foretager eller modtager et telefonopkald, indstilles Immersive Audio midlertidigt til Fra (se side 22).

## INDSTILLINGER FOR IMMERSIVE AUDIO

INDSTILLING	BESKRIVELSE	TIDSPUNKT FOR BRUG
<b>Bevægelse</b>	<p>Det virker, som om lyden kommer fra to stereohøjtalere foran dig, som følger dit hoveds bevægelser.</p> <p><b>BEMÆRK:</b> Denne indstilling bruges som standard i tilstanden Immersive.</p>	<p>Anvendes for at få den mest ensartede oplevelse. Fungerer bedst, når du udfører aktiviteter, der kræver, at du ofte drejer hovedet eller ser ned.</p>
<b>Stille</b>	<p>Det virker, som om lyden kommer fra to stereohøjtalere foran dig, som bliver, hvor de er, når du bevæger hovedet.</p> <p><b>BEMÆRKNINGER:</b></p> <ul style="list-style-type: none"> <li>• Et par sekunder efter at du holder op med at bevæge hovedet, centrerer højttalerne igen på din position.</li> <li>• For at få adgang til denne indstilling skal du bruge Bose-appen til at ændre indstillingen for Immersive Audio, oprette en brugerdefineret tilstand (se side 23) eller indstille en genvej til at gennemgå indstillingerne for Immersive Audio (se side 22).</li> </ul>	<p>Anvendes for at få den mest realistiske og kraftfulde oplevelse. Fungerer bedst, når du ikke bevæger dig.</p>
<b>Slukket</b>	<p>Det virker, som om lyden kommer fra dine in-ear hovedtelefoner.</p> <p><b>BEMÆRK:</b> Denne indstilling bruges som standard i tilstanden Stereo.</p>	<p>Anvendes, når du ønsker en klassisk lytteoplevelse eller vil bevare batterilevetiden.</p>

## SKIFT INDSTILLING FOR IMMERSIVE AUDIO

Du kan ændre indstillingen for Immersive Audio ved at skifte tilstand eller indstille en genvej til at gennemgå indstillingerne for Immersive Audio.

**TIP:** Du kan også ændre indstillingen for Immersive Audio ved hjælp af Bose-appen. Du kan få adgang til denne indstilling fra produktstyringsskærmen.

### Skift tilstanden

Du kan finde oplysninger om skift af tilstand på side 24.

**BEMÆRK:** Du kan også oprette en brugerdefineret tilstand med din foretrukne indstilling for Immersive Audio (se side 23).

### Brug din genvej

Du kan indstille en genvej til at gennemgå indstillingerne for Immersive Audio. Denne tilpasser midlertidigt den aktuelle tilstand, indtil du slukker in-ear hovedtelefonerne eller skifter tilstanden.

**BEMÆRK:** Hvis du vil ændre indstillingen for Immersive Audio ved hjælp af in-ear hovedtelefonerne, skal den indstilles som en genvej (se side 20).

1. Tryk på knappen på den in-ear hovedtelefon, der er tildelt til denne genvej, og hold den nede.

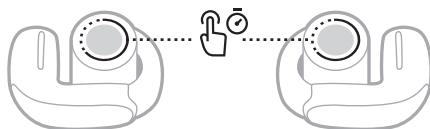

En talemæssig meddelelse angiver hver indstilling for Immersive Audio i en løkke.

2. Når du hører navnet på din foretrukne indstilling, skal du slippe knappen.

## IMMERSIVE AUDIO UNDER ET OPKALD

Når du foretager eller modtager et telefonopkald, indstilles Immersive Audio midlertidigt til Fra. Når du afslutter opkaldet, vender in-ear hovedtelefonerne tilbage til den tidligere indstilling for Immersive Audio.

## KALIBRER IMMERSIVE AUDIO

Hvis Immersive Audio ikke lyder rigtigt eller føles, som om den er for tæt på dig, kan du kalibrere den, så den passer bedre til placeringen af in-ear hovedtelefonerne på dine ører. Kalibreringen gemmes til in-ear hovedtelefonerne og bruges, når du fremover aktiverer Immersive Audio.

Brug Bose-appen til at kalibrere Immersive Audio. Du kan få adgang til denne indstilling i menuen Indstillinger.

Lyttetilstande er forudindstillede lydindstillinger, som du kan skifte mellem baseret på dine lyttepræferencer og omgivelserne. De består som standard af ofte anvendte indstillinger for Immersive Audio.

Du kan vælge mellem to forhåndsconfigurerede tilstande – Stereo og Immersive – eller oprette op til otte af dine egne brugerdefinerede tilstande.

## TILSTANDE

TILSTAND	BESKRIVELSE
<b>Stereo</b>	Lyden afspilles i optimeret Bose-stereolyd. Giver dig mulighed for at nyde en klassisk lytteoplevelse og bevare batterilevetiden.
<b>Immersive</b>	Lyden afspilles med Immersive Audio sat til Bevægelse. Giver dig mulighed for at fordybe dig i livagtig lyd.
<b>Brugerdefineret</b>	Brugerdefinerede indstillinger for Immersive Audio baseret på dine lyttepræferencer og omgivelserne. <b>BEMÆRK:</b> Du kan oprette op til otte brugerdefinerede tilstande ved hjælp af Bose-appen. Du kan få adgang til denne indstilling ved at trykke på Tilstande på produktstyringsskærmen.

### NOTER:

- Som standard tændes in-ear hovedtelefonerne i den senest anvendte tilstand. Brug Bose-appen til at deaktivere denne indstilling. Du kan få adgang til denne indstilling i menuen Indstillinger.
- Du kan finde oplysninger om indstillingerne for Immersive Audio på side 21.

## SKIFT TILSTANDEN

**BEMÆRK:** Hvis du vil ændre tilstanden ved hjælp af in-ear hovedtelefonerne, skal den indstilles som en genvej (se side 20). Som standard er gennemgang af tilstande indstillet som din genvej på begge in-ear hovedtelefoner.

1. Tryk på knappen på en af in-ear hovedtelefonerne, og hold den nede for at gennemgå tilstandene.

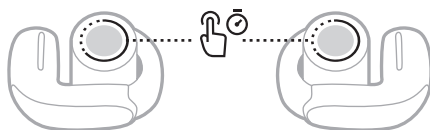

En talemeddelelse angiver hver tilstand i en løkke.

2. Når du hører navnet på din foretrukne tilstand, skal du slippe knappen.

**TIP:** Du kan også ændre tilstanden ved hjælp af Bose-appen. Du kan få adgang til denne indstilling ved at trykke på Tilstande på produktstyringskærmen.

### Tilføj eller fjern tilstande fra in-ear hovedtelefonerne

For at få adgang til tilstandene på in-ear hovedtelefonerne skal de være indstillet som favoritter i Bose-appen. Som standard er tilstandene Stereo og Immersive indstillet som favoritter.

For at tilføje eller fjerne tilstande fra in-ear hovedtelefonerne skal du trykke på Tilstande på produktstyringskærmen og tilpasse, hvilke tilstande der er indstillet som favoritter.

Du kan indstille en genvej for at få adgang til stemmestyring for din enhed ved hjælp af in-ear hovedtelefonerne. Mikrofonerne på in-ear hovedtelefonerne fungerer som en udvidelse af mikrofonen på din enhed.

**BEMÆRK:** Hvis du skal have adgang til stemmestyring af enheden ved hjælp af in-ear hovedtelefonerne, skal det indstilles som en genvej (se side 20).

## FUNKTIONER TIL STEMMESTYRING AF ENHED

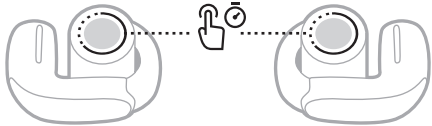
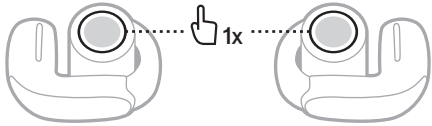
BETJENING	GØR FØLGENDE
<b>Anvend stemmestyring af enhed</b>	<p>Tryk på knappen på den in-ear hovedtelefon, der er tildelt til denne genvej, og hold den nede, indtil du hører en tone. Slip, og sig derefter din anmodning.</p> 
<b>Stop stemmestyring af enhed</b>	<p>Tryk på knappen på den in-ear hovedtelefon, der er tildelt til denne genvej.</p> 



## OPLAD IN-EAR HOVEDTELEFONERNE

1. Juster opladningskontakterne på den venstre in-ear hovedtelefon, så de passer til opladningsbenene på venstre side af opladningsetuiet.

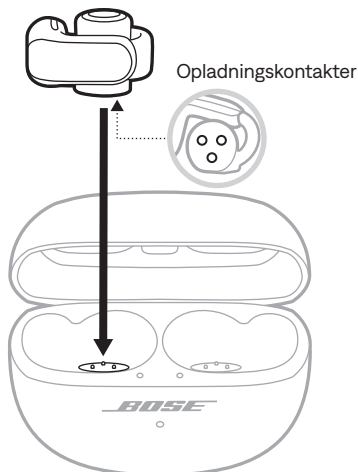

**BEMÆRK:** Inden opladning skal du sørge for, at in-ear hovedtelefonerne har stuetemperatur, mellem 8 °C og 39 °C.

2. Placer in-ear hovedtelefonen i etuiet, indtil den klikker på plads magnetisk.

Statuslampen for den venstre in-ear hovedtelefon lyser i overensstemmelse med opladningsstatussen (se side 30).



**BEMÆRK:** Hvis lyset blinker hurtigt gult, er in-ear hovedtelefonerne ikke placeret korrekt i etuiet. Løsninger findes på side 31.

3. Gentag trin 1-2 for den højre in-ear hovedtelefon.

**BEMÆRK:** In-ear hovedtelefonerne oplades, hvis etuiet er åbent eller lukket.

## OPLAD OPLADNINGSETUIET

**FORSIGTIG:** Brug kun dette produkt med en godkendt LPS-strømforsyning, der overholder de lokale love og regler (f.eks. UL, CSA, VDE, CCC).

1. Tilslut USB-kablets lille ende til USB-C®-porten på bunden af opladningsetuiet.

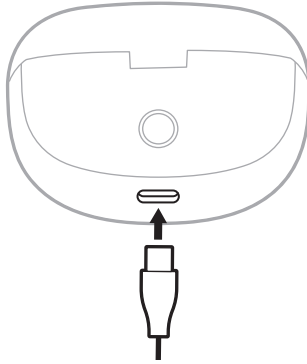

2. Tilslut den anden ende til en USB-A-vægoplader (medfølger ikke) eller en computer. Opladningsetuiets statuslampe blinker langsomt gult (se side 32).

**BEMÆRK:** Inden opladning skal du sørge for, at etuiet har stuetemperatur, mellem 8 °C og 39 °C.

## TJEK BATTERINIVEAUET FOR IN-EAR HOVEDTELEFONERNE

### Under brug af in-ear hovedtelefonerne

- Et par sekunder efter at du har fjernet in-ear hovedtelefonerne fra opladningsetuiet, fortæller en talemæssig meddelelse dig om batteriniveauet for in-ear hovedtelefonerne.
- Brug Bose-appen. In-ear hovedtelefonernes batteriniveau vises på produktstyringskærmen.

**BEMÆRK:** Hvis den ene in-ear hovedtelefon har et lavere batteriniveau end den anden, fortæller talemæssig meddelelse dig om det laveste batteriniveau. Hvis batteriniveauet er lavt, hører du "Lav batteriladning."

### Under opladning af in-ear hovedtelefonerne

Når du anbringer in-ear hovedtelefonerne i opladningsetuiet, lyser in-ear hovedtelefonernes statuslamper i overensstemmelse med in-ear hovedtelefonernes opladningsstatus (se side 30).

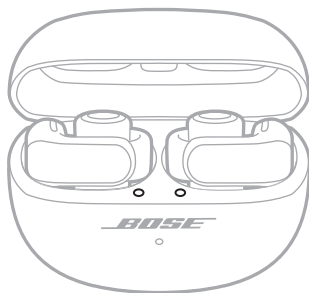

## KONTROLLÉR OPLADNINGSETUIETS BATTERINIVEAU

Åbn opladningsetuiet.

Opladningsetuiets statuslampe lyser i overensstemmelse med etuiets batteriniveau (se side 32).

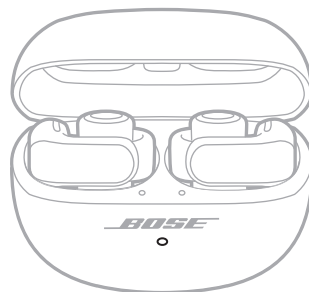

## OPLADNINGSTID

KOMPONENT	OPLADNINGSTID
In-ear hovedtelefoner	Op til 1 time <sup>1</sup>
Opladningsetui	Op til 3 timer

### NOTER:

- Når in-ear hovedtelefonernes batteriniveau er lavt, gør opladning i 10 minutter med etuiet lukket det muligt at have in-ear hovedtelefonerne tændt i op til 2 timer.<sup>2</sup>
- Når in-ear hovedtelefonerne er fuldt opladede, kan de afspille lyd i op til 7,5 timer (op til 4,5 timer med enten Immersive Audio eller Automatisk lydstyrke indstillet til Til eller op til 3,5 timer med begge indstillet til Til).<sup>3</sup>
- Når etuiet er fuldt opladet, kan det levere op til 19,5 timers lydafspilning mere (op til 12 timer mere med enten Immersive Audio eller Automatisk lydstyrke indstillet til Til eller op til 9 timer med begge indstillet til Til).<sup>4</sup>
- Når både in-ear hovedtelefonerne og etuiet er fuldt opladede, er den samlede lydafspilningstid op til 27 timer (op til 16,5 timer med enten Immersive Audio eller Automatisk lydstyrke indstillet til Til eller op til 12 timer med begge indstillet til Til).<sup>5</sup>
- Når in-ear hovedtelefonerne er fuldt opladet, kan de være tilsluttet til en enhed i op til 48 timer, mens de ikke afspiller lyd.<sup>6</sup>
- Når in-ear hovedtelefonerne er i etuiet, varierer opladningstiden for etuiet.

1 Test udført af Bose i oktober 2023 med produktionsrepræsentative Bose Ultra åbne øretelefoner og opladningsetuiet til Bose Ultra åbne øretelefoner. Testen med hurtig opladning bestod i at indsætte in-ear hovedtelefonerne med afladet batteri (så der ikke kunne afspilles lyd) i et fuldt opladet etui og oplade in-ear hovedtelefonerne i 10 minutter og derefter genoptage Bluetooth A2DP-lydafspilningen med lydstyrken indstillet til 75 dBA, 3-bånds EQ indstillet til nul, med Immersive Audio og Automatisk lydstyrke slået fra, hvilket medførte op til 2 timers afspilningstid, før batteriet blev afladet. Tiden til at opnå fuldt opladede in-ear hovedtelefoner blev bestemt ved at oplade in-ear hovedtelefonerne med afladet batteri (så der ikke kunne afspilles lyd) i et fuldt opladet etui og oplade in-ear hovedtelefonerne til 100 % batteriopladning.

2 Se 1.

3 Test udført af Bose i januar 2024 med produktionsrepræsentative Bose Ultra åbne øretelefoner, der afspiller IEC 60268-1 lyserød støj ved anvendelse af A2DP Bluetooth-lydstreaming ved en RSSI på 75 dBm. Lydstyrken blev sat til et afspilningslydniveau på 75 dBA, og 3-bånds EQ blev indstillet til nul. Med Immersive Audio og Automatisk lydstyrke slået fra var afspilningstiden op til 7,5 timer, før batteriet blev afladet. Med enten Immersive Audio eller Automatisk lydstyrke slået til var afspilningstiden op til 4,5 timer, før batteriet blev afladet. Med både Immersive Audio og Automatisk lydstyrke slået til var afspilningstiden op til 3,5 timer, før batteriet blev afladet. Batterilevetiden varierer afhængigt af indstillingerne og brugen.

4 Test udført af Bose i januar 2024 ved at indsætte produktionsrepræsentative Bose Ultra åbne øretelefoner med afladet batteri (så der ikke kunne afspilles lyd) i et fuldt opladet opladningsetui til Bose Ultra åbne øretelefoner og oplade in-ear hovedtelefonerne til 100 % (eller indtil etuiets batteri var afladet). Derefter afspillede in-ear hovedtelefonerne IEC 60268-1 lyserød støj ved anvendelse af A2DP Bluetooth-lydstreaming ved en RSSI på 75 dBm, indtil batteriet var afladet. Lydstyrken blev sat til et afspilningslydniveau på 75 dBA, og 3-bånds EQ blev indstillet til nul. Testen fortsatte, indtil etuiets batteri var afladet. Yderligere afspilningstid for in-ear hovedtelefonerne gennem opladning af etuiet var op til 19,5 timer med Immersive Audio og Automatisk lydstyrke slået fra, op til 12 timer med enten Immersive Audio eller Automatisk lydstyrke slået til og op til 9 timer med både Immersive Audio og Automatisk lydstyrke slået til.

5 Se 4.

6 Test udført af Bose i oktober 2023 ved at fjerne fuldt opladede produktionsrepræsentative Bose Ultra åbne øretelefoner fra et opladningsetui til Bose Ultra åbne øretelefoner og tilslutte dem til en telefon uden at afspille indhold og bevare tilslutningen, indtil in-ear hovedtelefonerne var afladet.

## IN-EAR HOVEDTELEFONERNES STATUSLAMPER

In-ear hovedtelefonernes statuslamper er placeret på den indvendige overflade af opladningsetuiet ved siden af hver in-ear hovedtelefon.

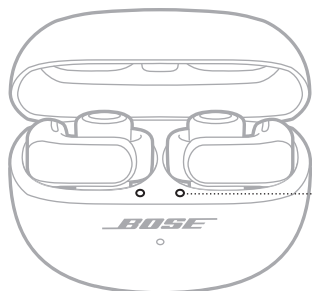

In-ear hovedtelefonernes statuslamper

### **Bluetooth-status**

Viser status for *Bluetooth*-forbindelsen.

LYSAKTIVITET	SYSTEMTILSTAND
Blinker langsomt blå	Klar til tilslutning
Blinker hurtigt blå	Opretter forbindelse
Lyser konstant blå (5 sekunder)	Tilsluttet
Blinker hvidt 2 gange	Enhedslisten er ryddet

## Batteri-, opdaterings- og fejlstatus

Viser batteri-, opdaterings- og fejlstatus for in-ear hovedtelefonerne.

LYSAKTIVITET	SYSTEMTILSTAND
Lyser hvidt	Fuldt opladet
Blinker langsomt gult	Oplader
Blinker hvidt 2 gange, blinker langsomt blå og slukkes	Genstart gennemført
Blinker hvidt 3 gange (gentages)	Opdaterer software
Blinker gult (3 sekunder)	Gendannelse af fabriksindstillinger
Blinker hurtigt gult	<p>Fejl – in-ear hovedtelefonerne er ikke placeret korrekt i opladningsetuiet. Prøv følgende løsninger:</p> <ul style="list-style-type: none"> <li>Fjern in-ear hovedtelefonerne, og kontrollér, at opladningskontakterne på in-ear hovedtelefonerne passer til opladningsbenene i etuiet (se side 26).</li> <li>Fjern plastikfilmen fra overfladen af etuiet under hver in-ear hovedtelefon for at forhindre den i at forstyrre placeringen af in-ear hovedtelefonerne.</li> </ul>
Blinker gult og hvidt	Fejl – kontakt Bose kundeservice

## OPLADNINGSETUIETS STATUSLAMPE

Opladningsetuiets statuslampe er placeret på forsiden af opladningsetuiet.

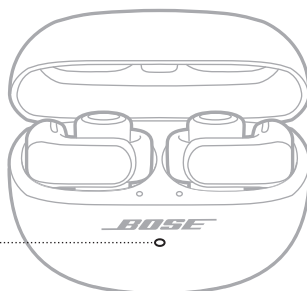

Opladningsetuiets statuslampe .....

## Batteri-, opdaterings- og fejlstatus

Viser batteri-, opdaterings- og fejlstatus for opladningsetuiet.

LYSAKTIVITET	SYSTEMTILSTAND
Lyser hvidt	Fuldt opladet (100 %) og tilsluttet
Lyser konstant hvidt (5 sekunder)	Opladet (34 % - 99 %)
Lyser konstant gult (5 sekunder)	Lav opladning (10 % - 33 %)
Blinker gult 2 gange	Skal oplades (mindre end 10 %)
Blinker langsomt gult	Oplader og er tilsluttet
Blinker hvidt 3 gange (gentages)	Opdaterer software
Blinker gult og hvidt	Fejl – kontakt Bose kundeservice

Du kan tilslutte in-ear hovedtelefonerne til din enhed ved hjælp af Bose-appen, *Bluetooth*-menuen på din enhed eller Fast Pair (kun Android-enheder).

Du kan gemme op til seks enheder på in-ear hovedtelefonernes enhedsliste, og in-ear hovedtelefonerne kan aktivt forbindes til op til to enheder ad gangen (multipunkttilslutning). Du kan kun afspille lyd på en mobil enhed ad gangen.

**NOTER:**

- For at få den bedste oplevelse skal du bruge Bose-appen til at konfigurere og tilslutte din enhed (se side 12).
- Du kan finde oplysninger om tilslutning ved hjælp af Fast Pair på side 38.

**TILSLUT VED HJÆLP AF BOSE-APPEN**

Oplysninger om, hvordan du tilslutter in-ear hovedtelefonerne og administrerer *Bluetooth*-indstillinger ved hjælp af Bose-appen, finder du på side 12.

**TILSLUT VED HJÆLP AF *BLUETOOTH*-MENUEN PÅ DIN ENHED**

1. Når in-ear hovedtelefonerne er i opladningsetuiet, og etuiet er åbent, skal du trykke på knappen på bagsiden af etuiet og holde den nede, indtil in-ear hovedtelefonernes statuslamper blinker blåt langsomt.

**BEMÆRK:** Sørg for, at begge in-ear hovedtelefoner er i etuiet, og at etuiet er åbent.

**TIP:** Du kan også gøre in-ear hovedtelefonerne klar til tilslutning, selvom du ikke har etuiet i nærheden. Det gør du ved at bruge Bose-appen til at indstille en genvej til Skift enheder (se side 20). Tryk derefter på knappen på den in-ear hovedtelefon, der er tildelt til den pågældende genvej, og hold den nede, indtil du hører "Klar til tilslutning."

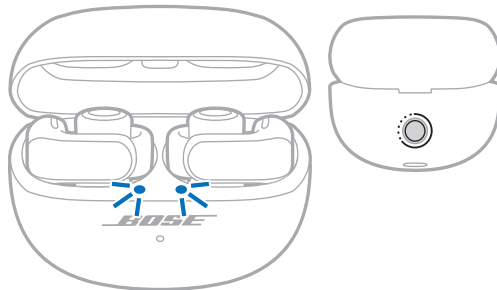



2. Aktivér *Bluetooth*-funktionen på din enhed.

**BEMÆRK:** *Bluetooth*-funktionen findes normalt i menuen Indstillinger.

3. Vælg in-ear hovedtelefonerne på enhedslisten.

**BEMÆRK:** Led efter det navn, du angav for dine in-ear hovedtelefoner i Bose-appen. Hvis du ikke navngav dine in-ear hovedtelefoner, vises standardnavnet.



In-ear hovedtelefonernes navn vises på listen med enheder.  
In-ear hovedtelefonernes statuslamper lyser blå (se side 30).

## FRAKOBL EN ENHED

Anbring in-ear hovedtelefonerne i opladningsetuiet.

**TIP:** Du kan også bruge Bose-appen eller dine *Bluetooth*-indstillinger til at frakoble din enhed. Hvis du deaktiverer *Bluetooth*-funktionen på din enhed, frakobles in-ear hovedtelefonerne og alle andre enheder.

## GENOPRET FORBINDELSE TIL EN ENHED

### Genopret forbindelsen til den senest tilsluttede enhed

Når in-ear hovedtelefonerne fjernes fra etuiet, genopretter de forbindelsen til de to senest tilsluttede enheder.

#### NOTER:

- Enhederne skal være inden for rækkevidde (9 meter) og tændt.
- Sørg for, at *Bluetooth*-funktionen er aktiveret på din enhed.
- Hvis multipunktstilslutning er slået fra, forsøger in-ear hovedtelefonerne at genoprette forbindelse til den senest forbundne enhed.

### Genopret forbindelsen til en anden enhed

Du kan indstille en genvej for at genoprette forbindelsen til en anden enhed på in-ear hovedtelefonens enhedsliste.

**BEMÆRK:** Hvis du vil genoprette forbindelsen til en anden enhed ved hjælp af in-ear hovedtelefonerne, skal du indstille en genvej til Skift enheder (se side 20).

1. Tryk på knappen på den in-ear hovedtelefon, der er tildelt til denne genvej, og hold den nede.

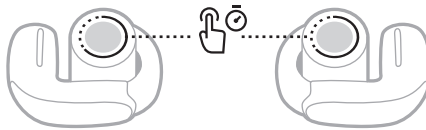

En talemæssig meddelelse fortæller dig navnet på den første tilsluttede enhed, derefter den anden tilsluttede enhed (hvis der er en) efterfulgt af de andre enheder på in-ear hovedtelefonernes enhedsliste.

2. Når du hører det rigtige enhedsnavn, skal du slippe knappen.

Du hører en tone, der angiver, at enheden er tilsluttet.

**TIP:** Du kan også tilslutte en anden enhed igen ved hjælp af Bose-appen (se side 12) eller enhedens *Bluetooth*-indstillinger.

**BEMÆRK:** Hvis der allerede er tilsluttet to enheder til in-ear hovedtelefonerne, erstatter den nyligt tilsluttede enhed den ældste af de to tilslutninger.

## TILSLUT EN ANDEN ENHED

Som standard kan in-ear hovedtelefonerne være aktivt tilsluttet til op til to enheder ad gangen (multipunktstilslutning).

Hvis du vil tilslutte en ekstra enhed, skal du oprette forbindelse ved hjælp af Bose-appen (se side 12), *Bluetooth*-menuen på din enhed (se side 33) eller Fast Pair (kun Android-enheder) (se side 38).

### NOTER:

- Du kan kun afspille lyd fra én enhed ad gangen.
- Du kan administrere eller deaktivere multipunktstilslutning ved hjælp af Bose-appen. Du kan få adgang til denne indstilling i menuen Indstillinger.
- Deaktivering af multipunktstilslutning frakobler den anden tilsluttede enhed.

## SKIFT MELLEM TO TILSLUTTEDE ENHEDER

1. Sæt lyden på pause på din første enhed.
2. Afspil lyd på din anden enhed.

In-ear hovedtelefonerne skifter til den anden enheds lydstrøm.

### NOTER:

- Dine in-ear hovedtelefoner modtager telefonopkald fra begge enheder, uanset hvilken enhed der afspiller lyd.
- Skift mellem enheder er deaktiveret under telefonopkald.

## RYD IN-EAR HOVEDTELEFONERNES ENHEDSLISTE

1. Mens in-ear hovedtelefonerne er i opladningsetuiet, og etuiet er åbent, skal du trykke på knappen bag på etuiet og holde den nede i 15 sekunder, indtil in-ear hovedtelefonernes statuslamper blinker hvidt 2 gange og derefter blinker blå langsomt.

**BEMÆRK:** Sørg for, at begge in-ear hovedtelefoner er i etuiet, og at etuiet er åbent.

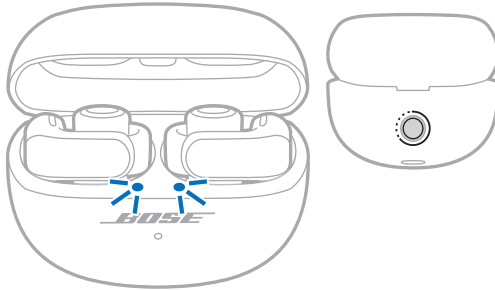

2. Slet in-ear hovedtelefonerne fra *Bluetooth*-listen på dine enheder.

Alle enheder slettes, og in-ear hovedtelefonerne er klar til at blive tilsluttet (se side 12).

## KUN ANDROID-ENHEDER

Hvis du har en Android-enhed, kan du få adgang til følgende ekstra tilslutningsfunktioner.

### Tilslutning ved hjælp af Fast Pair

Med et enkelt tryk giver in-ear hovedtelefonerne mulighed for hurtigt og nem *Bluetooth*-parring med dine Android-enheder.

#### NOTER:

- For at kunne bruge Fast Pair skal du have en Android-enhed, der kører Android 6.0 eller nyere.
  - Din Android-enhed skal have funktionerne *Bluetooth* og *Placering* aktiveret.
1. Når in-ear hovedtelefonerne er i opladningsetuiet, og etuiet er åbent, skal du trykke på knappen på bagsiden af etuiet og holde den nede, indtil in-ear hovedtelefonernes statuslamper blinker blått langsomt.

**BEMÆRK:** Sørg for, at begge in-ear hovedtelefoner er i etuiet, og at etuiet er åbent.

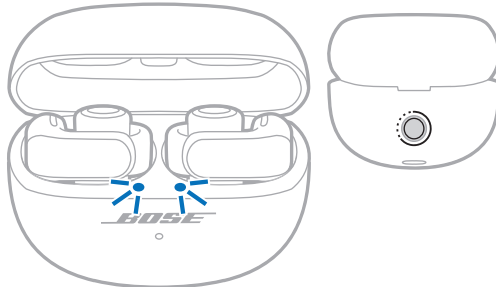

2. Anbring etuiet ved siden af din Android-enhed.

En notifikation vises på din enhed og angiver, at du skal parre in-ear hovedtelefonerne.

**BEMÆRK:** Hvis du ikke får vist en notifikation, skal du kontrollere, at notifikationer er aktiveret for appen Google Play-tjenester på din enhed.

3. Tryk på notifikationen.

Når in-ear hovedtelefonerne er tilsluttet, vises en notifikation, der bekræfter, at forbindelsen er oprettet.

**BEMÆRK:** Du kan også trykke på knappen på notifikationen for at downloade Bose-appen og afslutte opsætningen af in-ear hovedtelefonerne.

## Snapdragon Sound-teknologi

Bose Ultra åbne øretelefoner har Snapdragon Sound-teknologi. Snapdragon Sound optimerer Qualcomm®-lydteknologier på tværs af forbundne enheder for at sikre den bedste lyd kvalitet, forbindelsesstabilitet og latenstid for din streaminglyd.

Hvis du vil opleve Snapdragon Sound, skal du have en Snapdragon Sound-certificeret enhed, f.eks. en kompatibel Android-enhed. Når du tilslutter in-ear hovedtelefonerne, vil din enhed automatisk streame lyd ved hjælp af aptX Adaptive *Bluetooth*-codec'en.

**BEMÆRK:** Hvis du vil se, hvilke Snapdragon Sound-funktioner in-ear hovedtelefonerne understøtter, og undersøge, om din enhed er kompatibel, skal du besøge: [support.bose.com/UOE](https://support.bose.com/UOE)

## OPRET FORBINDELSE TIL EN BOSE SMART SPEAKER ELLER SOUNDBAR

Med SimpleSync-teknologi kan du tilslutte in-ear hovedtelefonerne til en Bose Smart Speaker eller en Bose Smart Soundbar og få en personlig lytteoplevelse.

### Fordele

- Brug den uafhængige lydstyrkeregulering på hvert produkt til at reducere lyden eller slå den helt fra på din Bose Smart Soundbar, mens du kan have lyden lige så høj, som du vil, i in-ear hovedtelefonerne.
- Hør musik tydeligt fra et andet rum ved at tilslutte in-ear hovedtelefonerne til din Bose Smart Speaker.

**BEMÆRK:** SimpleSync-teknologien har en *Bluetooth*-rækkevidde på op til 9 meter. Vægge og byggematerialer kan påvirke modtagelsen.

### Kompatible produkter

Du kan tilslutte in-ear hovedtelefonerne til enhver Bose Smart Speaker eller Bose Smart Soundbar.

Populære kompatible produkter omfatter:

- Bose Smart Ultra Soundbar/Bose Ultra Soundbar
- Bose Smart Soundbar 900
- Bose Smart Soundbar 700/Bose Soundbar 700
- Bose Smart Soundbar 600
- Bose Soundbar 500
- Bose Smart Speaker 500/Bose Home Speaker 500
- Bose Home Speaker 300
- Bose Portable Smart Speaker/Bose Portable Home Speaker

Nye produkter tilføjes jævnligt. Du kan finde en komplet liste og flere oplysninger her: [support.bose.com/Groups](https://support.bose.com/Groups)

## Tilslut ved hjælp af Bose-appen

1. Når in-ear hovedtelefonerne er i opladningsetuiet, og etuiet er åbent, skal du trykke på knappen på bagsiden af etuiet og holde den nede, indtil in-ear hovedtelefonernes statuslamper blinker blått langsomt.

**BEMÆRK:** Sørg for, at begge in-ear hovedtelefoner er i etuiet, og at etuiet er åbent.

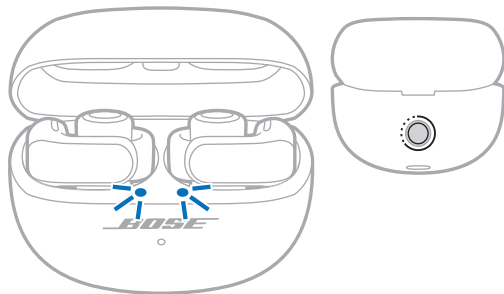

2. Brug Bose-appen til at tilslutte in-ear hovedtelefonerne til et kompatibelt Bose-produkt. Du kan finde flere oplysninger her: [support.bose.com/Groups](https://support.bose.com/Groups)

### NOTER:

- Det kan tage op til 30 sekunder at oprette forbindelse.
- Sørg for, at in-ear hovedtelefonerne er inden for 9 m fra din soundbar eller din højttaler.
- Du kan kun tilslutte in-ear hovedtelefonerne til ét produkt ad gangen.

## GENOPRET FORBINDELSEN TIL EN BOSE SMART SPEAKER ELLER SOUNDBAR

Brug Bose-appen til at genoprette forbindelsen mellem in-ear hovedtelefonerne og et tidligere tilsluttet kompatibelt Bose-produkt. Du kan finde flere oplysninger her: [support.bose.com/Groups](https://support.bose.com/Groups)

### NOTER:

- Din soundbar eller din højttaler skal være inden for rækkevidde (9 meter) og tændt.
- Hvis in-ear hovedtelefonerne ikke opretter forbindelse igen, skal du læse "In-ear hovedtelefonerne genopretter ikke forbindelsen til en tidligere tilsluttet Bose Smart Soundbar eller Speaker" på side 54.



In-ear hovedtelefonerne er klassificeret som vandtætte i IPX4-klassen. De er designet til at være sved- og vejrbestandige, men er ikke beregnet til at være nedsænket i vand.

Opladningsetuiet er klassificeret som vandtæt i IPX1-klassen. Det er designet til at kunne tåle let eksponering for vand, f.eks. let lodret regn, men er ikke beregnet til at blive oversprøjtet eller nedsænket.

**FORSIGTIG:**

- Undgå at svømme eller tage brusebad med in-ear hovedtelefonerne eller etuiet.
- Nedsænk IKKE in-ear hovedtelefonerne eller etuiet i vand.
- Oversprøjt IKKE etuiet med vand.



**NOTER:**

- For at forhindre korrosion skal opladningskontakterne på in-ear hovedtelefonerne regelmæssigt rengøres med en tør, blød vatpind eller lignende.
- IPX4 og IPX1 er ikke varige forhold, og vandtætheden kan blive reduceret på grund af normalt slid.

## OPBEVARING AF IN-EAR HOVEDTELEFONERNE

Når du ikke bruger in-ear hovedtelefonerne, skal du placere dem i opladningsetuiet. Luk opladningsetuiet for at bevare batterilevetiden og holde opladningsetuiet frit for snavs.

## RENGØR IN-EAR HOVEDTELEFONERNE OG OPLADNINGSETUIET

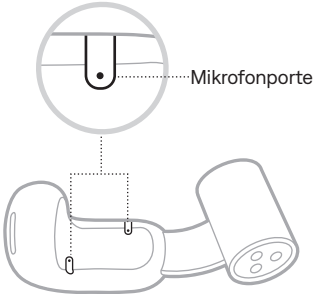
KOMPONENT	FREM GANGSMÅDE
In-ear hovedtelefoner	Tør med en blød vatpind eller en fugtig klud (kun vand).
Mikrofonporte	<p>For at undgå olie eller snavs skal du regelmæssigt tørre af med en blød vatpind eller forsigtigt børste med en børste med bløde børstehår.</p> <p><b>FORSIGTIG:</b> Blæs IKKE luft ind i mikrofonportene, og støvsug dem IKKE, da det kan beskadige in-ear hovedtelefonerne.</p> 
Opladningskontakter (på in-ear hovedtelefonerne)	For at forhindre korrosion skal de kun tørres af med en tør, blød vatpind eller tilsvarende.
Opladningsetui	Tør med en blød vatpind eller en fugtig klud (kun vand).

**FORSIGTIG:** Brug ikke opløsningsmidler, kemikalier eller rengøringsmidler, der indeholder sprit, ammoniak eller slibemiddel.

## RESERVEDELE OG TILBEHØR

Reserve dele og tilbehør kan bestilles via Boses kundeservice.

Besøg: [support.bose.com/UOE](https://support.bose.com/UOE)

## BEGRÆNSET GARANTI

In-ear hovedtelefonerne er dækket af en begrænset garanti. Se vores websted på [worldwide.bose.com/Warranty](https://worldwide.bose.com/Warranty) for at få flere oplysninger om den begrænsede garanti.

Hvis du vil registrere dit produkt, kan du finde instruktioner på [worldwide.bose.com/ProductRegistration](https://worldwide.bose.com/ProductRegistration). Hvis du undlader at registrere produktet, har det ingen betydning for den begrænsede garanti.

## OPDATER IN-EAR HOVEDTELEFONERNE

In-ear hovedtelefonerne begynder opdatering automatisk, når de er tilsluttet Bose-appen, og der findes en opdatering. Følg appinstruktionerne.

## OPDATER OPLADNINGSETUIET

Hvis Boses kundeservice beder dig om at opdatere opladningsetuiet, kan du gøre det ved hjælp af Boses opdateringswebsted. På din computer skal du gå til: [btu.bose.com](https://btu.bose.com) og følge vejledningen på skærmen.

## VISNING AF DATOKODEN FOR IN-EAR HOVEDTELEFONEN

Fjern in-ear hovedtelefonen fra opladningsetuiet, og bøj cylinderen åben. Datokoden findes på den flade indvendige overflade på hver in-ear hovedtelefon.

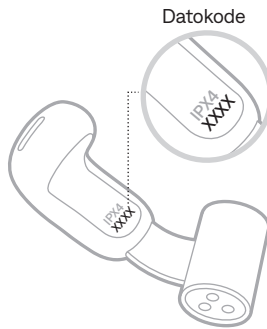

## SE OPLADNINGSETUIETS SERIENUMMER

Fjern in-ear hovedtelefonerne fra opladningsetuiet.

Opladningsetuiets serienummer findes i opladningsetuiets låg.

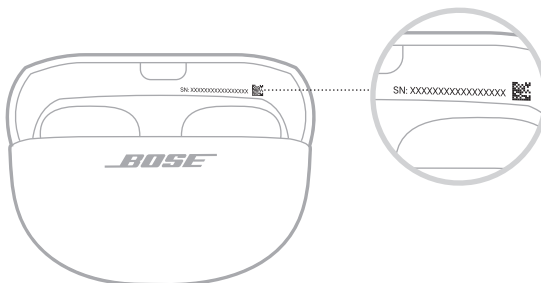

## PRØV DISSE LØSNINGER FØRST

Hvis du oplever problemer med in-ear hovedtelefonerne, kan du prøve disse løsninger først:

- Oplad in-ear hovedtelefonerne og opladningsetuiet (se side 26).
- Placer dine in-ear hovedtelefoner i opladningsetuiet, og luk derefter etuiet (se side 16). Åbn etuiet igen, og fjern in-ear hovedtelefonerne (se side 15).
- Kontrollér in-ear hovedtelefonernes statuslamper (se side 30) og opladningsetuiets statuslampe (se side 32).
- Kontrollér ved hjælp af et spejl, hvordan in-ear hovedtelefonerne sidder (se side 14).
- Flyt din enhed tættere på in-ear hovedtelefonerne (9 meter) og væk fra eventuel interferens eller forhindringer.
- Øg lydstyrken på in-ear hovedtelefonerne, din enhed og musikappen.
- Tjek, at din enhed understøtter *Bluetooth*-forbindelser (se side 33).
- Download Bose-appen, og køр tilgængelige softwareopdateringer (se side 12).
- Tilslut en anden enhed (se side 12).

## ANDRE LØSNINGER

Hvis dette ikke løser problemet, kan du i nedenstående tabel identificere symptomer og løsninger på almindelige problemer. Du kan også få adgang til artikler om fejlfinding, videoer og andre ressourcer på: [support.Bose.com/UOE](https://support.Bose.com/UOE)

Kontakt Bose kundeservice, hvis du ikke kan løse dit problem.

Besøg: [worldwide.Bose.com/contact](https://worldwide.Bose.com/contact)

SYMPTOM	LØSNING
<b>In-ear hovedtelefonerne bliver ikke tændt</b>	<p>Placer begge in-ear hovedtelefoner i opladningsetuiet, indtil de klikker på plads magnetisk. Luk etuiet, og åbn det igen. In-ear hovedtelefonernes statuslamper viser opladningsstatussen (se side 30).</p> <p>Hvis in-ear hovedtelefonerne har været udsat for høje eller lave temperaturer, skal du lade in-ear hovedtelefonerne vende tilbage til stuetemperatur.</p> <p>Se "In-ear hovedtelefonerne oplades ikke" på side 52.</p>

SYMPTOM	LØSNING
<p><b>In-ear hovedtelefonerne kan ikke tilsluttes til en enhed</b></p>	<p>Tilslut ved hjælp af <i>Bluetooth</i>-menuen på din enhed (se side 33).</p> <p>Deaktiver <i>Bluetooth</i>-funktionen på din enhed, og slå den derefter til igen.</p> <p>Ryd in-ear hovedtelefonernes enhedsliste (se side 37). Slet in-ear hovedtelefonerne fra <i>Bluetooth</i>-listen på din enhed, herunder eventuelle dubletposter med angivelsen LE (Low Energy). Tilslut igen (se side 12).</p> <p>Placer begge in-ear hovedtelefoner i opladningsetuiet, indtil de klikker på plads magnetisk. Luk etuiet, og åbn det igen. In-ear hovedtelefonernes statuslamper viser opladningsstatussen (se side 30). Tilslut igen (se side 12).</p> <p>Sørg for, at begge in-ear hovedtelefoner er placeret sikkert i opladningsetuiet (se side 25).</p> <p>Gå til <a href="http://support.Bose.com/UOE">support.Bose.com/UOE</a> for at se Sådan gør du-videoer.</p> <p>Genstart in-ear hovedtelefonerne og opladningsetuiet (se side 55).</p>
<p><b>In-ear hovedtelefonerne reagerer ikke under appopsætningen</b></p>	<p>Fjern Bose-appen på din enhed. Geninstaller appen (se side 12).</p> <p>Sørg for, at du bruger Bose-appen til opsætning (se side 12).</p> <p>Sørg for, at du har givet Bose-appen adgang til <i>Bluetooth</i>-forbindelser i menuen Indstillinger på din enhed.</p> <p>Sørg for, at <i>Bluetooth</i>-funktionen er aktiveret i menuen Indstillinger på din enhed.</p> <p>Placer begge in-ear hovedtelefoner i opladningsetuiet, indtil de klikker på plads magnetisk. Luk etuiet, og åbn det igen. In-ear hovedtelefonernes statuslamper viser opladningsstatussen (se side 30). Fjern in-ear hovedtelefonerne.</p>
<p><b>Bose-appen kan ikke finde in-ear hovedtelefonerne</b></p>	<p>Fjern Bose-appen på din enhed. Geninstaller appen (se side 12).</p> <p>Sørg for, at du har givet Bose-appen adgang til <i>Bluetooth</i>-forbindelser i menuen Indstillinger på din enhed.</p> <p>Placer begge in-ear hovedtelefoner i opladningsetuiet, indtil de klikker på plads magnetisk. Luk etuiet, og åbn det igen. In-ear hovedtelefonernes statuslamper viser opladningsstatussen (se side 30). Fjern in-ear hovedtelefonerne.</p> <p>Når in-ear hovedtelefonerne er i opladningsetuiet, og etuiet er åbent, skal du trykke på knappen på bagsiden af etuiet og holde den nede, indtil in-ear hovedtelefonernes statuslamper blinker blåt langsomt.</p> <p>Se "In-ear hovedtelefonerne kan ikke tilsluttes til en enhed."</p>

SYMPTOM	LØSNING
<b>Bose-appen virker ikke på min enhed</b>	<p>Kontrollér, at din enhed er kompatibel med Bose-appen og opfylder minimumskravene til systemet. Du kan finde flere oplysninger i appbutikken på din enhed.</p> <p>Fjern Bose-appen på din enhed. Geninstaller appen (se side 12).</p>
<b>In-ear hovedtelefonerne er ikke behagelige eller sikre</b>	<p>Sørg for, at du tager in-ear hovedtelefonerne på korrekt (se side 13).</p> <p>Kontrollér ved hjælp af et spejl, hvordan in-ear hovedtelefonerne sidder (se side 14). For at opnå den bedste lyd kvalitet og mikrofonydelse skal du justere in-ear hovedtelefonerne, så de er i en vinkel på ca. 45° på dine ører. Hvis de ikke føles behagelige eller sikre, skal du skubbe dem lidt op eller ned for at finde den placering, der passer dig bedst.</p> <p>Gå til <a href="http://support.Bose.com/UOE">support.Bose.com/UOE</a> for at se Sådan gør du-videoer.</p>
<b>Det er ikke behageligt at have in-ear hovedtelefonerne på sammen med øringer eller piercinger</b>	<p>Fjern eventuelle øringer eller piercinger, inden du tager in-ear hovedtelefonerne på. Når in-ear hovedtelefonerne sidder sikkert, kan du tage dine øringer eller piercinger på igen.</p> <p>Kontrollér ved hjælp af et spejl, hvordan in-ear hovedtelefonerne sidder (se side 14). For at opnå den bedste lyd kvalitet og mikrofonydelse skal du justere in-ear hovedtelefonerne, så de er i en vinkel på ca. 45° på dine ører. Hvis dine øringer eller piercinger gør, at den placering ikke føles behagelig eller sikker, skal du skubbe in-ear hovedtelefonerne lidt op eller ned for at finde den placering, der passer dig bedst.</p> <p>Hvis magneterne nederst på in-ear hovedtelefonernes cylinder sidder fast på dine øringer eller piercinger, skal du skubbe in-ear hovedtelefonerne lidt op eller ned for at skille dem ad.</p>
<b>Uregelmæssig Bluetooth-forbindelse</b>	<p>Ryd in-ear hovedtelefonernes enhedsliste (se side 37). Slet in-ear hovedtelefonerne fra <i>Bluetooth</i>-listen på din enhed, herunder eventuelle dubletposter med angivelsen LE (Low Energy). Tilslut igen (se side 12).</p> <p>Flyt din enhed tættere på in-ear hovedtelefonerne (9 meter) og væk fra eventuel interferens eller forhindringer.</p> <p>Genstart in-ear hovedtelefonerne og opladningsetuiet (se side 55).</p>

SYMPTOM	LØSNING
<b>Ingen lyd</b>	<p>Sørg for, at du bærer den rigtige in-ear hovedtelefon på det rigtige øre. Se efter <b>L</b> (venstre) og <b>R</b> (højre) på cylinderen på hver in-ear hovedtelefon.</p> <p>Kontrollér ved hjælp af et spejl, hvordan in-ear hovedtelefonerne sidder (se side 14).</p> <p>Gå til <a href="https://support.bose.com/UOE">support.bose.com/UOE</a> for at se Sådan gør du-videoer.</p> <p>Sørg for, at der er skruet op for lyden (se side 17).</p> <p>Tryk på afspil på din enhed for at kontrollere, om lyden afspilles.</p> <p>Afspil lyd fra en anden applikation eller musiktjeneste.</p> <p>Afspil lyd fra indhold, der er gemt direkte på din enhed.</p> <p>Hvis to enheder er tilsluttet, skal du først sætte din anden enhed på pause.</p> <p>Sørg for, at der ikke er snavs eller voks på højttalerportene.</p> <p>Genstart din enhed.</p>
<b>Ingen lyd fra den ene in-ear hovedtelefon</b>	<p>Kontrollér ved hjælp af et spejl, hvordan in-ear hovedtelefonerne sidder (se side 14).</p> <p>Gå til <a href="https://support.bose.com/UOE">support.bose.com/UOE</a> for at se Sådan gør du-videoer.</p> <p>Sørg for, at softwaren i Bose-appen er opdateret (se side 44).</p> <p>Sørg for, at der ikke er snavs eller voks på højttalerportene.</p> <p>Placer begge in-ear hovedtelefoner i opladningsetuiet, indtil de klikker på plads magnetisk. Luk etuiet, og åbn det igen. In-ear hovedtelefonernes statuslamper viser opladningsstatussen (se side 30). Fjern in-ear hovedtelefonerne.</p>
<b>Lyd og video er ikke synkroniserede</b>	<p>Luk programmet eller musiktjenesten, og åbn det/den igen.</p> <p>Afspil lyd fra en anden applikation eller musiktjeneste.</p> <p>Placer begge in-ear hovedtelefoner i opladningsetuiet, indtil de klikker på plads magnetisk. Luk etuiet, og åbn det igen. In-ear hovedtelefonernes statuslamper viser opladningsstatussen (se side 30). Fjern in-ear hovedtelefonerne.</p>

SYMPTOM	LØSNING
<p><b>Dårlig lyd kvalitet</b></p>	<p>Sørg for, at du bærer den rigtige in-ear hovedtelefon på det rigtige øre. Se efter <b>L</b> (venstre) og <b>R</b> (højre) på cylinderen på hver in-ear hovedtelefon.</p> <p>Kontrollér ved hjælp af et spejl, hvordan in-ear hovedtelefonerne sidder (se side 14). For at opnå den bedste lyd kvalitet og mikrofondelse skal du justere in-ear hovedtelefonerne, så de er i en vinkel på ca. 45° på dine ører. Hvis de ikke føles behagelige eller sikre, skal du skubbe dem lidt op eller ned for at finde den placering, der passer dig bedst.</p> <p>Gå til <a href="http://support.Bose.com/UOE">support.Bose.com/UOE</a> for at se Sådan gør du-videoer.</p> <p>Sørg for, at du bruger Bose-appen til opsætning (se side 12).</p> <p>Prøv et andet lydspor.</p> <p>Afspil lyd fra en anden applikation eller musik tjeneste.</p> <p>Sørg for, at der ikke er snavs eller voks på højttalerportene.</p> <p>Hvis to enheder er tilsluttet, skal du frakoble den anden enhed.</p> <p>Sluk eventuelle lydforbedringsfunktioner på enheden eller musikappen.</p> <p>Hvis du kun bærer én in-ear hovedtelefon, skal du placere den anden in-ear hovedtelefon i etuiet, indtil den klikker på plads magnetisk.</p> <p>Sørg for, at dine in-ear hovedtelefoner er tilsluttet over den korrekte <i>Bluetooth</i>-profil: Stereo A2DP. Kontrollér din enheds menu med <i>Bluetooth</i>-/lydindstillinger for at sikre, at den korrekte profil er valgt.</p> <p>Reducer lydstyrken på in-ear hovedtelefonerne, din enhed eller musikappen.</p> <p>Deaktiver <i>Bluetooth</i>-funktionen på din enhed, og slå den derefter til igen.</p> <p>Ryd in-ear hovedtelefonernes enhedsliste (se side 37). Slet in-ear hovedtelefonerne fra <i>Bluetooth</i>-listen på din enhed, herunder eventuelle dubletposter med angivelsen LE (Low Energy). Tilslut igen (se side 12).</p>
<p><b>Lyden er stille</b></p>	<p>Sørg for, at der er skruet op for lyden (se side 17).</p> <p>Sørg for, at du bærer den rigtige in-ear hovedtelefon på det rigtige øre. Se efter <b>L</b> (venstre) og <b>R</b> (højre) på cylinderen på hver in-ear hovedtelefon.</p> <p>Kontrollér ved hjælp af et spejl, hvordan in-ear hovedtelefonerne sidder (se side 14). For at opnå den bedste lyd kvalitet og mikrofondelse skal du justere in-ear hovedtelefonerne, så de er i en vinkel på ca. 45° på dine ører. Hvis de ikke føles behagelige eller sikre, skal du skubbe dem lidt op eller ned for at finde den placering, der passer dig bedst.</p> <p>Prøv at skubbe in-ear hovedtelefonerne lidt ned, så højttalerportene er tættere på din ørekanal.</p> <p>Sørg for, at der ikke er snavs eller voks på højttalerportene.</p>



SYMPTOM	LØSNING
<p><b>For meget bas</b></p>	<p>Kontrollér ved hjælp af et spejl, hvordan in-ear hovedtelefonerne sidder (se side 14). For at opnå den bedste lyd kvalitet og mikrofonydelse skal du justere in-ear hovedtelefonerne, så de er i en vinkel på ca. 45° på dine ører. Hvis de ikke føles behagelige eller sikre, skal du skubbe dem lidt op eller ned for at finde den placering, der passer dig bedst.</p> <p>Juster basniveauet ved hjælp af Bose-appen (se side 19).</p> <p>Prøv at skubbe in-ear hovedtelefonerne lidt op, så højttaleren er længere væk fra din ørekanal.</p>
<p><b>For lidt bas</b></p>	<p>Kontrollér ved hjælp af et spejl, hvordan in-ear hovedtelefonerne sidder (se side 14). For at opnå den bedste lyd kvalitet og mikrofonydelse skal du justere in-ear hovedtelefonerne, så de er i en vinkel på ca. 45° på dine ører. Hvis de ikke føles behagelige eller sikre, skal du skubbe dem lidt op eller ned for at finde den placering, der passer dig bedst.</p> <p>Juster basniveauet ved hjælp af Bose-appen (se side 19).</p> <p>Prøv at skubbe in-ear hovedtelefonerne lidt ned, så højttaleren er tættere på din ørekanal.</p>
<p><b>Lydstyrken er forskellig mellem in-ear hovedtelefonerne</b></p>	<p>Skub den mest stille in-ear hovedtelefon lidt ned på dit øre, indtil den matcher lydstyrken fra den anden in-ear hovedtelefon.</p>
<p><b>Immersive Audio lyder ikke rigtigt eller føles, som om den er for tæt på dig</b></p>	<p>Ved hjælp af Bose-appen kan du kalibrere Immersive Audio, så den passer bedre til placeringen af in-ear hovedtelefonerne på dine ører. Du kan få adgang til denne indstilling i menuen Indstillinger.</p>
<p><b>Mikrofonen registrerer ikke lyden</b></p>	<p>In-ear hovedtelefonerne er muligvis i en vinkel, der er for langt nede mod din mund eller hage. Kontrollér ved hjælp af et spejl, hvordan in-ear hovedtelefonerne sidder (se side 14). For at opnå den bedste lyd kvalitet og mikrofonydelse skal du justere in-ear hovedtelefonerne, så de er i en vinkel på ca. 45° på dine ører. Hvis de ikke føles behagelige eller sikre, skal du skubbe dem lidt op eller ned for at finde den placering, der passer dig bedst.</p> <p>Prøv et andet telefonopkald.</p> <p>Sørg for, at der ikke er snavs eller voks på mikrofonportene (se side 43).</p> <p>Prøv en anden kompatibel enhed.</p> <p>Flyt dig til et sted med mere ro, og prøv igen.</p> <p>Deaktiver <i>Bluetooth</i>-funktionen på din enhed, og slå den derefter til igen.</p> <p>Ryd in-ear hovedtelefonernes enhedsliste (se side 37). Slet in-ear hovedtelefonerne fra <i>Bluetooth</i>-listen på din enhed, herunder eventuelle dubletposter med angivelsen LE (Low Energy). Tilslut igen (se side 12).</p>

SYMPTOM	LØSNING
<p><b>Kan ikke justere tilstanden</b></p>	<p>Placer begge in-ear hovedtelefoner i opladningsetuiet, indtil de klikker på plads magnetisk. Luk etuiet, og åbn det igen. In-ear hovedtelefonernes statuslamper viser opladningsstatussen (se side 30). Fjern in-ear hovedtelefonerne.</p> <p>Hvis du tilpassede din genvej til at være på en bestemt in-ear hovedtelefon, skal du sørge for at trykke på knappen på den korrekte in-ear hovedtelefon og holde den nede.</p> <p>Hvis du tilpassede din genvej til at være på en bestemt in-ear hovedtelefon, skal du bruge Bose-appen til at tildele genvejen til den anden in-ear hovedtelefon og prøve igen. Besøg: <a href="http://support.Bose.com/UOE">support.Bose.com/UOE</a> for at se Sådan gør du-videoer.</p> <p>Brug Bose-appen til at justere tilstanden. Du kan få adgang til denne indstilling fra produktstyringskærmen (se side 12).</p>
<p><b>Vanskeligt at høre den, der ringer op, under et telefonopkald</b></p>	<p>Øg lydstyrken ved hjælp af din enhed.</p>
<p><b>In-ear hovedtelefonerne reagerer ikke</b></p>	<p>Placer begge in-ear hovedtelefoner i opladningsetuiet, indtil de klikker på plads magnetisk. Luk etuiet, og åbn det igen. In-ear hovedtelefonernes statuslamper viser opladningsstatussen (se side 30). Fjern in-ear hovedtelefonerne.</p> <p>Genstart in-ear hovedtelefonerne og opladningsetuiet (se side 55). Hvis det ikke hjælper, skal du gendanne in-ear hovedtelefonerne til fabriksindstillingerne (se side 56).</p>
<p><b>In-ear hovedtelefonerne reagerer ikke, når der trykkes på knapperne</b></p>	<p>For funktioner med flere tryk: Varier trykkenes hastighed.</p> <p>Kontrollér, at din musikapp understøtter funktionen.</p> <p>Hvis in-ear hovedtelefonerne har været udsat for høje eller lave temperaturer, skal du lade in-ear hovedtelefonerne vende tilbage til stuetemperatur.</p> <p>Hvis Automatisk lydstyrke er aktiveret, kan du finde flere oplysninger under "Justering af lydstyrke har minimal effekt, mens Automatisk lydstyrke er aktiveret" på side 52.</p> <p>Tilslut en anden enhed, og prøv igen.</p> <p>Genstart in-ear hovedtelefonerne og opladningsetuiet (se side 55).</p>
<p><b>Kan ikke få adgang til genvej</b></p>	<p>Kontrollér, at du har indstillet en genvej ved hjælp af Bose-appen (se side 20).</p> <p>Hvis du tilpassede genvejen til at være på en bestemt in-ear hovedtelefon, skal du sørge for at trykke på knappen på den korrekte in-ear hovedtelefon og holde den nede.</p> <p>Hvis du tilpassede din genvej til at være på en bestemt in-ear hovedtelefon, skal du bruge Bose-appen til at tildele genvejen til den anden in-ear hovedtelefon og prøve igen. Besøg: <a href="http://support.Bose.com/UOE">support.Bose.com/UOE</a> for at se Sådan gør du-videoer.</p>

SYMPTOM	LØSNING
<p><b>Justering af lydstyrke har minimal effekt, mens Automatisk lydstyrke er aktiveret</b></p>	<p>Hvis in-ear hovedtelefonerne aktivt øger lydstyrken grundet støj, kan manuel justering af lydstyrken have en lille eller udelukkende midlertidig effekt, medmindre du øger startindstillingen til over det aktuelle niveau. For at øge lydstyrken i denne situation skal du blive ved med at øge lydstyrken ved hjælp af knapperne på in-ear hovedtelefonerne eller på din enhed, indtil du hører lydstyrken ændre sig (se side 18). For at reducere lydstyrken skal du deaktivere Automatisk lydstyrke ved hjælp af Bose-appen og derefter reducere lydstyrken (se side 18).</p>
<p><b>Lyden bliver højere, når du taler, mens Automatisk lydstyrke er aktiveret</b></p>	<p>Automatisk lydstyrke er designet til at se bort fra din stemme i så høj grad som muligt, når støjniveauet omkring dig måles. Hvis du bemærker, at lyden bliver højere, når du taler, kan in-ear hovedtelefonerne muligvis være i en vinkel, der er for langt nede mod din mund eller hage. Kontrollér ved hjælp af et spejl, hvordan in-ear hovedtelefonerne sidder (se side 14). For at opnå den bedste lyd kvalitet og mikrofonydelse skal du justere in-ear hovedtelefonerne, så de er i en vinkel på ca. 45° på dine ører. Hvis de ikke føles behagelige eller sikre, skal du skubbe dem lidt op eller ned for at finde den placering, der passer dig bedst.</p>
<p><b>Lyden bliver højere, når andre mennesker taler, mens Automatisk lydstyrke er aktiveret</b></p>	<p>Automatisk lydstyrke kategoriserer andre menneskers stemmer som omgivende støj, hvilket betyder, at din lydstyrke muligvis øges for at kompensere for høje stemmer. Hvis du vil undgå dette, kan du enten sætte lyden på pause under samtaler (se side 17) eller deaktivere Automatisk lydstyrke ved hjælp af Bose-appen. Du kan få adgang til denne indstilling i menuen Indstillinger.</p>
<p><b>In-ear hovedtelefonerne oplades ikke</b></p>	<p>Sørg for, at in-ear hovedtelefonerne er placeret korrekt i opladningsetuiet. For at bevare batteriets levetid skal etuiet være lukket, mens in-ear hovedtelefonerne oplades (se side 25).</p> <p>Sørg for, at der ikke er snavs, rester eller væske, der dækker opladningskontakterne på in-ear hovedtelefonerne eller opladningsbenene i etuiet.</p> <p>Fjern plastikfilmen fra overfladen af etuiet under hver in-ear hovedtelefon for at forhindre den i at forstyrre placeringen af in-ear hovedtelefonerne.</p> <p>Sørg for, at USB-kablet er korrekt justeret i forhold til porten på opladningsetuiet.</p> <p>Fastgør begge USB-kablets ender.</p> <p>Prøv et andet USB-kabel.</p> <p>Prøv en anden vægoplader.</p> <p>Hvis in-ear hovedtelefonerne eller opladningsetuiet har været udsat for høje eller lave temperaturer, skal du lade in-ear hovedtelefonerne vende tilbage til stuetemperatur. Oplad igen (se side 25).</p>

SYMPTOM	LØSNING
<p><b>Opladningsetuiet oplades ikke</b></p>	<p>Sørg for, at USB-kablet er korrekt justeret i forhold til porten på opladningsetuiet.</p> <p>Hvis opladningsetuiets batteri er helt afladet, skal du sørge for, at USB-kablet er tilsluttet længe nok til, at etuiet bliver ladet lidt op. Hvis du fjerner kablet, og opladningsetuiets statuslampe slukkes, skal du tilslutte USB-kablet igen.</p> <p>Fastgør begge USB-kablets ender.</p> <p>Prøv et andet USB-kabel.</p> <p>Sørg for, at opladningsetuiet er lukket. For at bevare batteriets levetid skal etuiet være lukket, mens det oplades.</p> <p>Prøv en anden vægoplader.</p> <p>Hvis opladningsetuiet har været udsat for høje eller lave temperaturer, skal du lade etuiet vende tilbage til stuetemperatur. Oplad igen (se side 27).</p> <p>Hvis opladningsetuiet har været udsat for vand, skal du vente, til USB-C-porten er helt tør. Oplad igen (se side 27).</p> <p>Sørg for, at eventuelt tilbehør til opladningsetuiet er korrekt installeret og ikke forhindrer USB-kablet i at være korrekt tilsluttet til porten på opladningsetuiet.</p>
<p><b>In-ear hovedtelefonernes batterilevetid er kortere end forventet</b></p>	<p>Batterilevetiden varierer afhængigt af indstillingerne og brugen. Hvis enten Immersive Audio eller Automatisk lydstyrke er indstillet til Til, kan du overveje at deaktivere dem ved hjælp af Bose-appen for at få længere batterilevetid. Du finder flere oplysninger under side 29.</p>
<p><b>Talemeddelelssproget er ikke korrekt</b></p>	<p>Rediger sproget for talemeddelelser ved hjælp af Bose-appen (se side 12). Du kan få adgang til denne indstilling i menuen Indstillinger.</p>
<p><b>Modtager ikke opkaldsunderretninger</b></p>	<p>Sørg for, at din enhed ikke er sat til Forstyr ikke.</p> <p>Sørg for, at talemeddelelser er aktiveret ved hjælp af Bose-appen (se side 12). Du kan få adgang til denne indstilling i menuen Indstillinger.</p> <p>Sørg for, at du har givet in-ear hovedtelefonerne adgang til dine kontakter i <i>Bluetooth</i>-menuen på din enhed.</p>
<p><b>In-ear hovedtelefonerne opretter ikke forbindelse til en Bose Smart Soundbar eller Speaker</b></p>	<p>Sørg for, at du opretter forbindelse til et kompatibelt Bose-produkt. Du kan se en liste over kompatible produkter på: <a href="https://support.bose.com/Groups">support.bose.com/Groups</a></p> <p>Når in-ear hovedtelefonerne er i opladningsetuiet, og etuiet er åbent, skal du trykke på knappen på bagsiden af etuiet og holde den nede, indtil in-ear hovedtelefonernes statuslamper blinker blåt langsomt.</p> <p>Sørg for, at in-ear hovedtelefonerne er inden for 9 m fra din soundbar eller din højtaler.</p>

SYMPTOM	LØSNING
<b>In-ear hovedtelefonerne genopretter ikke forbindelsen til en tidligere tilsluttet Bose Smart Soundbar eller Speaker</b>	Når in-ear hovedtelefonerne er i opladningsetuiet, og etuiet er åbent, skal du trykke på knappen på bagsiden af etuiet og holde den nede, indtil in-ear hovedtelefonernes statuslamper blinker blåt langsomt. Brug Bose-appen til at tilslutte in-ear hovedtelefonerne til et kompatibelt Bose-produkt. Du kan finde flere oplysninger her: <a href="https://support.bose.com/Groups">support.bose.com/Groups</a>
<b>Forsinket lyd mellem produkter, når der er oprettet forbindelse til en Bose Smart Soundbar eller Speaker</b>	Download Bose-appen, og kørs tilgængelige softwareopdateringer.

## GENSTART IN-EAR HOVEDTELEFONERNE OG OPLADNINGSETUIET

Hvis in-ear hovedtelefonerne eller opladningsetuiet ikke reagerer, kan du genstarte dem.

**BEMÆRK:** Genstart af in-ear hovedtelefonerne rydder deres enhedsliste. Det rydder ikke andre indstillinger.

Mens in-ear hovedtelefonerne er i opladningsetuiet, og etuiet er åbent, skal du trykke på knappen bag på etuiet og holde den nede i 20 sekunder, indtil in-ear hovedtelefonernes statuslamper blinker hvidt 2 gange, blinker blå langsomt og derefter slukkes.

**BEMÆRK:** Sørg for, at begge in-ear hovedtelefoner er i etuiet, og at etuiet er åbent.

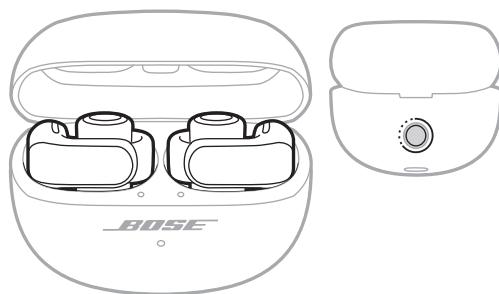

Når genstarten er gennemført, lyser in-ear hovedtelefonernes statuslamper i overensstemmelse med opladningsstatussen og blinker derefter langsomt blåt (se side 30). Opladningsetuiets statuslampe lyser i overensstemmelse med etuiets batteriniveau (se side 32).

## GENDAN IN-EAR HOVEDTELEFONERNES FABRIKSINDSTILLINGER

En gendannelse til fabriksindstillingerne rydder alle indstillinger og bringer in-ear hovedtelefonerne tilbage til den tilstand, de var i ved leveringen. Derefter kan in-ear hovedtelefonerne konfigureres, som om det gøres for første gang.

En gendannelse til fabriksindstillingerne anbefales kun, hvis du har problemer med in-ear hovedtelefonerne, eller hvis Boses kundeservice har bedt dig om at gøre det.

1. Fjern in-ear hovedtelefonerne fra *Bluetooth*-listen på din enhed.
2. Fjern in-ear hovedtelefonerne fra din Bose-konto ved hjælp af Bose-appen.

**BEMÆRK:** Du kan finde flere oplysninger om, hvordan du fjerner in-ear hovedtelefonerne fra din Bose-konto ved hjælp af Bose-appen, her: [support.bose.com/UOE](https://support.bose.com/UOE)

3. Mens in-ear hovedtelefonerne er i opladningsetuiet, og etuiet er åbent, skal du trykke på knappen bag på etuiet og holde den nede i 20 sekunder, indtil in-ear hovedtelefonernes statuslamper blinker hvidt 2 gange, blinker blåt langsomt og derefter slukkes.

**BEMÆRK:** Sørg for, at begge in-ear hovedtelefoner er i etuiet, og at etuiet er åbent.

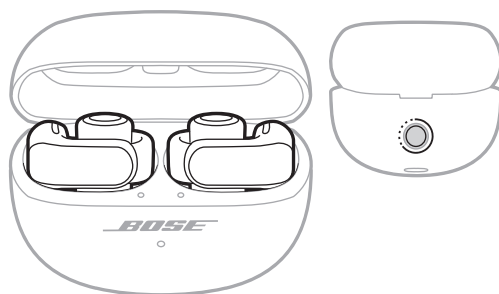

4. Gentag det foregående trin 2 gange mere.

Efter tredje gang blinker statuslamperne gult i 3 sekunder for at angive, at fabriksindstillingerne gendannes.

Når gendannelsen er gennemført, blinker statuslamperne langsomt blåt. In-ear hovedtelefonerne er nu i den tilstand, de oprindeligt var i ved leveringen.

**BEMÆRK:** Hvis du ikke kan løse dit problem, findes der flere råd til fejlfinding og support på: [support.bose.com/UOE](https://support.bose.com/UOE)

## Bitte lesen Sie alle Sicherheitshinweise und Gebrauchsanleitungen durch und bewahren Sie sie auf.



Die Bose Corporation erklärt hiermit, dass dieses Produkt die wesentlichen Anforderungen und andere relevante Bestimmungen der Richtlinie 2014/53/EU und weitere geltende EU-Richtlinien erfüllt. Die vollständige Konformitätserklärung ist einsehbar unter: [www.Bose.com/compliance](http://www.Bose.com/compliance)



Dieses Produkt erfüllt alle geltenden Vorschriften zur elektromagnetischen Verträglichkeit 2016 und alle anderen zutreffenden UK-Richtlinien. Die vollständige Konformitätserklärung ist einsehbar unter [www.Bose.com/compliance](http://www.Bose.com/compliance)

Die Bose Corporation erklärt hiermit, dass dieses Produkt die wesentlichen Anforderungen gemäß Funkgeräterichtlinie 2017 und alle anderen zutreffenden UK-Richtlinien erfüllt. Die vollständige Konformitätserklärung ist einsehbar unter: [www.Bose.com/compliance](http://www.Bose.com/compliance)

## Wichtige Sicherheitshinweise

Verwenden Sie nur Zubehör-/Anbauteile, die vom Hersteller zugelassen sind.

Wenden Sie sich bei allen Reparatur- und Wartungsarbeiten nur an qualifiziertes Personal. Wartungsarbeiten sind in folgenden Fällen nötig: bei jeglichen Beschädigungen wie z. B. des Netzkabels oder Netzsteckers, wenn Flüssigkeiten oder Gegenstände in das Gehäuse gelangt sind, das Gerät Regen oder Feuchtigkeit ausgesetzt wurde, fallen gelassen wurde oder nicht ordnungsgemäß funktioniert.



### WARNUNGEN/VORSICHTSMASSNAHMEN

- Um ein versehentliches Verschlucken zu verhindern, sollten Sie das Produkt von Kindern und Haustieren entfernt aufbewahren. Das Produkt enthält eine kleine Batterie und kann bei Verschlucken gefährlich sein. Bei Verschlucken sofort Arzt aufsuchen. Bewahren Sie das Produkt bei Nichtgebrauch außerhalb der Reichweite von Kindern und Haustieren auf.
- Produkt ist nicht für die Verwendung durch Kinder gedacht.
- Um Gehörschäden zu vermeiden, sollten Sie die Kopfhörer nicht bei hoher Lautstärke verwenden. Schalten Sie die Lautstärke an Ihrem Produkt leiser, bevor Sie die Kopfhörer aufsetzen, und erhöhen Sie die Lautstärke dann nach und nach, bis ein angenehmes, moderates Niveau erreicht ist.
- Um Gehörschäden zu vermeiden, sollen Sie den Ohrhörer-Lautsprecher nicht direkt in den Gehörgang stecken. Tragen Sie die Ohrhörer mit dem Lautsprecher auf der Innenfläche des Ohres mit dem Bügel hinter dem Ohr. Nähere Informationen über das Tragen der Ohrhörer finden Sie auf Seite 13.
- Die Verwendung dieses Produkts während des Betriebs eines Fahrzeugs kann an manchen Orten gesetzlich verboten sein. Seien Sie vorsichtig und befolgen Sie die geltenden Gesetze. Stellen Sie die Verwendung dieses Produkts umgehend ein, wenn es Ihre Aufmerksamkeitsfähigkeit beeinträchtigt oder wenn es Ihre Fähigkeit beeinträchtigt, Umgebungsgeräusche, zum Beispiel Alarmer und Warnsignale, beim Betrieb eines Fahrzeugs zu hören.
- Seien Sie vorsichtig, wenn Sie die Kopfhörer während Aktivitäten verwenden, die Ihre Aufmerksamkeit erfordern. Verwenden Sie die Kopfhörer nicht, wenn die Unmöglichkeit, Umgebungsgeräusche zu hören, eine Gefahr für Sie selbst oder andere darstellen könnte, z. B. beim Fahrradfahren oder Gehen in der Nähe von Verkehr, einer Baustelle oder Eisenbahnstrecke usw.
- Tauchen Sie das Produkt NICHT in Wasser und setzen Sie das Produkt nicht länger Zeit Wasser aus.
- Entfernen Sie das Produkt umgehend, wenn Sie bemerken, dass Hitze vom Produkt ausgeht.





Enthält kleine Teile, die verschluckt werden können und eine Erstickengefahr darstellen.  
Nicht geeignet für Kinder unter drei Jahren.



Dieses Produkt enthält magnetische Materialien. Wenden Sie sich an Ihren Arzt, wenn Sie wissen möchten, ob dies den Betrieb Ihres implantierten medizinischen Geräts beeinflussen kann.

- Nehmen Sie KEINE nicht genehmigten Änderungen an diesem Produkt vor.
- Halten Sie das Produkt von Feuer und Wärmequellen fern. Stellen Sie keine brennenden Kerzen oder ähnliches auf das Gerät oder in die Nähe des Geräts.
- Verwenden Sie dieses Produkt nur mit einem zugelassenen LPS-Netzteil, das die lokalen gesetzlichen Anforderungen erfüllt (z. B. UL, CSA, VDE, CCC).
- Die mit diesem Produkt mitgelieferte Batterie kann bei unsachgemäßer Handhabung Feuer oder Verätzungen verursachen, wenn sie falsch behandelt, nicht richtig ausgetauscht oder durch einen falschen Typ ersetzt wird.
- Wenn die Batterie ausläuft, achten Sie darauf, dass Ihre Haut oder Ihre Augen nicht in Kontakt mit der austretenden Flüssigkeit kommen. Suchen Sie im Falle eines Kontakts einen Arzt auf.
- Setzen Sie Produkte mit Batterien keiner großen Hitze aus (z. B. durch Aufbewahrung im direkten Sonnenlicht, Feuer oder ähnliches).
- Wischen Sie vor dem Aufladen eventuell vorhandenen Schweiß von den Ohrhörern und vom Lade-Etui ab.
- IPX4 und IPX1 sind keine permanenten Zustände und die Beständigkeit kann sich als Folge des normalen Verschleißes verringern.

**HINWEIS:** Dieses Gerät wurde getestet und erfüllt die Grenzwerte für digitale Geräte der Klasse B gemäß Abschnitt 15 der FCC-Vorschriften. Diese Grenzwerte wurden festgelegt, um einen angemessenen Schutz gegen elektromagnetische Störungen bei einer Installation in Wohngebieten zu gewährleisten. Dieses Gerät erzeugt und verwendet Hochfrequenzstrahlung und kann sie auch aussenden. Daher verursacht das Gerät bei nicht ordnungsgemäßer Installation und Benutzung möglicherweise Störungen des Funkverkehrs. Es wird jedoch keine Garantie dafür gegeben, dass bei einer bestimmten Installation keine Störstrahlungen auftreten. Sollte dieses Gerät den Radio- oder Fernsehempfang stören (Sie können dies überprüfen, indem Sie das Gerät aus- und wieder einschalten), so ist der Benutzer dazu angehalten, die Störungen durch eine der folgenden Maßnahmen zu beheben:

- Richten Sie das Empfangsprodukt oder die Antenne neu aus.
- Vergrößern Sie den Abstand zwischen dem Gerät und einem Radio- oder Fernsehempfänger.
- Schließen Sie das Gerät an eine Steckdose in einem anderen Stromkreis als den Empfänger an.
- Wenden Sie sich an einen Händler oder einen erfahrenen Radio-/Fernsehtechniker.

Veränderungen am Gerät, die nicht durch die Bose Corporation autorisiert wurden, können zur Folge haben, dass die Betriebserlaubnis für das Gerät erlischt.

Dieses Gerät erfüllt die Bestimmungen in Teil 15 der FCC-Vorschriften und die lizenzfreien RSS-Standards von ISED Canada. Der Betrieb unterliegt den beiden folgenden Bedingungen: (1) dieses Gerät darf keine Störungen verursachen und (2) dieses Gerät muss jegliche Störungen dulden, einschließlich Störungen, die zu einem unerwünschten Betrieb führen.

Dieses Gerät erfüllt die Strahlungsexpositionsgrenzwerte der FCC und ISED Canada für die allgemeine Bevölkerung. Der Sender darf nicht zusammen mit einer anderen Antenne oder einem anderen Sender aufgestellt oder betrieben werden.

**FCC ID:** A94926L / A94926R | **IC:** 3232A-926L / 3232A-926R

**Etui-Modell:** 438926 | **Rechtes Ohrhörer-Modell:** 926R | **Linkes Ohrhörer-Modell:** 926L

Die Ohrhörer dieses Systems sind gemäß den im Funkgesetz dargelegten Bestimmungen zertifiziert.

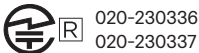

CAN ICES-3(B)/NMB-3(B)

**Für Europa:** Frequenzband des Betriebs 2.400 bis 2.483,5 MHz. | Maximale Sendeleistung weniger als 20 dBm EIRP.

### SAR-Informationen

Ohrhörer	Gemessen 1-g SAR W/kg	Gemessen 10-g SAR W/kg
Links	0,46	0,18
Rechts	0,57	0,22



Dieses Symbol bedeutet, dass das Produkt nicht mit dem Hausmüll entsorgt werden darf, sondern bei einer geeigneten Sammelstelle für das Recycling abgegeben werden muss. Die ordnungsgemäße Entsorgung und das Recycling tragen dazu bei, die natürlichen Ressourcen, die Gesundheit und die Umwelt zu schützen. Weitere Informationen zur Entsorgung und zum Recycling dieses Produkts erhalten Sie von Ihrer zuständigen Kommune, Ihrem Entsorgungsdienst oder dem Geschäft, in dem Sie dieses Produkt gekauft haben.

### Technische Vorschriften für energiearme Funkfrequenzgeräte

Ohne Erlaubnis durch die NCC dürfen Firmen, Unternehmen oder Benutzer Folgendes nicht: die Frequenz ändern, die Übertragungsleistung verbessern oder die ursprünglichen Eigenschaften sowie die Leistung für ein zugelassenes energiearmes Funkfrequenzgerät ändern. Energiearme Funkfrequenzgeräte dürfen die Flugsicherheit nicht beeinträchtigen oder gesetzlich zulässige Kommunikation stören. Andernfalls muss der Benutzer den Betrieb sofort einstellen, bis keine Störung mehr auftritt. Besagte gesetzlich zulässige Kommunikation bedeutet Funkkommunikation, die in Übereinstimmung mit dem Telecommunications Management Act erfolgt. Energiearme Funkfrequenzgeräte müssen für Störung durch gesetzlich zulässige Kommunikation oder Geräte mit ISM-Funkwellenstrahlung empfänglich sein.

Versuchen Sie **NICHT**, die aufladbare Lithium-Ionen-Batterie aus diesem Produkt zu nehmen. Wenden Sie sich zum Herausnehmen an Ihren Bose-Händler oder einen anderen qualifizierten Fachmann.



**Leere Batterien müssen getrennt entsorgt werden und gehören nicht in den Hausmüll.**  
Nicht verbrennen.

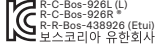

Namen und Inhalt der giftigen oder gefährlichen Stoffe oder Elemente						
Name des Teils	Gefährliche Stoffe oder Elemente					
	Blei (Pb)	Quecksilber (Hg)	Kadmium (Cd)	Sechswertiges Chrom (CR(VI))	Polybromiertes Biphenyl (PBB)	Polybromiertes Diphenylether (PBDE)
PCBs	X	○	○	○	○	○
Metallteile	X	○	○	○	○	○
Kunststoffteile	○	○	○	○	○	○
Lautsprecher	X	○	○	○	○	○
Kabel	X	○	○	○	○	○
Diese Tabelle wurde in Übereinstimmung mit den Bestimmungen von SJ/T 11364 erstellt.						
O: Gibt an, dass dieser giftige oder gefährliche Stoff, der in allen homogenen Materialien für dieses Teil enthalten ist, unter den Grenzwerten gemäß GB/T 26572 liegt.						
X: Gibt an, dass dieser giftige oder gefährliche Stoff, der in mindestens einem der homogenen Materialien enthalten ist, die für dieses Teil verwendet wurden, über den Grenzwerten gemäß GB/T 26572 liegt.						

Gerätebezeichnung: Ohrhörer und Lade-Etui Typbezeichnung: 438926						
Einheit	Stoffe mit eingeschränkter Verwendung und ihre chemischen Symbole					
	Blei (Pb)	Quecksilber (Hg)	Kadmium (Cd)	Sechswertiges Chrom (Cr <sup>+6</sup> )	Polybromierte Biphenyle (PBB)	Polybromierte Diphenylether (PBDE)
PCBs	-	○	○	○	○	○
Metallteile	-	○	○	○	○	○
Kunststoffteile	○	○	○	○	○	○
Lautsprecher	-	○	○	○	○	○
Kabel	-	○	○	○	○	○
<b>Hinweis 1:</b> „○“ gibt an, dass der prozentuale Gehalt des Stoffs mit eingeschränkter Verwendung den Prozentsatz des Referenzwerts des Vorhandenseins nicht übersteigt.						
<b>Hinweis 2:</b> „-“ gibt an, dass der Stoff mit eingeschränkter Verwendung der Ausnahme entspricht.						

**Herstellungsdatum:** Die achte Ziffer in der Seriennummer gibt das Herstellungsjahr an: „4“ ist 2014 oder 2024.

**Importeure:** Bose Electronics (Shanghai) Company Limited, Level 6, Tower D, No. 2337 Gudai Rd. Minhang District, Shanghai 201100 | Bose Products B.V., Gorslaan 60, 1441 RG Purmerend, Niederlande | Bose de México S. de R.L. de C.V., Avenida Prado Sur #150, Piso 2, Interior 222 y 223, Colonia Lomas de Chapultepec V Sección, Miguel Hidalgo, Ciudad de México, C.P. 11000 Telefonnummer: +5255 (5202) 3545 | Bose Limited (H.K.), 9F, No. 10, Sec. 3, Minsheng E. Road, Zhongshan Dist. Taipei City 10480, Telefonnummer: +886-2-2514 7676 | Bose Limited, Bose House, Quayside Chatham Maritime, Chatham, Kent, ME4 4QZ, United Kingdom

**Ausgangskapazität:** 350 mAh | **IPXX-Einstufung:** IPX4 (für die Ohrhörer), IPX1 (für das Lade-Etui)

Die CMITT-ID befindet sich auf dem Karton.

Die **Bose-Nutzungsbedingungen** gelten für dieses Produkt: [worldwide.bose.com/terms-of-use](https://www.worldwide.bose.com/terms-of-use)

**Lizenzvereinbarungen:** Um die Lizenzvereinbarungen anzuzeigen, die für die Softwarepakete von Drittenbiestern gelten, die als Komponenten Ihrer offenen Bose Ultra Ohrhörer geliefert werden, verwenden Sie die Bose App. Auf diese Informationen können Sie vom Menü „Einstellungen“ aus zugreifen.

Apple, das Apple-Logo, iPad und iPhone sind Marken von Apple Inc., die in den USA und anderen Ländern eingetragen sind. Die Marke „iPhone“ wird in Japan mit einer Lizenz von Aiphone K.K. verwendet. App Store ist eine Dienstleistungsmarke von Apple Inc.

Die Verwendung des Aufklebers „Made for Apple“ bedeutet, dass ein elektronisches Zubehör speziell für die Verwendung mit Apple-Produkten entwickelt wurde, die auf dem Aufkleber angegeben sind, und vom Entwickler für die Erfüllung der Apple-Leistungsstandards zertifiziert wurde. Apple übernimmt keine Verantwortung für den Betrieb dieses Geräts oder die Einhaltung von Sicherheits- und gesetzlichen Standards.

Die **Bluetooth®** Wortmarke und Logos sind eingetragene Marken der Bluetooth SIG, Inc. Jegliche Nutzung dieser Marken durch die Bose Corporation erfolgt unter Lizenz.

Google, Android und Google Play sind Marken von Google, LLC.

Snapdragon Sound ist ein Produkt von Qualcomm Technologies, Inc. und/oder seinen Tochtergesellschaften. Qualcomm, Snapdragon und Snapdragon Sound sind Marken oder eingetragene Marken von Qualcomm Incorporated.

USB Type-C® und USB-C® sind eingetragene Marken des USB Implementers Forum.

Bose, das B-Logo und SimpleSync sind Marken der Bose Corporation. | Bose Corporation Unternehmenszentrale: 1-877-230-5639 | ©2024 Bose Corporation. Dieses Dokument darf ohne vorherige schriftliche Genehmigung weder ganz noch teilweise reproduziert, verändert, vertrieben oder auf andere Weise verwendet werden.

---

### **Bitte füllen Sie Folgendes aus und bewahren Sie es für Ihre Unterlagen auf:**

Der Ohrhörer-Datumscode befindet sich an der flachen Innenfläche des Ohrhörers. Die Modellnummern und die Seriennummer des Lade-Etuis befinden sich im Deckel des Lade-Etuis.

Seriennummer: -----

Modellnummer: 438926

Bitte bewahren Sie Ihren Beleg auf. Jetzt ist ein guter Zeitpunkt, um Ihr Bose-Produkt zu registrieren.

Sie können dies ganz einfach auf [worldwide.bose.com/ProductRegistration](https://www.worldwide.bose.com/ProductRegistration)

---

## LIEFERUMFANG

Inhalt.....	11
-------------	----

## EINRICHTUNG DER BOSE APP

Herunterladen der Bose App.....	12
Hinzufügen der Ohrhörer zu einem vorhandenen Konto.....	12

## TRAGEN

Einsetzen der Ohrhörer.....	13
Prüfen des Sitzes .....	14

## POWER

Einschalten .....	15
Ausschalten.....	16

## OHRHÖRER-BEDIENELEMENTE

Medienwiedergabe.....	17
Lautstärkefunktionen.....	18
Automatische Lautstärkeregelung.....	18
Telefonanrufe.....	19
Anrufbenachrichtigungen .....	19
Anpassen von Audio-EQ .....	19

## SHORTCUTS

Verwenden Ihres Shortcuts .....	20
Ändern oder Deaktivieren Ihres Shortcuts.....	20

## IMMERSIVES AUDIO

Immersive Audioeinstellungen .....	21
Ändern der immersiven Audioeinstellungen .....	22
Ändern des Modus.....	22
Verwenden Ihres Shortcuts .....	22
Immersives Audio während eines Anrufs.....	22
Immersives Audio kalibrieren .....	22

## HÖRMODI

Modi .....	23
Ändern des Modus .....	24
Hinzufügen oder Entfernen von Modi zu/von den Ohrhörern.....	24

## SPRACHSTEUERUNG DES GERÄTS

Sprachsteuerungsfunktionen des Geräts .....	25
---	----

## BATTERIE

Aufladen der Ohrhörer .....	26
Aufladen des Lade-Etuis .....	27
Prüfen des Batteriestands der Ohrhörer .....	28
Während der Verwendung der Ohrhörer.....	28
Während des Aufladens der Ohrhörer .....	28
Prüfen des Batteriestands des Lade-Etuis.....	28
Ladedauer .....	29

## OHRHÖRER- UND LADE-ETUI-STATUS

Ohrhörer-Statuslämpchen.....	30
<i>Bluetooth</i> ®-Status .....	30
Batterie-, Update- und Fehlerstatus.....	31
Statuslämpchen des Lade-Etuis.....	32
Batterie-, Update- und Fehlerstatus.....	32

## **BLUETOOTH-VERBINDUNGEN**

Verbinden mithilfe der Bose App .....	33
Verbinden mithilfe des <i>Bluetooth</i> -Menüs auf dem Gerät .....	33
Trennen eines Geräts .....	34
Erneutes Verbinden mit einem Gerät .....	35
Erneutes Verbinden des zuletzt verbundenen Geräts .....	35
Erneutes Verbinden mit einem anderen Gerät .....	35
Weiteres Gerät verbinden .....	36
Zwischen zwei verbundenen Geräten umschalten .....	36
Löschen der Ohrhörer-Geräteliste .....	37
Nur Android™-Geräte .....	38
Verbinden mithilfe von Fast Pair .....	38
Snapdragon Sound™-Technologie .....	39

## **VERBINDEN VON BOSE-PRODUKTEN**

Verbinden mit einem Bose Smart Speaker oder einer Bose Smart Soundbar .....	40
Vorteile .....	40
Kompatible Produkte .....	40
Verbinden mithilfe der Bose App .....	41
Erneutes Verbinden mit einem Bose Smart Speaker oder einer Bose Smart Soundbar .....	41

## **SCHWEISS- UND WETTERFEST .....**

**PFLEGE UND WARTUNG**

Aufbewahren der Ohrhörer..... 43

Reinigen der Ohrhörer und des Lade-Etuis ..... 43

Ersatzteile und Zubehör ..... 43

Eingeschränkte Garantie ..... 43

Aktualisieren der Ohrhörer ..... 44

Aktualisieren des Lade-Etuis ..... 44

Anzeigen des Datumscodes der Ohrhörer ..... 44

Anzeigen der Seriennummer des Lade-Etuis ..... 44

**FEHLERBEHEBUNG**

Versuchen Sie zuerst diese Lösungen..... 45

Andere Lösungen ..... 45

Neu Starten der Ohrhörer und des Lade-Etuis ..... 55

Wiederherstellen der werkseitigen Einstellungen der Ohrhörer..... 56



## INHALT

Überprüfen Sie, ob die folgenden Teile enthalten sind:



Öffene Bose Ultra-Ohrhörer

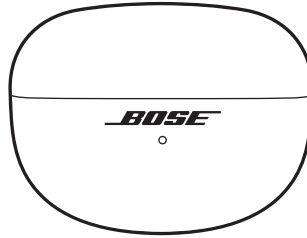

Lade-Etui

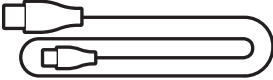

USB Type-C® zu USB-A Kabel

**HINWEIS:** Sollten Teile des Produkts offensichtlich fehlen oder beschädigt sein, verwenden Sie es nicht. Auf [support.bose.com/UQE](https://support.bose.com/UQE) finden Sie Fehlerbehebungsartikel, Videos und Informationen zur Reparatur oder Austausch des Produkts.

Mit der Bose App können Sie die Ohrhörer von jedem Gerät, z. B. einem Smartphone oder Tablet, aus steuern.

Mithilfe der App können Sie *Bluetooth*-Verbindungen verwalten, Ohrhörereinstellungen verwalten, den Ton anpassen, die Sprache der Sprachbefehle auswählen und alle Updates und neuen Funktionen erhalten, die von Bose zur Verfügung gestellt werden.

**HINWEIS:** Wenn Sie bereits ein Bose-Konto für ein anderes Bose-Produkt erstellt haben, sehen Sie unter „Hinzufügen der Ohrhörer zu einem vorhandenen Konto“ nach.

## HERUNTERLADEN DER BOSE APP

1. Laden Sie auf Ihrem Gerät die Bose App herunter.



2. Befolgen Sie die Anweisungen in der App.

## HINZUFÜGEN DER OHRHÖRER ZU EINEM VORHANDENEN KONTO

Um Ihre offenen Bose Ultra-Ohrhörer hinzuzufügen, öffnen Sie die Bose App und fügen Sie die Ohrhörer vom Produktlisten-Bildschirm hinzu.

## EINSETZEN DER OHRHÖRER

1. Halten Sie den zylinderförmigen Teil des Ohrhörers so, dass sich die Taste ganz oben befindet und die Markierung **R** (rechts) oder **L** (links) zu Ihnen zeigt.

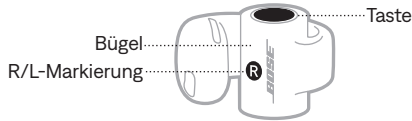

2. Haken Sie den Ohrhörer-Lautsprecher am Ohr ein und wickeln Sie dann den Bügel so herum, dass er hinter Ihrem Ohr anliegt.

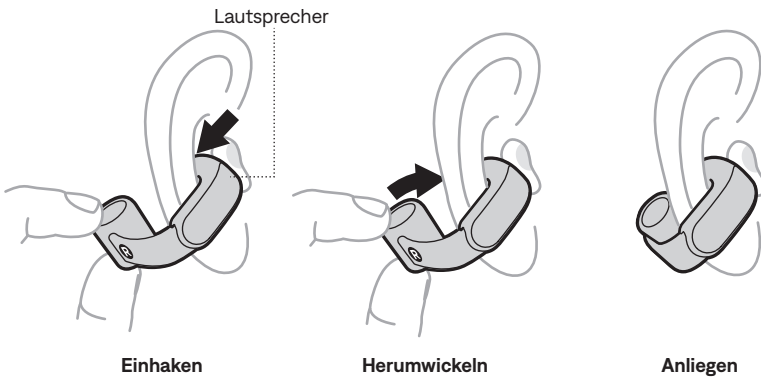

3. Für optimale Klangqualität und Leistung sollen Sie den Ohrhörer so anpassen, dass er sich in einem Winkel von  $45^\circ$  an Ihrem Ohr befindet. Wenn es sich nicht bequem oder sicher anfühlt, schieben Sie ihn etwas nach oben oder unten, um die beste Position zu finden.



4. Prüfen Sie den Sitz (siehe Seite 14).
5. Wiederholen Sie die Schritte 1 bis 4, um den anderen Ohrhörer einzusetzen.

## PRÜFEN DES SITZES

Bewegen Sie den Kopf nach oben und unten und von einer Seite zur anderen, um sicherzustellen, dass die Ohrhörer fest und bequem sitzen. Prüfen Sie dann den Sitz mithilfe eines Spiegels.

### PERFEKTER SITZ

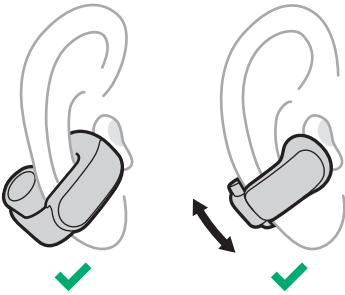

- Der Ohrhörerbügel befindet sich hinter dem Ohr und die Taste zeigt nach oben.
- Der Ohrhörer-Lautsprecher liegt an der Innenfläche des Ohrs an und steckt nicht im Gehörgang.
- Der Ohrhörer befindet sich in einem Winkel von 45° am Ohr, Sie können ihn jedoch etwas nach oben oder unten bewegen, wenn dies bequemer ist.
- Die Ohrhörer sitzt bequem und sicher.

### FALSCHER SITZ

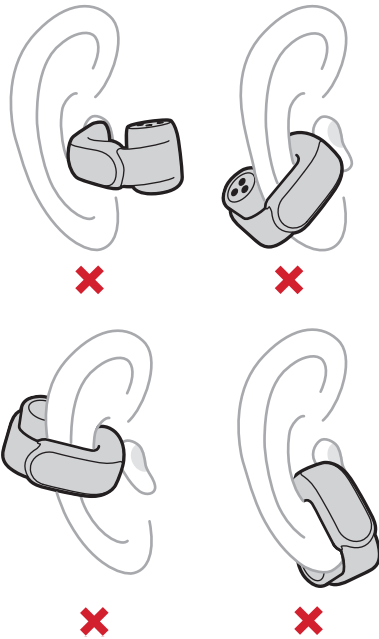

- Der Ohrhörerbügel befindet sich an der Vorderseite des Ohrs und die Taste zeigt nach unten.
- Der Ohrhörer-Lautsprecher steckt im Gehörgang, statt an der Innenfläche des Ohrs anzuliegen.
- Der Ohrhörer ist nach unten in Richtung Kinn oder Mund abgewinkelt.
- Der Ohrhörer fühlt sich unbequem an, zwickt im Ohr oder fühlt sich locker oder instabil an.

## EINSCHALTEN

Öffnen Sie das Lade-Etui.

Die Ohrhörer schalten sich ein. Die Ohrhörer-Statuslämpchen leuchten je nach Ohrhörer-Ladestatus (siehe Seite 30). Das Statuslämpchen des Lade-Etuis leuchtet je nach Batteriestand des Lade-Etuis (siehe Seite 32).

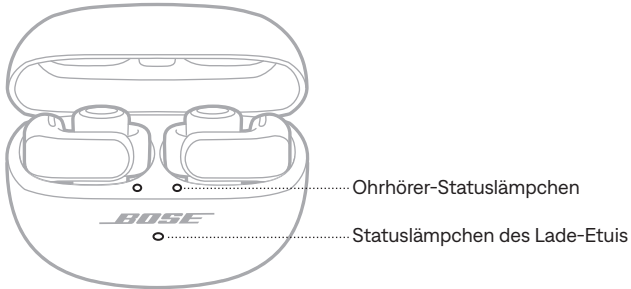

**HINWEIS:** Wenn Sie die Ohrhörer aus dem Lade-Etui nehmen, schließen Sie das Etui, um die Batteriebensdauer zu verlängern und das Etui frei von Schmutz zu halten.

## AUSSCHALTEN

1. Legen Sie beide Ohrhörer in das Lade-Etui.

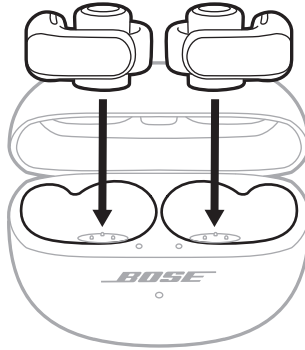

Die Ohrhörer werden vom Gerät getrennt und ausgeschaltet. Die Ohrhörer-Statuslämpchen leuchten je nach Ohrhörer-Ladestatus (siehe Seite 32).

2. Schließen Sie das Etui.

Das Statuslämpchen des Lade-Etuis leuchtet je nach Batteriestand des Lade-Etuis (siehe Seite 32).

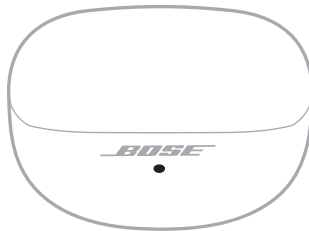

Oben am zylinderförmigen Teil jedes Ohrhörers befindet sich eine Taste. Die Tasten steuern die Medienwiedergabe, die Lautstärke, Telefonanrufe und Ihr Shortcut (siehe Seite 20).



**HINWEIS:** Sie können eine der Ohrhörer-Tasten verwenden, um alle Funktionen mit Ausnahme der Lautstärke zu steuern. Beim Regeln der Lautstärke haben die linke und rechte Ohrhörer-Taste unterschiedliche Funktionen (siehe Seite 18).

## MEDIENWIEDERGABE

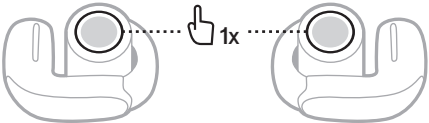
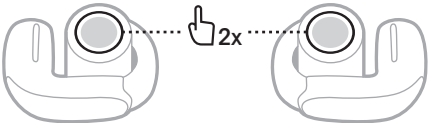
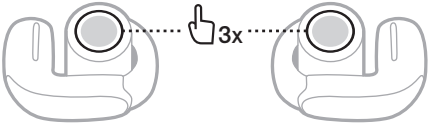
STEUERUNG	VORGEHENSWEISE
<b>Wiedergabe/ Pause</b>	Drücken Sie eine der Ohrhörer-Tasten. 
<b>Zum nächsten Titel springen</b>	Drücken Sie eine der Ohrhörer-Tasten zwei Mal. 
<b>Zum vorherigen Titel springen</b>	Drücken Sie eine der Ohrhörer-Tasten drei Mal. 

## LAUTSTÄRKEFUNKTIONEN

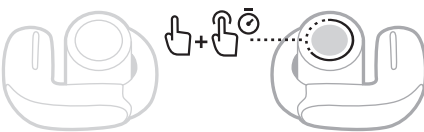
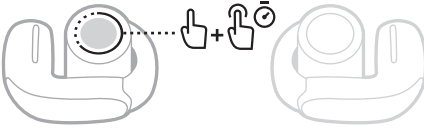
STEUERUNG	VORGEHENSWEISE
<b>Lautstärke erhöhen</b>	<p>Drücken Sie die rechte Ohrhörer-Taste zwei Mal und halten Sie sie.</p> <p>Die Lautstärke erhöht sich, während Sie die Taste halten. Lassen Sie sie los, wenn die gewünschte Lautstärke erreicht ist.</p> 
<b>Lautstärke verringern</b>	<p>Drücken Sie die linke Ohrhörer-Taste zwei Mal und halten Sie sie.</p> <p>Die Lautstärke verringert sich, während Sie die Taste halten. Lassen Sie sie los, wenn die gewünschte Lautstärke erreicht ist.</p> 

**TIPP:** Sie können die Lautstärke auch mithilfe der Lautstärkeregelungen an Ihrem Gerät oder in der Bose App erhöhen oder verringern.

### Automatische Lautstärkeregelung

Die Lautstärke der Ohrhörer kann je nach Geräuschpegel Ihrer Umgebung automatisch angepasst werden. Dadurch bleibt die Lautstärke des Tons in Bezug auf die Umgebung gleich.

Wenn die automatische Lautstärkeregelung aktiviert ist und der Geräuschpegel sich über Ihre Ausgangslautstärkeeinstellung erhöht, wird die Lautstärke nach einigen Sekunden proportional erhöht. Wenn sich der Geräuschpegel verringert, kehrt die Lautstärke zu Ihrer Ausgangseinstellung zurück.

#### HINWEISE:

- Es kann einige Sekunden dauern, bis sich die Lautstärke in Reaktion auf Geräusche erhöht.
- Wenn Sie einen Telefonanruf durchführen oder annehmen, wird die automatische Lautstärkeregelung vorübergehend deaktiviert. Wenn Sie den Anruf beenden, kehrt die automatische Lautstärkeregelung zu ihrer vorherigen Einstellung zurück.

### Aktivieren der automatischen Lautstärkeregelung

Die automatische Lautstärkeregelung ist standardmäßig deaktiviert. Verwenden Sie die Bose App, um die automatische Lautstärkeregelung zu aktivieren. Auf diese Option können Sie vom Menü „Einstellungen“ aus zugreifen.

### Manuelles Anpassen der Lautstärke, wenn die automatische Lautstärkeregelung aktiviert ist

Um die Lautstärke manuell anzupassen, verwenden Sie die Ohrhörer-Bedienelemente (siehe „Lautstärkefunktionen“) oder die Lautstärkeregelungen an Ihrem Gerät, bis Sie hören, dass sich die Lautstärke ändert.

**HINWEIS:** Wenn die Ohrhörer die Lautstärke aufgrund von Geräuschen aktiv erhöhen, kann die manuelle Anpassung der Lautstärke einen minimalen oder nur vorübergehenden Effekt haben, außer Sie erhöhen die Ausgangseinstellung über den aktuellen Pegel. Um die Lautstärke in dieser Situation zu verringern, deaktivieren Sie die automatische Lautstärkeregelung mithilfe der Bose App.

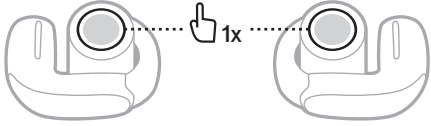
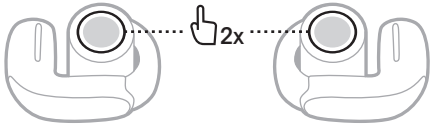
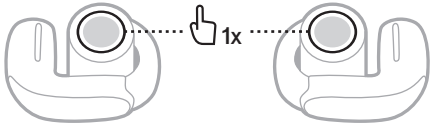
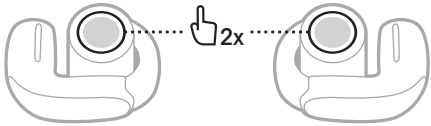

## TELEFONANRUF

STEUERUNG	VORGEHENSWEISE
<b>Anruf annehmen</b>	Drücken Sie eine der Ohrhörer-Tasten. 
<b>Anruf beenden/ ablehnen</b>	Drücken Sie eine der Ohrhörer-Tasten zwei Mal. 
<b>Zweiten eingehenden Anruf entgegennehmen und aktuellen Anruf auf Warten stellen</b>	Drücken Sie eine der Ohrhörer-Tasten. 
<b>Zweiten eingehenden Anruf ablehnen und beim aktuellen Anruf bleiben</b>	Drücken Sie eine der Ohrhörer-Tasten zwei Mal. 

### Anrufbenachrichtigungen

Ein Sprachbefehl informiert über eingehende Anrufe und den Anrufstatus.

Um Anrufbenachrichtigungen zu stoppen, deaktivieren Sie Sprachbefehle mithilfe der Bose App. Auf diese Option können Sie vom Menü „Einstellungen“ aus zugreifen.

### ANPASSEN VON AUDIO-EQ

Verwenden Sie die Bose App, um Bass, Mitten und Höhen anzupassen. Auf diese Optionen können Sie vom Produktsteuerungsbildschirm aus zugreifen.

**HINWEIS:** Bei hoher Lautstärke können die Effekte dieser Anpassungen verringert sein, um eine Verzerrung zu vermeiden.

Ein Shortcut ermöglicht Ihnen das schnelle und einfache Zugreifen auf eine der folgenden Funktionen:

- Durch die Modi schalten (siehe Seite 23)
- Durch die immersiven Audioeinstellungen schalten (siehe Seite 21)
- Erneut mit einem Gerät verbinden (siehe Seite 35) oder zwischen verbundenen Geräten umschalten (siehe Seite 36)
- Sprachsteuerung Ihres Geräts verwenden (siehe Seite 25)

**HINWEIS:** Das Schalten durch die Modi ist an beiden Ohrhörern standardmäßig als Shortcut eingestellt.

## VERWENDEN IHRES SHORTCUTS

Halten Sie eine der Ohrhörer-Tasten gedrückt.

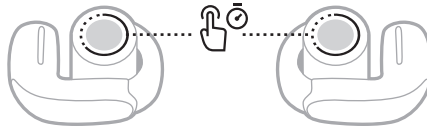

## ÄNDERN ODER DEAKTIVIEREN IHRES SHORTCUTS

Verwenden Sie die Bose App, um ein Shortcut zu ändern oder zu deaktivieren oder jedem Ohrhörer ein anderes Shortcut zuzuweisen. Um auf diese Option zuzugreifen, tippen Sie auf dem Produktsteuerungsbildschirm auf „Shortcut“.

**HINWEIS:** Wenn Sie jedem Ohrhörer ein anderes Shortcut zuweisen, müssen Sie die jeweilige Ohrhörer-Taste gedrückt halten. Wenn Sie einen der Ohrhörer in das Etui legen, können Sie nur das dem anderen Ohrhörer zugewiesene Shortcut verwenden.

Mit immersivem Audio hören Sie den Ton so, als würden Sie sich immer am idealen Ort befinden – so als käme der Ton nicht aus den Ohrhörern, sondern von vorne, was zu einem viel natürlicheren Hörerlebnis führt. Immersives Audio funktioniert bei allen Streaming-Inhalten von einer beliebigen Quelle und bietet Ihnen klaren Klang und bessere Tonqualität.

**HINWEIS:** Wenn Sie einen Telefonanruf durchführen oder annehmen, wird immersives Audio vorübergehend ausgeschaltet (siehe Seite 22).

## IMMERSIVE AUDIOEINSTELLUNGEN

EINSTELLUNG	BESCHREIBUNG	WANN SOLLTEN SIE DIES VERWENDEN
<b>Bewegung</b>	<p>Ton klingt, als käme er von zwei Stereo-Lautsprechern vor Ihnen, die den Bewegungen Ihres Kopfes folgen.</p> <p><b>HINWEIS:</b> Diese Einstellung wird im Immersionsmodus standardmäßig verwendet.</p>	<p>Verwenden Sie sie für ein möglichst konsistentes Erlebnis. Am besten, wenn Sie Aktivitäten durchführen, die ein häufiges Drehen des Kopfes oder das Blicken nach unten erfordern.</p>
<b>Unbewegt</b>	<p>Ton klingt, als käme er von zwei Stereo-Lautsprechern vor Ihnen, die an Ort und Stelle bleiben, wenn Sie Ihren Kopf bewegen.</p> <p><b>HINWEISE:</b></p> <ul style="list-style-type: none"> <li>• Wenn Sie Ihren Kopf nicht mehr bewegen, werden die Lautsprecher nach einigen Sekunden entsprechend Ihrer Position neu zentriert.</li> <li>• Verwenden Sie die Bose App, um auf diese Einstellung zuzugreifen und die immersiven Audioeinstellungen zu ändern, einen benutzerdefinierten Modus zu erstellen (siehe Seite 23) oder ein Shortcut zum Schalten durch die immersiven Audioeinstellungen einzustellen (siehe Seite 22).</li> </ul>	<p>Verwenden Sie dies für ein möglichst realistisches und umfassendes Erlebnis. Am besten, wenn Sie sich nicht bewegen.</p>
<b>Aus</b>	<p>Ton klingt, als käme er aus den Ohrhörern.</p> <p><b>HINWEIS:</b> Diese Einstellung wird im Stereo-Modus standardmäßig verwendet.</p>	<p>Verwenden Sie dies, wenn Sie ein klassisches Hörerlebnis wünschen oder die Batterielebensdauer verlängern möchten.</p>

## ÄNDERN DER IMMERSIVEN AUDIOEINSTELLUNGEN

Sie können die immersiven Audioeinstellungen ändern, indem Sie den Modus ändern oder ein Shortcut einstellen, um durch die immersiven Audioeinstellungen zu schalten.

**TIPP:** Sie können die immersive Audioeinstellung auch mithilfe der Bose App ändern. Auf diese Option können Sie vom Produktsteuerungsbildschirm aus zugreifen.

### Ändern des Modus

Informationen zum Ändern des Modus finden Sie auf Seite 24.

**HINWEIS:** Sie können außerdem einen benutzerdefinierten Modus mit Ihrer bevorzugten immersiven Audioeinstellung erstellen (siehe Seite 23).

### Verwenden Ihres Shortcuts

Sie können ein Shortcut einstellen, um durch immersive Audioeinstellungen zu schalten. Dadurch wird der aktuelle Modus vorübergehend angepasst, bis Sie die Ohrhörer ausschalten oder den Modus wechseln.

**HINWEIS:** Um die immersiven Audioeinstellungen mithilfe der Ohrhörer zu ändern, muss dies als Shortcut eingestellt sein (siehe Seite 20).

1. Halten Sie die diesem Shortcut zugewiesene Ohrhörer-Taste gedrückt.

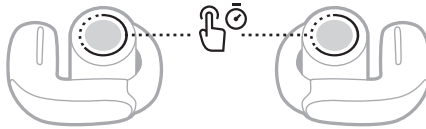

Ein Sprachbefehl gibt die einzelnen immersiven Audioeinstellungen als Schleife an.

2. Wenn Sie den Namen Ihrer bevorzugten Einstellung hören, lassen Sie die Taste los.

## IMMERSIVES AUDIO WÄHREND EINES ANRUFES

Wenn Sie einen Telefonanruf durchführen oder annehmen, wird immersives Audio vorübergehend ausgeschaltet. Wenn Sie den Anruf beenden, kehren die Ohrhörer zur vorherigen immersive Audioeinstellung zurück.

## IMMERSIVES AUDIO KALIBRIEREN

Wenn immersives Audio nicht richtig klingt oder sich zu nah anhört, können Sie es kalibrieren, damit es besser zur Position der Ohrhörer in Ihren Ohren passt. Die Kalibrierung wird in den Ohrhörern gespeichert und kann jedes Mal verwendet werden, wenn Sie immersives Audio aktivieren.

Verwenden Sie die Bose App, um immersives Audio zu kalibrieren. Auf diese Option können Sie vom Menü „Einstellungen“ aus zugreifen.

Hörmodi sind voreingestellte Audioeinstellungen, die Sie basierend auf Ihren Hörvorlieben und der Umgebung umschalten können. Sie bestehen standardmäßig aus häufig verwendeten immersiven Audioeinstellungen.

Sie können zwischen zwei vorkonfigurierten Modi – Stereo und Immersion – auswählen oder bis zu acht eigene benutzerdefinierte Modi erstellen.

## MODI

MODUS	BESCHREIBUNG
<b>Stereo</b>	Ton wird in Bose-optimiertem Stereoton wiedergegeben. Ermöglicht Ihnen das Genießen eines klassischen Hörerlebnisses und eine Verlängerung der Batterielebensdauer.
<b>Immersion</b>	Ton wird mit immersivem Audio auf Bewegung eingestellt wiedergegeben. Ermöglicht Ihnen das Eintauchen in lebensechten Ton.
<b>Individuelle Anpassung</b>	Benutzerdefinierte immersive Audioeinstellungen basierend auf Ihren Hörvorlieben und der Umgebung. <b>HINWEIS:</b> Sie können bis zu acht individuelle Modi mithilfe der Bose App erstellen. Um auf diese Option zuzugreifen, tippen Sie auf dem Produktsteuerungsbildschirm auf „Modi“.

### HINWEISE:

- Standardmäßig schalten sich die Ohrhörer mit dem zuletzt verwendeten Modus ein. Verwenden Sie die Bose App, um diese Einstellung zu deaktivieren. Auf diese Option können Sie vom Menü „Einstellungen“ aus zugreifen.
- Weitere Informationen über immersive Audioeinstellungen finden Sie auf Seite 21.

## ÄNDERN DES MODUS

**HINWEIS:** Um den Modus mithilfe der Ohrhörer zu ändern, muss dies als ein Shortcut eingestellt sein (siehe Seite 20). Das Schalten durch die Modi ist an beiden Ohrhörern standardmäßig als Shortcut eingestellt.

1. Halten Sie eine der Ohrhörer-Tasten gedrückt, um durch die Modi zu schalten.

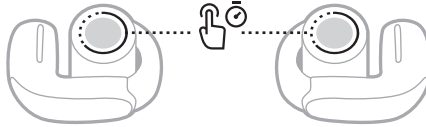

Ein Sprachbefehl gibt jeden Modus als Schleife an.

2. Wenn Sie den Namen Ihres bevorzugten Modus hören, lassen Sie die Taste los.

**TIPP:** Sie können den Modus auch mithilfe der Bose App ändern. Um auf diese Option zuzugreifen, tippen Sie auf dem Produktsteuerungsbildschirm auf „Modi“.

## Hinzufügen oder Entfernen von Modi zu/von den Ohrhörern

Um an den Ohrhörern auf Modi zuzugreifen, müssen diese in der Bose App als Favoriten eingestellt sein. Standardmäßig sind die Modi Stereo und Immersion als Favoriten eingestellt.

Um Modi zu den Ohrhörern hinzuzufügen oder von diesen zu entfernen, tippen Sie auf dem Produktsteuerungsbildschirm auf „Modi“ und stellen Sie ein, welche Modi als Favoriten festgelegt werden sollen.

Sie können ein Shortcut einstellen, um mithilfe der Ohrhörer auf die Sprachsteuerung Ihres Geräts zuzugreifen. Die Mikrofone an den Ohrhörern fungieren als Erweiterung des Mikrofons an Ihrem Gerät.

**HINWEIS:** Um mithilfe der Ohrhörer auf die Sprachsteuerung des Geräts zuzugreifen, muss dies als Shortcut eingestellt sein (siehe Seite 20).

## SPRACHSTEUERUNGSFUNKTIONEN DES GERÄTS

STEUERUNG	VORGEHENSWEISE
<p><b>Auf die Sprachsteuerung des Geräts zugreifen</b></p>	<p>Halten Sie die diesem Shortcut zugewiesene Ohrhörer-Taste gedrückt, bis Sie einen Ton hören. Lassen Sie los und sagen Sie dann Ihren Wunsch.</p> 
<p><b>Sprachsteuerung des Geräts stoppen</b></p>	<p>Drücken Sie die diesem Shortcut zugewiesene Ohrhörer-Taste.</p> 

## AUFLADEN DER OHRHÖRER

1. Richten Sie die Ladekontakte am linken Ohrhörer mit den Ladestiften auf der linken Seite des Lade-Etuis aus.

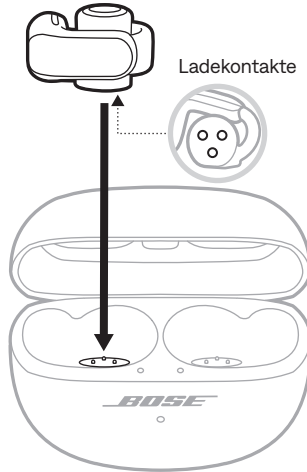

**HINWEIS:** Vergewissern Sie sich vor dem Aufladen, dass die Ohrhörer Raumtemperatur haben (zwischen 8° C und 39° C).

2. Legen Sie den Ohrhörer in das Etui, bis er magnetisch einrastet.

Das linke Ohrhörer-Statuslämpchen leuchtet je nach Ladestatus (siehe Seite 30).

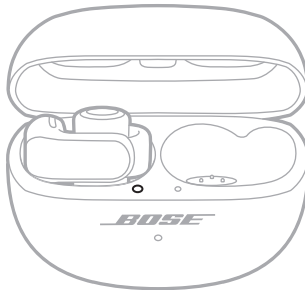

**HINWEIS:** Wenn das Lämpchen schnell gelb blinkt wurde der Ohrhörer nicht richtig in das Etui gelegt. Lösungen finden Sie auf Seite 31.

3. Wiederholen Sie die Schritte 1 bis 2 für den rechten Ohrhörer.

**HINWEIS:** Die Ohrhörer werden bei offenem oder geschlossenem Etui geladen.



## AUFLADEN DES LADE-ETUIS

**ACHTUNG:** Verwenden Sie dieses Produkt nur mit einem zugelassenen LPS-Netzteil, das die lokalen gesetzlichen Anforderungen erfüllt (z. B. UL, CSA, VDE, CCC).

1. Schließen Sie den kleinen Stecker des USB-Kabels an den USB-C®-Anschluss unten am Lade-Etui an.

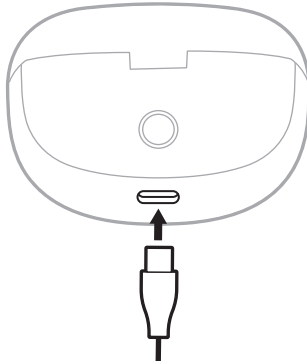

2. Schließen Sie den anderen Stecker an ein USB-A-Wandladegerät (nicht mitgeliefert) oder einen Computer an.

Das Statuslämpchen des Lade-Etuis blinkt langsam gelb (siehe Seite 32).

**HINWEIS:** Vergewissern Sie sich vor dem Aufladen, dass das Lade-Etui Raumtemperatur hat (zwischen 8 °C und 39 °C).

## PRÜFEN DES BATTERIESTANDS DER OHRHÖRER

### Während der Verwendung der Ohrhörer

- Einige Sekunden nach Herausnehmen der Ohrhörer aus dem Lade-Etui informiert ein Sprachbefehl über den Batteriestand der Ohrhörer.
- Verwenden Sie die Bose App. Der Batteriestand der Ohrhörer wird auf dem Produktsteuerungsbildschirm angezeigt.

**HINWEIS:** Wenn ein Ohrhörer einen niedrigeren Batteriestand hat als der andere, gibt der Sprachbefehl den niedrigeren Batteriestand an. Wenn die Batterie schwach ist, hören Sie „Batterie schwach“.

### Während des Aufladens der Ohrhörer

Wenn Sie die Ohrhörer in das Lade-Etui legen, leuchten die Ohrhörer-Statuslämpchen je nach Ohrhörer-Ladestatus (siehe Seite 30).

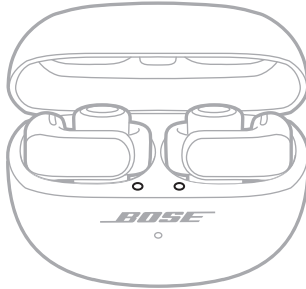

## PRÜFEN DES BATTERIESTANDS DES LADE-ETUIS

Öffnen Sie das Lade-Etui.

Das Statuslämpchen des Lade-Etuis leuchtet je nach Batteriestand des Lade-Etuis (siehe Seite 32).

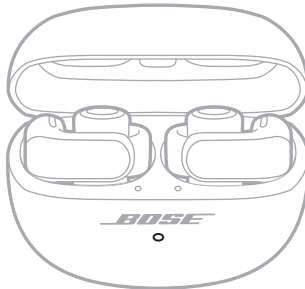

## LADEDAUER

TEIL	LADEDAUER
Ohrhörer	Bis zu 1 Stunde <sup>1</sup>
Lade-Etui	Bis zu 3 Stunden

### HINWEISE:

- Wenn der Batteriestand der Ohrhörer schwach ist, werden die Ohrhörer durch 10-minütiges Laden bei geschlossenem Etui für 2 Stunden Betrieb geladen.<sup>2</sup>
- Wenn die Ohrhörer vollständig geladen sind, können sie bis zu 7,5 Stunden Ton wiedergeben (bis zu 4,5 Stunden, wenn immersives Audio oder automatische Lautstärkeregelung eingeschaltet sind, oder bis zu 3,5 Stunden, wenn beides eingeschaltet ist).<sup>3</sup>
- Wenn das Etui vollständig geladen ist, kann es bis zu weitere 19,5 Stunden Tonwiedergabe bereitstellen (bis zu weitere 12 Stunden, wenn immersives Audio oder automatische Lautstärkeregelung eingeschaltet sind, oder bis zu 9 Stunden, wenn beides eingeschaltet ist).<sup>4</sup>
- Wenn sowohl die Ohrhörer als auch das Etui vollständig geladen sind, beträgt die gesamte Audiowiedergabezeit bis zu 27 Stunden (bis zu 16,5 Stunden, wenn immersives Audio oder automatische Lautstärkeregelung eingeschaltet sind, oder bis zu 12 Stunden, wenn beides eingeschaltet ist).<sup>5</sup>
- Wenn die Ohrhörer vollständig aufgeladen sind, bleiben sie bis zu 48 Stunden ohne Audiowiedergabe mit einem Gerät verbunden.<sup>6</sup>
- Die Ladezeit der in das Etui gelegten Ohrhörer variiert.

1 Test durchgeführt von Bose im Oktober 2023 unter Verwendung von mit für die Produktion repräsentativen offenen Bose Ultra-Ohrhörern und Lade-Etui für offene Bose Ultra-Ohrhörer. Der Schnellaufadetest bestand aus dem Einlegen der Ohrhörer mit leerer Batterie (bis zu dem Punkt, an dem keine Audiowiedergabe mehr erfolgte) in ein vollständig geladenes Etui und 10-minütiges Aufladen der Ohrhörer, der anschließenden Wiederaufnahme der Audiowiedergabe mit auf 75 dBA eingestellter Lautstärke, 3-Band-EQ eingestellt auf null mit ausgeschaltetem immersivem Audio und ausgeschalteter automatischer Lautstärkeregelung, was zu bis zu 2 Wiedergabezeit vor Batterieentladung führte. Die Zeit bis zur Erreichung vollständig aufgeladener Ohrhörer wurde durch Einlegen der Ohrhörer bei leerer Batterie (bis zu dem Punkt, an dem keine Audiowiedergabe mehr erfolgte) in ein vollständig geladenes Etui und Aufladen der Ohrhörer bis zu einer Batterieentladung von 100 % bestimmt.

2 Siehe 1.

3 Test durchgeführt von Bose im Januar 2024 unter Verwendung von mit für die Produktion repräsentativen offenen Bose Ultra-Ohrhörern und Wiedergabe von rosa Rauschen gemäß IEC 60268-1 mithilfe von A2DP Bluetooth Audio-Streaming bei einem RSSI von 75 dBm. Die Lautstärke war auf eine Wiedergabelautstärke von 75 dBA eingestellt und 3-Band-EQ war auf null eingestellt. Bei ausgeschaltetem immersivem Audio und ausgeschalteter automatischer Lautstärkeregelung betrug die Wiedergabe bis zu 7,5 Stunden bis Batterieentladung. Bei eingeschaltetem immersivem Audio oder eingeschalteter automatischer Lautstärkeregelung betrug die Wiedergabe bis zu 4,5 Stunden bis Batterieentladung. Bei eingeschaltetem immersivem Audio und eingeschalteter automatischer Lautstärkeregelung betrug die Wiedergabe bis zu 3,5 Stunden bis Batterieentladung. Die Batterielebensdauer variiert je nach Einstellungen und Nutzung.

4 Test durchgeführt von Bose im Januar 2024 durch Einlegen von für die Produktion repräsentativer offener Bose Ultra-Ohrhörer mit leerer Batterie (bis zu dem Punkt, an dem keine Audiowiedergabe mehr erfolgte) in ein vollständig geladenes Lade-Etui für offene Bose Ultra-Kopfhörer und Aufladen der Ohrhörer auf 100 % (oder bis die Batterie des Etuis leer war). Anschließend gaben die Ohrhörer rosa Rauschen gemäß IEC 60268-1 mithilfe von A2DP Bluetooth Audio-Streaming bei einem RSSI von 75 dBm bis zur Batterieentladung wieder. Die Lautstärke war auf eine Wiedergabelautstärke von 75 dBA eingestellt und 3-Band-EQ war auf null eingestellt. Der Test wurde bis zur Entladung der Etui-Batterie wiederholt. Die zusätzliche Ohrhörer-Wiedergabezeit durch Etui-Aufladung betrug bis zu 19,5 Stunden bei ausgeschaltetem immersivem Audio und ausgeschalteter automatischer Lautstärkeregelung, bis zu 12 Stunden bei eingeschaltetem immersivem Audio oder eingeschalteter automatischer Lautstärkeregelung und bis zu 9 Stunden bei eingeschaltetem immersivem Audio und eingeschalteter automatischer Lautstärkeregelung.

5 Siehe 4.

6 Test durchgeführt von Bose im Oktober 2023 durch Herausnehmen vollständig aufgeladener von für die Produktion repräsentativer offener Bose Ultra-Ohrhörer aus einem Lade-Etui für offene Bose Ultra-Ohrhörer. Verbinden eines Telefons ohne Wiedergabe von Inhalten und Aufrechterhaltung der Verbindung bis zur Entladung der Ohrhörerbatterie.

## OHRHÖRER-STATUSLÄMPCHEN

Die Ohrhörer-Statuslämpchen befinden sich an der Innenfläche des Lade-Etuis neben jedem Ohrhörer.

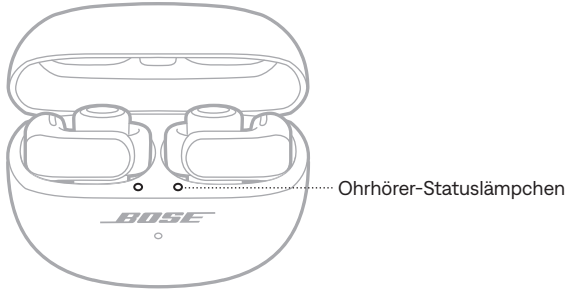

### **Bluetooth-Status**

Zeigt den *Bluetooth* Verbindungsstatus an.

AKTIVITÄT DER LÄMPCHEN	SYSTEMZUSTAND
<b>Blinkt langsam blau</b>	Bereit für die Verbindung
<b>Blinkt schnell blau</b>	Verbinden
<b>Leuchtet blau (5 Sekunden)</b>	Verbunden
<b>Blinkt 2 Mal weiß</b>	Geräteliste gelöscht

## Batterie-, Update- und Fehlerstatus

Zeigt den Batterie-, Update- und Fehlerstatus der Ohrhörer an.

AKTIVITÄT DER LÄMPCHEN	SYSTEMZUSTAND
<b>Leuchtet weiß</b>	Vollständig geladen
<b>Blinkt langsam gelb</b>	Aufladen
<b>Blinkt 2 Mal weiß, blinkt langsam blau und schaltet sich aus</b>	Neustart abgeschlossen
<b>Blinkt 3 Mal weiß (wiederholt)</b>	Software wird aktualisiert
<b>Blinkt gelb (3 Sekunden)</b>	Werkseinstellungen werden wiederhergestellt
<b>Blinkt schnell gelb</b>	<p>Fehler – Ohrhörer sind nicht richtig in das Lade-Etui eingelegt. Versuchen Sie folgende Lösungen:</p> <ul style="list-style-type: none"> <li>• Nehmen Sie die Ohrhörer heraus und vergewissern Sie sich, dass die Ladekontakte an den Ohrhörern mit den Ladestiften im Etui ausgerichtet sind (siehe Seite 26).</li> <li>• Entfernen Sie die Kunststofffolie von der Oberfläche des Etuis unter jedem Ohrhörer, um zu verhindern, dass diese das Einlegen der Ohrhörer behindert.</li> </ul>
<b>Blinkt gelb und weiß</b>	Fehler – Wenden Sie sich an den Bose-Kundendienst

## STATUSLÄMPCHEN DES LADE-ETUIS

Das Statuslämpchen des Lade-Etuis befindet sich an der Vorderseite des Lade-Etuis.

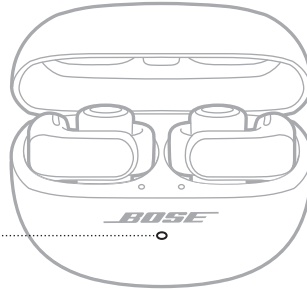

Statuslämpchen des Lade-Etuis .....

### Batterie-, Update- und Fehlerstatus

Zeigt den Batterie-, Update- und Fehlerstatus des Lade-Etuis an.

AKTIVITÄT DER LÄMPCHEN	SYSTEMZUSTAND
Leuchtet weiß	Vollständig aufgeladen (100 %) und angeschlossen
Leuchtet weiß (5 Sekunden)	Aufgeladen (34 % – 99 %)
Leuchtet gelb (5 Sekunden)	Geringe Aufladung (10 % – 33 %)
Blinkt 2 Mal gelb	Muss aufgeladen werden (weniger als 10 %)
Blinkt langsam gelb	Wird aufgeladen und ist angeschlossen
Blinkt 3 Mal weiß (wiederholt)	Software wird aktualisiert
Blinkt gelb und weiß	Fehler – Wenden Sie sich an den Bose-Kundendienst

Sie können die Ohrhörer mithilfe der Bose App, dem *Bluetooth*-Menü auf Ihrem Gerät oder Fast Pair (nur Android-Geräte) mit Ihrem Gerät verbinden.

Sie können bis zu sechs Geräte in der Ohrhörer-Geräteliste speichern, und die Ohrhörer können mit bis zu zwei Geräten gleichzeitig aktiv verbunden sein (Mehrpunkt-Verbindung). Sie können Ton jeweils nur von einem Gerät wiedergeben.

**HINWEISE:**

- Verwenden Sie für ein optimales Erlebnis die Bose App, um Ihr Gerät einzurichten und zu verbinden (siehe Seite 12).
- Informationen über das Verbinden mithilfe von Fast Pair finden Sie auf Seite 38.

## VERBINDEN MITHILFE DER BOSE APP

Wie Sie mithilfe der Bose App die Ohrhörer verbinden und *Bluetooth*-Einstellungen verwalten, finden Sie in Seite 12.

## VERBINDEN MITHILFE DES *BLUETOOTH*-MENÜS AUF DEM GERÄT

1. Wenn sich die Ohrhörer im Lade-Etui befinden und das Etui offen ist, halten Sie die Taste an der Rückseite des Etuis gedrückt, bis die Ohrhörer-Statuslämpchen langsam blau blinken.

**HINWEIS:** Vergewissern Sie sich, dass sich beide Ohrhörer im Etui befinden und das Etui offen ist.

**TIPP:** Sie können die Ohrhörer auch zum Verbinden bereit machen, wenn sich das Etui nicht in der Nähe befindet. Verwenden Sie dabei die Bose App, um ein Shortcut zum Wechseln der Gerät einzustellen (siehe Seite 20). Halten Sie dann die diesem Shortcut zugewiesene Ohrhörer-Taste gedrückt, bis Sie „Bereit zum Verbinden“ hören.

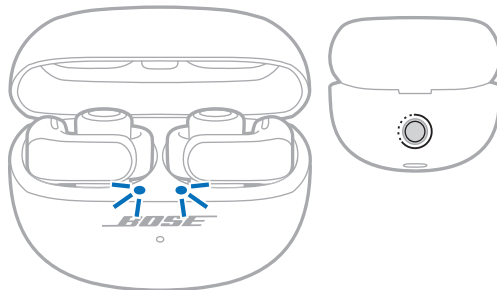

2. Aktivieren Sie die *Bluetooth*-Funktion auf Ihrem Gerät.

**HINWEIS:** Die *Bluetooth*-Funktion finden Sie normalerweise im Einstellungs-Menü.

3. Wählen Sie die Ohrhörer aus der Geräteliste aus.

**HINWEIS:** Suchen Sie nach dem Namen, den Sie in der Bose App für Ihre Ohrhörer eingegeben haben. Wenn Sie Ihren Ohrhörern keinen Namen gegeben haben, wird der voreingestellte Name angezeigt.



Der Name der Ohrhörer wird in der Geräteliste angezeigt. Das Ohrhörer-Statuslämpchen leuchtet blau (siehe Seite 30).

## TRENNEN EINES GERÄTS

Legen Sie die Ohrhörer in das Lade-Etui.

**TIPP:** Sie können auch die Bose App oder Ihre *Bluetooth*-Einstellungen verwenden, um Ihr Gerät zu trennen. Durch Deaktivieren der *Bluetooth*-Funktion am Gerät werden die Ohrhörer und alle anderen Geräte getrennt.



## ERNEUTES VERBINDEN MIT EINEM GERÄT

### Erneutes Verbinden des zuletzt verbundenen Geräts

Wenn die Ohrhörer aus dem Lade-Etui genommen werden, verbinden sie sich mit den zwei zuletzt verbundenen Geräten.

#### HINWEISE:

- Die Geräte müssen sich innerhalb der Reichweite (9 m) befinden und eingeschaltet sein.
- Stellen Sie sicher, dass die *Bluetooth*-Funktion an Ihrem Gerät aktiviert ist.
- Wenn die Mehrpunkt-Verbindungsfunktion deaktiviert ist, versuchen die Ohrhörer, sich mit dem zuletzt verbundenen Gerät erneut zu verbinden.

### Erneutes Verbinden mit einem anderen Gerät

Sie können ein Shortcut einstellen, um sich mit einem anderen Gerät in der Ohrhörer-Geräteliste erneut zu verbinden.

**HINWEIS:** Um ein anderes Gerät mithilfe der Ohrhörer erneut zu verbinden, müssen Sie ein Shortcut für das Wechseln der Geräte einstellen (siehe Seite 20).

1. Halten Sie die diesem Shortcut zugewiesene Ohrhörer-Taste gedrückt.

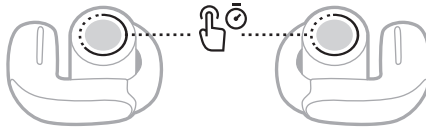

Ein Sprachbefehl gibt den Namen des ersten verbundenen Geräts bekannt, dann den des zweiten verbundenen Geräts (falls vorhanden) gefolgt von anderen Geräten in der Ohrhörer-Geräteliste.

2. Wenn Sie den korrekten Gerätenamen hören, lassen Sie die Taste los.

Sie hören einen Ton, der angibt, dass das Gerät verbunden wird.

**TIPP:** Sie können ein anderes Gerät auch mithilfe der Bose App (siehe Seite 12) oder der *Bluetooth*-Einstellungen des Geräts erneut verbinden.

**HINWEIS:** Wenn bereits zwei Geräte mit den Ohrhörern verbunden sind, ersetzt das neu verbundene Gerät das ältere der zwei Verbindungen.

## WEITERES GERÄT VERBINDEN

Standardmäßig können die Ohrhörer aktiv mit bis zu zwei Geräten gleichzeitig verbunden sein (Mehrpunkt-Verbindung).

Um ein weiteres Gerät zu verbinden, laden Sie die Bose App herunter (siehe Seite 12) oder verwenden Sie das *Bluetooth*-Menü auf Ihrem Gerät (siehe Seite 33) oder Fast Pair (nur Android-Geräte) (siehe Seite 38).

### HINWEISE:

- Sie können immer nur Ton von einem Gerät gleichzeitig wiedergeben.
- Verwenden Sie die Bose App, um die Mehrpunkt-Verbindungsfunktion zu verwalten oder zu deaktivieren. Auf diese Option können Sie vom Menü „Einstellungen“ aus zugreifen.
- Bei Deaktivierung der Mehrpunkt-Verbindungsfunktion wird das zweite verbundene Gerät getrennt.

## ZWISCHEN ZWEI VERBUNDENEN GERÄTEN UMSCHALTEN

1. Halten Sie die Audiowiedergabe auf dem ersten Gerät an.
2. Starten Sie die Audiowiedergabe auf dem zweiten Gerät.

Die Ohrhörer schalten zum Audiostream des zweiten Geräts um.

### HINWEISE:

- Die Ohrhörer können unabhängig davon, auf welchem Gerät die Audiowiedergabe erfolgt, Telefonanrufe von beiden Geräten empfangen.
- Das Umschalten zwischen Geräten ist während Telefonanrufen deaktiviert.

## LÖSCHEN DER OHRHÖRER-GERÄTELISTE

1. Wenn sich die Ohrhörer im Lade-Etui befinden und das Etui offen ist, halten Sie die Taste an der Rückseite des Etuis 15 Sekunden lang gedrückt, bis die Ohrhörer-Statuslampchen 2 Mal weiß und anschließend langsam blau blinken.

**HINWEIS:** Vergewissern Sie sich, dass sich beide Ohrhörer im Etui befinden und das Etui offen ist.

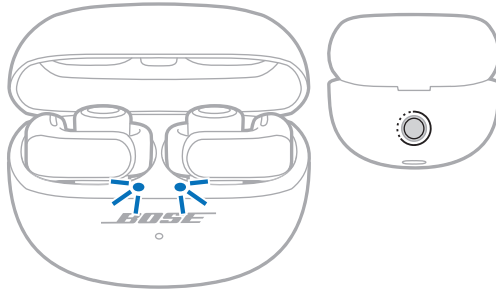

2. Löschen Sie die Ohrhörer aus der *Bluetooth*-Liste auf Ihrem Gerät.

Alle Geräte werden gelöscht und die Ohrhörer sind für das Verbinden bereit (siehe Seite 12).

## NUR ANDROID-GERÄTE

Wenn Sie ein Android-Gerät haben, können Sie auf die folgenden zusätzlichen Verbindungsfunktionen zugreifen.

### Verbinden mithilfe von Fast Pair

Ermöglicht die schnelle, mühelose *Bluetooth*-Kopplung der Ohrhörer mit Ihren Android-Geräten durch einmaliges Tippen.

#### HINWEISE:

- Um Fast Pair zu verwenden, benötigen Sie ein Android-Gerät mit Android 6.0 oder höher.
  - Auf Ihrem Android-Gerät müssen die *Bluetooth*- und Standortdienste aktiviert sein.
1. Wenn sich die Ohrhörer im Lade-Etui befinden und das Etui offen ist, halten Sie die Taste an der Rückseite des Etuis gedrückt, bis die Ohrhörer-Statuslämpchen langsam blau blinken.

**HINWEIS:** Vergewissern Sie sich, dass sich beide Ohrhörer im Etui befinden und das Etui offen ist.

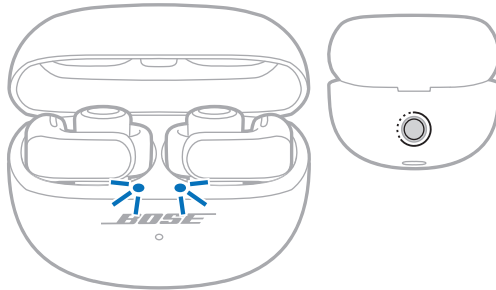

2. Legen Sie das Etui neben Ihr Android-Gerät.

Auf Ihrem Gerät erscheint eine Benachrichtigung, die Sie auffordert, die Ohrhörer zu koppeln.

**HINWEIS:** Wenn Sie keine Benachrichtigung sehen, prüfen Sie, ob Benachrichtigungen für die Google Play Services App auf Ihrem Gerät aktiviert sind.

3. Tippen Sie auf die Benachrichtigung.

Sobald die Ohrhörer verbunden sind, erscheint eine Bestätigung, dass die Verbindung abgeschlossen ist.

**HINWEIS:** Sie können auch auf die Taste in der Benachrichtigung tippen, um die Bose App herunterzuladen und die Einrichtung der Ohrhörer abzuschließen.

## Snapdragon Sound-Technologie

Offene Bose Ultra-Ohrhörer verfügen über Snapdragon Sound-Technologie. Snapdragon Sound optimiert Qualcomm® Audio-Technologien auf allen verbundenen Geräten, um optimale Klangqualität, Verbindungsstabilität und Latenz für Ihren Audio-Stream sicherzustellen.

Um Snapdragon Sound zu erleben, benötigen Sie ein Snapdragon Sound-zertifiziertes Gerät, wie z. B. ein kompatibles Android-Gerät. Sobald Sie die Ohrhörer verbinden, streamt Ihr System automatisch Ton mithilfe des aptX Adaptive Bluetooth Codec.

**HINWEIS:** Wenn Sie wissen möchten, welche Snapdragon Sound-Funktionen die Ohrhörer unterstützen, und wenn Sie prüfen möchten, ob Ihr Gerät kompatibel ist, besuchen Sie: [support.bose.com/UOE](https://support.bose.com/UOE)

## VERBINDEN MIT EINEM BOSE SMART SPEAKER ODER EINER BOSE SMART SOUNDBAR

Mit der SimpleSync-Technologie können Sie die Ohrhörer für ein persönliches Hörerlebnis mit einem Bose Smart Speaker oder einer Bose Smart Soundbar verbinden.

### Vorteile

- Verwenden Sie unabhängige Lautstärkeregelungen an jedem Produkt, um die Bose Smart Soundbar leiser einzustellen oder stummzuschalten, während Sie über die Ohrhörer weiterhin so laut hören, wie Sie möchten.
- Hören Sie Musik im Raum nebenan ganz klar, indem Sie Ihre Ohrhörer mit Ihrem Bose Smart Speaker verbinden.

**HINWEIS:** Die SimpleSync-Technologie hat eine *Bluetooth*-Reichweite von bis zu 9 Metern. Wände und die Art der verwendeten Baumaterialien können den Empfang beeinträchtigen.

### Kompatible Produkte

Sie können die Ohrhörer mit einem Bose Smart Speaker oder einer Bose Smart Soundbar verbinden.

Beliebte kompatible Produkte sind z. B.:

- Bose Smart Ultra Soundbar/Bose Ultra Soundbar
- Bose Smart Soundbar 900
- Bose Smart Soundbar 700/Bose Soundbar 700
- Bose Smart Soundbar 600
- Bose Soundbar 500
- Bose Smart Speaker 500/Bose Home Speaker 500
- Bose Home Speaker 300
- Bose Portable Smart Speaker/Bose Portable Home Speaker

Neue Produkte werden regelmäßig hinzugefügt. Eine vollständige Liste und weitere Informationen finden Sie unter: [support.bose.com/Groups](https://support.bose.com/Groups)

## Verbinden mithilfe der Bose App

1. Wenn sich die Ohrhörer im Lade-Etui befinden und das Etui offen ist, halten Sie die Taste an der Rückseite des Etuis gedrückt, bis die Ohrhörer-Statuslämpchen langsam blau blinken.

**HINWEIS:** Vergewissern Sie sich, dass sich beide Ohrhörer im Etui befinden und das Etui offen ist.

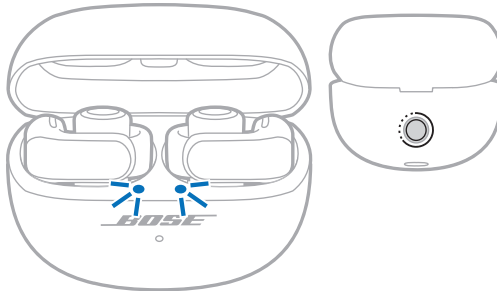

2. Verwenden Sie die Bose App, um die Ohrhörer mit einem kompatiblen Bose-Produkt zu verbinden. Weitere Informationen finden Sie unter: [support.bose.com/Groups](https://support.bose.com/Groups)

### HINWEISE:

- Das Verbinden kann bis zu 30 Sekunden dauern.
- Vergewissern Sie sich, dass die Ohrhörer sich höchstens 9 m von der Soundbar oder dem Lautsprecher entfernt befinden.
- Sie können die Ohrhörer nur mit jeweils einem Produkt gleichzeitig verbinden.

## ERNEUTES VERBINDEN MIT EINEM BOSE SMART SPEAKER ODER EINER BOSE SMART SOUNDBAR

Verwenden Sie die Bose App, um die Ohrhörer wieder mit einem vorher verbundenen kompatiblen Bose Produkt zu verbinden. Weitere Informationen finden Sie unter: [support.bose.com/Groups](https://support.bose.com/Groups)

### HINWEISE:

- Die Soundbar oder der Lautsprecher muss sich innerhalb der Reichweite (9 m) befinden und eingeschaltet sein.
- Wenn sich die Ohrhörer nicht erneut verbinden, sehen Sie unter „Ohrhörer verbinden sich nicht erneut mit einer vorher verbundenen Bose Smart Soundbar oder einem vorher verbundenen Bose Smart Speaker“ auf Seite 54 nach.

Für die Ohrhörer gilt Schutzart IPX4/wasserbeständig. Sie sind für Schweiß- und Wasserbeständigkeit ausgelegt, dürfen aber nicht in Wasser getaucht werden.

Für das Lade-Etui gilt Schutzart IPX1/wasserbeständig. Es ist beständig bei leichtem Kontakt mit Wasser, wie z. B. leichtem senkrechtem Regen, es darf jedoch nicht Spritzern ausgesetzt oder untergetaucht werden.

**ACHTUNG:**

- Sie sollten mit den Ohrhörern oder dem Etui NICHT schwimmen oder duschen.
- Tauchen Sie die Ohrhörer oder das Etui NICHT ein.
- Es dürfen KEINE Spritzer auf das Etui gelangen.



**HINWEISE:**

- Um Korrosion zu verhindern, reinigen Sie die Ladkontakte an den Ohrhörern regelmäßig mit einem trockenen, weichen Wattestäbchen oder etwas Ähnlichem.
- IPX4 und IPX1 sind keine permanenten Zustände und die Beständigkeit kann sich als Folge des normalen Verschleißes verringern.



## AUFBEWAHREN DER OHRHÖRER

Bewahren Sie die Ohrhörer bei Nichtgebrauch im Lade-Etui auf. Schließen Sie das Lade-Etui, um die Batterielebensdauer zu verlängern und das Etui frei von Schmutz zu halten.

## REINIGEN DER OHRHÖRER UND DES LADE-ETUIS

TEIL	VORGEHENSWEISE
Ohrhörer	Nur mit einem weichen Wattestäbchen oder feuchten Tuch (nur Wasser) reinigen.
Mikrofonöffnungen	<p>Regelmäßig mit einem weichen Wattestäbchen reinigen oder einer Bürste mit weichen Borsten vorsichtig abbürsten, um das Ansammeln von Öl oder Schmutz zu verhindern.</p> <p><b>ACHTUNG:</b> KEINE Luft in die Öffnungen blasen und keinen Staubsauger zur Reinigung der Mikrofonöffnungen verwenden, da dies den Ohrhörer beschädigen könnte.</p>
Ladekontakte (an Ohrhörern)	Um Korrosion zu verhindern, nur mit einem trockenen, weichen Wattestäbchen oder etwas Ähnlichem reinigen.
Lade-Etui	Nur mit einem weichen Wattestäbchen oder feuchten Tuch (nur Wasser) reinigen.

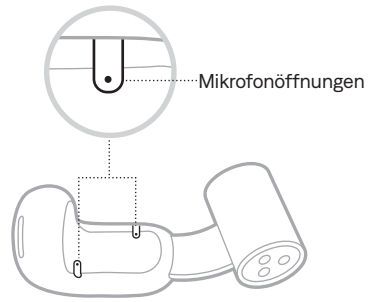

**ACHTUNG:** Verwenden Sie weder Lösungsmittel oder Chemikalien noch Reinigungsmittel, die Alkohol, Ammoniak oder Polituren enthalten.

## ERSATZTEILE UND ZUBEHÖR

Ersatzteile und Zubehör können über den Bose-Kundendienst bestellt werden.

Besuchen Sie: [support.bose.com/UOE](https://support.bose.com/UOE)

## EINGESCHRÄNKTE GARANTIE

Für die Ohrhörer gilt eine eingeschränkte Garantie. Nähere Informationen zur eingeschränkten Garantie finden Sie auf unserer Website unter [worldwide.bose.com/Warranty](https://worldwide.bose.com/Warranty).

Eine Anleitung zum Registrieren Ihres Produkts finden Sie unter [worldwide.bose.com/ProductRegistration](https://worldwide.bose.com/ProductRegistration). Ihre eingeschränkte Garantie ist jedoch unabhängig von der Registrierung gültig.

## AKTUALISIEREN DER OHRHÖRER

Die Ohrhörer beginnen automatisch mit dem Aktualisieren, wenn sie mit der Bose App verbunden sind und eine Aktualisierung verfügbar ist. Befolgen Sie die Anweisungen in der App.

## AKTUALISIEREN DES LADE-ETUIS

Wenn der Bose Kundenservice Sie auffordert, das Lade-Etui zu aktualisieren, können Sie dies mithilfe der Bose Updater Website tun. Besuchen Sie auf Ihrem Computer: [btu.bose.com](https://btu.bose.com) und folgen Sie den Anweisungen auf dem Bildschirm.

## ANZEIGEN DES DATUMSCODES DER OHRHÖRER

Nehmen Sie die Ohrhörer aus dem Lade-Etui und biegen Sie den Bügel auf. Der Datumscodes befindet sich an der flachen Innenfläche des Ohrhörers.

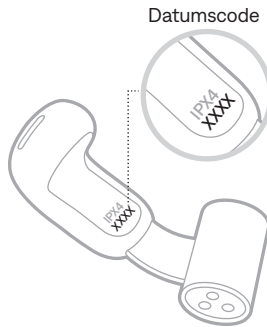

## ANZEIGEN DER SERIENNUMMER DES LADE-ETUIS

Nehmen Sie die Ohrhörer aus dem Lade-Etui.

Die Seriennummer des Lade-Etuis befindet sich im Deckel des Lade-Etuis.

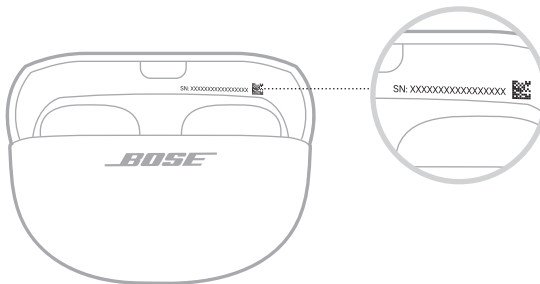

## VERSUCHEN SIE ZUERST DIESE LÖSUNGEN

Falls Sie mit Ihren Ohrhörern Probleme haben, versuchen Sie zuerst die folgenden Lösungen:

- Laden Sie die Ohrhörer und das Lade-Etui auf (siehe Seite 26).
- Legen Sie die Ohrhörer erneut in das Lade-Etui und schließen Sie das Etui (siehe Seite 16). Öffnen Sie das Etui erneut und nehmen Sie die Ohrhörer heraus (siehe Seite 15).
- Prüfen Sie die Ohrhörer-Statuslämpchen (siehe Seite 30) und das Statuslämpchen des Lade-Etuis (siehe Seite 32).
- Prüfen Sie den Sitz des Ohrhörers mithilfe eines Spiegels (siehe Seite 14).
- Stellen Sie das Gerät näher zu den Ohrhörern (9 m) und von Störquellen oder Hindernissen weg.
- Stellen Sie die Lautstärke an den Ohrhörern, an Ihrem Gerät und in der Music App höher.
- Stellen Sie sicher, dass Ihr Gerät *Bluetooth*-Verbindungen unterstützt (siehe Seite 33).
- Laden Sie die Bose App herunter und führen Sie die verfügbaren Software-Updates aus (siehe Seite 12).
- Verbinden Sie ein anderes Gerät (siehe Seite 12).

## ANDERE LÖSUNGEN

Wenn Sie das Problem nicht beheben konnten, sehen Sie in der folgenden Tabelle nach, in der Sie Symptome und Lösungen für gängige Probleme finden. Fehlerbehebungsartikel, Videos und andere Ressourcen finden Sie auch auf: [support.bose.com/UOE](https://support.bose.com/UOE)

Wenn Sie Ihr Problem nicht beheben können, wenden Sie sich an den Bose-Kundendienst.

Besuchen Sie: [worldwide.bose.com/contact](https://worldwide.bose.com/contact)

SYMPTOM	LÖSUNG
<b>Die Ohrhörer schalten sich nicht ein</b>	<p>Legen Sie beide Ohrhörer in das Lade-Etui, bis sie magnetisch einrasten. Schließen Sie das Etui und öffnen Sie es wieder. Die Ohrhörer-Statuslämpchen zeigen den Ladestatus (siehe Seite 30).</p> <p>Wenn die Ohrhörer hohen oder niedrigen Temperaturen ausgesetzt waren, lassen Sie die Ohrhörer Raumtemperatur annehmen.</p> <p>Siehe „Ohrhörer werden nicht aufgeladen“ auf Seite 52.</p>

SYMPTOM	LÖSUNG
<b>Ohrhörer verbinden sich nicht mit dem Gerät</b>	<p>Verbinden Sie sie mithilfe des <i>Bluetooth</i>-Menüs auf Ihrem Gerät (siehe Seite 33).</p> <p>Deaktivieren Sie die <i>Bluetooth</i>-Funktion auf Ihrem Gerät und aktivieren Sie sie wieder.</p> <p>Löschen Sie die Ohrhörer-Geräteliste (siehe Seite 37). Löschen Sie die Ohrhörer aus der <i>Bluetooth</i>-Liste am Gerät, einschließlich aller doppelten Auflistungen mit der Bezeichnung LE (Low Energy). Verbinden Sie sie erneut (siehe Seite 12).</p> <p>Legen Sie beide Ohrhörer in das Lade-Etui, bis sie magnetisch einrasten. Schließen Sie das Etui und öffnen Sie es wieder. Die Ohrhörer-Statuslämpchen zeigen den Ladestatus (siehe Seite 30). Verbinden Sie sie erneut (siehe Seite 12).</p> <p>Stellen Sie sicher, dass beide Ohrhörer sicher im Lade-Etui liegen (siehe Seite 25).</p> <p>Auf <a href="https://support.bose.com/UE">support.bose.com/UE</a> finden Sie Anleitungsvideos.</p> <p>Starten Sie die Ohrhörer und das Lade-Etui neu (siehe Seite 55).</p>
<b>Ohrhörer reagieren während der App-Einrichtung nicht</b>	<p>Deinstallieren Sie die Bose App auf Ihrem Gerät. Installieren Sie die App neu (siehe Seite 12).</p> <p>Stellen Sie sicher, dass Sie die Bose App für das Einrichten verwenden (siehe Seite 12).</p> <p>Stellen Sie sicher, dass Sie der Bose App im Menü „Einstellungen“ Ihres Geräts Zugriff auf <i>Bluetooth</i>-Verbindungen gegeben haben.</p> <p>Stellen Sie sicher, dass die <i>Bluetooth</i>-Funktion im Menü „Einstellungen“ Ihres Geräts aktiviert ist.</p> <p>Legen Sie beide Ohrhörer in das Lade-Etui, bis sie magnetisch einrasten. Schließen Sie das Etui und öffnen Sie es wieder. Die Ohrhörer-Statuslämpchen zeigen den Ladestatus (siehe Seite 30). Nehmen Sie die Ohrhörer heraus.</p>
<b>Bose App kann die Ohrhörer nicht finden</b>	<p>Deinstallieren Sie die Bose App auf Ihrem Gerät. Installieren Sie die App neu (siehe Seite 12).</p> <p>Stellen Sie sicher, dass Sie der Bose App im Menü „Einstellungen“ Ihres Geräts Zugriff auf <i>Bluetooth</i>-Verbindungen gegeben haben.</p> <p>Legen Sie beide Ohrhörer in das Lade-Etui, bis sie magnetisch einrasten. Schließen Sie das Etui und öffnen Sie es wieder. Die Ohrhörer-Statuslämpchen zeigen den Ladestatus (siehe Seite 30). Nehmen Sie die Ohrhörer heraus.</p> <p>Wenn sich die Ohrhörer im Lade-Etui befinden und das Etui offen ist, halten Sie die Taste an der Rückseite des Etuis gedrückt, bis die Ohrhörer-Statuslämpchen langsam blau blinken.</p> <p>Siehe „Ohrhörer verbinden sich nicht mit dem Gerät“.</p>

SYMPTOM	LÖSUNG
<b>Bose App funktioniert auf dem Gerät nicht</b>	<p>Stellen Sie sicher, dass Ihr Gerät mit der Bose App kompatibel ist und die Mindestsystemanforderungen erfüllt. Sehen Sie für weitere Informationen im App-Store auf Ihrem Gerät nach.</p> <p>Deinstallieren Sie die Bose App auf Ihrem Gerät. Installieren Sie die App neu (siehe Seite 12).</p>
<b>Ohrhörer sitzen nicht bequem oder sicher</b>	<p>Achten Sie darauf, die Ohrhörer korrekt einzusetzen (siehe Seite 13).</p> <p>Prüfen Sie den Sitz des Ohrhörers mithilfe eines Spiegels (siehe Seite 14). Für optimale Klangqualität und Mikrofonleistung sollen Sie die Ohrhörer so anpassen, dass sie sich in einem Winkel von 45° an Ihren Ohren befinden. Wenn sie sich nicht bequem oder sicher anfühlen, schieben Sie sie etwas nach oben oder unten, um die beste Position zu finden.</p> <p>Auf <a href="https://support.bose.com/UOE">support.bose.com/UOE</a> finden Sie Anleitungsvideos.</p>
<b>Ohrhörer sitzen mit Ohringen oder Piercings nicht bequem</b>	<p>Entfernen Sie Ohringe oder Piercings, bevor Sie die Ohrhörer einsetzen. Wenn die Ohrhörer sicher sitzen, bringen Sie Ihre Ohringe oder Piercings wieder an.</p> <p>Prüfen Sie den Sitz des Ohrhörers mithilfe eines Spiegels (siehe Seite 14). Für optimale Klangqualität und Mikrofonleistung sollen Sie die Ohrhörer so anpassen, dass sie sich in einem Winkel von 45° an Ihren Ohren befinden. Wenn Ohringe oder Piercings diese Position unbequem machen, schieben Sie die Ohrhörer leicht nach oben oder unten, um die beste Position zu finden.</p> <p>Wenn die Magnete unten an den Ohrhörerbügeln an Ohringen oder Piercings haften, schieben Sie die Ohrhörer zum Trennen leicht nach oben oder unten.</p>
<b>Unterbrochene Bluetooth-Verbindung</b>	<p>Löschen Sie die Ohrhörer-Geräteliste (siehe Seite 37). Löschen Sie die Ohrhörer aus der <i>Bluetooth</i>-Liste am Gerät, einschließlich aller doppelten Auflistungen mit der Bezeichnung LE (Low Energy). Verbinden Sie sie erneut (siehe Seite 12).</p> <p>Stellen Sie das Gerät näher zu den Ohrhörern (9 m) und von Störquellen oder Hindernissen weg.</p> <p>Starten Sie die Ohrhörer und das Lade-Etui neu (siehe Seite 55).</p>

SYMPTOM	LÖSUNG
<b>Kein Ton</b>	<p>Vergewissern Sie sich, dass Sie den richtigen Ohrhörer im richtigen Ohr tragen. Suchen Sie die Markierungen <b>L</b> (Links) und <b>R</b> (Rechts) am Bügel jedes Ohrhörers.</p> <p>Prüfen Sie den Sitz des Ohrhörers mithilfe eines Spiegels (siehe Seite 14).</p> <p>Auf <a href="https://support.bose.com/UOE">support.Bose.com/UOE</a> finden Sie Anleitungsvideos.</p> <p>Stellen Sie sicher, dass die Lautstärke hoch eingestellt ist (siehe Seite 17).</p> <p>Drücken Sie „Wiedergabe“ am Gerät, um sicherzustellen, dass Ton wiedergegeben wird.</p> <p>Geben Sie Ton von einer anderen Anwendung oder einem anderen Musikdienst wieder.</p> <p>Geben Sie Ton von Inhalten wieder, die direkt auf Ihrem Gerät gespeichert sind.</p> <p>Wenn zwei Geräte verbunden sind, halten Sie zuerst das andere Gerät an.</p> <p>Entfernen Sie eventuelle Fremdkörper oder Ohrschmalz von den Lautsprecheröffnungen.</p> <p>Starten Sie Ihr Gerät neu.</p>
<b>Kein Ton aus einem Ohrhörer</b>	<p>Prüfen Sie den Sitz des Ohrhörers mithilfe eines Spiegels (siehe Seite 14).</p> <p>Auf <a href="https://support.bose.com/UOE">support.Bose.com/UOE</a> finden Sie Anleitungsvideos.</p> <p>Stellen Sie sicher, dass die Software in der Bose App aktuell ist (siehe Seite 44).</p> <p>Entfernen Sie eventuelle Fremdkörper oder Ohrschmalz von den Lautsprecheröffnungen.</p> <p>Legen Sie beide Ohrhörer in das Lade-Etui, bis sie magnetisch einrasten. Schließen Sie das Etui und öffnen Sie es wieder. Die Ohrhörer-Statuslämpchen zeigen den Ladestatus (siehe Seite 30). Nehmen Sie die Ohrhörer heraus.</p>
<b>Audio und Video sind nicht synchron</b>	<p>Schließen Sie die Anwendung oder den Musikdienst und öffnen Sie sie/ihn wieder.</p> <p>Geben Sie Ton von einer anderen Anwendung oder einem anderen Musikdienst wieder.</p> <p>Legen Sie beide Ohrhörer in das Lade-Etui, bis sie magnetisch einrasten. Schließen Sie das Etui und öffnen Sie es wieder. Die Ohrhörer-Statuslämpchen zeigen den Ladestatus (siehe Seite 30). Nehmen Sie die Ohrhörer heraus.</p>

SYMPTOM	LÖSUNG
<b>Schlechte Tonqualität</b>	<p>Vergewissern Sie sich, dass Sie den richtigen Ohrhörer im richtigen Ohr tragen. Suchen Sie die Markierungen <b>L</b> (Links) und <b>R</b> (Rechts) am Bügel jedes Ohrhörers.</p> <p>Prüfen Sie den Sitz des Ohrhörers mithilfe eines Spiegels (siehe Seite 14). Für optimale Klangqualität und Mikrofonleistung sollen Sie die Ohrhörer so anpassen, dass sie sich in einem Winkel von 45° an Ihren Ohren befinden. Wenn sie sich nicht bequem oder sicher anfühlen, schieben Sie sie etwas nach oben oder unten, um die beste Position zu finden.</p> <p>Auf <a href="http://support.Bose.com/UOE">support.Bose.com/UOE</a> finden Sie Anleitungsvideos.</p> <p>Stellen Sie sicher, dass Sie die Bose App für das Einrichten verwenden (siehe Seite 12).</p> <p>Versuchen Sie einen anderen Audiotitel.</p> <p>Geben Sie Ton von einer anderen Anwendung oder einem anderen Musikdienst wieder.</p> <p>Entfernen Sie eventuelle Fremdkörper oder Ohrschmalz von den Lautsprecheröffnungen.</p> <p>Wenn zwei Geräte verbunden sind, trennen Sie das zweite Gerät.</p> <p>Schalten Sie alle Klangverbesserungsfunktionen am Gerät oder in der Music App ab.</p> <p>Wenn Sie nur einen Ohrhörer tragen, legen Sie den anderen Ohrhörer in das Etui, bis er magnetisch einrastet.</p> <p>Stellen Sie sicher, dass Ihre Ohrhörer über das richtige <i>Bluetooth</i>-Profil verbunden sind: Stereo A2DP. Prüfen Sie das <i>Bluetooth</i>-/Audioeinstellungsmenü des Geräts, um sicherzustellen, dass das richtige Profil ausgewählt ist.</p> <p>Stellen Sie die Lautstärke an den Ohrhörern, an Ihrem Gerät oder in der Music App niedriger.</p> <p>Deaktivieren Sie die <i>Bluetooth</i>-Funktion auf Ihrem Gerät und aktivieren Sie sie wieder.</p> <p>Löschen Sie die Ohrhörer-Geräteliste (siehe Seite 37). Löschen Sie die Ohrhörer aus der <i>Bluetooth</i>-Liste am Gerät, einschließlich aller doppelten Auflistungen mit der Bezeichnung LE (Low Energy). Verbinden Sie sie erneut (siehe Seite 12).</p>
<b>Ton ist leise</b>	<p>Stellen Sie sicher, dass die Lautstärke hoch eingestellt ist (siehe Seite 17).</p> <p>Vergewissern Sie sich, dass Sie den richtigen Ohrhörer im richtigen Ohr tragen. Suchen Sie die Markierungen <b>L</b> (Links) und <b>R</b> (Rechts) am Bügel jedes Ohrhörers.</p> <p>Prüfen Sie den Sitz des Ohrhörers mithilfe eines Spiegels (siehe Seite 14). Für optimale Klangqualität und Mikrofonleistung sollen Sie die Ohrhörer so anpassen, dass sie sich in einem Winkel von 45° an Ihren Ohren befinden. Wenn sie sich nicht bequem oder sicher anfühlen, schieben Sie sie etwas nach oben oder unten, um die beste Position zu finden.</p> <p>Versuchen Sie, die Ohrhörer etwas nach unten zu schieben, sodass sich die Lautsprecheröffnungen näher an Ihrem Gehörgang befinden.</p> <p>Entfernen Sie eventuelle Fremdkörper oder Ohrschmalz von den Lautsprecheröffnungen.</p>

SYMPTOM	LÖSUNG
<b>Zu viel Bass</b>	<p>Prüfen Sie den Sitz des Ohrhörers mithilfe eines Spiegels (siehe Seite 14). Für optimale Klangqualität und Mikrofonleistung sollen Sie die Ohrhörer so anpassen, dass sie sich in einem Winkel von 45° an Ihren Ohren befinden. Wenn sie sich nicht bequem oder sicher anfühlen, schieben Sie sie etwas nach oben oder unten, um die beste Position zu finden.</p> <p>Stellen Sie den Basspegel mithilfe der Bose App ein (siehe Seite 19).</p> <p>Versuchen Sie, die Ohrhörer etwas nach oben zu schieben, sodass sich der Lautsprecher weiter von Ihrem Gehörgang weg befindet.</p>
<b>Zu wenig Bass</b>	<p>Prüfen Sie den Sitz des Ohrhörers mithilfe eines Spiegels (siehe Seite 14). Für optimale Klangqualität und Mikrofonleistung sollen Sie die Ohrhörer so anpassen, dass sie sich in einem Winkel von 45° an Ihren Ohren befinden. Wenn sie sich nicht bequem oder sicher anfühlen, schieben Sie sie etwas nach oben oder unten, um die beste Position zu finden.</p> <p>Stellen Sie den Basspegel mithilfe der Bose App ein (siehe Seite 19).</p> <p>Versuchen Sie, die Ohrhörer etwas nach unten zu schieben, sodass sich der Lautsprecher näher an Ihrem Gehörgang befindet.</p>
<b>Lautstärke der Ohrhörer unterscheidet sich</b>	<p>Schieben Sie den leiseren Ohrhörer an Ihrem Ohr etwas nach unten, bis seine Lautstärke der des anderen Ohrhörers entspricht.</p>
<b>Immersives Audio klingt nicht richtig oder fühlt sich zu nah an</b>	<p>Kalibrieren Sie immersives Audio mithilfe der Bose App, damit es besser zur Position der Ohrhörer in Ihren Ohren passt. Auf diese Option können Sie vom Menü „Einstellungen“ aus zugreifen.</p>
<b>Das Mikrofon nimmt keinen Ton an</b>	<p>Die Ohrhörer sind möglicherweise zu weit nach unten in Richtung Mund oder Kinn abgewinkelt. Prüfen Sie den Sitz des Ohrhörers mithilfe eines Spiegels (siehe Seite 14). Für optimale Klangqualität und Mikrofonleistung sollen Sie die Ohrhörer so anpassen, dass sie sich in einem Winkel von 45° an Ihren Ohren befinden. Wenn sie sich nicht bequem oder sicher anfühlen, schieben Sie sie etwas nach oben oder unten, um die beste Position zu finden.</p> <p>Versuchen Sie einen anderen Telefonanruf.</p> <p>Entfernen Sie eventuelle Fremdkörper oder Ohrschmalz von den Mikrofonöffnungen (siehe Seite 43).</p> <p>Versuchen Sie ein anderes kompatibles Gerät.</p> <p>Gehen Sie zu einem leiseren Ort und versuchen Sie es erneut.</p> <p>Deaktivieren Sie die <i>Bluetooth</i>-Funktion auf Ihrem Gerät und aktivieren Sie sie wieder.</p> <p>Löschen Sie die Ohrhörer-Geräteliste (siehe Seite 37). Löschen Sie die Ohrhörer aus der <i>Bluetooth</i>-Liste am Gerät, einschließlich aller doppelten Auflistungen mit der Bezeichnung LE (Low Energy). Verbinden Sie sie erneut (siehe Seite 12).</p>



SYMPTOM	LÖSUNG
<b>Modus kann nicht angepasst werden</b>	<p>Legen Sie beide Ohrhörer in das Lade-Etui, bis sie magnetisch einrasten. Schließen Sie das Etui und öffnen Sie es wieder. Die Ohrhörer-Statuslämpchen zeigen den Ladestatus (siehe Seite 30). Nehmen Sie die Ohrhörer heraus.</p> <p>Wenn Sie Ihr Shortcut für einen bestimmten Ohrhörer individuell eingestellt haben, müssen Sie die Taste am korrekten Ohrhörer gedrückt halten.</p> <p>Wenn Sie Ihr Shortcut für einen bestimmten Ohrhörer individuell eingestellt haben, verwenden Sie die Bose App, um das Shortcut dem anderen Ohrhörer zuzuweisen, und versuchen Sie es erneut. Besuchen Sie: <a href="http://support.Bose.com/UOE">support.Bose.com/UOE</a>, um Anleitungsvideos anzusehen.</p> <p>Verwenden Sie die Bose App, um den Modus anzupassen. Auf diese Option können Sie vom Produktsteuerungsbildschirm aus zugreifen (siehe Seite 12).</p>
<b>Probleme, den Anrufer während eines Telefonanrufs zu hören</b>	<p>Erhöhen Sie die Lautstärke mithilfe des Geräts.</p>
<b>Ohrhörer reagieren nicht</b>	<p>Legen Sie beide Ohrhörer in das Lade-Etui, bis sie magnetisch einrasten. Schließen Sie das Etui und öffnen Sie es wieder. Die Ohrhörer-Statuslämpchen zeigen den Ladestatus (siehe Seite 30). Nehmen Sie die Ohrhörer heraus.</p> <p>Starten Sie die Ohrhörer und das Lade-Etui neu (siehe Seite 55). Wenn dies nicht funktioniert, stellen Sie die Werkseinstellungen der Ohrhörer wieder her (siehe Seite 56).</p>
<b>Ohrhörer reagieren nicht auf Tastendruck</b>	<p>Für Funktionen mit mehrmaligem Tastendruck: Variieren Sie die Geschwindigkeit beim Drücken.</p> <p>Stellen Sie sicher, dass Ihre Musik-App die Funktion unterstützt.</p> <p>Wenn die Ohrhörer hohen oder niedrigen Temperaturen ausgesetzt waren, lassen Sie die Ohrhörer Raumtemperatur annehmen.</p> <p>Wenn die automatische Lautstärkeregelung aktiviert ist, sehen Sie unter „Das Anpassen der Lautstärke hat nur einen minimalen Effekt, wenn die automatische Lautstärkeregelung aktiviert ist“ auf Seite 52 nach.</p> <p>Verbinden Sie ein anderes Gerät und versuchen Sie es erneut.</p> <p>Starten Sie die Ohrhörer und das Lade-Etui neu (siehe Seite 55).</p>
<b>Zugriff auf das Shortcut nicht möglich</b>	<p>Vergewissern Sie sich, dass Sie ein Shortcut mithilfe der Bose App eingerichtet haben (siehe Seite 20).</p> <p>Wenn Sie das Shortcut für einen bestimmten Ohrhörer individuell eingestellt haben, müssen Sie die Taste am korrekten Ohrhörer gedrückt halten.</p> <p>Wenn Sie Ihr Shortcut für einen bestimmten Ohrhörer individuell eingestellt haben, verwenden Sie die Bose App, um das Shortcut dem anderen Ohrhörer zuzuweisen, und versuchen Sie es erneut. Besuchen Sie: <a href="http://support.Bose.com/UOE">support.Bose.com/UOE</a>, um Anleitungsvideos anzusehen.</p>

SYMPTOM	LÖSUNG
<b>Das Anpassen der Lautstärke hat nur einen minimalen Effekt, wenn die automatische Lautstärkeregelung aktiviert ist</b>	Wenn die Ohrhörer die Lautstärke aufgrund von Geräuschen aktiv erhöhen, kann die manuelle Anpassung der Lautstärke einen minimalen oder nur vorübergehenden Effekt haben, außer Sie erhöhen die Ausgangseinstellung über den aktuellen Pegel. Um die Lautstärke in dieser Situation zu erhöhen, fahren Sie mit dem Erhöhen der Lautstärke mithilfe der Ohrhörer-Bedienelemente oder der Regelungen an Ihrem Gerät fort, bis Sie hören, dass sich die Lautstärke ändert (siehe Seite 18). Um die Lautstärke zu verringern, deaktivieren Sie die automatische Lautstärkeregelung mithilfe der Bose App und verringern Sie dann die Lautstärke (siehe Seite 18).
<b>Der Ton wird lauter, wenn Sie sprechen, während die automatische Lautstärkeregelung aktiviert ist</b>	Die automatische Lautstärkeregelung soll Ihre Stimme so weit wie möglich ignorieren, wenn der Geräuschpegel in Ihrer Umgebung gemessen wird. Wenn Sie bemerken, dass der Ton lauter wird, wenn Sie sprechen, kann es sein, dass die Ohrhörer zu weit in Richtung Ihres Mundes oder Kinns abgewinkelt sind. Prüfen Sie den Sitz des Ohrhörers mithilfe eines Spiegels (siehe Seite 14). Für optimale Klangqualität und Mikrofonleistung sollen Sie die Ohrhörer so anpassen, dass sie sich in einem Winkel von 45° an Ihren Ohren befinden. Wenn sie sich nicht bequem oder sicher anfühlen, schieben Sie sie etwas nach oben oder unten, um die beste Position zu finden.
<b>Der Ton wird lauter, wenn andere Personen sprechen, während die automatische Lautstärkeregelung aktiviert ist</b>	Die automatische Lautstärkeregelung stuft die Stimmen anderer Personen als Umgebungsgereusche ein, das heißt, die Lautstärke wird erhöht, um laute Stimmen auszugleichen. Um dies zu verhindern, können Sie entweder den Ton während Gesprächen anhalten (siehe Seite 17) oder die automatische Lautstärkeregelung mithilfe der Bose App deaktivieren. Auf diese Option können Sie im Menü „Einstellungen“ zugreifen.
<b>Ohrhörer werden nicht aufgeladen</b>	<p>Stellen Sie sicher, dass die Ohrhörer richtig im Lade-Etui liegen. Um Batterie zu sparen, sollte das Etui geschlossen sein, während die Ohrhörer aufgeladen werden (siehe Seite 25).</p> <p>Stellen Sie sicher, dass sich kein Schmutz, keine Fremdkörper oder Flüssigkeit an den Ladekontakten der Ohrhörer oder den Ladestiften des Etuis ansammeln.</p> <p>Entfernen Sie die Kunststofffolie von der Oberfläche des Etuis unter jedem Ohrhörer, um zu verhindern, dass diese das Einlegen der Ohrhörer behindert.</p> <p>Achten Sie darauf, dass das USB-Kabel richtig mit dem Anschluss am Lade-Etui ausgerichtet ist.</p> <p>Schließen Sie beide Stecker des USB-Kabels an.</p> <p>Versuchen Sie ein anderes USB-Kabel.</p> <p>Versuchen Sie ein anderes Wandladegerät.</p> <p>Wenn die Ohrhörer oder das Lade-Etui hohen oder niedrigen Temperaturen ausgesetzt waren, lassen Sie die Ohrhörer oder das Etui Raumtemperatur annehmen. Laden Sie sie erneut auf (siehe Seite 25).</p>

SYMPTOM	LÖSUNG
<b>Lade-Etui wird nicht geladen</b>	<p>Achten Sie darauf, dass das USB-Kabel richtig mit dem Anschluss am Lade-Etui ausgerichtet ist.</p> <p>Wenn die Batterie des Lade-Etuis ganz leer ist, achten Sie darauf, dass das USB-Kabel lang genug angeschlossen ist, damit eine anfängliche Aufladung des Etuis erreicht werden kann. Wenn Sie das Kabel entfernen und das Statuslämpchen des Lade-Etuis erlischt, schließen Sie das USB-Kabel erneut an.</p> <p>Schließen Sie beide Stecker des USB-Kabels an.</p> <p>Versuchen Sie ein anderes USB-Kabel.</p> <p>Stellen Sie sicher, dass das Lade-Etui geschlossen ist. Um Batterie zu sparen, sollte das Etui während des Aufladens geschlossen sein.</p> <p>Versuchen Sie ein anderes Wandladegerät.</p> <p>Wenn das Lade-Etui hohen oder niedrigen Temperaturen ausgesetzt war, lassen Sie das Etui Raumtemperatur annehmen. Laden Sie sie erneut auf (siehe Seite 27).</p> <p>Wenn das Lade-Etui Wasser ausgesetzt war, warten Sie, bis der USB-C-Anschluss vollständig getrocknet ist. Laden Sie sie erneut auf (siehe Seite 27).</p> <p>Vergewissern Sie sich, dass eventuelles Zubehör des Lade-Etuis richtig installiert ist und den sicheren Anschluss des USB-Kabels am Lade-Etui nicht behindert.</p>
<b>Ohrhörer-Batterielebensdauer ist kürzer als erwartet</b>	<p>Die Batterielebensdauer variiert je nach Einstellungen und Nutzung. Wenn immersives Audio oder automatische Lautstärkeregelung eingeschaltet sind, sollten Sie überlegen, dies für eine längere Batterielebensdauer mithilfe der Bose App zu deaktivieren. Weitere Informationen finden Sie unter Seite 29.</p>
<b>Sprache für Sprachbefehle ist nicht korrekt</b>	<p>Ändern Sie die Sprache für Sprachbefehle mithilfe der Bose App (siehe Seite 12). Auf diese Option können Sie vom Menü „Einstellungen“ aus zugreifen.</p>
<b>Kein Empfang von Anrufbenachrichtigungen</b>	<p>Stellen Sie sicher, dass Ihr Gerät nicht auf „Nicht stören“ eingestellt ist.</p> <p>Vergewissern Sie sich, dass Sprachbefehle mithilfe der Bose App aktiviert sind (siehe Seite 12). Auf diese Option können Sie vom Menü „Einstellungen“ aus zugreifen.</p> <p>Vergewissern Sie sich, dass Sie den Ohrhörern Zugriff auf Ihre Kontakte im <i>Bluetooth</i>-Menü Ihres Geräts gegeben haben.</p>
<b>Ohrhörer verbinden sich nicht mit einer Bose Smart Soundbar oder einem Bose Smart Speaker</b>	<p>Stellen Sie sicher, dass Sie ein kompatibles Bose-Produkt verbinden. Eine Liste der kompatiblen Produkte finden Sie auf: <a href="https://support.bose.com/Groups">support.bose.com/Groups</a></p> <p>Wenn sich die Ohrhörer im Lade-Etui befinden und das Etui offen ist, halten Sie die Taste an der Rückseite des Etuis gedrückt, bis die Ohrhörer-Statuslämpchen langsam blau blinken.</p> <p>Vergewissern Sie sich, dass die Ohrhörer sich höchstens 9 m von der Soundbar oder dem Lautsprecher entfernt befinden.</p>

SYMPTOM	LÖSUNG
<p><b>Ohrhörer verbinden sich nicht erneut mit einer vorher verbundenen Bose Smart Soundbar oder einem vorher verbundenen Bose Smart Speaker</b></p>	<p>Wenn sich die Ohrhörer im Lade-Etui befinden und das Etui offen ist, halten Sie die Taste an der Rückseite des Etuis gedrückt, bis die Ohrhörer-Statuslämpchen langsam blau blinken. Verwenden Sie die Bose App, um die Ohrhörer mit einem kompatiblen Bose-Produkt zu verbinden. Weitere Informationen finden Sie unter: <a href="https://support.bose.com/Groups">support.bose.com/Groups</a></p>
<p><b>Verzögerter Ton zwischen Produkten bei Verbindung mit einer Bose Smart Soundbar oder einem Bose Smart Speaker</b></p>	<p>Laden Sie die Bose App herunter und führen Sie die verfügbaren Software-Updates aus.</p>

## NEU STARTEN DER OHRHÖRER UND DES LADE-ETUIS

Wenn die Ohrhörer oder das Lade-Etui nicht reagieren, können Sie sie neu starten.

**HINWEIS:** Der Neustart der Ohrhörer löscht die Ohrhörer-Geräteliste. Andere Einstellungen werden nicht gelöscht.

Wenn sich die Ohrhörer im Lade-Etui befinden und das Etui offen ist, halten Sie die Taste an der Rückseite des Etuis 20 Sekunden lang gedrückt, bis das Ohrhörer-Statuslämpchen zwei Mal weiß blinkt, langsam blau blinkt und sich dann ausschaltet.

**HINWEIS:** Vergewissern Sie sich, dass sich beide Ohrhörer im Etui befinden und das Etui offen ist.

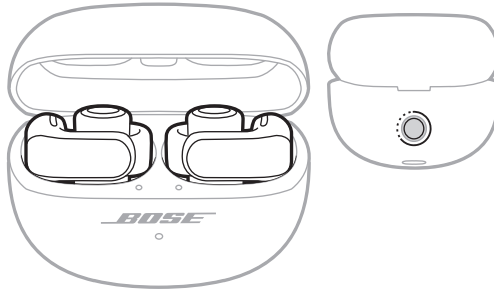

Wenn der Neustart abgeschlossen ist, leuchten die Ohrhörer-Statuslämpchen entsprechend dem Ladestatus und blinken anschließend langsam blau (siehe Seite 30). Das Statuslämpchen des Lade-Etuis leuchtet je nach Batteriestand des Lade-Etuis (siehe Seite 32).

## WIEDERHERSTELLEN DER WERKSEITIGEN EINSTELLUNGEN DER OHRHÖRER

Durch ein Wiederherstellen der werkseitigen Einstellungen werden alle Einstellungen gelöscht und die Ohrhörer sind wieder in ihrem Originalzustand. Danach können die Ohrhörer wie beim erstmaligen Einrichten konfiguriert werden.

Das Wiederherstellen der werkseitigen Einstellungen wird nur empfohlen, wenn Sie Probleme mit den Ohrhörern haben oder wenn Sie vom Bose Kundendienst angewiesen wurden, dies zu tun.

1. Entfernen Sie die Ohrhörer aus der *Bluetooth*-Liste am Gerät.
2. Entfernen Sie die Ohrhörer mithilfe der Bose App aus Ihrem Bose-Konto.

**HINWEIS:** Weitere Informationen darüber, wie Sie die Ohrhörer mithilfe der Bose App aus Ihrem Bose-Konto entfernen, finden Sie auf: [support.Bose.com/UOE](https://support.Bose.com/UOE)

3. Wenn sich die Ohrhörer im Lade-Etui befinden und das Etui offen ist, halten Sie die Taste an der Rückseite des Etuis 20 Sekunden lang gedrückt, bis das Ohrhörer-Statuslämpchen zwei Mal weiß blinkt, langsam blau blinkt und sich dann ausschaltet.

**HINWEIS:** Vergewissern Sie sich, dass sich beide Ohrhörer im Etui befinden und das Etui offen ist.

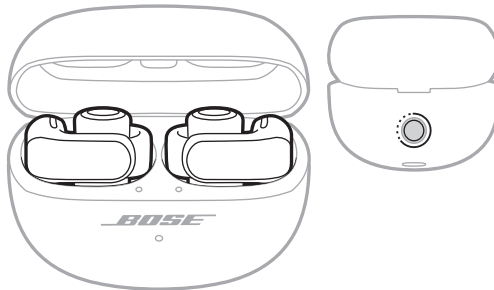

4. Wiederholen Sie den vorherigen Schritt noch 2 Mal.

Nach dem dritten Mal blinken die Statuslämpchen 3 Sekunden lang gelb, um anzugeben, dass die Werkseinstellungen wiederhergestellt werden.

Wenn das Wiederherstellen abgeschlossen ist, blinken die Statuslämpchen langsam blau. Die Ohrhörer befinden sich jetzt in ihrem Originalzustand.

**HINWEIS:** Wenn Sie Ihr Problem nicht beheben können, finden Sie zusätzliche Fehlerbehebung und Support auf: [support.Bose.com/UOE](https://support.Bose.com/UOE)

## Lees alle veiligheidsinstructies en de gebruiksaanwijzing door en bewaar deze.



Bose Corporation verklaart hierbij dat dit product voldoet aan de essentiële vereisten en andere relevante bepalingen van richtlijn 2014/53/EU en alle andere vereisten van de toepasselijke EU-richtlijnen. De volledige conformiteitsverklaring kunt u vinden op: [www.Bose.com/compliance](http://www.Bose.com/compliance)



Dit product voldoet aan alle toepasselijke voorschriften in de Electromagnetic Compatibility Regulations 2016 en aan alle overige toepasselijke wet- en regelgeving van het Verenigd Koninkrijk. De volledige conformiteitsverklaring kunt u vinden op: [www.Bose.com/compliance](http://www.Bose.com/compliance)

Bose Corporation verklaart hierbij dat dit product voldoet aan de essentiële vereisten zoals vastgelegd in de Radio Equipment Regulations 2017 en alle overige toepasselijke wet- en regelgeving van het Verenigd Koninkrijk. De volledige conformiteitsverklaring kunt u vinden op: [www.Bose.com/compliance](http://www.Bose.com/compliance)

## Belangrijke veiligheidsinstructies

Gebruik uitsluitend aansluitstukken/accessoires die door de fabrikant worden gespecificeerd.

Laat alle onderhoud over aan bevoegde medewerkers. Onderhoud is vereist als het apparaat is beschadigd, als bijvoorbeeld een elektriciteits snoer of stekker is beschadigd, als er vloeistof in het apparaat is gemorst of voorwerpen in het apparaat zijn gevallen, als het apparaat is blootgesteld aan regen of vocht, of als het niet normaal werkt of is gevallen.



### WAARSCHUWINGEN

- Houd het product uit de buurt van kinderen en huisdieren om te voorkomen dat dit per ongeluk wordt ingeslikt. Het product bevat een accu of batterij die gevaarlijk kan zijn als deze wordt ingeslikt. Roep bij inslikken onmiddellijk medische hulp in. Wanneer niet in gebruik, het product bewaren buiten het bereik van kinderen en huisdieren.
- Het product is niet bedoeld voor gebruik door kinderen.
- Gebruik om gehoorschade te voorkomen de hoofdtelefoon niet op een hoog volume. Zet het volume lager op het product voordat u de hoofdtelefoon in/op uw oren plaatst en zet het volume vervolgens geleidelijk hoger totdat u een comfortabel, gematigd luisterniveau bereikt.
- Steek om gehoorschade te voorkomen de luidspreker van het oordopje niet direct in uw gehoorgang. Draag de oordopjes met de luidspreker rustend tegen de binnenkant van uw oor en de cilinder achter uw oor. Voor meer informatie over hoe u de oordopjes draagt, zie pagina 13.
- Het gebruik van dit product tijdens het besturen van een voertuig kan op sommige locaties bij wet verboden zijn. Wees voorzichtig en houd u aan de toepasselijke wetgeving. Stop onmiddellijk met het gebruik van dit product als dit afbreuk doet aan uw vermogen om tijdens het besturen van een voertuig alert te blijven of omgevingsgeluiden, waaronder alarmen en waarschuwingssignalen, waar te nemen.
- Wees voorzichtig als u deze hoofdtelefoon gebruikt tijdens het uitvoeren van activiteiten die uw aandacht vereisen. Gebruik de hoofdtelefoon niet wanneer het niet duidelijk kunnen horen van omgevingsgeluiden een gevaar voor uzelf of anderen kan opleveren, bijvoorbeeld tijdens fietsen of wandelen in of bij verkeer, een bouwterrein, spoorweg enz.
- Het product NIET onderdompelen in of langdurig blootstellen aan water.
- Verwijder het product onmiddellijk als u merkt dat dit hitte afgeeft.



Bevat kleine onderdelen die een verstikkingsgevaar kunnen vormen. Niet geschikt voor kinderen jonger dan 3 jaar.



Dit product bevat magnetisch materiaal. Raadpleeg uw arts om te vragen of dit invloed kan hebben op uw implanteerbare medische hulpmiddel.

- Er mogen GEEN wijzigingen aan dit product worden aangebracht door onbevoegden.
- Houd het product uit de buurt van vuur en warmtebronnen. Plaats GEEN open vlammen, zoals brandende kaarsen, op of bij het product.
- Dit product mag alleen worden gebruikt met een officieel goedgekeurde LPS-voeding (Limited Power Supply) die voldoet aan de plaatselijke voorschriften (bv. UL, CSA, VDE, CCC).
- De bij dit product meegeleverde accu of batterij kan bij onjuiste behandeling, incorrecte terugplaatsing of vervanging door een verkeerd type leiden tot een risico op brand of chemische brandwonden.
- Als de accu of batterij lekt, zorg dan dat de vloeistof niet in aanraking komt met huid of ogen. Bij aanraking dient u medische hulp in te roepen.
- Producten die accu's of batterijen bevatten niet blootstellen aan overmatige warmte (zoals direct zonlicht, vuur en dergelijke).
- Verwijder transpiratievocht op de oordopjes en het oplaadetui vóór het opladen.
- IPX4 en IPX1 zijn geen permanente omstandigheden en de bestendigheid kan afnemen als gevolg van normale slijtage.



**OPMERKING:** Dit apparaat is getest en voldoet aan de normen voor een digitaal apparaat van klasse B, volgens deel 15 van de FCC-voorschriften. Deze normen zijn bedoeld om redelijke bescherming te bieden tegen schadelijke storing bij installatie in een woonomgeving. Dit apparaat genereert en gebruikt radiofrequente energie en kan deze uitstralen en het kan, als het niet wordt geïnstalleerd en gebruikt volgens de instructies, schadelijke storing veroorzaken aan radiocommunicatie. Er is echter geen garantie dat er geen storing zal optreden bij een bepaalde installatie. Als dit apparaat schadelijke storing veroorzaakt aan de ontvangst van radio of tv, hetgeen kan worden bepaald door het apparaat aan en uit te zetten, wordt geadviseerd te trachten de storing te verhelpen door een of meer van de volgende maatregelen:

- Draai of verplaats het ontvangende product of de ontvangstantenne.
- Vergroot de afstand tussen de apparatuur en de ontvanger.
- Sluit de apparatuur aan op een stopcontact van een andere groep dan de groep waarop de ontvanger is aangesloten.
- Voor hulp neemt u contact op met de dealer of een ervaren radio- of tv-technicus.

Veranderingen of aanpassingen die niet uitdrukkelijk zijn goedgekeurd door Bose Corporation kunnen leiden tot het vervallen van de bevoegdheid van de gebruiker om dit apparaat te gebruiken.

Dit apparaat voldoet aan deel 15 van de FCC-voorschriften en aan de RSS-norm(en) van ISED Canada voor vergunningsvrije apparaten. Op het gebruik zijn de volgende twee voorwaarden van toepassing: (1) Dit apparaat mag geen schadelijke storing veroorzaken, en (2) dit apparaat moet bestand zijn tegen alle externe storing, waaronder storing die een ongewenste werking tot gevolg kan hebben.

Dit apparaat voldoet aan de limieten van de FCC en ISED Canada voor blootstelling van de bevolking aan straling. Deze zender mag niet worden geplaatst bij of samen worden gebruikt met een andere antenne of zender.

**FCC-ID:** A94926L / A94926R | **IC:** 3232A-926L / 3232A-926R

**Model etui:** 438926 | **Model rechteroordopje:** 926R | **Model linkeroordopje:** 926L

De oordopjes in dit systeem zijn gecertificeerd in overeenstemming met de bepalingen in de Radioapparatuurwet.



020-230336  
020-230337

CAN ICES-3(B)/NMB-3(B)

**Voor Europa:** Frequentieband 2400 tot 2483,5 MHz. | Maximaal zendvermogen minder dan 20 dBm EIRP.

## SAR-informatie

Oordopje	Gemeten 1-g SAR W/kg	Gemeten 10-g SAR W/kg
Links	0,46	0,18
Rechts	0,57	0,22



Dit symbool betekent dat het product niet mag worden weggegooid als huishoudelijk afval en naar een geschikt inzamelpunt voor recycling moet worden gebracht. Het op de juiste wijze afvoeren en recyclen helpt natuurlijke hulpbronnen, de menselijke gezondheid en het milieu te beschermen. Voor meer informatie over het afvoeren en recyclen van dit product neemt u contact op met de gemeente waar u woont, de afvalverwerkingsinstantie of de winkel waar u dit product hebt gekocht.

## Technische voorschriften m.b.t. radiofrequente apparaten met laag vermogen

Zonder toestemming van de NCC mogen bedrijven, ondernemingen of gebruikers de oorspronkelijke eigenschappen en werking van goedgekeurde radiofrequente apparaten met laag vermogen niet wijzigen en evenmin de frequentie daarvan wijzigen of het zendvermogen verhogen. Radiofrequente apparaten met laag vermogen mogen de veiligheid van vliegtuigen niet beïnvloeden en wettelijke communicaties niet verstoren. Als een dergelijke storing wordt vastgesteld, moet de gebruiker onmiddellijk stoppen met het gebruik van het apparaat tot dit niet langer storing veroorzaakt. Onder de genoemde wettelijke communicaties wordt verstaan dat radiocommunicatie wordt gebruikt in overeenstemming met de Telecommunications Management Act (wet op telecommunicatiebeheer). Radiofrequente apparaten met laag vermogen moeten bestand zijn tegen storing van wettelijke communicaties of apparaten die ISM-radiogolven uitstralen.

Probeer **NIET** om de oplaadbare lithium-ion-accu uit dit product te verwijderen. Neem contact op met uw plaatselijke Bose-dealer of ander bevoegd vakman om deze te verwijderen.



**Gooi gebruikte accu's en batterijen op de juiste wijze weg, volgens de plaatselijke voorschriften.**

Niet verbranden.

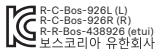

Namen van en gehalte aan giftige of gevaarlijke stoffen of elementen						
Naam onderdeel	Giftige of gevaarlijke stoffen en elementen					
	Lood (Pb)	Kwik (Hg)	Cadmium (Cd)	Zeswaardig chroom (Cr(VI))	Polybroombifenyyl (PBB)	Polybroomdifenyylether (PBDE)
PCB's	X	o	o	o	o	o
Metalen onderdelen	X	o	o	o	o	o
Plastic onderdelen	o	o	o	o	o	o
Luidsprekers	X	o	o	o	o	o
Kabels	X	o	o	o	o	o

Deze tabel is opgesteld in overeenstemming met de bepalingen van SJ/T 11364.

O: Geeft aan dat het gehalte aan deze giftige of gevaarlijke stof in alle homogene materialen van dit onderdeel onder de maximaal toegelaten waarden in GB/T 26572 ligt.

X: Geeft aan dat de giftige of gevaarlijke stof in minstens één van de voor dit onderdeel gebruikte homogene materialen boven de maximaal toegelaten waarden in GB/T 26572 ligt.

Naam van de apparatuur: Oordopjes en oplaadetui <b>Typeaanduiding:</b> 438926						
Onderdeel	Stoffen waarvoor beperkingen gelden, met de bijbehorende chemische symbolen					
	Lood (Pb)	Kwik (Hg)	Cadmium (Cd)	Zeswaardig chroom (Cr <sup>+6</sup> )	Polybroombifenylen (PBB)	Polybroomdifenyylethers (PBDE)
PCB's	-	o	o	o	o	o
Metalen onderdelen	-	o	o	o	o	o
Plastic onderdelen	o	o	o	o	o	o
Luidsprekers	-	o	o	o	o	o
Kabels	-	o	o	o	o	o

**Opmerking 1:** "o" geeft aan dat de procentuele inhoud van de stof waarvoor beperkingen gelden het percentage van de referentiewaarde voor aanwezigheid niet overschrijdt.

**Opmerking 2:** "-" geeft aan dat de stof waarvoor beperkingen gelden overeenkomt met de uitzondering.

**Fabricagedatum:** Het achtste cijfer in het serienummer geeft het fabricagejaar aan. "4" is 2014 of 2024.

**Importeurs:** Bose Electronics (Shanghai) Company Limited, Level 6, Tower D, No. 2337 Gudai Rd. Minhang District, Shanghai 201100 | Bose Products B.V., Gorslaan 60, 1441 RG Purmerend, Nederland | Bose de México S. de R.L. de C.V., Avenida Prado Sur #150, Piso 2, Interior 222 y 223, Colonia Lomas de Chapultepec V Sección, Miguel Hidalgo, Ciudad de México, C.P. 11000 Telefoonnummer: +5255 (5202) 3545 | Bose Limited (H.K.), 9F., No. 10, Sec. 3, Minsheng E. Road, Zhongshan Dist. Taipei City 10480, Telefoonnummer: +886-2-2514 7676 | Bose Limited, Bose House, Quayside Chatham Maritime, Chatham, Kent, ME4 4QZ, United Kingdom

**Uitgangscapaciteit:** 350 mAh | **IPXX-classificatie:** IPX4 (voor de oordopjes), IPX1 (voor het oplaadetui)

De CMIIT-ID bevindt zich op de verpakking.

Op dit product zijn de **Gebruiksvoorwaarden van Bose** van toepassing: [worldwide.Bose.com/termsofuse](https://worldwide.Bose.com/termsofuse)

**Bekendmakingen met betrekking tot licenties:** Gebruik de Bose-app als u de bekendmakingen met betrekking tot licenties wilt weergeven die van toepassing zijn op de softwarepakketten van derden die deel uitmaken van de Bose Ultra open oordopjes. Deze informatie bevindt zich in het menu Instellingen.

Apple, het Apple-logo, iPad en iPhone zijn handelsmerken van Apple Inc., gedeponeerd in de VS en andere landen. Het handelsmerk "iPhone" wordt in Japan gebruikt onder licentie van Aiphone K.K. App Store is een servicemerk van Apple Inc.

Gebruik van de Made for Apple-badge betekent dat een accessoire speciaal ontworpen is voor verbinding met de in de badge vermelde Apple-producten en is gecertificeerd door de ontwikkelaar om te voldoen aan de prestatiestandaarden van Apple. Apple is niet verantwoordelijk voor de werking van dit apparaat of de mate waarin het apparaat voldoet aan veiligheidsnormen en wettelijke voorschriften.

Het *Bluetooth*<sup>®</sup>-woordmerk en de bijbehorende logo's zijn gedeponeerde handelsmerken die het eigendom zijn van Bluetooth SIG, Inc. en het gebruik van dergelijke merken door Bose Corporation gebeurt onder licentie. Google, Android en Google Play zijn handelsmerken van Google LLC.

Snapdragon Sound is een product van Qualcomm Technologies, Inc. en/of diens dochterondernemingen. Qualcomm, Snapdragon en Snapdragon Sound zijn handelsmerken of gedeponeerde handelsmerken van Qualcomm Incorporated.

USB Type-C<sup>®</sup> and USB-C<sup>®</sup> zijn gedeponeerde handelsmerken van USB Implementers Forum.

Bose, het B-logo en SimpleSync zijn handelsmerken van Bose Corporation. | Hoofdkantoor Bose Corporation: 1-877-230-5639 | ©2024 Bose Corporation. Niets in deze uitgave mag worden gereproduceerd, gewijzigd, gedistribueerd of op andere wijze gebruikt zonder voorafgaande schriftelijke toestemming.

---

## Vul het volgende in en bewaar deze informatie voor uw administratie

De datumcode van de oordopjes bevindt zich op het vlakke binnenoppervlak van de oordopjes.

De modelnummers en het serienummer van het oplaadetui bevinden zich in het deksel van het oplaadetui.

Serienummer: \_\_\_\_\_

Modelnummer: 438926

Bewaar uw aankoopbewijs. Dit is een goed moment om uw Bose-product te registreren. Dit kan eenvoudig door naar [worldwide.Bose.com/ProductRegistration](https://worldwide.Bose.com/ProductRegistration) te gaan.

---

## WAT ZIT ER IN DE DOOS

Inhoud .....	11
--------------	----

## INSTELLEN MET DE BOSE-APP

De Bose-app downloaden.....	12
De oordopjes toevoegen aan een bestaand account .....	12

## DRAAGWIJZE

De oordopjes indoen.....	13
De pasvorm controleren.....	14

## IN- EN UITSCHAKELEN

Inschakelen.....	15
Uitschakelen.....	16

## BEDIENING VAN DE OORDOPJES

Afspeelfuncties.....	17
Volumefuncties.....	18
Automatisch volume.....	18
Telefonische oproepen .....	19
Oproepmeldingen.....	19
De audio-EQ bijstellen .....	19

## SNELFUNCTIES

Uw snel functie gebruiken.....	20
Uw snel functie wijzigen of uitschakelen.....	20

## IMMERSIVE AUDIO

Instellingen voor Immersive Audio .....	21
De instelling voor Immersive Audio wijzigen .....	22
De modus wijzigen .....	22
Uw snelfunctie gebruiken .....	22
Immersive Audio tijdens een oproep .....	22
Immersive Audio kalibreren .....	22

## LUISTERMODI

Modi .....	23
De modus wijzigen .....	24
Modi aan de oordopjes toevoegen of verwijderen .....	24

## SPRAAKBEDIENING VAN HET APPARAAT

Spraakbedieningsfuncties van het apparaat .....	25
---	----

## ACCU

De oordopjes opladen .....	26
Het oplaadetui opladen .....	27
Het accuniveau van de oordopjes controleren .....	28
Tijdens gebruik van de oordopjes .....	28
Tijdens het opladen van de oordopjes .....	28
Het accuniveau van het oplaadetui controleren .....	28
Oplaadtijd .....	29

## STATUS VAN OORDOPJES EN OPLAADETUI

De statuslampjes voor de oordopjes .....	30
<i>Bluetooth</i> <sup>®</sup> -status .....	30
Accu-, update- en foutstatus .....	31
Statuslampje voor het oplaadetui .....	32
Accu-, update- en foutstatus .....	32

## **BLUETOOTH-VERBINDINGEN**

Verbinden via de Bose-app.....	33
Verbinden via het <i>Bluetooth</i> -menu op uw apparaat .....	33
De verbinding met een apparaat verbreken.....	34
Een apparaat opnieuw verbinden .....	35
Opnieuw verbinden met het laatst verbonden apparaat.....	35
Opnieuw verbinden met een ander apparaat.....	35
Nog een apparaat verbinden.....	36
Schakelen tussen twee verbonden apparaten.....	36
De apparaatlijst van de oordopjes wissen.....	37
Alleen voor Android™-apparaten.....	38
Verbinden met behulp van Fast Pair.....	38
Snapdragon Sound™.....	39

## **BOSE-PRODUCTEN VERBINDEN**

Verbinden met een Bose smart speaker of soundbar.....	40
Voordelen.....	40
Compatibele producten .....	40
Verbinden via de Bose-app.....	41
Opnieuw verbinden met een Bose smart speaker of soundbar.....	41

## **ZWEET- EN WEERBESTENDIGHEID.....**

42

**VERZORGING EN ONDERHOUD**

De oordopjes bewaren ..... 43

De oordopjes en het oplaadetui schoonmaken ..... 43

Reserveonderdelen en accessoires ..... 43

Beperkte garantie ..... 43

De oordopjes updaten ..... 44

Het oplaadetui updaten ..... 44

De datumcode van de oordopjes opzoeken ..... 44

Het serienummer van het oplaadetui opzoeken ..... 44

**PROBLEMEN OPLOSSEN**

Probeer deze oplossingen eerst ..... 45

Andere oplossingen ..... 45

De oordopjes en het oplaadetui opnieuw opstarten ..... 55

De fabrieksinstellingen van de oordopjes herstellen ..... 56

## INHOUD

Controleer of de volgende onderdelen aanwezig zijn:



Bose Ultra open oordopjes

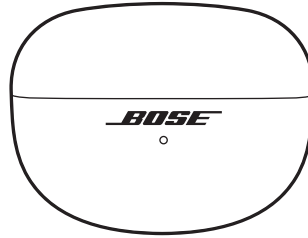

Oplaadetui

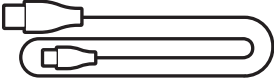

USB Type-C® naar USB-A kabel

**OPMERKING:** Als een deel van het product ontbreekt of beschadigd lijkt te zijn, mag u het product niet gebruiken. Ga naar [support.bose.com/UOE](https://support.bose.com/UOE) voor artikelen over het oplossen van problemen, filmpjes en het repareren of vervangen van producten.



Met de Bose-app kunt u de oordopjes instellen en bedienen via een ander apparaat, zoals een smartphone of tablet.

Met behulp van de app kunt u *Bluetooth*-verbindingen beheren, de instellingen van de oordopjes wijzigen, het geluid aanpassen, de taal voor de gesproken mededelingen kiezen en alle toekomstige updates en nieuwe functies ontvangen die door Bose beschikbaar worden gesteld.

**OPMERKING:** Als u voor een ander Bose-product al een Bose-account hebt aangemaakt, zie dan "De oordopjes toevoegen aan een bestaand account".

## DE BOSE-APP DOWNLOADEN

1. Download de Bose-app op uw apparaat.

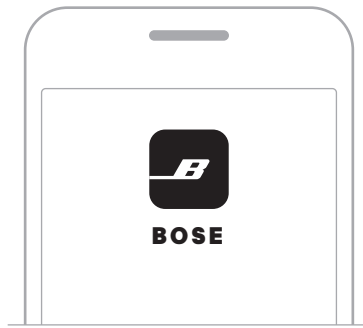

2. Volg de instructies van de app.

## DE OORDOPJES TOEVOEGEN AAN EEN BESTAAND ACCOUNT

Om uw Bose Ultra open oordopjes toe te voegen, opent u de Bose-app en voegt u de oordopjes toe vanaf het scherm met de productenlijst.

## DE OORDOPJES INDOEN

1. Houd het cilindervormige gedeelte van het oordopje vast met de knop aan de bovenkant en de markering **R** (rechts) of **L** (links) naar u toe.

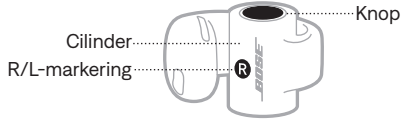

2. Haak de luidspreker van het oordopje in uw oor en trek de cilinder om uw oor zodat deze tegen de achterkant van uw oor rust.

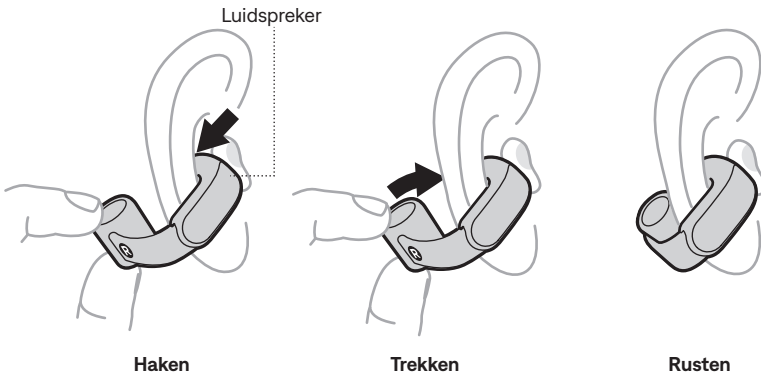

3. Voor de beste geluidskwaliteit en prestaties plaatst u het oordopje in een hoek van ongeveer  $45^\circ$  op uw oor. Als dit niet comfortabel of stabiel voelt, schuift u het oordopje iets omhoog of omlaag om de positie te vinden die voor u het beste is.



4. Controleer de pasvorm (zie pagina 14).
5. Herhaal stap 1 – 4 om het andere oordopje in te doen.

## DE PASVORM CONTROLEREN

Beweeg uw hoofd op en neer en van links naar rechts om te controleren of de oordopjes stabiel en comfortabel zijn. Controleer daarna de pasvorm met behulp van een spiegel.

### JUISTE PASVORM

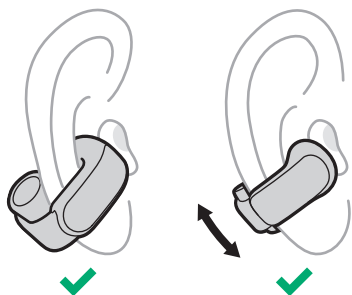

- De cilinder van het oordopje bevindt zich achter uw oor met de knop naar boven gericht.
- De luidspreker van het oordopje rust tegen de binnenkant van uw oor en zit niet in uw gehoorgang.
- Het oordopje zit in een hoek van ongeveer 45° op uw oor, hoewel u het iets omhoog of omlaag kunt schuiven voor meer comfort.
- Het oordopje voelt comfortabel en stabiel.

### ONJUISTE PASVORM

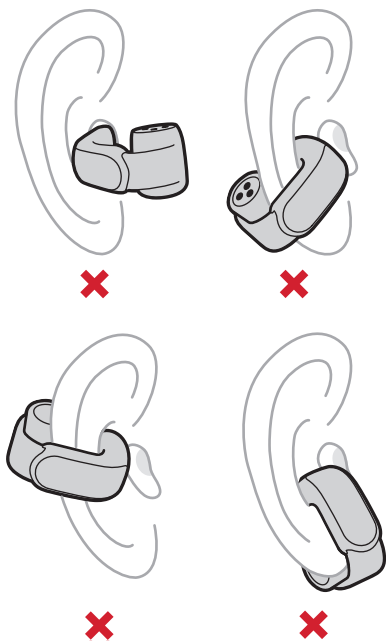

- De cilinder van het oordopje bevindt zich aan de voorzijde van uw oor of de knop is naar beneden gericht.
- De luidspreker van het oordopje rust niet tegen de binnenkant van uw oor maar zit in uw gehoorgang.
- Het oordopje is naar beneden gericht, naar uw kin of mond.
- Het oordopje voelt niet comfortabel, knelt of voelt los of instabiel.

## INSCHAKELEN

Open het oplaadetui.

De oordopjes worden ingeschakeld. De statuslampjes voor de oordopjes geven de oplaadstatus van de oordopjes aan (zie pagina 30). Het statuslampje voor het oplaadetui geeft het accuniveau van het etui aan (zie pagina 32).

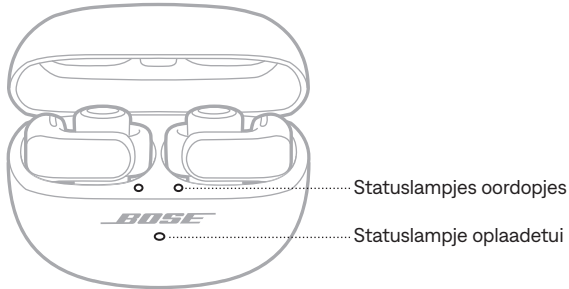

**OPMERKING:** Sluit het oplaadetui zodra u de oordopjes eruit hebt verwijderd. Hiermee spaart u de accu en voorkomt u dat er vuil in het etui komt.

## UITSCHAKELEN

1. Plaats beide oordopjes in het oplaadetui.

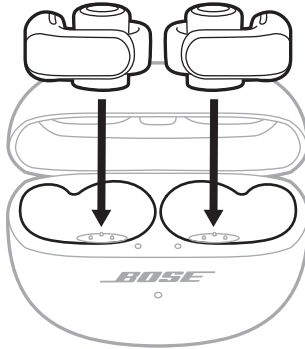

De verbinding met uw apparaat wordt verbroken en de oordopjes worden uitgeschakeld. De statuslampjes voor de oordopjes geven de oplaadstatus van de oordopjes aan (zie pagina 32).

2. Sluit het etui.

Het statuslampje voor het oplaadetui geeft het accuniveau van het etui aan (zie pagina 32).

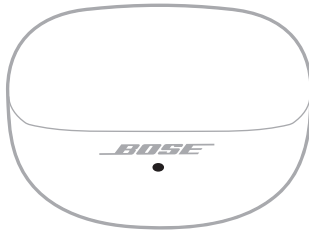

Boven op het cilindervormige gedeelte van elk oordopje bevindt zich een knop. Met deze knoppen bedient u de afspeelfuncties, het volume, telefonische oproepen en uw snel functie (zie pagina 20).



**OPMERKING:** Het maakt niet uit welke van deze twee knoppen u gebruikt, behalve wanneer u het volume wilt regelen. Bij het regelen van het volume heeft de knop op het linkeroordopje een andere functie dan de knop op het rechteroordopje (zie pagina 18).

## AFSPEELFUNCTIES

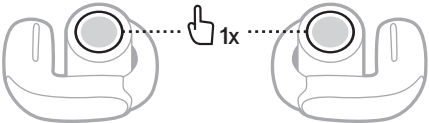
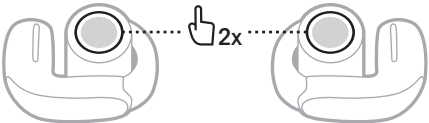
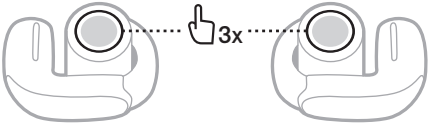
BEDIENING	WAT TE DOEN
<b>Afspelen/ Pauzeren</b>	Druk op de knop van een van de oordopjes. 
<b>Naar de volgende track skippen</b>	Druk twee keer op de knop van een van de oordopjes. 
<b>Naar de vorige track skippen</b>	Druk drie keer op de knop van een van de oordopjes. 

## VOLUMEFUNCTIES

### BEDIENING WAT TE DOEN

<b>Volume verhogen</b>	<p>Druk twee keer op de knop van het rechteroordopje en houd de knop ingedrukt.</p> <p>Het volume neemt toe zolang u de knop ingedrukt houdt. Laat los wanneer u het gewenste volume hebt bereikt.</p>	
<b>Volume verlagen</b>	<p>Druk twee keer op de knop van het linkeroordopje en houd de knop ingedrukt.</p> <p>Het volume neemt toe zolang u de knop ingedrukt houdt. Laat los wanneer u het gewenste volume hebt bereikt.</p>	

**TIP:** U kunt het volume ook verhogen of verlagen met de volumeknoppen op uw apparaat of in de Bose-app.

### Automatisch volume

De oordopjes kunnen het geluidsvolume automatisch aanpassen aan het geluid om u heen. Hierdoor blijft uw audio op een consistent volume ten opzichte van uw omgeving.

Wanneer Automatisch volume is ingeschakeld en het niveau van het omgevingsgeluid boven uw basisinstelling voor het volume komt, neemt het geluidsvolume na een paar seconden proportioneel toe. Zodra het omgevingsgeluid afneemt, keert het volume van uw audio terug naar uw basisinstelling.

#### OPMERKINGEN:

- Het kan enkele seconden duren voordat het geluidsvolume toeneemt als reactie op het omgevingsgeluid.
- Wanneer u belt of gebeld wordt, wordt Automatisch volume tijdelijk uitgeschakeld. Wanneer u de oproep beëindigt, keert Automatisch volume terug naar de eerdere instelling.

### Automatisch volume inschakelen

Automatisch volume is standaard uitgeschakeld. Gebruik de Bose-app om Automatisch volume in te schakelen. Deze optie bevindt zich in het menu Instellingen.

### Het volume handmatig aanpassen wanneer Automatisch volume is ingeschakeld

Om het volume handmatig aan te passen, gebruikt u de knoppen op de oordopjes (zie "Volumefuncties") of de volumeregelaars op uw apparaat totdat u hoort dat het volume verandert.

**OPMERKING:** Als de oordopjes het geluidsvolume actief verhogen vanwege het omgevingsgeluid, kan het handmatig aanpassen van het volume een minimaal of slechts tijdelijk effect hebben, tenzij u de basisinstelling verhoogt tot boven het huidige niveau. Als u in deze situatie het volume wilt verlagen, gebruikt u de Bose-app om Automatisch volume uit te schakelen.

## TELEFONISCHE OPROEPEN

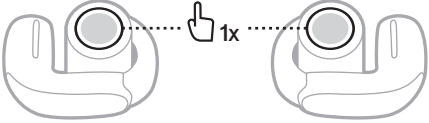
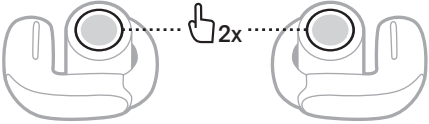
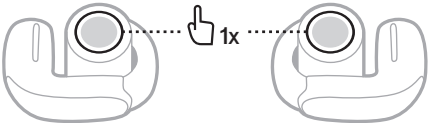
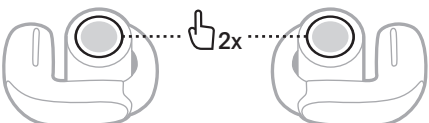
BEDIENING	WAT TE DOEN
Een oproep beantwoorden	Druk op de knop van een van de oordopjes. 
Een oproep beëindigen of weigeren	Druk twee keer op de knop van een van de oordopjes. 
Een tweede inkomende oproep beantwoorden en de huidige oproep in de wacht zetten	Druk op de knop van een van de oordopjes. 
Een tweede inkomende oproep weigeren en doorgaan met de huidige oproep	Druk twee keer op de knop van een van de oordopjes. 

### Oproepmeldingen

U wordt via gesproken mededelingen op de hoogte gebracht van inkomende bellers en de oproepstatus.

Als u geen oproepmeldingen meer wilt ontvangen, gebruikt u de Bose-app om gesproken mededelingen uit te schakelen. Deze optie bevindt zich in het menu Instellingen.

### DE AUDIO-EQ BIJSTELLEN

Gebruik de Bose-app om de lage, midden- en hoge tonen bij te stellen. Deze opties bevinden zich op het productbesturingsscherm.

**OPMERKING:** Bij hoge geluidsvolumes kunnen de effecten van deze bijstellingen worden verminderd om vervorming te voorkomen.



Met een snelfunctie kunt u snel en gemakkelijk een van de volgende functies uitvoeren:

- Schakelen tussen modi (zie pagina 23)
- Schakelen tussen instellingen voor Immersive Audio (zie pagina 21)
- Een apparaat opnieuw verbinden (zie pagina 35) of schakelen tussen verbonden apparaten (zie pagina 36)
- De spraakbediening op uw apparaat gebruiken (zie pagina 25)

**OPMERKING:** Standaard is op beide oordopjes het schakelen tussen modi ingesteld als uw snelfunctie.

## UW SNELFUNCTIE GEBRUIKEN

Houd de knop op een van de oordopjes ingedrukt.

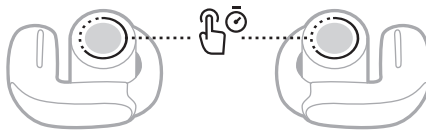

## UW SNELFUNCTIE WIJZIGEN OF UITSCHAKELEN

Gebruik de Bose-app om een snelfunctie te wijzigen of uit te schakelen of om aan elk oordopje een andere snelfunctie toe te wijzen. Om naar deze optie te gaan, tikt u op het productbesturingsscherm op Snelfunctie.

**OPMERKING:** Als u aan elk oordopje een andere snelfunctie toewijst, moet u de knop op het betreffende oordopje ingedrukt houden. Als u een van de oordopjes in het etui plaatst, kunt u alleen de snelfunctie gebruiken die is toegewezen aan het andere oordopje.

Immersive Audio haalt wat u hoort uit uw hoofd en plaatst dit recht voor u – alsof u altijd op de plek bent waar de akoestiek optimaal is. Het voelt alsof het geluid van buiten de oordopjes komt, wat zorgt voor een natuurlijkere luisterervaring. Immersive Audio is van invloed op alles wat u streamt, zodat content van welke bron dan ook met een helderder en voller geluid naar nieuwe hoogten wordt getild.

**OPMERKING:** Wanneer u belt of gebeld wordt, wordt Immersive Audio tijdelijk uitgeschakeld (zie pagina 22).

## INSTELLINGEN VOOR IMMERSIVE AUDIO

INSTELLING	OMSCHRIJVING	GEBRUIK
<b>Dynamisch</b>	<p>Geluid klinkt alsof het afkomstig is uit twee stereoluidsprekers recht voor u die meebewegen met uw hoofd.</p> <p><b>OPMERKING:</b> Deze instelling wordt standaard gebruikt in de Immersiemodus.</p>	<p>Gebruik dit voor de meest consistente ervaring. Het meest geschikt voor activiteiten waarbij u vaak uw hoofd draait of omlaag kijkt.</p>
<b>Statisch</b>	<p>Geluid klinkt alsof het afkomstig is uit twee stereoluidsprekers recht voor u die niet meebewegen als u uw hoofd beweegt.</p> <p><b>OPMERKINGEN:</b></p> <ul style="list-style-type: none"> <li>• Een paar seconden nadat u bent gestopt met het bewegen van uw hoofd richten de luidsprekers zich opnieuw op uw positie.</li> <li>• Voor deze instelling gebruikt u de Bose-app om de instelling voor Immersive Audio te wijzigen, een aangepaste modus te creëren (zie pagina 23) of een snelfunctie in te stellen waarmee u tussen de instellingen voor Immersive Audio kunt schakelen (zie pagina 22).</li> </ul>	<p>Gebruik dit voor de meest natuurgetrouwe en krachtige ervaring. Het meest geschikt voor wanneer u niet beweegt.</p>
<b>Uit</b>	<p>Geluid klinkt alsof het afkomstig is uit uw oordopjes.</p> <p><b>OPMERKING:</b> Deze instelling wordt standaard gebruikt in de Stereomodus.</p>	<p>Gebruik dit wanneer u een klassieke luisterervaring wilt of de accu wilt sparen.</p>

## DE INSTELLING VOOR IMMERSIVE AUDIO WIJZIGEN

U kunt de instelling voor Immersive Audio wijzigen door de modus te wijzigen of door een snelfunctie in te stellen waarmee u tussen de instellingen voor Immersive Audio kunt schakelen.

**TIP:** U kunt de instelling voor Immersive Audio ook wijzigen in de Bose-app. Deze optie bevindt zich in het productbesturingsscherm.

### De modus wijzigen

Voor informatie over het wijzigen van de modus, zie pagina 24.

**OPMERKING:** U kunt ook een aangepaste modus creëren met uw voorkeursinstelling voor Immersive Audio (zie pagina 23).

### Uw snelfunctie gebruiken

U kunt een snelfunctie instellen waarmee u tussen de instellingen voor Immersive Audio kunt schakelen. De huidige modus wordt dan tijdelijk aangepast totdat u de oordopjes uitschakelt of de modus wijzigt.

**OPMERKING:** Als u de instelling voor Immersive Audio wilt wijzigen via de oordopjes, moet dit zijn ingesteld als een snelfunctie (zie pagina 20).

1. Houd de knop van het aan deze snelfunctie toegewezen oordopje ingedrukt.

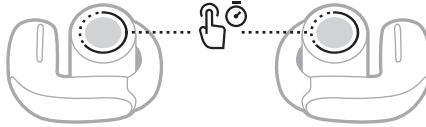

U hoort een zich herhalende gesproken mededeling met de verschillende instellingen voor Immersive Audio.

2. Wanneer u de naam van de gewenste instelling hoort, laat u de knop los.

## IMMERSIVE AUDIO TIJDENS EEN OPROEP

Wanneer u belt of gebeld wordt, wordt Immersive Audio tijdelijk uitgeschakeld. Wanneer u de oproep beëindigt, keren de oordopjes terug naar de eerdere instelling voor Immersive Audio.

## IMMERSIVE AUDIO KALIBREREN

Als Immersive Audio niet goed of voor uw gevoel te dichtbij klinkt, kunt u dit door middel van kalibratie beter afstemmen op de positie van de oordopjes op uw oren. De kalibratie wordt in de oordopjes opgeslagen en voortaan gebruikt wanneer u Immersive Audio inschakelt.

Gebruik de Bose-app om Immersive Audio te kalibreren. Deze optie bevindt zich in het menu Instellingen.

Luistermodi zijn voorgedefinieerde audio-instellingen waartussen u kunt schakelen al naargelang uw luistervoorkeuren en omgeving. Standaard bestaan ze uit veelgebruikte instellingen voor Immersive Audio.

U kunt kiezen uit twee voorgedefinieerde modi – Stereo en Immersie – of zelf maximaal acht aangepaste modi creëren.

## MODI

MODUS	OMSCHRIJVING
<b>Stereo</b>	Audio wordt afgespeeld in geoptimaliseerd stereogeluid van Bose. In deze modus geniet u van een klassieke luisterervaring en spaart u de accu.
<b>Immersie</b>	Audio wordt afgespeeld met Immersive Audio ingesteld op Dynamisch. In deze modus wordt u ondergedompeld in natuurgetrouwe audio.
<b>Aangepast</b>	Aangepaste instellingen voor Immersive Audio op basis van uw luistervoorkeuren en omgeving. <b>OPMERKING:</b> Via de Bose-app kunt u maximaal acht aangepaste modi creëren. Om naar deze optie te gaan, tikt u op het productbesturingsscherm op Modi.

### OPMERKINGEN:

- Bij inschakeling zijn de oordopjes standaard ingesteld op de laatst gebruikte modus. Gebruik de Bose-app om deze instelling uit te schakelen. Deze optie bevindt zich in het menu Instellingen.
- Voor informatie over de instellingen voor Immersive Audio, zie pagina 21.

## DE MODUS WIJZIGEN

**OPMERKING:** Als u de modus wilt wijzigen via de oordopjes, moet dit zijn ingesteld als een snelfunctie (zie pagina 20). Standaard is op beide oordopjes het schakelen tussen modi ingesteld als uw snelfunctie.

1. Houd de knop van een van de oordopjes ingedrukt om de modi te doorlopen.

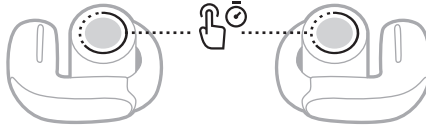

U hoort een zich herhalende gesproken mededeling met de verschillende modi.

2. Wanneer u de naam van de gewenste modus hoort, laat u de knop los.

**TIP:** U kunt de modus ook wijzigen in de Bose-app. Om naar deze optie te gaan, tikt u op het productbesturingsscherm op Modi.

### Modi aan de oordopjes toevoegen of verwijderen

Om een modus via de oordopjes te kunnen activeren, moet deze in de Bose-app worden ingesteld als favoriet. De modi Stereo en Immersie zijn standaard ingesteld als favorieten.

Om modi aan de oordopjes toe te voegen of te verwijderen, tikt u op het productbesturingsscherm op Modi en wijzigt u welke modi zijn ingesteld als favorieten.

U kunt een snelfunctie instellen waarmee u via de oordopjes de spraakbediening van uw apparaat kunt activeren. De microfoontjes op de oordopjes fungeren als verlengstuk van de microfoon op uw apparaat.

**OPMERKING:** Om de spraakbediening van uw apparaat via de oordopjes te kunnen activeren, moet dit zijn ingesteld als snelfunctie (zie pagina 20).

## SPRAAKBEDIENINGSFUNCTIES VAN HET APPARAAT

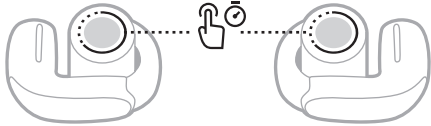
BEDIENING	WAT TE DOEN
<b>Spraakbediening apparaat activeren</b>	<p>Houd de knop van het aan deze snelfunctie toegewezen oordopje ingedrukt totdat u een toon hoort. Laat los en zeg dan wat u wilt.</p> 
<b>Spraakbediening apparaat stoppen</b>	<p>Druk op de knop van het aan deze snelfunctie toegewezen oordopje.</p> 

## DE OORDOPJES OPLADEN

1. Lijn de contactpunten op het linkeroordopje uit met de oplaadpinnen aan de linkerkant van het oplaadetui.

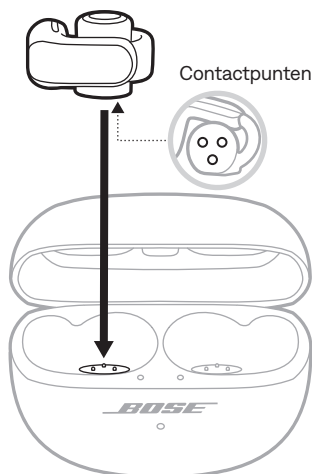

**OPMERKING:** Controleer vóór het opladen of de oordopjes op kamertemperatuur zijn, tussen 8 °C en 39 °C.

2. Plaats het oordopje in het etui totdat het magnetisch op zijn plaats klikt.

Het statuslampje voor het linkeroordopje geeft de oplaadstatus aan (zie pagina 30).

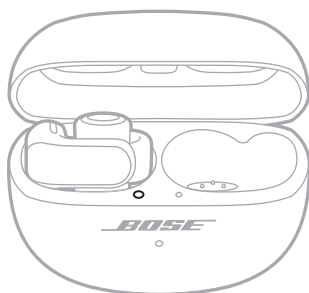

**OPMERKING:** Als het lampje snel oranje knippert, is het oordopje niet goed in het etui geplaatst. Zie pagina 31 voor oplossingen.

3. Herhaal stap 1 – 2 voor het rechteroordopje.

**OPMERKING:** De oordopjes worden opgeladen ongeacht of het etui open of dicht is.

## HET OPLAADETUI OPLADEN

**LET OP:** Dit product mag alleen worden gebruikt met een officieel goedgekeurde LPS-voeding (Limited Power Supply) die voldoet aan de plaatselijke voorschriften (bv. UL, CSA, VDE, CCC).

1. Sluit de kleine stekker van de USB-kabel aan op de USB-C®-poort aan de onderkant van het oplaadetui.

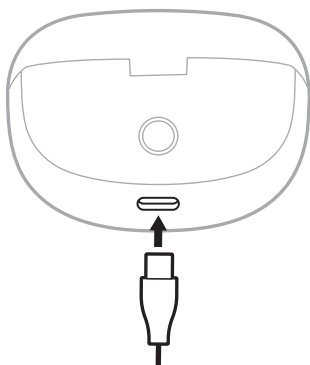

2. Sluit de andere stekker aan op een USB-A-wandoplader (niet bijgeleverd) of computer.

Het statuslampje voor het oplaadetui pulseert langzaam oranje (zie pagina 32).

**OPMERKING:** Controleer vóór het opladen of het etui op kamertemperatuur is, tussen 8 °C en 39 °C.



## HET ACCUNIVEAU VAN DE OORDOPJES CONTROLEREN

### Tijdens gebruik van de oordopjes

- Enkele seconden nadat dat u de oordopjes uit het oplaadetui hebt verwijderd, hoort u een gesproken mededeling met het accuniveau van de oordopjes.
- Gebruik de Bose-app. Het accuniveau van de oordopjes wordt weergegeven op het productbesturingsscherm.

**OPMERKING:** Als voor beide oordopjes een ander accuniveau geldt, vermeldt de gesproken mededeling het laagste niveau. Als de accu bijna leeg is, hoort u "Accu is bijna leeg".

### Tijdens het opladen van de oordopjes

Wanneer u de oordopjes in het oplaadetui plaatst, geven de statuslampjes voor de oordopjes de oplaadstatus van de oordopjes aan (zie pagina 30).



## HET ACCUNIVEAU VAN HET OPLAADETUI CONTROLEREN

Open het oplaadetui.

Het statuslampje voor het oplaadetui geeft het accuniveau van het etui aan (zie pagina 32).

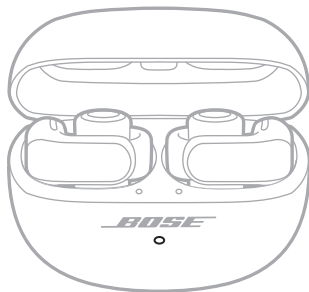

## OPLAADTIJD

ONDERDEEL	OPLAADTIJD
Oordopjes	Tot 1 uur <sup>1</sup>
Oplaaдетui	Tot 3 uur

### OPMERKINGEN:

- Wanneer de oordopjes een laag accuniveau hebben, kunnen ze na 10 minuten opladen in een gesloten etui maximaal 2 uur worden gebruikt.<sup>2</sup>
- Wanneer de oordopjes volledig opgeladen zijn, kunnen ze maximaal 7,5 uur audio afspelen (maximaal 4,5 uur met ofwel Immersive Audio ofwel Automatisch volume ingeschakeld of maximaal 3,5 uur met beide ingeschakeld).<sup>3</sup>
- Wanneer het etui volledig opgeladen is, komt daar maximaal 19,5 uur extra afspeeltijd bij (maximaal 12 uur met ofwel Immersive Audio ofwel Automatisch volume ingeschakeld of maximaal 9 uur met beide ingeschakeld).<sup>4</sup>
- Wanneer zowel de oordopjes als de accu volledig opgeladen zijn, is de totale afspeeltijd maximaal 27 uur (maximaal 16,5 uur met ofwel Immersive Audio ofwel Automatisch volume ingeschakeld of maximaal 12 uur met beide ingeschakeld).<sup>5</sup>
- Wanneer de oordopjes volledig opgeladen zijn, kunnen ze zonder audio af te spelen maximaal 48 uur met een apparaat verbonden blijven.<sup>6</sup>
- Wanneer de oordopjes zich in het etui bevinden, kan de oplaadtijd van het etui variëren.

1 In oktober 2023 getest door Bose met productie-representatieve Bose Ultra open oordopjes en bijbehorend Bose Ultra oplaaдетui. Tijdens de snellaadtest werden de oordopjes met lege accu (waarmee geen audio meer kon worden afgespeeld) in een volledig opgeladen etui geplaatst en 10 minuten opgeladen, waarna het afspelen van *Bluetooth A2DP*-audio werd hervat met het volume ingesteld op 75 dBA, 3-bands EQ ingesteld op nul en Immersive Audio en Automatisch volume uitgeschakeld. Dit resulteerde in een afspeeltijd van maximaal 2 uur voordat de accu leeg was. De tijd die nodig was om de oordopjes volledig op te laden, werd bepaald door de oordopjes met lege accu (waarmee geen audio meer kon worden afgespeeld) in een volledig opgeladen etui te plaatsen en op te laden tot een accuniveau van 100%.

2 Zie 1.

3 In januari 2024 getest door Bose met productie-representatieve Bose Ultra open oordopjes waarop IEC 60268-1 roze ruis werd afgespeeld via *A2DP Bluetooth*-audiostreaming met een RSSI van 75 dBm. Het volume was ingesteld op een geluidsniveau van 75 dBA en 3-bands EQ was ingesteld op nul. Met Immersive Audio en Automatisch volume uitgeschakeld, was de afspeeltijd maximaal 7,5 uur voordat de accu leeg was. Met ofwel Immersive Audio ofwel Automatisch volume ingeschakeld, was de afspeeltijd maximaal 4,5 uur voordat de accu leeg was. Met Immersive Audio en Automatisch volume beide ingeschakeld, was de afspeeltijd maximaal 3,5 uur voordat de accu leeg was. De levensduur van de accu hangt af van instellingen en gebruik.

4 In januari 2024 getest door Bose door productie-representatieve Bose Ultra open oordopjes met lege accu (waarmee geen audio meer kon worden afgespeeld) in een volledig opgeladen bijbehorend Bose Ultra oplaaдетui te plaatsen en de oordopjes tot 100% (of tot de accu van het oplaaдетui leeg was) op te laden. Vervolgens werd via *A2DP Bluetooth*-audiostreaming met een RSSI van 75 dBm IEC 60268-1 roze ruis op de oordopjes afgespeeld totdat de accu's leeg waren. Het volume was ingesteld op een geluidsniveau van 75 dBA en 3-bands EQ was ingesteld op nul. De test werd herhaald totdat de accu van het oplaaдетui leeg was. De extra afspeeltijd die werd verkregen door het etui op te laden was maximaal 19,5 uur met Immersive Audio en Automatisch volume uitgeschakeld, maximaal 12 uur met ofwel Immersive Audio ofwel Automatisch volume ingeschakeld en maximaal 9 uur met Immersive Audio en Automatisch volume beide ingeschakeld.

5 Zie 4.

6 In oktober 2023 getest door Bose door volledig opgeladen productie-representatieve Bose Ultra open oordopjes uit een bijbehorend Bose Ultra oplaaдетui te verwijderen, te verbinden met een telefoon zonder content af te spelen en de verbinding in stand te houden tot de accu's van de oordopjes leeg waren.

## DE STATUSLAMPJES VOOR DE OORDOPJES

De statuslampjes voor de oordopjes bevinden zich in het oplaadetui, naast elk oordopje.

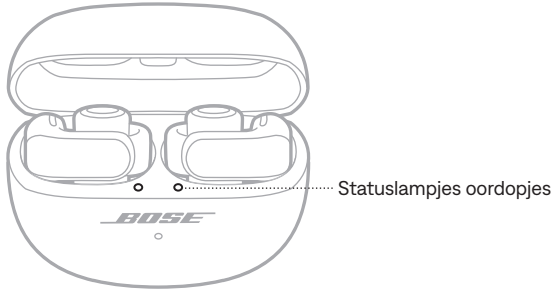

### **Bluetooth-status**

Toont de *Bluetooth*-verbindingstatus.

ACTIVITEIT VAN HET LAMPJE	SYSTEEMSTATUS
Pulseert langzaam blauw	Klaar om te verbinden
Knippert snel blauw	Bezig met verbinden
Continu blauw (5 seconden)	Verbonden
Knippert 2 keer wit	Apparaatlijst gewist

## Accu-, update- en foutstatus

Toont de accustatus van de oordopjes, de status van updates en de foutstatus.

ACTIVITEIT VAN HET LAMPJE	SYSTEEMSTATUS
<b>Brandt continu wit</b>	Volledig opgeladen
<b>Pulseert langzaam oranje</b>	Bezig met opladen
<b>Knippert 2 keer wit, pulseert langzaam blauw en gaat uit</b>	Opnieuw opstarten voltooid
<b>Knippert 3 keer wit (herhalend)</b>	Bezig met software-update
<b>Knippert oranje (3 seconden)</b>	Bezig met herstellen van fabrieksinstellingen
<b>Knippert snel oranje</b>	<p>Fout – oordopjes zijn niet goed in het oplaadetui geplaatst. Probeer de volgende oplossingen:</p> <ul style="list-style-type: none"> <li>• Verwijder de oordopjes en zorg dat de contactpunten op de oordopjes zijn uitgelijnd met de oplaadpinnen in het etui (zie pagina 26).</li> <li>• Verwijder de plastic folie onder de oordopjes van het oppervlak van het etui om te voorkomen dat het de plaatsing van de oordopjes belemmert.</li> </ul>
<b>Knippert oranje en wit</b>	Fout – neem contact op met de Bose-klantenservice

## STATUSLAMPJE VOOR HET OPLAADETUI

Het statuslampje voor het oplaadetui bevindt zich aan de voorkant van het etui.

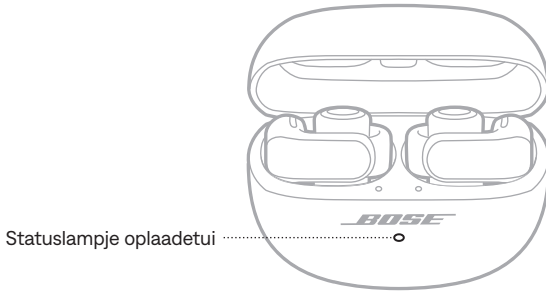

### Accu-, update- en foutstatus

Toont de accustatus van het oplaadetui, de status van updates en de foutstatus.

ACTIVITEIT VAN HET LAMPJE	SYSTEEMSTATUS
Continu wit	Volledig opgeladen (100%) en aangesloten
Continu wit (5 seconden)	Opgeladen (34% – 99%)
Continu oranje (5 seconden)	Laag accuniveau (10% – 33%)
Knippert 2 keer oranje	Moet worden opgeladen (minder dan 10%)
Pulseert langzaam oranje	Bezig met opladen en aangesloten
Knippert 3 keer wit (herhalend)	Bezig met software-update
Knippert oranje en wit	Fout – neem contact op met de Bose-klantenservice

U kunt de oordopjes met uw apparaat verbinden via de Bose-app, via het *Bluetooth*-menu op uw apparaat of met behulp van Fast Pair (alleen voor Android-apparaten).

U kunt maximaal zes apparaten in de apparaatlijst van de oordopjes opslaan en de oordopjes kunnen met maximaal twee apparaten tegelijk actief verbonden zijn (multipoint-verbinding). U kunt van slechts één apparaat tegelijk audio afspelen.

**OPMERKINGEN:**

- Voor het beste resultaat gebruikt u de Bose-app om uw apparaat in te stellen en te verbinden (zie pagina 12).
- Voor informatie over het tot stand brengen van een verbinding met behulp van Fast Pair, zie pagina 38.

**VERBINDEN VIA DE BOSE-APP**

Als u de Bose-app wilt gebruiken om de oordopjes te verbinden en *Bluetooth*-verbindingen te beheren, zie pagina 12.

**VERBINDEN VIA HET BLUETOOTH-MENU OP UW APPARAAT**

1. Als de oordopjes zich in het oplaadetui bevinden en het etui geopend is, houdt u de knop aan de achterkant van het etui ingedrukt totdat de statuslampjes voor de oordopjes langzaam blauw pulseren.

**OPMERKING:** Zorg dat het etui beide oordopjes bevat en geopend is.

**TIP:** U kunt de oordopjes ook klaarmaken voor verbinding als u het etui niet bij de hand hebt. Hiertoe gebruikt u de Bose-app om Schakelen tussen apparaten in te stellen als snelfunctie (zie pagina 20). Daarna houdt u de knop van het aan de snelfunctie toegewezen oordopje ingedrukt totdat u "Klaar om te verbinden" hoort.

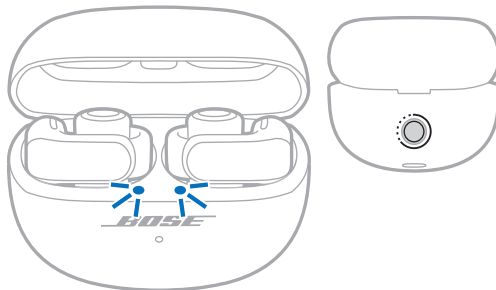

2. Schakel de *Bluetooth*-functie op uw apparaat in.

**OPMERKING:** De *Bluetooth*-functie bevindt zich meestal in het menu Instellingen.

3. Selecteer de oordopjes in de apparaatlijst.

**OPMERKING:** Zoek de naam die u voor de oordopje hebt ingevoerd in de Bose-app. Als u de oordopjes geen naam hebt gegeven, verschijnt de standaardnaam.

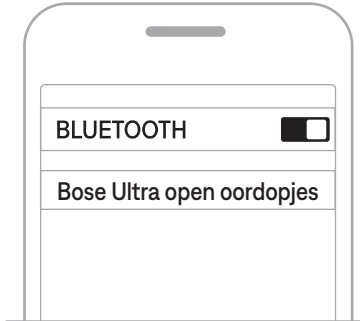

De naam van de oordopjes verschijnt in de apparaatlijst. De statuslampjes voor de oordopjes branden continu blauw (zie pagina 30).

## DE VERBINDING MET EEN APPARAAT VERBREKEN

Plaats de oordopjes in het oplaadetui.

**TIP:** U kunt de verbinding met uw apparaat ook verbreken via de Bose-app of uw *Bluetooth*-instellingen. Als u de *Bluetooth*-functie op het apparaat uitschakelt, wordt de verbinding met de oordopjes en alle andere apparaten verbroken.

## EEN APPARAAT OPNIEUW VERBINDEN

### Opnieuw verbinden met het laatst verbonden apparaat

Wanneer de oordopjes uit het etui worden verwijderd, maken ze verbinding met de twee laatst verbonden apparaten.

#### OPMERKINGEN:

- De apparaten moet zich binnen het bereik bevinden (9 m) en ingeschakeld zijn.
- Zorg dat de *Bluetooth*-functie op uw apparaat is ingeschakeld.
- Als de functie voor multipoint-verbinding is uitgeschakeld, proberen de oordopjes opnieuw verbinding te maken met het laatst verbonden apparaat.

### Opnieuw verbinden met een ander apparaat

U kunt een snelfunctie instellen waarmee opnieuw verbinding wordt gemaakt met een ander apparaat in de apparaatlijst van de oordopjes.

**OPMERKING:** Om via de oordopjes opnieuw verbinding te maken met een ander apparaat, moet u Schakelen tussen apparaten instellen als snelfunctie (zie pagina 20).

1. Houd de knop van het aan deze snelfunctie toegewezen oordopje ingedrukt.

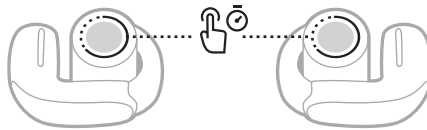

U hoort de naam van het eerste verbonden apparaat, dan de naam van het tweede verbonden apparaat (indien aanwezig) en daarna de namen van de overige apparaten in de apparaatlijst van de oordopjes.

2. Wanneer u de naam van het gewenste apparaat hoort, laat u de knop los.

U hoort een toon die aangeeft wanneer het apparaat verbonden is.

**TIP:** U kunt ook opnieuw verbinding met een ander apparaat maken via de Bose-app (zie pagina 12) of de *Bluetooth*-instellingen van het apparaat.

**OPMERKING:** Als er al twee apparaten met de oordopjes zijn verbonden, vervangt het zojuist verbonden apparaat de oudste van de twee verbindingen.



## NOG EEN APPARAAT VERBINDEN

Standaard kunnen de oordopjes met maximaal twee apparaten tegelijk actief verbinding hebben (multipoint-verbinding).

Als u verbinding wilt maken met nog een apparaat, kunt u dit doen in de Bose-app (zie pagina 12), via het *Bluetooth*-menu op uw apparaat (zie pagina 33) of met behulp van Fast Pair (alleen voor Android-apparaten) (zie pagina 38).

### OPMERKINGEN:

- U kunt slechts van één apparaat tegelijk audio afspelen.
- Gebruik de Bose-app om de functie voor multipoint-verbinding te beheren of uit te schakelen. Deze optie bevindt zich in het menu Instellingen.
- Als u de functie voor multipoint-verbinding uitschakelt, wordt de verbinding met het tweede verbonden apparaat verbroken.

## SCHAKELN TUSSEN TWEE VERBONDEN APPARATEN

1. Pauzeer de audio op uw eerste apparaat.
2. Speel audio af op uw tweede apparaat.

De oordopjes schakelen over naar de audiostroom van het tweede apparaat.

### OPMERKINGEN:

- De oordopjes ontvangen telefonische oproepen op beide apparaten, ongeacht welk apparaat audio afspeelt.
- Tijdens telefonische oproepen is Schakelen tussen apparaten uitgeschakeld.

## DE APPARAATLIJST VAN DE OORDOPJES WISSEN

1. Als de oordopjes zich in het oplaadetui bevinden en het etui geopend is, houdt u de knop aan de achterkant van het oplaadetui 15 seconden ingedrukt totdat de statuslampjes voor de oordopjes 2 keer wit knipperen en dan langzaam blauw pulseren.

**OPMERKING:** Zorg dat het etui beide oordopjes bevat en geopend is.

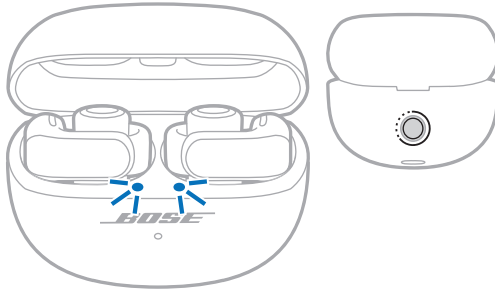

2. Verwijder de oordopjes uit de *Bluetooth*-lijst op uw apparaten.

Alle apparaten worden gewist en de oordopjes zijn klaar om te verbinden (zie pagina 12).

## ALLEEN VOOR ANDROID-APPARATEN

Als u een Android-apparaat hebt, beschikt u over de volgende extra verbindingsmogelijkheden.

### Verbinden met behulp van Fast Pair

Het is mogelijk om met één keer tikken snel en moeiteloos een *Bluetooth*-koppeling met uw Android-apparaten tot stand te brengen.

#### OPMERKINGEN:

- Om Fast Pair te kunnen gebruiken, moet u over een Android-apparaat met Android 6.0 of hoger beschikken.
  - Op het Android-apparaat moeten de *Bluetooth*- en Locatiefuncties zijn ingeschakeld.
1. Als de oordopjes zich in het oplaadetui bevinden en het etui geopend is, houdt u de knop aan de achterkant van het etui ingedrukt totdat de statuslampjes voor de oordopjes langzaam blauw pulseren.

**OPMERKING:** Zorg dat het etui beide oordopjes bevat en geopend is.

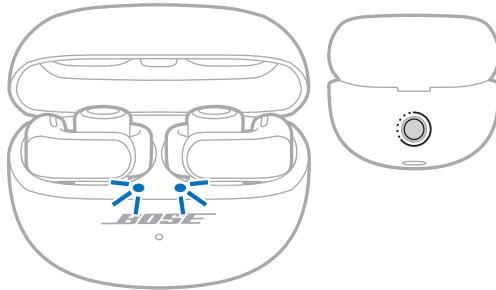

2. Plaats het etui naast uw Android-apparaat.

Er verschijnt een melding op het apparaat waarin u wordt gevraagd om de oordopjes te koppelen.

**OPMERKING:** Als u geen melding ziet, controleert u of voor de Google Play Services-app op uw apparaat meldingen zijn ingeschakeld.

3. Tik op de melding.

Zodra de oordopjes zijn verbonden, verschijnt er een melding waarin wordt bevestigd dat de verbinding tot stand is gebracht.

**OPMERKING:** U kunt ook op de knop in de melding tikken om de Bose-app te downloaden en het instellen van de oordopjes te voltooien.

## Snapdragon Sound

Bose Ultra open oordopjes beschikken over Snapdragon Sound. Met Snapdragon Sound wordt de audiotecnologie van Qualcomm® op verbonden apparaten geoptimaliseerd, zodat u tijdens het streamen van audio verzekerd bent van de beste geluidskwaliteit, verbindingstabiliteit en latentie.

Om Snapdragon Sound te kunnen ervaren, hebt u een Snapdragon Sound-gecertificeerd apparaat nodig, zoals een compatibel Android-apparaat. Zodra u de oordopjes verbindt, zal uw apparaat automatisch audio streamen via de aptX Adaptive *Bluetooth*-codec.

**OPMERKING:** Om te zien welke functies van Snapdragon Sound door de oordopjes worden ondersteund en te controleren of uw apparaat compatibel is, gaat u naar: [support.bose.com/UOE](https://support.bose.com/UOE)

## VERBINDEN MET EEN BOSE SMART SPEAKER OF SOUNDBAR

Met behulp van SimpleSync kunt u de oordopjes verbinden met een Bose smart speaker of Bose smart soundbar voor een persoonlijke luisterervaring.

### Voordelen

- Omdat elk product onafhankelijke volumeregelaars heeft, kunt u het geluid van uw Bose smart soundbar zachter zetten of uitschakelen en tegelijkertijd de oordopjes zo hard zetten als u wilt.
- U kunt vanuit een andere kamer naar uw muziek luisteren door de oordopjes te verbinden met uw Bose smart speaker.

**OPMERKING:** SimpleSync heeft een *Bluetooth*-bereik van maximaal 9 meter. Muren en bouwmaterialen kunnen de ontvangst beïnvloeden.

### Compatibele producten

U kunt de oordopjes verbinden met alle Bose smart speakers of Bose smart soundbars.

Populaire compatibele producten zijn onder meer:

- Bose smart Ultra-soundbar/Bose Ultra-soundbar
- Bose smart soundbar 900
- Bose smart soundbar 700/Bose-soundbar 700
- Bose smart soundbar 600
- Bose-soundbar 500
- Bose smart speaker 500/Bose-thuisspeaker 500
- Bose-thuisspeaker 300
- Bose draagbare smart speaker/Bose draagbare thuisspeaker

Er worden regelmatig nieuwe producten toegevoegd. Voor meer informatie en een volledige lijst gaat u naar: [support.bose.com/Groups](https://support.bose.com/Groups)

## Verbinden via de Bose-app

1. Als de oordopjes zich in het oplaadetui bevinden en het etui geopend is, houdt u de knop aan de achterkant van het etui ingedrukt totdat de statuslampjes voor de oordopjes langzaam blauw pulseren.

**OPMERKING:** Zorg dat het etui beide oordopjes bevat en geopend is.

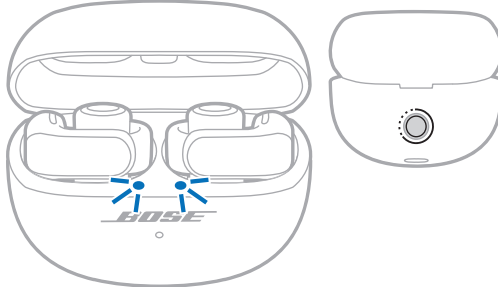

2. Gebruik de Bose-app om de oordopjes te verbinden met een compatibel Bose-product. Ga voor meer informatie naar: [support.Bose.com/Groups](https://support.Bose.com/Groups)

### OPMERKINGEN:

- Het kan maximaal 30 seconden duren om de verbinding tot stand te brengen.
- Zorg dat de oordopjes zich binnen 9 meter van uw soundbar of luidspreker bevinden.
- U kunt de oordopjes met slechts één product tegelijk verbinden.

## OPNIEUW VERBINDEN MET EEN BOSE SMART SPEAKER OF SOUNDBAR

Gebruik de Bose-app om de oordopjes opnieuw te verbinden met een eerder verbonden compatibel Bose-product. Ga voor meer informatie naar: [support.Bose.com/Groups](https://support.Bose.com/Groups)

### OPMERKINGEN:

- Uw soundbar of luidspreker moet zich binnen het bereik bevinden (9 m) en ingeschakeld zijn.
- Als de oordopjes niet opnieuw verbinding maken, zie "Oordopjes maken geen verbinding met eerder verbonden Bose smart soundbar of speaker" op pagina 54.

De oordopjes hebben een waterbestendigheidsclassificatie van IPX4. Ze zijn zweet- en weerbestendig, maar mogen niet onder water worden gehouden.

Het oplaadetui heeft een waterbestendigheidsclassificatie van IPX1. Het ontwerp is bestand tegen lichte blootstelling aan water, zoals lichte verticale neerslag, maar is niet bedoeld om bespat of onder water gehouden te worden.

**LET OP:**

- Ga NIET met de oordopjes of het etui zwemmen of douchen.
- Houd de oordopjes of het etui NIET onder water.
- Stel het etui NIET bloot aan spatwater.



**OPMERKINGEN:**

- Maak de contactpunten op de oordopjes regelmatig schoon met een droog, zacht wattenstaafje of iets soortgelijks om corrosie te voorkomen.
- IPX4 en IPX1 zijn geen permanente omstandigheden en de bestendigheid kan afnemen als gevolg van normale slijtage.

## DE OORDOPJES BEWAREN

Wanneer u de oordopjes niet gebruikt, bergt u ze op in het oplaadetui. Sluit het oplaadetui om de accu te sparen en te voorkomen dat er vuil in het etui komt.

## DE OORDOPJES EN HET OPLAADETUI SCHOONMAKEN

ONDERDEEL	PROCEDURE
<b>Oordopjes</b>	Schoonvegen met een zacht wattenstaafje of vochtige doek (alleen water).
<b>Microfoonpoorten</b>	<p>Regelmatig schoonvegen met een zacht wattenstaafje of voorzichtig borstelen met een zachte borstel om opeenhoping van vet en vuil te voorkomen.</p> <p><b>LET OP:</b> De microfoonpoorten NIET schoonmaken door er lucht in te blazen of ze te stofzuigen, aangezien dit het oordopje kan beschadigen.</p>
<b>Contactpunten (op oordopjes)</b>	Uitsluitend schoonvegen met een droog, zacht wattenstaafje of iets soortgelijks om corrosie te voorkomen.
<b>Oplaadetui</b>	Schoonvegen met een zacht wattenstaafje of vochtige doek (alleen water).

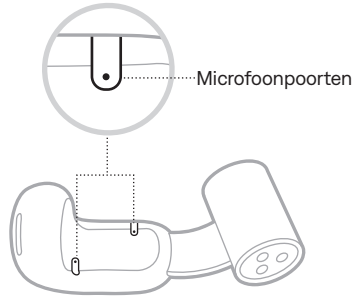

**LET OP:** Gebruik GEEN oplosmiddelen, chemicaliën of schoonmaakproducten die alcohol, ammoniak of schuurmiddelen bevatten.

## RESERVEONDERDELEN EN ACCESSOIRES

Reserveonderdelen en accessoires kunt u bestellen via de Bose-klantenservice.

Ga naar: [support.Bose.com/UOE](https://support.Bose.com/UOE)

## BEPERKTE GARANTIE

De oordopjes worden gedekt door een beperkte garantie. Ga naar onze website op [worldwide.Bose.com/Warranty](https://worldwide.Bose.com/Warranty) voor informatie over de beperkte garantie.

Om het product te registreren, gaat u naar [worldwide.Bose.com/ProductRegistration](https://worldwide.Bose.com/ProductRegistration) voor instructies. Als u het product niet registreert, is dit niet van invloed op uw rechten onder de beperkte garantie.



## DE OORDOPJES UPDATEN

Wanneer de oordopjes zijn verbonden met de Bose-app, worden beschikbare updates automatisch uitgevoerd. Volg de instructies van de app.

## HET OPLAADETUI UPDATEN

Als de klantenservice van Bose u vraagt om het oplaadetui bij te werken, kunt u dit doen via de website Bose Updater. Ga op uw computer naar: [btu.bose.com](https://btu.bose.com) en volg de instructies op het scherm.

## DE DATUMCODE VAN DE OORDOPJES OPZOEKEN

Verwijder het oordopje uit het oplaadetui en buig de cilinder open. De datumcode bevindt zich op het vlakke stukje aan de binnenkant van het oordopje.

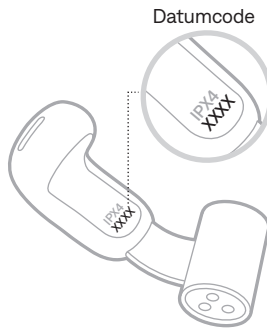

## HET SERIENUMMER VAN HET OPLAADETUI OPZOEKEN

Verwijder de oordopjes uit het oplaadetui.

Het serienummer van het oplaadetui bevindt zich in het deksel van het oplaadetui.

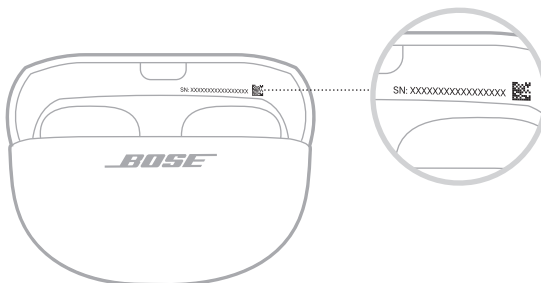

## PROBEER DEZE OPLOSSINGEN EERST

Als zich problemen met de oordopjes voordoen, probeer dan deze oplossingen eerst:

- Laad de oordopjes en het oplaadetui op (zie pagina 26).
- Plaats de oordopjes in het etui en doe het etui dicht (zie pagina 16). Maak het etui weer open en haal de oordopjes eruit (zie pagina 15).
- Controleer de statuslampjes voor de oordopjes (zie pagina 30) en het statuslampje voor het oplaadetui (zie pagina 32).
- Controleer de pasvorm van het oordopje met behulp van een spiegel (zie pagina 14).
- Plaats uw apparaat dichterbij de oordopjes (9 m) en weg van mogelijke storingsbronnen of obstakels.
- Zet het volume van de oordopjes, uw apparaat en de muziek-app hoger.
- Controleer of uw apparaat *Bluetooth*-verbindingen ondersteunt (zie pagina 33).
- Download de Bose-app en voer beschikbare software-updates uit (zie pagina 12).
- Verbind een ander apparaat (zie pagina 12).

## ANDERE OPLOSSINGEN

Als het probleem nog niet is verholpen, zie dan de onderstaande tabel voor symptomen van en oplossingen voor veelvoorkomende problemen. Daarnaast kunt u artikelen, filmpjes en andere informatie over het oplossen van problemen raadplegen op: [support.bose.com/UOE](https://support.bose.com/UOE)

Als u het probleem niet kunt oplossen, neemt u contact op met de Bose-klantenservice.

Ga naar: [worldwide.bose.com/contact](https://worldwide.bose.com/contact)

SYMPTOOM	OPLOSSING
<b>Oordopjes kunnen niet worden ingeschakeld</b>	<p>Plaats beide oordopjes in het oplaadetui totdat ze magnetisch op hun plaats klikken. Doe het etui dicht en weer open. De statuslampjes voor de oordopjes geven de oplaadstatus aan (zie pagina 30).</p> <p>Als de oordopjes zijn blootgesteld aan hoge of lage temperaturen, laat u ze op kamertemperatuur komen.</p> <p>Zie "Oordopjes laden niet op" op pagina 52.</p>

SYMPTOOM	OPLOSSING
<p><b>Oordopjes maken geen verbinding met apparaat</b></p>	<p>Maak verbinding via het <i>Bluetooth</i>-menu op uw apparaat (zie pagina 33). Schakel de <i>Bluetooth</i>-functie op uw apparaat uit en weer in.</p> <p>Wis de apparaatlijst van de oordopjes (zie pagina 37). Verwijder de oordopjes uit de <i>Bluetooth</i>-lijst op uw apparaat, inclusief eventuele dubbele vermeldingen met het label LE (Low Energy). Maak opnieuw verbinding (zie pagina 12).</p> <p>Plaats beide oordopjes in het oplaadetui totdat ze magnetisch op hun plaats klikken. Doe het etui dicht en weer open. De statuslampjes voor de oordopjes geven de oplaadstatus aan (zie pagina 30). Maak opnieuw verbinding (zie pagina 12).</p> <p>Controleer of beide oordopjes stevig in het oplaadetui zitten (zie pagina 25).</p> <p>Ga naar: <a href="http://support.Bose.com/UOE">support.Bose.com/UOE</a> voor instructiefilmpjes.</p> <p>Start de oordopjes en het oplaadetui opnieuw op (zie pagina 55).</p>
<p><b>Oordopjes reageren niet tijdens app-instelling</b></p>	<p>Verwijder de Bose-app van uw apparaat. Installeer de app opnieuw (zie pagina 12).</p> <p>Zorg dat u de Bose-app gebruikt voor het instellen (zie pagina 12).</p> <p>Controleer of u de Bose-app toegang tot <i>Bluetooth</i>-verbindingen hebt gegeven in het menu Instellingen op uw apparaat.</p> <p>Zorg dat in het menu Instellingen op uw apparaat de <i>Bluetooth</i>-functie is ingeschakeld.</p> <p>Plaats beide oordopjes in het oplaadetui totdat ze magnetisch op hun plaats klikken. Doe het etui dicht en weer open. De statuslampjes voor de oordopjes geven de oplaadstatus aan (zie pagina 30). Verwijder de oordopjes.</p>
<p><b>Bose-app kan oordopjes niet vinden</b></p>	<p>Verwijder de Bose-app van uw apparaat. Installeer de app opnieuw (zie pagina 12).</p> <p>Controleer of u de Bose-app toegang tot <i>Bluetooth</i>-verbindingen hebt gegeven in het menu Instellingen op uw apparaat.</p> <p>Plaats beide oordopjes in het oplaadetui totdat ze magnetisch op hun plaats klikken. Doe het etui dicht en weer open. De statuslampjes voor de oordopjes geven de oplaadstatus aan (zie pagina 30). Verwijder de oordopjes.</p> <p>Als de oordopjes zich in het oplaadetui bevinden en het etui geopend is, houdt u de knop aan de achterkant van het etui ingedrukt totdat de statuslampjes voor de oordopjes langzaam blauw pulseren.</p> <p>Zie "Oordopjes maken geen verbinding met apparaat."</p>

SYMPTOOM	OPLOSSING
<p><b>Bose-app werkt niet op apparaat</b></p>	<p>Controleer of uw apparaat compatibel is met de Bose-app en voldoet aan de minimale systeemvereisten. Raadpleeg de appstore op uw apparaat voor meer informatie.</p> <p>Verwijder de Bose-app van uw apparaat. Installeer de app opnieuw (zie pagina 12).</p>
<p><b>Oordopjes zijn niet comfortabel of stabiel</b></p>	<p>Zorg dat u de oordopjes correct draagt (zie pagina 13).</p> <p>Controleer de pasvorm van het oordopje met behulp van een spiegel (zie pagina 14). Voor de beste geluidskwaliteit en microfoonprestaties plaatst u de oordopjes in een hoek van ongeveer 45° op uw oren. Als dit niet comfortabel of stabiel voelt, schuift u ze iets omhoog of omlaag om de positie te vinden die voor u het beste is.</p> <p>Ga naar: <a href="https://support.Bose.com/UOE">support.Bose.com/UOE</a> voor instructiefilmpjes.</p>
<p><b>Kan oordopjes niet comfortabel dragen met oorbellen of piercings</b></p>	<p>Verwijder oorbellen of piercings voordat u de oordopjes indoeft. Zodra de oordopjes goed zitten, doet u uw oorbellen of piercings weer in.</p> <p>Controleer de pasvorm van het oordopje met behulp van een spiegel (zie pagina 14). Voor de beste geluidskwaliteit en microfoonprestaties plaatst u de oordopjes in een hoek van ongeveer 45° op uw oren. Als dat door uw oorbellen of piercings niet comfortabel is, schuift u de oordopjes iets omhoog of omlaag om de positie te vinden die voor u het beste is.</p> <p>Als de magneetjes aan de onderkant van de cilinders aan uw oorbellen of piercings vast blijven zitten, schuift u de oordopjes iets omhoog of omlaag om ze van elkaar te scheiden.</p>
<p><b>Bluetooth-verbinding valt soms weg</b></p>	<p>Wis de apparaatlijst van de oordopjes (zie pagina 37). Verwijder de oordopjes uit de <i>Bluetooth</i>-lijst op uw apparaat, inclusief eventuele dubbele vermeldingen met het label LE (Low Energy). Maak opnieuw verbinding (zie pagina 12).</p> <p>Plaats uw apparaat dichterbij de oordopjes (9 m) en weg van mogelijke storingsbronnen of obstakels.</p> <p>Start de oordopjes en het oplaadetui opnieuw op (zie pagina 55).</p>

SYMPTOOM	OPLOSSING
<b>Geen geluid</b>	<p>Controleer of u het juiste oordopje in het juiste oor hebt. Op de cilinders van de oordopjes staat een <b>L</b> (links) of een <b>R</b> (rechts).</p> <p>Controleer de pasvorm van het oordopje met behulp van een spiegel (zie pagina 14).</p> <p>Ga naar: <a href="https://support.bose.com/UOE">support.bose.com/UOE</a> voor instructiefilmpjes.</p> <p>Controleer of het volume niet te laag staat (zie pagina 17).</p> <p>Druk op uw apparaat op Afspelen om er zeker van te zijn dat er audio wordt afgespeeld.</p> <p>Speel audio af van een andere toepassing of muziekdienst.</p> <p>Speel audio af die daadwerkelijk op uw apparaat is opgeslagen.</p> <p>Als er twee apparaten verbonden zijn, pauzeer het andere apparaat dan eerst.</p> <p>Verwijder eventueel vuil of oorsmeer uit de luidsprekerpoorten.</p> <p>Start uw apparaat opnieuw op.</p>
<b>Geen geluid uit één oordopje</b>	<p>Controleer de pasvorm van het oordopje met behulp van een spiegel (zie pagina 14).</p> <p>Ga naar: <a href="https://support.bose.com/UOE">support.bose.com/UOE</a> voor instructiefilmpjes.</p> <p>Zorg dat de software in de Bose-app up-to-date is (zie pagina 44).</p> <p>Verwijder eventueel vuil of oorsmeer uit de luidsprekerpoorten.</p> <p>Plaats beide oordopjes in het oplaadetui totdat ze magnetisch op hun plaats klikken. Doe het etui dicht en weer open. De statuslampjes voor de oordopjes geven de oplaadstatus aan (zie pagina 30). Verwijder de oordopjes.</p>
<b>Beeld en geluid lopen niet synchroon</b>	<p>Sluit de toepassing of muziekdienst en open deze opnieuw.</p> <p>Speel audio af van een andere toepassing of muziekdienst.</p> <p>Plaats beide oordopjes in het oplaadetui totdat ze magnetisch op hun plaats klikken. Doe het etui dicht en weer open. De statuslampjes voor de oordopjes geven de oplaadstatus aan (zie pagina 30). Verwijder de oordopjes.</p>

SYMPTOOM	OPLOSSING
<p><b>Slechte geluidskwaliteit</b></p>	<p>Controleer of u het juiste oordopje in het juiste oor hebt. Op de cilinders van de oordopjes staat een <b>L</b> (links) of een <b>R</b> (rechts).</p>
	<p>Controleer de pasvorm van het oordopje met behulp van een spiegel (zie pagina 14). Voor de beste geluidskwaliteit en microfoonprestaties plaatst u de oordopjes in een hoek van ongeveer 45° op uw oren. Als dit niet comfortabel of stabiel voelt, schuift u ze iets omhoog of omlaag om de positie te vinden die voor u het beste is.</p>
	<p>Ga naar: <a href="https://support.bose.com/UOE">support.bose.com/UOE</a> voor instructiefilmpjes.</p>
	<p>Zorg dat u de Bose-app gebruikt voor het instellen (zie pagina 12).</p>
	<p>Probeer een andere audiotrack.</p>
	<p>Speel audio af van een andere toepassing of muziekdienst.</p>
	<p>Verwijder eventueel vuil of oorsmeer uit de luidsprekerpoorten.</p>
	<p>Als er twee apparaten verbonden zijn, verbreek dan de verbinding met het tweede apparaat.</p>
	<p>Schakel functies voor audioverbetering op het apparaat of in de muziek-app uit.</p>
	<p>Als u maar één oordopje draagt, plaatst u het andere oordopje in het etui totdat het magnetisch op zijn plaats klikt.</p>
<p><b>Audio is stil</b></p>	<p>Controleer of de oordopjes verbonden zijn via het juiste <i>Bluetooth</i>-profiel: Stereo A2DP. Controleer de <i>Bluetooth</i>-/audio-instellingen van uw apparaat om te zorgen dat het juiste profiel geselecteerd is.</p>
	<p>Zet het volume van de oordopjes, uw apparaat of de muziek-app lager.</p>
	<p>Schakel de <i>Bluetooth</i>-functie op uw apparaat uit en weer in.</p>
	<p>Wis de apparaatlijst van de oordopjes (zie pagina 37). Verwijder de oordopjes uit de <i>Bluetooth</i>-lijst op uw apparaat, inclusief eventuele dubbele vermeldingen met het label LE (Low Energy). Maak opnieuw verbinding (zie pagina 12).</p>
	<p>Controleer of het volume niet te laag staat (zie pagina 17).</p>
<p>Controleer of u het juiste oordopje in het juiste oor hebt. Op de cilinders van de oordopjes staat een <b>L</b> (links) of een <b>R</b> (rechts).</p>	
<p>Controleer de pasvorm van het oordopje met behulp van een spiegel (zie pagina 14). Voor de beste geluidskwaliteit en microfoonprestaties plaatst u de oordopjes in een hoek van ongeveer 45° op uw oren. Als dit niet comfortabel of stabiel voelt, schuift u ze iets omhoog of omlaag om de positie te vinden die voor u het beste is.</p>	
<p>Schuif de oordopjes iets omlaag zodat de luidsprekerpoorten zich dichter bij uw gehoorgang bevinden.</p>	
<p>Verwijder eventueel vuil of oorsmeer uit de luidsprekerpoorten.</p>	

SYMPTOOM	OPLOSSING
<p><b>Te veel lage tonen</b></p>	<p>Controleer de pasvorm van het oordopje met behulp van een spiegel (zie pagina 14). Voor de beste geluidskwaliteit en microfoonprestaties plaatst u de oordopjes in een hoek van ongeveer 45° op uw oren. Als dit niet comfortabel of stabiel voelt, schuift u ze iets omhoog of omlaag om de positie te vinden die voor u het beste is.</p> <p>Stel de lage tonen bij met behulp van de Bose-app (zie pagina 19).</p> <p>Schuif de oordopjes iets omhoog zodat de luidsprekers zich verder van uw gehoorgang bevinden.</p>
<p><b>Te weinig lage tonen</b></p>	<p>Controleer de pasvorm van het oordopje met behulp van een spiegel (zie pagina 14). Voor de beste geluidskwaliteit en microfoonprestaties plaatst u de oordopjes in een hoek van ongeveer 45° op uw oren. Als dit niet comfortabel of stabiel voelt, schuift u ze iets omhoog of omlaag om de positie te vinden die voor u het beste is.</p> <p>Stel de lage tonen bij met behulp van de Bose-app (zie pagina 19).</p> <p>Schuif de oordopjes iets omlaag zodat de luidsprekers zich dichterbij uw gehoorgang bevinden.</p>
<p><b>Geluidsvolume verschilt per oordopje</b></p>	<p>Schuif het oordopje met het lagere volume iets omlaag totdat het volume hetzelfde is als dat van het andere oordopje.</p>
<p><b>Immersive Audio klinkt niet goed of voor uw gevoel te dichtbij</b></p>	<p>Gebruik de Bose-app om Immersive Audio te kalibreren en beter af te stemmen op de positie van de oordopjes op uw oren. Deze optie bevindt zich in het menu Instellingen.</p>
<p><b>Microfoon registreert geen geluid</b></p>	<p>De oordopjes zijn mogelijk te ver omlaag naar uw mond of kin gericht. Controleer de pasvorm van het oordopje met behulp van een spiegel (zie pagina 14). Voor de beste geluidskwaliteit en microfoonprestaties plaatst u de oordopjes in een hoek van ongeveer 45° op uw oren. Als dit niet comfortabel of stabiel voelt, schuift u ze iets omhoog of omlaag om de positie te vinden die voor u het beste is.</p> <p>Probeer een andere oproep.</p> <p>Verwijder eventueel vuil of oorsmeer uit de luidsprekerpoorten (zie pagina 43).</p> <p>Probeer een ander compatibel apparaat.</p> <p>Ga naar een rustige locatie en probeer het opnieuw.</p> <p>Schakel de <i>Bluetooth</i>-functie op uw apparaat uit en weer in.</p> <p>Wis de apparaatlijst van de oordopjes (zie pagina 37). Verwijder de oordopjes uit de <i>Bluetooth</i>-lijst op uw apparaat, inclusief eventuele dubbele vermeldingen met het label LE (Low Energy). Maak opnieuw verbinding (zie pagina 12).</p>

SYMPTOOM	OPLOSSING
<p><b>Kan modus niet aanpassen</b></p>	<p>Plaats beide oordopjes in het oplaadetui totdat ze magnetisch op hun plaats klikken. Doe het etui dicht en weer open. De statuslampjes voor de oordopjes geven de oplaadstatus aan (zie pagina 30). Verwijder de oordopjes.</p> <p>Als u de snelfunctie hebt toegewezen aan een specifiek oordopje, controleert u of u de knop op het juiste oordopje ingedrukt houdt.</p> <p>Als u de snelfunctie hebt toegewezen aan een specifiek oordopje, gebruikt u de Bose-app om de snelfunctie toe te wijzen aan het andere oordopje en probeert u het opnieuw. Ga naar: <a href="https://support.bose.com/UOE">support.bose.com/UOE</a> voor instructievideo's.</p> <p>Gebruik de Bose-app om de modus aan te passen. Deze optie bevindt zich in het productbesturingsscherm (zie pagina 12).</p>
<p><b>Andere spreker is tijdens oproep moeilijk te horen</b></p>	<p>Zet het volume hoger via uw apparaat.</p>
<p><b>Oordopjes reageren niet</b></p>	<p>Plaats beide oordopjes in het oplaadetui totdat ze magnetisch op hun plaats klikken. Doe het etui dicht en weer open. De statuslampjes voor de oordopjes geven de oplaadstatus aan (zie pagina 30). Verwijder de oordopjes.</p> <p>Start de oordopjes en het oplaadetui opnieuw op (zie pagina 55). Als dat niet helpt, herstel dan de fabrieksinstellingen van de oordopjes (zie pagina 56).</p>
<p><b>Oordopjes reageren niet op indrukken van knoppen</b></p>	<p>Varieer de indruknelheid bij functies waarvoor u een knop meerdere keren moet indrukken.</p> <p>Controleer of uw muziek-app de functie ondersteunt.</p> <p>Als de oordopjes zijn blootgesteld aan hoge of lage temperaturen, laat u ze op kamertemperatuur komen.</p> <p>Als Automatisch volume is ingeschakeld, zie "Volume aanpassen heeft minimaal effect terwijl Automatisch volume is ingeschakeld" op pagina 52.</p> <p>Verbind een ander apparaat en probeer het opnieuw.</p> <p>Start de oordopjes en het oplaadetui opnieuw op (zie pagina 55).</p>
<p><b>Kan snelfunctie niet activeren</b></p>	<p>Controleer of u in de Bose-app een snelfunctie hebt ingesteld (zie pagina 20).</p> <p>Als u de snelfunctie hebt toegewezen aan een specifiek oordopje, controleert u of u de knop op het juiste oordopje ingedrukt houdt.</p> <p>Als u de snelfunctie hebt toegewezen aan een specifiek oordopje, gebruikt u de Bose-app om de snelfunctie toe te wijzen aan het andere oordopje en probeert u het opnieuw. Ga naar: <a href="https://support.bose.com/UOE">support.bose.com/UOE</a> voor instructievideo's.</p>



SYMPTOOM	OPLOSSING
<p><b>Volume aanpassen heeft minimaal effect terwijl Automatisch volume is ingeschakeld</b></p>	<p>Als de oordopjes het geluidsvolume actief verhogen vanwege het omgevingsgeluid, kan het handmatig aanpassen van het volume een minimaal of slechts tijdelijk effect hebben, tenzij u de basisinstelling verhoogt tot boven het huidige niveau. In deze situatie verhoogt u het volume door gebruik te maken van de knoppen op de oordopjes of de volumeregelaars op uw apparaat totdat u hoort dat het volume verandert (zie pagina 18). Om het volume te verlagen, gebruikt u eerst de Bose-app om Automatisch volume uit te schakelen en zet u daarna het volume lager (zie pagina 18).</p>
<p><b>Audio wordt luider wanneer u praat terwijl Automatisch volume is ingeschakeld</b></p>	<p>Automatisch volume is ontworpen om uw stem zoveel mogelijk buiten beschouwing te laten bij het meten van het geluidsniveau om u heen. Als u merkt dat de audio luider wordt als u praat, zijn de oordopjes mogelijk te ver omlaag naar uw mond of kin gericht. Controleer de pasvorm van het oordopje met behulp van een spiegel (zie pagina 14). Voor de beste geluidskwaliteit en microfoonprestaties plaatst u de oordopjes in een hoek van ongeveer 45° op uw oren. Als dit niet comfortabel of stabiel voelt, schuift u ze iets omhoog of omlaag om de positie te vinden die voor u het beste is.</p>
<p><b>Audio wordt luider wanneer anderen praten terwijl Automatisch volume is ingeschakeld</b></p>	<p>Automatisch volume bestempelt de stemmen van anderen als omgevingsgeluid, wat betekent dat het volume van uw audio kan toenemen om te compenseren voor luide stemmen. U kunt dit voorkomen door audio tijdens gesprekken te pauzeren (zie pagina 17) of door Automatisch volume uit te schakelen via de Bose-app. Deze optie bevindt zich in het menu Instellingen.</p>
<p><b>Oordopjes laden niet op</b></p>	<p>Zorg dat de oordopjes goed in het oplaadetui zijn geplaatst. Tijdens het opladen van de oordopjes behoort het etui gesloten te zijn, aangezien dit de accu spaart (zie pagina 25).</p> <p>Controleer of er geen vuil of vloeistof op de contactpunten van de oordopjes of de oplaadpinnen in het etui zit.</p> <p>Verwijder de plastic folie onder de oordopjes van het oppervlak van het etui om te voorkomen dat het de plaatsing van de oordopjes belemmert.</p> <p>Zorg dat de USB-kabel goed is uitgelijnd met de poort op het oplaadetui.</p> <p>Sluit beide uiteinden van de USB-kabel aan.</p> <p>Probeer een andere USB-kabel.</p> <p>Probeer een andere wandoplader.</p> <p>Als de oordopjes of het oplaadetui zijn blootgesteld aan hoge of lage temperaturen, laat u ze op kamertemperatuur komen. Probeer het daarna nog een keer (zie pagina 25).</p>

SYMPTOOM	OPLOSSING
<b>Oplaadetui wordt niet opgeladen</b>	<p>Zorg dat de USB-kabel goed is uitgelijnd met de poort op het oplaadetui.</p> <p>Als de accu van het oplaadetui helemaal leeg is, zorg er dan voor dat de USB-kabel lang genoeg wordt aangesloten om het opladen op gang te brengen. Als het statuslampje van het oplaadetui uitgaat wanneer u de kabel verwijderd, moet u de USB-kabel opnieuw aansluiten.</p> <p>Sluit beide uiteinden van de USB-kabel aan.</p> <p>Probeer een andere USB-kabel.</p> <p>Zorg dat het oplaadetui gesloten is. Om de accu te sparen behoort het etui tijdens het opladen gesloten te zijn.</p> <p>Probeer een andere wandoplader.</p> <p>Als het oplaadetui is blootgesteld aan hoge of lage temperaturen, laat u het etui op kamertemperatuur komen. Probeer het daarna nog een keer (zie pagina 27).</p> <p>Als het oplaadetui is blootgesteld aan water, wacht u tot de USB-C-poort volledig droog is. Probeer het daarna nog een keer (zie pagina 27).</p> <p>Zorg dat eventuele accessoires voor het oplaadetui correct zijn geïnstalleerd en niet verhinderen dat de USB-kabel goed is aangesloten op de poort op het oplaadetui.</p>
<b>Accu duurt korter dan verwacht</b>	<p>De levensduur van de accu hangt af van instellingen en gebruik. Als Immersive Audio of Automatisch volume zijn ingeschakeld, kunt u overwegen deze via de Bose-app uit te schakelen voor een langere accu duurt. Voor meer informatie, zie pagina 29.</p>
<b>Onjuiste taal voor gesproken mededelingen</b>	<p>Gebruik de Bose-app om de taal voor gesproken mededelingen te wijzigen (zie pagina 12). Deze optie bevindt zich in het menu Instellingen.</p>
<b>Ik krijg geen oproepmeldingen</b>	<p>Controleer of uw apparaat misschien is ingesteld op Niet storen.</p> <p>Controleer in de Bose-app of gesproken mededelingen zijn ingeschakeld (zie pagina 12). Deze optie bevindt zich in het menu Instellingen.</p> <p>Controleer of u de oordopjes in het <i>Bluetooth</i>-menu van uw apparaat toegang hebt gegeven tot uw contacten.</p>
<b>Oordopjes maken geen verbinding met Bose smart soundbar of speaker</b>	<p>Controleer of u verbinding maakt met een compatibel Bose-product. Voor een lijst met compatibele producten gaat u naar: <a href="https://support.bose.com/Groups">support.bose.com/Groups</a></p> <p>Als de oordopjes zich in het oplaadetui bevinden en het etui geopend is, houdt u de knop aan de achterkant van het etui ingedrukt totdat de statuslampjes voor de oordopjes langzaam blauw pulseren.</p> <p>Zorg dat de oordopjes zich binnen 9 meter van uw soundbar of luidspreker bevinden.</p>

SYMPTOOM	OPLOSSING
<p><b>Oordopjes maken geen verbinding met eerder verbonden Bose smart soundbar of speaker</b></p>	<p>Als de oordopjes zich in het oplaadetui bevinden en het etui geopend is, houdt u de knop aan de achterkant van het etui ingedrukt totdat de statuslampjes voor de oordopjes langzaam blauw pulseren. Gebruik de Bose-app om de oordopjes te verbinden met een compatibel Bose-product. Ga voor meer informatie naar: <a href="https://support.Bose.com/Groups">support.Bose.com/Groups</a></p>
<p><b>Vertraagde audio tussen producten bij verbinding met Bose smart soundbar of speaker</b></p>	<p>Download de Bose-app en voer beschikbare software-updates uit.</p>

## DE OORDOPJES EN HET OPLAADETUI OPNIEUW OPSTARTEN

Als de oordopjes of het oplaadetui niet reageren, kunt u ze opnieuw opstarten.

**OPMERKING:** Als de oordopjes opnieuw worden opgestart, wordt de apparaatlijst gewist. Andere instellingen blijven gehandhaafd.

Als de oordopjes zich in het oplaadetui bevinden en het etui geopend is, houdt u de knop aan de achterkant van het oplaadetui 20 seconden ingedrukt totdat de statuslampjes voor de oordopjes 2 keer wit knipperen, langzaam blauw pulseren en dan uitgaan.

**OPMERKING:** Zorg dat het etui beide oordopjes bevat en geopend is.

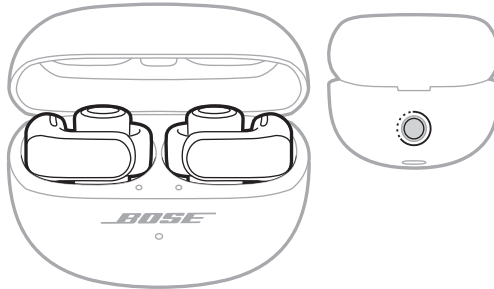

Wanneer het opnieuw opstarten voltooid is, geven de statuslampjes voor de oordopjes eerst de oplaadstatus aan en gaan dan langzaam blauw pulseren (zie pagina 30). Het statuslampje voor het oplaadetui geeft het accuniveau van het etui aan (zie pagina 32).

## DE FABRIEKSIINSTELLINGEN VAN DE OORDOPJES HERSTELLEN

Door de fabrieksinstellingen te herstellen wist u alle instellingen en brengt u de oordopjes terug naar de oorspronkelijke staat. Daarna kunt u de oordopjes configureren alsof u deze voor de eerste keer instelt.

De fabrieksinstellingen herstellen wordt alleen aangeraden als u problemen hebt met de oordopjes of als de Bose-klantenservice u heeft gevraagd dit te doen.

1. Verwijder de oordopjes uit de *Bluetooth*-lijst op uw apparaat.
2. Verwijder de oordopjes uit uw Bose-account via de Bose-app.

**OPMERKING:** Voor meer informatie over het verwijderen van de oordopjes uit uw Bose-account met behulp van de Bose-app gaat u naar: [support.Bose.com/UOE](https://support.Bose.com/UOE)

3. Terwijl de oordopjes zich in het oplaadetui bevinden en het etui geopend is, houdt u de knop aan de achterkant van het oplaadetui 20 seconden ingedrukt totdat de statuslampjes voor de oordopjes 2 keer wit knipperen, langzaam blauw pulseren en dan uitgaan.

**OPMERKING:** Zorg dat het etui beide oordopjes bevat en geopend is.

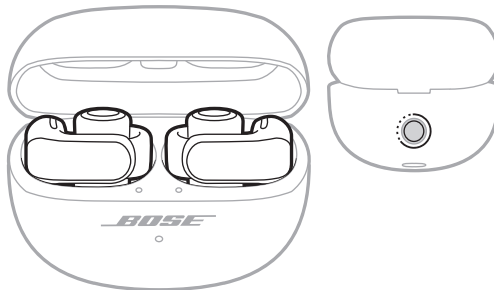

4. Herhaal de vorige stap nog 2 keer.

Na de derde keer knipperen de statuslampjes 3 seconden oranje om aan te geven dat de fabrieksinstellingen worden hersteld.

Zodra de fabrieksinstellingen zijn hersteld, pulseren de statuslampjes langzaam blauw. De oordopjes verkeren nu weer in de oorspronkelijke staat.

**OPMERKING:** Als u het probleem niet kunt oplossen, kunt u voor aanvullende oplossingen en ondersteuning terecht op: [support.Bose.com/UOE](https://support.Bose.com/UOE)

## Lea y conserve todas las instrucciones de uso y seguridad.



Por la presente, Bose Corporation declara que este producto cumple con los requisitos esenciales y con otras cláusulas relevantes de la Directiva 2014/53/EU y con todos los demás requisitos de directivas correspondientes de la UE. La declaración de conformidad completa se puede encontrar en: [www.Bose.com/compliance](http://www.Bose.com/compliance)



Este producto cumple con todas las regulaciones aplicables de compatibilidad electromagnética de 2016 y todas las demás regulaciones aplicables del Reino Unido. La declaración de conformidad completa se puede encontrar en: [www.Bose.com/compliance](http://www.Bose.com/compliance)

Por la presente, Bose Corporation declara que este producto cumple con los requisitos esenciales de las Regulaciones de equipos de radio de 2017 y todas las demás regulaciones aplicables del Reino Unido. La declaración de conformidad completa se puede encontrar en: [www.Bose.com/compliance](http://www.Bose.com/compliance)

## Instrucciones importantes de seguridad

Use solamente los accesorios especificados por el fabricante.

Derive todas las tareas de servicio al personal calificado. Se requieren tareas de servicio si el aparato se daña de alguna manera, por ejemplo, si se dañó el enchufe o cable de alimentación, si se derramó líquido o cayeron objetos dentro del aparato, si el aparato estuvo expuesto a la lluvia o la humedad, si no funciona normalmente, o si se cayó.



### ADVERTENCIAS/PRECAUCIONES

- Para evitar una ingestión accidental, mantenga el producto fuera del alcance de los niños y mascotas. El producto contiene una batería de ion-litio y puede ser peligroso si se traga. Si se ingiere, busque atención médica de inmediato. Cuando no se use, guarde el producto fuera del alcance de los niños y de las mascotas.
- El producto no debe ser utilizado por niños.
- Para evitar daños a la audición, no utilice los auriculares a un volumen alto. Baje el volumen del producto antes de colocarse los auriculares, suba gradualmente el volumen hasta alcanzar un nivel de audición cómodo.
- Para evitar daños auditivos, no introduzca el altavoz del auricular directamente en el canal auditivo. Use los auriculares con el altavoz apoyado en la superficie interna de la oreja y el botón en forma de barril detrás de la oreja. Para más información sobre cómo colocarse los auriculares, vea la página 13.
- En algunos lugares, el uso de este producto mientras se conduce un vehículo puede estar prohibido por la ley. Tenga cuidado y respete las leyes vigentes. Deje de usar este producto inmediatamente si interfiere con su capacidad para permanecer atento o interfiere con su capacidad para oír los sonidos del entorno, incluidas alarmas y señales de advertencia, mientras conduce un vehículo.
- Tenga cuidado si utiliza estos auriculares mientras realiza cualquier actividad que requiera su atención. No utilice los auriculares si la imposibilidad de oír con claridad los sonidos del entorno puede suponer un peligro para usted o para otras personas, por ejemplo, mientras anda en bicicleta o camina en medio o cerca del tráfico, una obra en construcción, las vías de ferrocarril, etc.
- NO sumerja el producto en agua ni lo exponga al agua durante periodos prolongados.
- Retire el producto inmediatamente si nota que emite calor.



Contiene piezas pequeñas que pueden representar un riesgo de asfixia. No recomendable para niños menores de 3 años.



Este producto contiene material magnético. Consulte con su médico si esto podría afectar a un dispositivo médico implantable.

- NO realice alteraciones no autorizadas a este producto.
- Mantenga el producto lejos del fuego y de fuentes de calor. NO coloque sobre el producto, o en su proximidad, fuentes de llamas al descubierto, como velas encendidas.
- Use este producto solamente con una fuente de alimentación LPS aprobada por una agencia que cumpla con los requisitos regulatorios locales (por ejemplo, UL, CSA, VDE, CCC).
- La batería suministrada con este producto puede presentar un riesgo de incendio o quemadura química si no se manipula correctamente, se reemplaza incorrectamente o se reemplaza con un tipo incorrecto de batería.
- Si la batería pierde, evite que el líquido entre en contacto con la piel o los ojos. Si se produce el contacto, busque atención médica.
- No exponga productos con batería al calor excesivo, por ejemplo, almacenar a la luz directa del sol, cerca del fuego o similar.
- Limpie la transpiración de los auriculares y del estuche de carga antes de cargarlos.
- IPX4 y IPX1 no son condiciones permanentes y es posible que la resistencia disminuya como resultado del desgaste normal.

**NOTA:** Este equipo ha sido sometido a prueba y se ha comprobado que cumple con los límites de un dispositivo digital Clase B, conforme a la Parte 15 de las reglas de la FCC. Estos límites están diseñados para ofrecer una protección razonable contra interferencias perjudiciales en una instalación domiciliaria. Este equipo genera, usa y puede irradiar energía de radiofrecuencia y, si no se instala y se usa conforme a las instrucciones, puede causar interferencia perjudicial a las comunicaciones de radio. Sin embargo, no se garantiza que la interferencia no se produzca en una instalación en particular. Si este equipo causa interferencias perjudiciales en la recepción de radio o televisión, que se puede determinar al apagar y encender el equipo, se aconseja al usuario intentar corregir la interferencia mediante una o más de las siguientes medidas:

- Reoriente o reubique el producto receptor o la antena.
- Aumente la separación entre el equipo y el receptor.
- Conecte el equipo a una salida eléctrica en un circuito diferente al que está conectado el receptor.
- Consulte con el distribuidor o con un técnico en radio o televisión experimentado para obtener ayuda.

Los cambios o las modificaciones no aprobadas expresamente por Bose Corporation podrían invalidar la autoridad del usuario para operar el equipo.

Este dispositivo cumple con la parte 15 de las reglas de la FCC y con las normas RSS sin licencia de ISED Canada. El funcionamiento está sujeto a las siguientes dos condiciones: (1) Este dispositivo no debe provocar interferencias dañinas y (2) Este dispositivo debe aceptar cualquier interferencia recibida, incluida la interferencia que puede causar un funcionamiento no deseado.

Este dispositivo cumple con los límites de exposición a la radiación de la FCC y de ISED Canada establecidos para la población en general. Este transmisor no se debe ubicar ni operar juntamente con otra antena o transmisor.

**ID de FCC:** A94926L / A94926R | **IC:** 3232A-926L / 3232A-926R

**Modelo del estuche:** 438926 | **Modelo del auricular derecho:** 926R | **Modelo del auricular izquierdo:** 926L

Los auriculares en este sistema se certificaron de acuerdo con las cláusulas en la Ley de radiofonía.

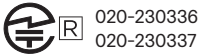

CAN ICES-3(B)/NMB-3(B)

**Para Europa:** Banda de frecuencia de funcionamiento 2400 a 2483.5 MHz. | Potencia de transmisión máxima menor que 20 dBm EIRP.

## Información de SAR

Auricular	Medición 1-g SAR W/kg	Medición 10-g SAR W/kg
Izquierdo	0,46	0,18
Derecho	0,57	0,22



Este símbolo significa que el producto no debe desecharse como residuo doméstico y que debe depositarse en un centro de recolección apropiado para reciclaje. La eliminación y el reciclado adecuados ayudan a proteger los recursos naturales, la salud de las personas y el medio ambiente. Para obtener más información sobre la eliminación y el reciclado de este producto, póngase en contacto con su municipio, el servicio de gestión de residuos o el comercio donde haya comprado este producto.

## Regulaciones técnicas de dispositivos de radiofrecuencia de baja potencia

Sin el permiso concedido por la NCC, ninguna empresa, compañía o usuario puede cambiar la frecuencia, mejorar la potencia de transmisión ni alterar las características originales, así como el desempeño de los dispositivos de radiofrecuencia de baja potencia. Los dispositivos de radiofrecuencia de baja potencia no deberán afectar la seguridad del avión ni interferir con las comunicaciones legales; si se determinara una interferencia, el usuario deberá dejar de usar de inmediato hasta que no se perciba interferencia. Dichas comunicaciones legales implican que las comunicaciones de radio se operan conforme con la Ley de administración de telecomunicaciones. Los dispositivos de radiofrecuencia de bajo consumo deben ser susceptibles a la interferencia de las comunicaciones legales o de los dispositivos de ondas de radio ISM.



**NO** intente quitar la batería de ion-litio recargable de este producto. Contacte al distribuidor local de Bose u otro profesional calificado para quitar la batería.



**Deseche correctamente las baterías usadas, cumpliendo con las reglamentaciones locales.**  
No incinere.

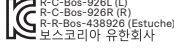

Nombres y contenidos de las sustancias o elementos tóxicos o peligrosos						
Nombre de parte	Sustancias y elementos tóxicos o peligrosos					
	Plomo (Pb)	Mercurio (Hg)	Cadmio (Cd)	Hexavalente (CR(VI))	Bifenilo polibromado (PBB)	Difeniléter polibromado (PBDE)
PCB	X	O	O	O	O	O
Partes metálicas	X	O	O	O	O	O
Partes plásticas	O	O	O	O	O	O
Altavoces	X	O	O	O	O	O
Cables	X	O	O	O	O	O

Esta tabla se preparó conforme a las cláusulas de SJ/T 11364.  
O: Indica que esta sustancia tóxica o peligrosa contenida en todos los materiales homogéneos para esta parte es inferior al requisito de límite de GB/T 26572.

X: Indica que esta sustancia tóxica o peligrosa que está presente en al menos uno de los materiales homogéneos utilizados para esta parte se encuentra por encima del requisito de límite de GB/T 26572.

Nombre del equipo: Auriculares y estuche de carga Designación de tipo: 438926						
Unidad	Sustancias restringidas y símbolos químicos					
	Plomo (pb)	Mercurio (Hg)	Cadmio (Cd)	Cromo hexavalente (Cr <sup>6+</sup> )	Bifenilo polibromado (PBB)	Éteres difenil polibromados (PBDE)
PCB	-	o	o	o	o	o
Partes metálicas	-	o	o	o	o	o
Partes plásticas	o	o	o	o	o	o
Altavoces	-	o	o	o	o	o
Cables	-	o	o	o	o	o

**Nota 1:** "o" indica que el porcentaje de contenido de la sustancia restringida no excede el porcentaje del valor de referencia presente.

**Nota 2:** El "-" indica que la sustancia restringida corresponde a la exención.

**Fecha de fabricación:** El octavo dígito del número de serie indica el año de fabricación; "4" es 2014 o 2024.

**Importadores:** Bose Electronics (Shanghai) Company Limited, Level 6, Tower D, No. 2337 Gudai Rd. Minhang District, Shanghai 201100 | Bose Products B.V., Gorslaan 60, 1441 RG Purmerend, Países Bajos | Bose de México S. de R.L. de C.V., Avenida Prado Sur #150, Piso 2, Interior 222 y 223, Colonia Lomas de Chapultepec V Sección, Miguel Hidalgo, Ciudad de México, C.P. 11000 - Número de teléfono: +5255 (5202) 3545 | Bose Limited (H.K.), 9F, No. 10, Sec. 3, Minsheng E. Road, Zhongshan Dist. Taipei City 10480, Número de teléfono: +886-2-2514 7676 | Bose Limited, Bose House, Quayside Chatham Maritime, Chatham, Kent, ME4 4QZ, Reino Unido

**Capacidad de salida:** 350mAh | **Clasificación IPXX:** IPX4 (para los auriculares), IPX1 (para el estuche de carga)

La ID de CMIT se encuentra en la caja.

Los **Términos de uso de Bose** se aplican a este producto: [worldwide.bose.com/terms-of-use](https://www.worldwide.bose.com/terms-of-use)

**Divulgaciones de licencia:** Para ver las divulgaciones de licencia que se aplican a los paquetes de software de terceros incluidos como componentes de los auriculares abiertos Bose Ultra, use la aplicación Bose. Puede acceder a esta información en el menú de configuración.

Apple, el logotipo de Apple, iPad y iPhone son marcas comerciales de Apple Inc., registradas en los Estados Unidos y en otros países. La marca comercial "iPhone" se usa en Japón con una licencia de Aiphone K.K. App Store es una marca de servicio de Apple Inc.

El uso del distintivo Fabricado para Apple significa que un accesorio se diseñó de forma específica para conectar a los productos Apple identificada en el distintivo y que cuenta con la certificación del desarrollador para cumplir con los estándares de rendimiento de Apple. Apple no es responsable del funcionamiento de este dispositivo o el cumplimiento con las normas de seguridad y disposiciones legales.

La marca y los logotipos de *Bluetooth*<sup>®</sup> son marcas comerciales registradas propiedad de Bluetooth SIG Inc. y cualquier uso de dichas marcas por parte de Bose Corporation se encuentra bajo licencia.

Google, Android y Google Play son marcas comerciales de Google LLC.

Snapdragon Sound es un producto de Qualcomm Technologies, Inc. y/o empresas subsidiarias. Qualcomm, Snapdragon y Snapdragon Sound son marcas comerciales o marcas comerciales registradas de Qualcomm Incorporated.

USB Type-C<sup>®</sup> y USB-C<sup>®</sup> son marcas comerciales registradas de USB Implementers Forum.

Bose, el logotipo B y SimpleSync son marcas comerciales de Bose Corporation. | Sede central de Bose Corporation: 1-877-230-5639 | ©2024 Bose Corporation. No se puede reproducir, modificar, distribuir, o usar de otra manera ninguna parte de este trabajo sin previo consentimiento por escrito.

---

## Complete y conserve para referencia futura

El código de fecha se encuentra en la superficie plana interior del auricular. Los números de modelo y el número de serie del estuche de carga se encuentran en la tapa del estuche de carga.

Número de serie: -----

Número de modelo: 438926

Guarde el recibo. Ahora es un buen momento para registrar su producto Bose. Puede hacerlo fácilmente visitando [worldwide.bose.com/ProductRegistration](https://www.worldwide.bose.com/ProductRegistration)

---

## **CONTENIDO DE LA CAJA**

Contenido.....	11
----------------	----

## **CONFIGURAR LA APLICACIÓN BOSE**

Descargar la aplicación Bose.....	12
Agregar los auriculares a una cuenta existente.....	12

## **CÓMO USARLOS**

Colocarse los auriculares.....	13
Verificar el ajuste.....	14

## **ALIMENTACIÓN**

Encender.....	15
Apagar.....	16

## **CONTROLES DE LOS AURICULARES**

Reproducción multimedia.....	17
Funciones del volumen.....	18
Volumen automático.....	18
Llamadas telefónicas.....	19
Avisos de llamadas.....	19
Ajustar la ecualización de audio.....	19

## **ACCESOS DIRECTOS**

Usar el acceso directo.....	20
Cambiar o desactivar el acceso directo.....	20

## AUDIO INMERSIVO

Configuración de Audio inmersivo.....	21
Cambiar la configuración de Audio inmersivo.....	22
Cambiar el modo.....	22
Usar el acceso directo.....	22
Audio inmersivo durante una llamada.....	22
Calibrar el Audio inmersivo.....	22

## MODOS DE ESCUCHA

Modos.....	23
Cambiar el modo.....	24
Agregar o quitar modos de los auriculares.....	24

## CONTROL DE VOZ DEL DISPOSITIVO

Funciones del control de voz del dispositivo.....	25
---	----

## BATERÍA

Cargar los auriculares.....	26
Cargar el estuche de carga.....	27
Verificar la carga de la batería de los auriculares.....	28
Mientras se están usando los auriculares.....	28
Mientras se cargan los auriculares.....	28
Verificar el nivel de la batería del estuche de carga.....	28
Tiempo de carga.....	29

## ESTADO DE LOS AURICULARES Y DEL ESTUCHE DE CARGA

Luces de estado de los auriculares.....	30
Estado de <i>Bluetooth</i> ®.....	30
Estado de la batería, actualización y errores.....	31
Luz de estado del estuche de carga.....	32
Estado de la batería, actualización y errores.....	32

**CONEXIONES *BLUETOOTH***

Conectar usando la aplicación Bose ..... 33

Conectar usando el menú *Bluetooth* del dispositivo..... 33

Desconectar un dispositivo ..... 34

Volver a conectar a un dispositivo ..... 35

    Volver a conectar al último dispositivo conectado ..... 35

    Volver a conectar a un dispositivo diferente ..... 35

Conectar otro dispositivo ..... 36

Alternar entre dos dispositivos conectados..... 36

Borrar la lista de dispositivos de los auriculares ..... 37

Solo dispositivos Android™..... 38

    Conectar usando el Emparejamiento rápido ..... 38

    Tecnología Snapdragon Sound™ ..... 39

**CONECTAR PRODUCTOS BOSE**

Conectar una barra de sonido inteligente Bose o un altavoz inteligente Bose..... 40

    Ventajas ..... 40

    Productos compatibles..... 40

    Conectar usando la aplicación Bose..... 41

Volver a conectar a un altavoz inteligente Bose o a una barra de sonido inteligente Bose ..... 41

**RESISTENCIA A LA INTEMPERIE Y A LA TRANSPIRACIÓN ..... 42**

## **CUIDADO Y MANTENIMIENTO**

Guardar los auriculares.....	43
Limpiar los auriculares y el estuche de carga.....	43
Repuestos y accesorios.....	43
Garantía limitada.....	43
Actualizar los auriculares.....	44
Actualizar el estuche de carga.....	44
Ver el código de la fecha de los auriculares.....	44
Ver el número de serie del estuche de carga.....	44

## **SOLUCIÓN DE PROBLEMAS**

Intente primero con estas soluciones.....	45
Otras soluciones.....	45
Reiniciar los auriculares y el estuche de carga.....	55
Restablecer los auriculares a la configuración de fábrica.....	56

## CONTENIDO

Confirme que estén incluidas las siguientes partes:



Auriculares abiertos Bose Ultra

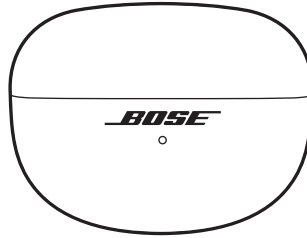

Estuche de carga

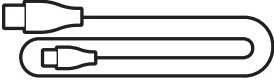

Cables USB Type-C® a USB-A

**NOTA:** Si cualquier parte del producto está dañada o falta, no lo use. Visite [support.bose.com/UOE](https://support.bose.com/UOE) para ver artículos de solución de problemas, videos, y reparación o sustitución de productos.

La aplicación Bose permite configurar y controlar los auriculares desde cualquier dispositivo, como un teléfono inteligente o tableta.

Con la aplicación, puede controlar las conexiones *Bluetooth*, controlar el ajuste de los auriculares, ajustar el audio, elegir el idioma de las indicaciones de voz y acceder a futuras actualizaciones y nuevas funciones disponibles de Bose.

**NOTA:** Si ya creó una cuenta de Bose para otro producto Bose, vea "Agregar los auriculares a una cuenta existente".

## DESCARGAR LA APLICACIÓN BOSE

1. En el dispositivo, descargue la aplicación Bose.

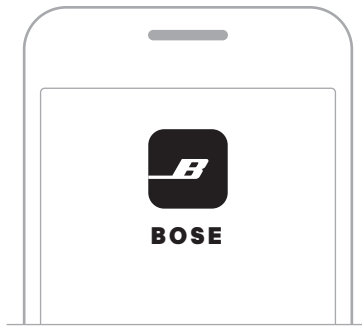

2. Siga las instrucciones de la aplicación.

## AGREGAR LOS AURICULARES A UNA CUENTA EXISTENTE

Para agregar los auriculares abiertos Bose Ultra, abra la aplicación Bose y agregue los auriculares desde la pantalla de la lista de productos.



## COLOCARSE LOS AURICULARES

1. Sujete la parte con forma de barril del auricular de modo que el botón quede arriba y la marca **R** (derecho) o **L** (izquierdo) quede mirando hacia usted.

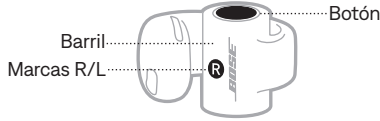

2. Enganche el altavoz del auricular en la oreja y, a continuación, envuelva la parte en forma de barril para que se apoye detrás de la oreja.

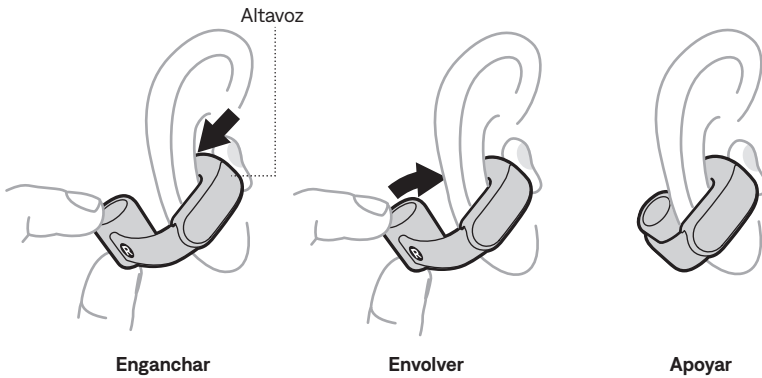

3. Para obtener la mejor calidad de sonido y rendimiento, ajuste el auricular de modo que forme un ángulo de 45° con la oreja. Si no le resulta cómodo o seguro, deslícelo ligeramente hacia arriba o hacia abajo hasta encontrar la mejor posición.



4. Verifique el ajuste (vea la página 14).
5. Repita los pasos 1 – 4 para colocarse el otro auricular.

## VERIFICAR EL AJUSTE

Mueva la cabeza hacia arriba y hacia abajo para comprobar que los auriculares se sienten seguros y cómodos. A continuación, compruebe el ajuste con un espejo.

### AJUSTE CORRECTO

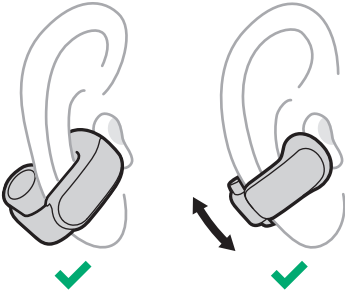

- La parte en forma de barril del auricular está detrás de la oreja y el botón está orientado hacia arriba.
- El altavoz del auricular está apoyado sobre la superficie interna de la oreja y no se introduce en el canal auditivo.
- El auricular se encuentra aproximadamente a un ángulo de 45° en la oreja, aunque puede deslizarlo ligeramente hacia arriba o hacia abajo para mayor comodidad.
- El auricular se siente cómodo y seguro.

### AJUSTE INCORRECTO

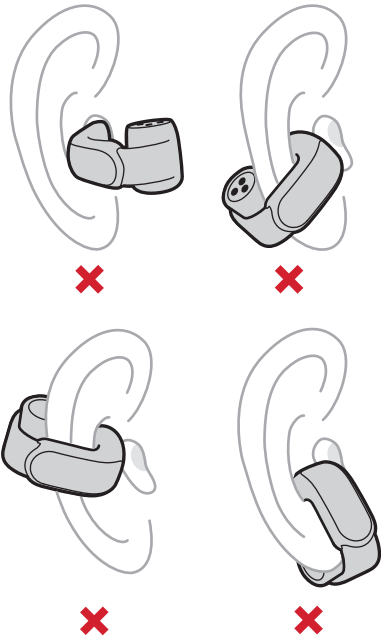

- La parte en forma de barril del auricular está en la parte delantera de la oreja y el botón está orientado hacia abajo.
- El altavoz del auricular se inserta en el canal auditivo en lugar de apoyarse en la superficie interna de la oreja.
- El auricular está inclinado hacia abajo, hacia la barbilla o la boca.
- El auricular resulta incómodo, pellizca la oreja o está flojo o inestable.

## ENCENDER

Abra el estuche de carga.

Los auriculares se encienden. Las luces de estado de los auriculares se iluminan según el estado de carga de los auriculares (vea la página 30). La luz de estado del estuche de carga se ilumina según el nivel de carga de la batería del estuche (vea la página 32).

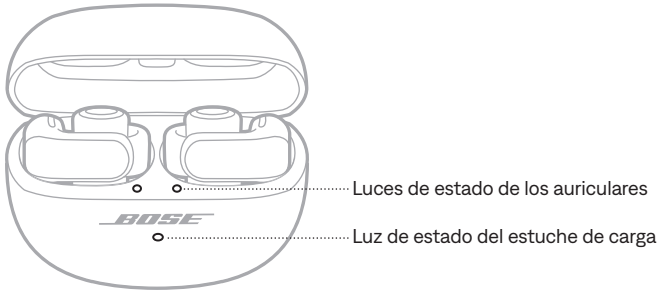

**NOTA:** Cuando retira los auriculares del estuche de carga, cierre el estuche para ahorrar batería y mantener el estuche libre de residuos.

## APAGAR

1. Coloque ambos auriculares en el estuche de carga.

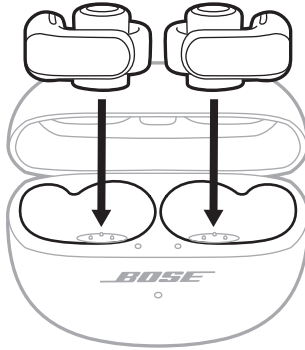

Los auriculares se desconectan del dispositivo y se apagan. Las luces de estado de los auriculares se iluminan según el estado de carga de los auriculares (vea la página 32)

2. Cierre el estuche.

La luz de estado del estuche de carga se ilumina según el nivel de carga de la batería del estuche (vea la página 32).

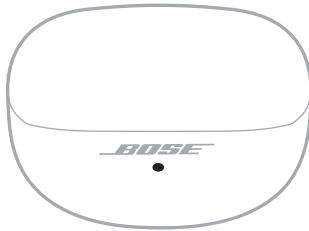

Hay un botón en la parte superior de la parte en forma de barril de cada auricular. Los botones controlan la reproducción multimedia, el volumen, las llamadas telefónicas y el acceso directo (vea la página 20).

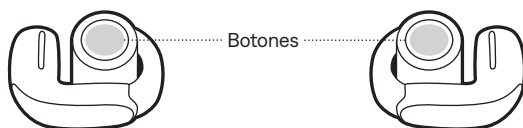

**NOTA:** Puede utilizar cualquiera de los botones de los auriculares para controlar todas las funciones excepto el volumen. Para controlar el volumen, los botones del auricular izquierdo y derecho tienen funciones diferentes (vea la página 18).

## REPRODUCCIÓN MULTIMEDIA

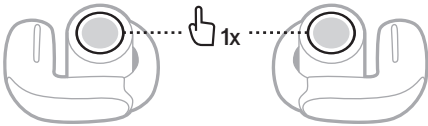
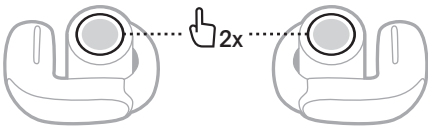
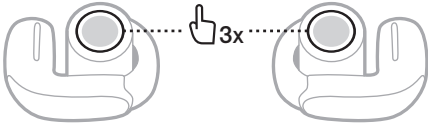
CONTROL	QUÉ HACER
<b>Reproducir/ Pausa</b>	<p>Presione cualquiera de los botones de los auriculares.</p> 
<b>Saltar a la siguiente pista</b>	<p>Presione dos veces cualquiera de los botones de los auriculares.</p> 
<b>Saltar a la pista anterior</b>	<p>Presione tres veces cualquiera de los botones de los auriculares.</p> 

## FUNCIONES DEL VOLUMEN

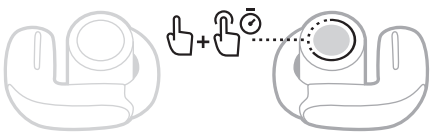
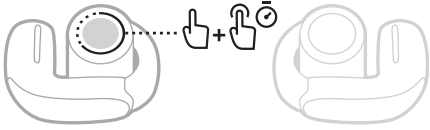
CONTROL	QUÉ HACER	
<b>Subir el volumen</b>	<p>Presione dos veces y mantenga presionado el botón del auricular derecho.</p> <p>Se sube el volumen mientras mantiene presionado el botón. Suéltelo cuando alcance el volumen deseado.</p>	
<b>Bajar el volumen</b>	<p>Presione dos veces y mantenga presionado el botón del auricular izquierdo.</p> <p>Se baja el volumen mientras mantiene presionado el botón. Suéltelo cuando alcance el volumen deseado.</p>	

**SUGERENCIA:** También puede subir o bajar el volumen con los controles de volumen del dispositivo o de la aplicación Bose.

### Volumen automático

Los auriculares pueden ajustar automáticamente el volumen del audio en función del nivel de ruido del entorno. Esto permite mantener el audio a un volumen constante en relación con el entorno.

Cuando el Volumen automático está activado y el nivel de ruido sube por encima del volumen de referencia, el volumen de audio sube proporcionalmente al cabo de unos segundos. Cuando el nivel de ruido disminuye, el volumen de audio vuelve a la configuración de referencia.

#### NOTAS:

- El volumen de audio puede tardar varios segundos en subir en respuesta al ruido.
- Cuando hace o recibe una llamada telefónica, el Volumen automático se desactiva temporalmente. Cuando finaliza la llamada, el Volumen automático vuelve a la configuración anterior.

#### Activar el Volumen automático





El Volumen automático está desactivado de forma predeterminada. Para activar el volumen automático, use la aplicación Bose. Puede acceder a esta opción en el menú de configuración.

#### Ajustar manualmente el volumen cuando se activa el Volumen automático

Para ajustar manualmente el volumen, use los controles de los auricular (vea “Funciones del volumen”) o los controles de volumen del dispositivo hasta que oiga que el volumen cambia.

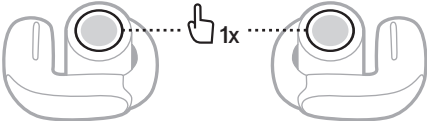
**NOTA:** Si los auriculares están subiendo activamente el volumen de audio debido al ruido, el ajuste manual del volumen puede tener un efecto mínimo o sólo temporal, a menos que suba la configuración de referencia por encima del nivel actual. Para bajar el volumen en esta situación, desactive el Volumen automático con la aplicación Bose.

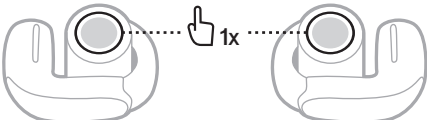
## LLAMADAS TELEFÓNICAS

CONTROL	QUÉ HACER
<b>Contestar una llamada</b>	<p>Presione cualquiera de los botones de los auriculares.</p> 
<b>Finalizar/rechazar una llamada</b>	<p>Presione dos veces cualquiera de los botones de los auriculares.</p> 
<b>Contestar una segunda llamada entrante y poner la llamada en curso en espera</b>	<p>Presione cualquiera de los botones de los auriculares.</p> 
<b>Rechazar la segunda llamada entrante y continuar con la llamada en curso</b>	<p>Presione dos veces cualquiera de los botones de los auriculares.</p> 

### Avisos de llamadas

Una indicación de voz anuncia los llamadores entrantes y el estado de la llamada.

Para detener los avisos de llamadas, desactive las indicaciones de voz con la aplicación Bose. Puede acceder a esta opción en el menú de configuración.

### AJUSTAR LA ECUALIZACIÓN DE AUDIO

Para ajustar los bajos, medios y agudos, use la aplicación Bose. Puede acceder a estas opciones desde la pantalla de control del producto.

**NOTA:** A un volumen alto, los efectos de estos ajustes pueden reducirse para evitar distorsiones.

Un acceso directo permite acceder de forma rápida y fácil a una de las siguientes funciones:

- Desplazarse por los modos (vea la página 23)
- Desplazarse por la configuración de Audio inmersivo (vea la página 21)
- Volver a conectarse a un dispositivo (vea la página 35) o Cambiar entre los dispositivos conectados (vea la página 36)
- Usar el control de voz del dispositivo (vea la página 25)

**NOTA:** De forma predeterminada, el desplazamiento por los modos se configura como el acceso directo en ambos auriculares.

## USAR EL ACCESO DIRECTO

Mantenga presionado cualquiera de los botones de los auriculares.

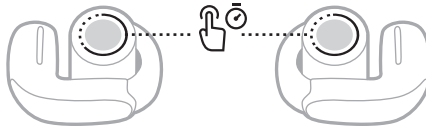

## CAMBIAR O DESACTIVAR EL ACCESO DIRECTO

Para cambiar o desactivar un acceso directo o para asignar un acceso directo diferente a cada auricular, use la aplicación Bose. Para acceder a esta opción, toque Acceso directo en la pantalla de control del producto.

**NOTA:** Si asigna un acceso directo diferente a cada auricular, debe mantener presionado el botón del auricular correspondiente. Si coloca uno de los auriculares en el estuche, sólo podrá utilizar el acceso directo asignado al otro auricular.



El Audio inmersivo saca lo que está escuchando y lo coloca delante suyo, como si siempre estuviera en el punto óptimo acústico. Da la sensación de que el sonido viene de fuera de los auriculares, lo que resulta en una experiencia auditiva más natural. El Audio inmersivo funciona con cualquier contenido de streaming de cualquier fuente, mejorando la experiencia de audio con una mejor claridad de sonido y una calidad de sonido más rica.

**NOTA:** Cuando hace o recibe una llamada telefónica, el Audio inmersivo se desactiva temporalmente (vea la página 22).

## CONFIGURACIÓN DE AUDIO INMERSIVO

AJUSTE	DESCRIPCIÓN	CUANDO USAR
<b>En movimiento</b>	<p>El audio suena como si procediera de dos altavoces estéreo situados delante suyo que siguen los movimientos de la cabeza.</p> <p><b>NOTA:</b> Esta configuración se usa de forma predeterminada en el modo Inmersión.</p>	<p>Úselo para disfrutar de la experiencia más sistemática. Ideal para actividades que requieren girar la cabeza o mirar hacia abajo con frecuencia.</p>
<b>Quieto</b>	<p>El audio suena como si procediera de dos altavoces estéreo situados delante suyo que permanecen donde están cuando mueve la cabeza.</p> <p><b>NOTAS:</b></p> <ul style="list-style-type: none"> <li>• Unos segundos después de que deje de mover la cabeza, los altavoces vuelven a centrarse en su posición.</li> <li>• Para acceder a esta configuración, use la aplicación Bose para cambiar el ajuste de Audio inmersivo, crear un modo personalizado (vea la página 23), o definir un acceso directo para desplazarse por la configuración de Audio inmersivo (vea la página 22).</li> </ul>	<p>Úselo para disfrutar de la experiencia más realista y potente. Ideal cuando está quieto.</p>
<b>Apagado</b>	<p>El audio suena como si procediera de los auriculares.</p> <p><b>NOTA:</b> Esta configuración se usa de forma predeterminada en el modo Estéreo.</p>	<p>Úselo cuando quiera una experiencia auditiva clásica o quiere ahorrar batería.</p>

## CAMBIAR LA CONFIGURACIÓN DE AUDIO INMERSIVO

Puede cambiar la configuración de Audio inmersivo cambiando el modo o configurando un acceso directo para desplazarse por la configuración de Audio inmersivo.

**SUGERENCIA:** También puede cambiar la configuración de Audio inmersivo mediante la aplicación Bose. Puede acceder a esta opción desde la pantalla de control del producto.

### Cambiar el modo

Para más información sobre cómo cambiar el modo, vea la página 24.

**NOTA:** También puede crear un modo personalizado con la configuración preferida de Audio inmersivo (vea la página 23).

### Usar el acceso directo

Puede configurar un acceso directo para desplazarse por la configuración de Audio inmersivo. Esto personaliza temporalmente el modo actual hasta que apague los auriculares o cambie el modo.

**NOTA:** Para cambiar la configuración de Audio inmersivo mediante los auriculares, se debe configurar como un acceso directo (vea la página 20).

1. Mantenga presionado el botón del auricular asignado a este acceso directo.

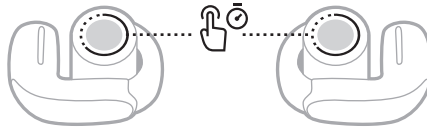

Una indicación de voz anuncia cada configuración de Audio inmersivo en un bucle.

2. Cuando oiga el nombre de la configuración preferida, suelte el botón.

## AUDIO INMERSIVO DURANTE UNA LLAMADA

Cuando hace o recibe una llamada telefónica, el Audio inmersivo se desactiva temporalmente. Al finalizar la llamada, los auriculares vuelven al ajuste de Audio inmersivo anterior.

## CALIBRAR EL AUDIO INMERSIVO

Si el Audio inmersivo no suena bien o se siente demasiado cerca, puede calibrarlo para que se adapte mejor a la posición de los auriculares en las orejas. La calibración se guarda en los auriculares y se usa cada vez que active el Audio inmersivo en el futuro.

Para calibrar el Audio inmersivo, use la aplicación Bose. Puede acceder a esta opción en el menú de configuración.

Los modos de escucha son ajustes de audio predefinidos que puede cambiar en función de sus preferencias de escucha y el entorno. De forma predeterminada, consisten en configuraciones de Audio inmersivo comúnmente utilizadas.

Puede elegir entre dos modos preconfigurados, Estéreo e Inmersivo, o crear hasta ocho modos personalizados.

## MODOS

MODO	DESCRIPCIÓN
<b>Estéreo</b>	El audio se reproduce en estéreo optimizado de Bose. Permite disfrutar de una experiencia auditiva clásica y conservar la duración de la batería.
<b>Inmersivo</b>	El audio se reproduce con Audio inmersivo configurado a En movimiento. Permite sumergirse en un audio realista.
<b>Personalizado</b>	Configuración de Audio inmersivo personalizado basado en sus preferencias de audio y entorno. <b>NOTA:</b> Puede crear hasta ocho modos personalizados con la aplicación Bose. Para acceder a esta opción, toque Modos en la pantalla de control del producto.

### NOTAS:

- De forma predeterminada, los auriculares se encienden con el último modo usado. Para desactivar esta configuración, use la aplicación Bose. Puede acceder a esta opción en el menú de configuración.
- Para más información sobre la configuración de Audio inmersivo, vea la página 21.

## CAMBIAR EL MODO

**NOTA:** Para cambiar el modo usando los auriculares, se debe configurar como un acceso directo (vea la página 20). De forma predeterminada, el desplazamiento por los modos se configura como el acceso directo en ambos auriculares.

1. Para desplazarse por los modos, mantenga presionado cualquiera de los botones de los auriculares.

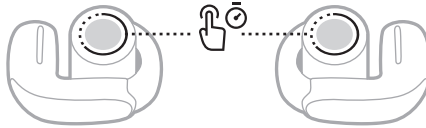

Una indicación de voz anuncia cada modo en un bucle.

2. Cuando oiga el nombre del modo preferido, suelte el botón.

**SUGERENCIA:** También puede cambiar el modo usando la aplicación Bose. Para acceder a esta opción, toque Modos en la pantalla de control del producto.

### Agregar o quitar modos de los auriculares

Para acceder a los modos de los auriculares, debe definirlos como favoritos en la aplicación Bose. De forma predeterminada, los modos Estéreo e Inmersivo se definen como favoritos.

Para agregar o eliminar modos de los auriculares, toque Modos en la pantalla de control del producto y personalice los modos que se definen como favoritos.

Puede configurar un acceso directo para acceder al control de voz del dispositivo usando los auriculares. Los micrófonos de los auriculares actúan como una extensión del micrófono en el dispositivo.

**NOTA:** Para acceder al control de voz del dispositivo usando los auriculares, se debe configurar como un acceso directo (vea la página 20).

## FUNCIONES DEL CONTROL DE VOZ DEL DISPOSITIVO

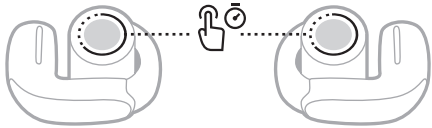
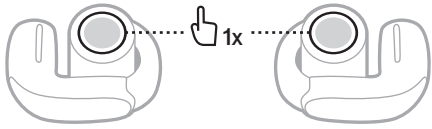
CONTROL	QUÉ HACER
<p><b>Acceder al control de voz del dispositivo</b></p>	<p>Mantenga presionado el botón del auricular asignado a este acceso directo hasta que oiga un tono. Suelte y haga su pedido.</p> 
<p><b>Detener el control de voz del dispositivo</b></p>	<p>Presione el botón del auricular asignado a este acceso directo.</p> 

## CARGAR LOS AURICULARES

1. Alinee los contactos de carga en el auricular izquierdo con las clavijas de carga en la parte izquierda del estuche de carga.

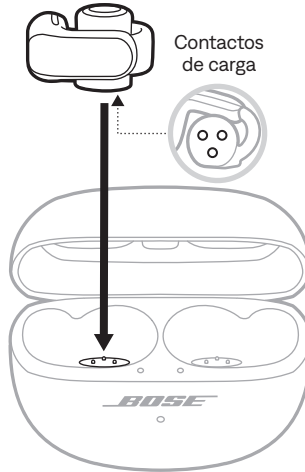

**NOTA:** Antes de cargarlos, verifique que los auriculares están a temperatura ambiente, entre 8° C y 39° C.

2. Coloque el auricular en el estuche hasta que encaje magnéticamente en su lugar.  
La luz de estado del auricular izquierdo se ilumina según el estado de carga (vea la página 30).



**NOTA:** Si la luz parpadea rápidamente de color ámbar, el auricular no se colocó correctamente en el estuche. Para obtener más soluciones, vea la página 31.

3. Repita los pasos 1 – 2 para el auricular derecho.

**NOTA:** Los auriculares se cargan tanto si el estuche está abierto o cerrado.

## CARGAR EL ESTUCHE DE CARGA

**PRECAUCIÓN:** Use este producto solamente con una fuente de alimentación LPS aprobada por una agencia que cumpla con los requisitos regulatorios locales (por ejemplo, UL, CSA, VDE, CCC).

1. Conecte el extremo pequeño del cable USB al puerto USB-C® en la parte inferior del estuche de carga.

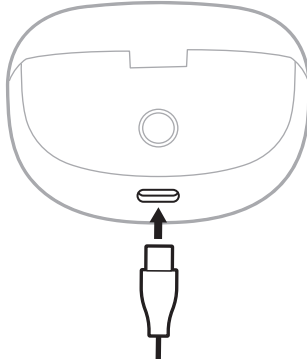

2. Conecte el otro extremo a un cargador de pared tipo USB-A (no suministrado) o a una computadora.

La luz de estado del estuche de carga titila lentamente de color ámbar (vea la página 32).

**NOTA:** Antes de cargarlo, verifique que el estuche está a temperatura ambiente, entre 8° C y 39° C.

## VERIFICAR LA CARGA DE LA BATERÍA DE LOS AURICULARES

### Mientras se están usando los auriculares

- Unos segundos después de sacar los auriculares del estuche de carga, una indicación de voz anuncia el nivel de batería de los auriculares.
- Usar la aplicación Bose. El nivel de la batería del auricular se muestra en la pantalla de control del producto.

**NOTA:** Si un auricular tiene un nivel de carga más bajo que el otro, la indicación de voz anuncia el nivel más bajo de carga de la batería. Si la batería está baja, oirá "Batería baja".

### Mientras se cargan los auriculares

Cuando coloca los auriculares en el estuche de carga, las luces de estado de los auriculares se iluminan según el estado de carga (vea la página 30).



## VERIFICAR EL NIVEL DE LA BATERÍA DEL ESTUCHE DE CARGA

Abra el estuche de carga.

La luz de estado del estuche de carga se ilumina según el nivel de carga de la batería del estuche (vea la página 32).

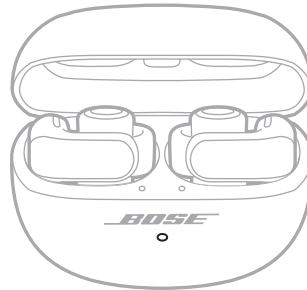



## TIEMPO DE CARGA

COMPONENTE	TIEMPO DE CARGA
Auriculares	Hasta 1 hora <sup>1</sup>
Estuche de carga	Hasta 3 horas

### NOTAS:

- Cuando el nivel de carga de la batería de los auriculares es bajo, una carga de 10 minutos con el estuche cerrado alimenta los auriculares hasta 2 horas.<sup>2</sup>
- Cuando los auriculares están completamente cargados, pueden reproducir audio hasta 7,5 horas (hasta 4,5 horas con Audio inmersivo o Volumen automático activado o hasta 3,5 horas con ambos activados).<sup>3</sup>
- Cuando el estuche está completamente cargado, puede suministrar hasta 19,5 horas adicionales de reproducción de audio (hasta 12 horas adicionales con Audio inmersivo o Volumen automático activado o hasta 9 horas con ambos activados).<sup>4</sup>
- Cuando los auriculares y el estuche están completamente cargados, el tiempo total de reproducción de audio es de hasta 27 horas (hasta 16,5 horas con Audio inmersivo o Volumen automático activado o hasta 12 horas con ambos activados).<sup>5</sup>
- Cuando están completamente cargados, los auriculares pueden permanecer conectados a un dispositivo sin reproducir audio hasta 48 horas.<sup>6</sup>
- Cuando los auriculares están dentro del estuche, el tiempo de carga del estuche varía.

1 Pruebas realizadas por Bose en octubre de 2023 con auriculares abiertos Bose Ultra representativos de la producción y el estuche de carga para auriculares abiertos Bose Ultra. Las pruebas de carga rápida consistieron en insertar los auriculares con la batería agotada (hasta el punto de no reproducir audio) en un estuche completamente cargado y cargar los auriculares durante 10 minutos, para luego reanudar la reproducción de audio *Bluetooth* A2DP con el volumen ajustado a un volumen de 75 dBA, el ecualizador de 3 bandas ajustado a cero y el Audio inmersivo y el Volumen automático desactivados, lo que dio como resultado hasta 2 horas de tiempo de reproducción antes de que se agotara la batería. El tiempo necesario para obtener unos auriculares totalmente cargados se determinó introduciendo unos auriculares con la batería agotada (hasta el punto de no reproducir audio) en un estuche totalmente cargado y cargando los auriculares hasta el 100% de carga de la batería.

2 Veá 1.

3 Pruebas realizadas por Bose en enero de 2024 con auriculares abiertos Bose Ultra representativos de la producción reproduciendo ruido rosa IEC 60268-1 mediante transmisión de audio *Bluetooth* A2DP a un RSSI de 75 dBm. El volumen se ajustó a un volumen de reproducción de 75 dBA y el ecualizador de 3 bandas se ajustó a cero. Con el Audio inmersivo y Volumen automático desactivados, el tiempo de reproducción fue de hasta 7.5 horas antes de que se agotara la batería. Con el Audio inmersivo o Volumen automático activado, el tiempo de reproducción fue de hasta 4.5 horas antes de que se agotara la batería. Con el Audio inmersivo y el Volumen automático activados, el tiempo de reproducción fue de hasta 3.5 horas antes de que se agotara la batería. La duración de la batería varía en función de la configuración y el uso.

4 Pruebas realizadas por Bose en enero de 2024 insertando auriculares abiertos Bose Ultra representativos de la producción con la batería agotada (hasta el punto de no reproducir audio) en un estuche de carga de auriculares abiertos Bose Ultra completamente cargado y cargando los auriculares al 100% (o hasta que se agotara la batería del estuche). A continuación, los auriculares reprodujeron ruido rosa IEC 60268-1 mediante transmisión de audio *Bluetooth* A2DP a un RSSI de 75 dBm hasta que se agotó la batería. El volumen se ajustó a un volumen de reproducción de 75 dBA y el ecualizador de 3 bandas se ajustó a cero. Las pruebas se repitieron hasta que se agotó la batería del estuche. El tiempo adicional de reproducción de los auricular agregado a través de la carga del estuche fue de hasta 19,5 horas con Audio inmersivo y Volumen automático desactivados, hasta 12 horas con Audio inmersivo o Volumen automático activado, y hasta 9 horas con Audio inmersivo y Volumen automático activados.

5 Veá 4.

6 Pruebas realizadas por Bose en octubre de 2023 sacando los auriculares abiertos Bose Ultra representativos de la producción completamente cargados de un estuche de carga de auriculares abiertos Bose Ultra, conectándolos a un teléfono sin contenido reproduciéndose y manteniendo la conexión hasta que se agotara la batería de los auriculares.

## LUCES DE ESTADO DE LOS AURICULARES

Las luces de estado de los auriculares se encuentran en la superficie interior del estuche de carga junto a cada auricular.



### Estado de *Bluetooth*

Muestra el estado de la conexión *Bluetooth*.

ACTIVIDAD DE LAS LUCES	ESTADO DEL SISTEMA
Titila lentamente de color azul	Listo para conectar
Parpadea rápidamente de color azul	Conectando
Color azul (5 segundos)	Conectado
Parpadea 2 veces de color blanco	Se borró la lista de dispositivos

## Estado de la batería, actualización y errores

Muestra el estado de la batería, actualización y errores del auricular.

ACTIVIDAD DE LA LUZ	ESTADO DEL SISTEMA
Se ilumina de color blanco	Totalmente cargada
Titila lentamente de color ámbar	Cargando
Parpadea 2 veces de color blanco, titila lentamente de color azul y se apaga	Se completó el reinicio
Parpadea 3 veces de color blanco (repetidas veces)	Actualizando el software
Parpadea de color ámbar (3 segundos)	Restablecer a los valores de fábrica
Parpadea rápidamente de color ámbar	<p>Error: los auriculares no están colocados correctamente en el estuche de carga. Pruebe las siguientes soluciones:</p> <ul style="list-style-type: none"> <li>• Retire los auriculares y asegúrese de que los contactos de carga de los auriculares están alineados con las patillas de carga del estuche (vea la página 26).</li> <li>• Retire la película de plástico de la superficie del estuche debajo de cada auricular para evitar que interfiera con la colocación de los auricular.</li> </ul>
Parpadea de color ámbar y blanco	Error – Póngase en contacto con el servicio al cliente de Bose

## LUZ DE ESTADO DEL ESTUCHE DE CARGA

La luz de estado del estuche de carga se encuentra en la parte delantera del estuche de carga.

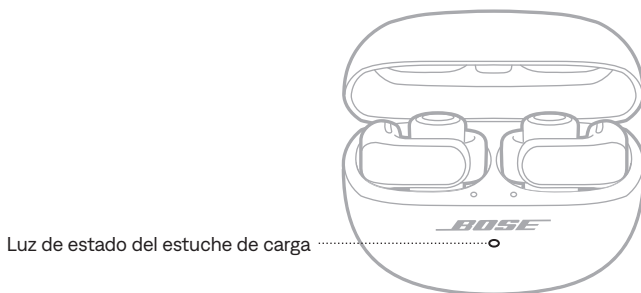

### Estado de la batería, actualización y errores

Muestra el estado de la batería, actualización y errores del estuche de carga.

ACTIVIDAD DE LA LUZ	ESTADO DEL SISTEMA
Color blanco	Completamente cargado (100%) y enchufado
Color blanco (5 segundos)	Cargado (34% – 99%)
Color ámbar (5 segundos)	Carga baja (10% – 33%)
Parpadea de color ámbar 2 veces	Necesita cargarse (menos del 10%)
Titila lentamente de color ámbar	Cargando y enchufado
Parpadea 3 veces de color blanco (repetidas veces)	Actualizando el software
Parpadea de color ámbar y blanco	Error – Póngase en contacto con el servicio al cliente de Bose

Puede conectar los auriculares a su dispositivo mediante la aplicación Bose, el menú *Bluetooth* del dispositivo o Emparejamiento rápido (solo dispositivos Android).

Se pueden almacenar hasta seis dispositivos en la lista de dispositivos de los auriculares, y los auriculares pueden estar conectados de manera activa hasta dos dispositivos al mismo tiempo (conectividad multipunto). Puede reproducir audio solo de un dispositivo a la vez.

**NOTAS:**

- Para una mejor funcionalidad, use la aplicación Bose para configurar y conectar el dispositivo (vea la página 12).
- Para más información sobre la conexión usando el Emparejamiento rápido, vea la página 38.

**CONECTAR USANDO LA APLICACIÓN BOSE**

Para conectar los auriculares y controlar la configuración de *Bluetooth* usando la aplicación Bose, vea la página 12.

**CONECTAR USANDO EL MENÚ *BLUETOOTH* DEL DISPOSITIVO**

1. Con los auriculares en el estuche de carga abierto, mantenga presionado el botón de la parte posterior del estuche hasta que las luces de estado de los auriculares titilen lentamente de color azul.

**NOTA:** Asegúrese de que ambos auriculares están en el estuche de carga y el estuche está abierto.

**SUGERENCIA:** También puede hacer que los auriculares estén listos para conectarse aunque no tenga el estuche cerca. Para ello, use la aplicación Bose para definir un acceso directo para cambiar de dispositivo (vea la página 20). A continuación, mantenga presionado el botón de los auriculares asignado a ese acceso directo hasta que oiga "Listo para conectar".

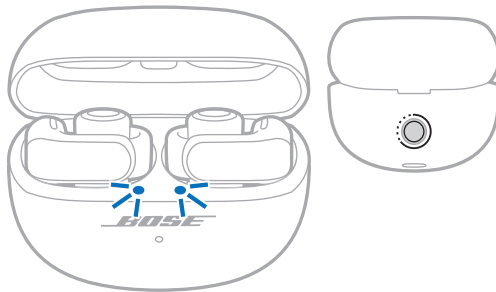

2. En su dispositivo, active la función *Bluetooth*.

**NOTA:** Generalmente, la función *Bluetooth* se encuentra en el menú de configuración.

3. Seleccione los auriculares de la lista de dispositivos.

**NOTA:** Busque el nombre que le asignó al auriculares en la aplicación Bose. Si no les asignó un nombre, aparece el nombre predefinido.



El nombre de los auriculares aparece en la lista de dispositivos. La luz de estado de los auriculares se ilumina de color azul (vea la página 30).

## DESCONECTAR UN DISPOSITIVO

Coloque los auriculares en el estuche de carga.

**SUGERENCIA:** También puede usar la aplicación Bose la configuración de *Bluetooth* para desconectar el dispositivo. Si desactiva la función *Bluetooth* en el dispositivo desconecta los auriculares y todos los otros dispositivos.

## VOLVER A CONECTAR A UN DISPOSITIVO

### Volver a conectar al último dispositivo conectado

Cuando los auriculares se quitan del estuche, se conectan a los dispositivos conectados más recientes.

#### NOTAS:

- Los dispositivos deben estar dentro del rango de alcance (9 m) y encendidos.
- Asegúrese de que la función *Bluetooth* está activada en el dispositivo.
- Si la función de conectividad multipunto se desactiva, los auriculares intentan reconectarse al dispositivo conectado más recientemente.

### Volver a conectar a un dispositivo diferente

Puede definir un acceso directo para volver a conectarse a un dispositivo diferente en la lista de dispositivos de los auriculares.

**NOTA:** Para volver a conectarse a un dispositivo diferente utilizando los auriculares, debe definir un acceso directo para cambiar de dispositivo (vea la página 20).

1. Mantenga presionado el botón del auricular asignado a este acceso directo.

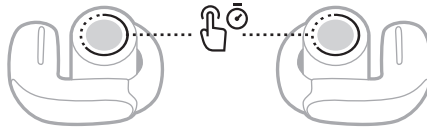

Un mensaje de voz anuncia el nombre del primer dispositivo conectado, luego del segundo dispositivo conectado (según corresponda) seguido por los demás dispositivos de la lista de dispositivos de los auriculares.

2. Cuando oiga el nombre correcto del dispositivo, suelte el botón.

Se oye un tono que indica que el dispositivo está conectado.

**SUGERENCIA:** También puede volver a conectarse a un dispositivo diferente mediante la aplicación Bose (vea la página 12) o la configuración *Bluetooth* del dispositivo.

**NOTA:** Si ya hay dos dispositivos conectados a los auriculares, el dispositivo recién conectado sustituye a la más antigua de las dos conexiones.

## CONECTAR OTRO DISPOSITIVO

De forma predeterminada, los auriculares pueden estar conectados de manera activa a un máximo de dos dispositivos al mismo tiempo (conectividad multipunto).

Para conectar otro dispositivo, conéctelo usando la aplicación Bose (vea la página 12), el menú *Bluetooth* del dispositivo (vea la página 33) o el Emparejamiento rápido (Fast Pair) (solo dispositivos Android) (vea la página 38).

### NOTAS:

- Solo puede reproducir audio desde un dispositivo a la vez.
- Para controlar o desactivar la función de conectividad multipunto, use la aplicación Bose. Puede acceder a esta opción en el menú de configuración.
- Si se desactiva la función de conectividad multipunto se desconecta el segundo dispositivo conectado.

## ALTERNAR ENTRE DOS DISPOSITIVOS CONECTADOS

1. Ponga el audio en pausa en el primer dispositivo.
2. Reproduzca audio en el segundo dispositivo.

Los auriculares cambian a la transmisión de audio del segundo dispositivo.

### NOTAS:

- Los auriculares reciben llamadas de ambos dispositivos, independientemente del dispositivo que esté reproduciendo audio.
- El cambio entre dispositivos está desactivado durante las llamadas telefónicas.



## BORRAR LA LISTA DE DISPOSITIVOS DE LOS AURICULARES

1. Con los auriculares en el estuche de carga abierto, mantenga presionado el botón de la parte posterior del estuche por 15 segundos hasta que las luces de estado de los auriculares parpadeen 2 veces de color blanco y luego titilen lentamente de color azul.

**NOTA:** Asegúrese de que ambos auriculares están en el estuche de carga y el estuche está abierto.

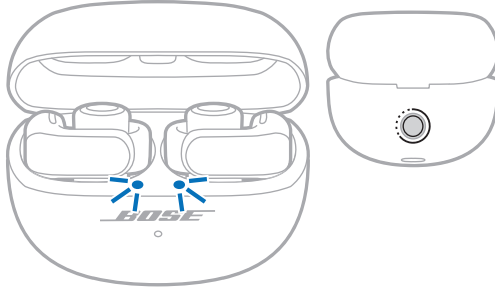

2. Elimine los auriculares de la lista *Bluetooth* de los dispositivos.

Se borran todos los dispositivos y los auriculares están listos para conectar (vea la página 12).

## SOLO DISPOSITIVOS ANDROID

Si tiene un dispositivo Android, puede acceder a las siguientes funciones de conexión adicionales.

### Conectar usando el Emparejamiento rápido

Con un solo toque, los auriculares permiten un emparejamiento *Bluetooth* rápido y fácil con los dispositivos Android.

#### NOTAS:

- Para usar el Emparejamiento rápido, necesita un dispositivo Android con Android 6.0 o posterior.
  - El dispositivo Android debe tener activadas las funciones *Bluetooth* y Ubicación.
1. Con los auriculares en el estuche de carga abierto, mantenga presionado el botón de la parte posterior del estuche hasta que las luces de estado de los auriculares titilen lentamente de color azul.

**NOTA:** Asegúrese de que ambos auriculares están en el estuche de carga y el estuche está abierto.

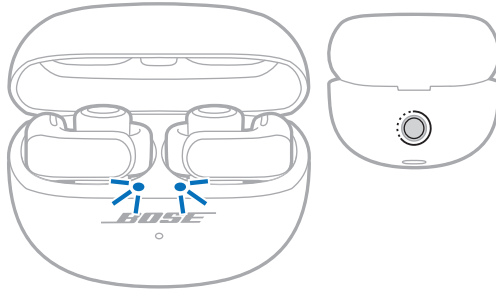

2. Coloque el estuche junto a su dispositivo Android.

Aparecerá una notificación en su dispositivo que le pedirá que empareje los auriculares.

**NOTA:** Si no ve una notificación, compruebe que las notificaciones estén habilitadas para la aplicación Google Play Services en su dispositivo.

3. Toque la notificación.

Una vez que los auriculares estén conectados, aparecerá una notificación confirmando que la conexión se ha completado.

**NOTA:** También puede tocar el botón en la notificación para descargar la aplicación Bose y terminar de configurar los auriculares.

## **Tecnología Snapdragon Sound**

Los auriculares abiertos Bose Ultra cuentan con la tecnología Snapdragon Sound. Snapdragon Sound optimiza las tecnologías de audio de Qualcomm® en dispositivos conectados para garantizar la mejor calidad de sonido, estabilidad de conexión y latencia para la transmisión de audio.

Para disfrutar de Snapdragon Sound, necesita un dispositivo certificado con Snapdragon Sound, como un dispositivo Android compatible. Una vez que conecte los auriculares, el dispositivo transmitirá automáticamente audio usando el códec *Bluetooth aptX Adaptive*.

**NOTA:** Para ver qué funciones de Snapdragon Sound admiten los auriculares y verificar si su dispositivo es compatible, visite: [support.bose.com/UOE](https://support.bose.com/UOE)

## CONECTAR UNA BARRA DE SONIDO INTELIGENTE BOSE O UN ALTAVOZ INTELIGENTE BOSE

Con la tecnología SimpleSync, puede conectar los auriculares a una barra de sonido inteligente Bose o altavoz inteligente Bose para disfrutar de una experiencia personal de audio.

### Ventajas

- Use los controles de volumen independientes en cada producto para bajar el volumen o silenciar la barra de sonido inteligente Bose mientras mantiene el volumen de los auriculares tan alto como desee.
- Escuche la música desde la habitación de al lado conectando los auriculares al altavoz inteligente Bose.

**NOTA:** La tecnología SimpleSync tiene un alcance *Bluetooth* de hasta 9 metros. Las paredes y los materiales de construcción pueden afectar la recepción.

### Productos compatibles

Puede conectar los auriculares a cualquier altavoz inteligente Bose o barra de sonido inteligente Bose.

Los productos populares compatibles incluyen:

- Barra de sonido Bose Smart Ultra Soundbar/Bose Ultra Soundbar
- Barra de sonido inteligente Bose 900
- Barra de sonido inteligente Bose 700/Bose Soundbar 700
- Barra de sonido inteligente Bose 600
- Barra de sonido Bose Soundbar 500
- Altavoz inteligente Bose 500/Bose Home Speaker 500
- Altavoz Bose Home Speaker 300
- Altavoz Bose Portable Smart Speaker/Bose Portable Home Speaker

Se agregan nuevos productos periódicamente. Para obtener una lista completa y más información, visite: [support.bose.com/Groups](https://support.bose.com/Groups)

## Conectar usando la aplicación Bose

1. Con los auriculares en el estuche de carga abierto, mantenga presionado el botón de la parte posterior del estuche hasta que las luces de estado de los auriculares titilen lentamente de color azul.

**NOTA:** Asegúrese de que ambos auriculares están en el estuche de carga y el estuche está abierto.

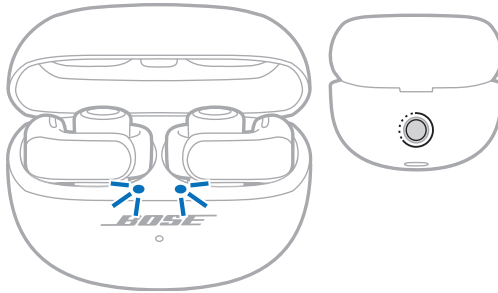

2. Use la aplicación Bose para conectar la barra de sonido a un producto Bose compatible. Para obtener más información, visite: [support.Bose.com/Groups](https://support.Bose.com/Groups)

### NOTAS:

- Podría tardar hasta 30 segundos para conectarse.
- Asegúrese de que los auriculares están a menos de 9 m de la barra de sonido o del altavoz.
- Puede conectar los auriculares solo a un producto a la vez.

## VOLVER A CONECTAR A UN ALTAVOZ INTELIGENTE BOSE O A UNA BARRA DE SONIDO INTELIGENTE BOSE

Use la aplicación Bose para volver a conectar la barra de sonido a un producto Bose compatible anteriormente conectado. Para obtener más información, visite: [support.Bose.com/Groups](https://support.Bose.com/Groups)

### NOTAS:

- La barra de sonido o el altavoz debe estar dentro del rango de alcance (9 m) y encendido.
- Si los auriculares no se vuelven a conectar, vea "Los auriculares no se reconectan a una barra de sonido inteligente Bose o altavoz inteligente Bose anteriormente conectado" en la página 54.

Los auriculares están clasificados como IPX4 resistentes al agua. Están diseñados para ser resistentes a la intemperie y a la transpiración y a las gotas de agua, pero no están diseñados para sumergirlos en agua.

El estuche de carga está clasificado como IPX1 resistente al agua. Está diseñado para resistir una ligera exposición al agua, como una ligera lluvia vertical, pero no está pensado para que se salpique o se sumerja.

**PRECAUCIONES:**

- NO nade ni se duche con los auriculares ni el estuche.
- NO sumerja los auriculares ni el estuche.
- NO salpique el estuche.

**NOTAS:**

- Para evitar la corrosión, limpie periódicamente los contactos de carga en los auriculares con un hisopo seco y suave o similar.
- IPX4 y IPX1 no son condiciones permanentes y es posible que la resistencia disminuya como resultado del desgaste normal.

## GUARDAR LOS AURICULARES

Cuando no está usando los auriculares, guárdelos en el estuche de carga. Cierre el estuche de carga para ahorrar batería y mantener el estuche libre de residuos.

## LIMPIAR LOS AURICULARES Y EL ESTUCHE DE CARGA

COMPONENTE	PROCEDIMIENTO
<b>Auriculares</b>	Límpielos con un hisopo suave o un paño húmedo (sólo con agua).
<b>Puertos del micrófono</b>	<p>Para evitar la acumulación de aceite o suciedad, límpielos regularmente con un hisopo suave o cepíllelos suavemente con un cepillo de cerdas suaves.</p> <p><b>PRECAUCIÓN:</b> NO sople ni aspire los puertos del micrófono, ya que podría dañarse el auricular.</p>
<b>Contactos de carga (en los auriculares)</b>	Para evitar la corrosión, solo limpie con un hisopo seco y suave o similar.
<b>Estuche de carga</b>	Límpielo con un hisopo suave o un paño húmedo (sólo con agua).

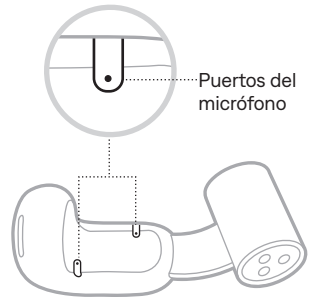

**PRECAUCIÓN:** No use disolventes, productos químicos ni soluciones de limpieza que contengan alcohol, amoníaco o abrasivos.

## REPUESTOS Y ACCESORIOS

Los repuestos y accesorios se pueden pedir al Servicio de atención al cliente de Bose.

Visite: [support.Bose.com/UOE](https://support.Bose.com/UOE)

## GARANTÍA LIMITADA

Los auriculares están cubiertos por una garantía limitada. Visite nuestro sitio Web en [worldwide.Bose.com/Warranty](https://worldwide.Bose.com/Warranty) para obtener más detalles sobre la garantía limitada.

Para registrar el producto, visite [worldwide.Bose.com/ProductRegistration](https://worldwide.Bose.com/ProductRegistration) para obtener instrucciones. Si no lo registra, no afectará sus derechos de garantía limitada.

## ACTUALIZAR LOS AURICULARES

Los auriculares empiezan a actualizarse automáticamente cuando se conecta a la aplicación Bose y hay una actualización disponible. Siga las instrucciones de la aplicación.

## ACTUALIZAR EL ESTUCHE DE CARGA

Si el servicio de atención al cliente de Bose le indica que actualice el estuche de carga, puede hacerlo a través del sitio web de Bose Updater. En su computadora, vaya a: [btu.Bose.com](https://btu.Bose.com) y siga las instrucciones que aparecen en la pantalla.

## VER EL CÓDIGO DE LA FECHA DE LOS AURICULARES

Quite el auricular del estuche de carga y flexione la parte en forma de barril para abrirlo. El código de la fecha se encuentra en la superficie plana interior del auricular.

Código de la fecha

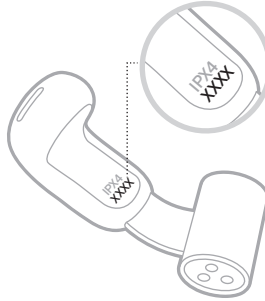

## VER EL NÚMERO DE SERIE DEL ESTUCHE DE CARGA

Retire los auriculares del estuche de carga.

El número de serie del estuche de carga se encuentra en la cubierta del estuche de carga.

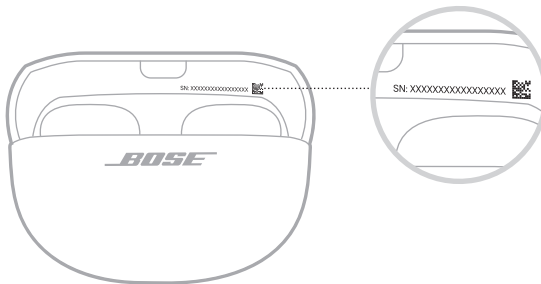



## INTENTE PRIMERO CON ESTAS SOLUCIONES

Si tiene problemas con los auriculares, intente primero con estas soluciones:

- Cargue los auriculares y el estuche de carga (vea la página 26).
- Coloque los auriculares en el estuche de carga y cierre el estuche (vea la página 16). Vuelva a abrir el estuche y retire los auriculares (vea la página 15).
- Compruebe las luces de estado de los auriculares (vea la página 30) y la luz de estado del estuche de carga (vea la página 32).
- Verifique el ajuste del auricular usando un espejo (vea la página 14).
- Acerque el dispositivo a los auriculares (9 m) y lejos de interferencias u obstrucciones.
- Suba el volumen de los auriculares, del dispositivo y de la aplicación de música.
- Asegúrese de que el dispositivo sea compatible con conexiones *Bluetooth* (vea la página 33).
- Descargue la aplicación Bose y ejecute las actualizaciones de software disponibles (vea la página 12).
- Conecte un dispositivo diferente (vea la página 12).

## OTRAS SOLUCIONES

Si no pudo resolver el problema, consulte la siguiente tabla para identificar síntomas y soluciones a problemas frecuentes. También puede acceder a artículos de solución de problemas, videos y otros recursos en: [support.bose.com/UOE](https://support.bose.com/UOE)

Si no puede solucionar el problema, póngase en contacto con el servicio de atención al cliente de Bose.

Visite: [worldwide.bose.com/contact](https://worldwide.bose.com/contact)

SÍNTOMA	SOLUCIÓN
Los auriculares no se encienden	<p>Coloque ambos auriculares en el estuche de carga hasta que encajen magnéticamente en su lugar. Cierre y vuelva a abrir el estuche. Las luces de estado de los auriculares muestran el estado de carga (vea la página 30).</p> <p>Si los auriculares han estado expuestos a altas o bajas temperaturas, espere a que los auriculares regresen a la temperatura ambiente.</p> <p>Vea la "Los auriculares no se cargan" en la página 52.</p>

SÍNTOMA	SOLUCIÓN
<p><b>Los auriculares no se conectan al dispositivo</b></p>	<p>Conecte usando el menú <i>Bluetooth</i> en su dispositivo (vea la página 33).</p> <p>Desactive la función de <i>Bluetooth</i> en el dispositivo y vuelva a activarla.</p> <p>Borre la lista de dispositivos de los auriculares (vea la página 37). Elimine los auriculares de la lista <i>Bluetooth</i> en el dispositivo, incluyendo los listados duplicados marcados como LE (Low Energy). Vuelva a conectarlos (vea la página 12).</p> <p>Coloque ambos auriculares en el estuche de carga hasta que encajen magnéticamente en su lugar. Cierre y vuelva a abrir el estuche. Las luces de estado de los auriculares muestran el estado de carga (vea la página 30). Vuelva a conectarlos (vea la página 12).</p> <p>Asegúrese de que ambos auriculares están en el estuche de carga (vea la página 25).</p> <p>Visite: <a href="http://worldwide.Bose.com/Support/UOE">worldwide.Bose.com/Support/UOE</a> para ver videos instructivos.</p> <p>Reinicie los auriculares y el estuche de carga (vea la página 55).</p>
<p><b>Los auriculares no responden durante la configuración de la aplicación</b></p>	<p>Desinstale la aplicación Bose en el dispositivo. Vuelva a instalar la aplicación (vea la página 12).</p> <p>Asegúrese de que esté usando la aplicación Bose para la configuración (vea la página 12).</p> <p>Asegúrese de que la aplicación Bose tiene acceso a las conexiones <i>Bluetooth</i> en el menú de configuración del dispositivo.</p> <p>Asegúrese de que la función <i>Bluetooth</i> está activada en el menú de configuración de dispositivo.</p> <p>Coloque ambos auriculares en el estuche de carga hasta que encajen magnéticamente en su lugar. Cierre y vuelva a abrir el estuche. Las luces de estado de los auriculares muestran el estado de carga (vea la página 30). Retire los auriculares.</p>
<p><b>La aplicación Bose no puede encontrar los auriculares</b></p>	<p>Desinstale la aplicación Bose en el dispositivo. Vuelva a instalar la aplicación (vea la página 12).</p> <p>Asegúrese de que la aplicación Bose tiene acceso a las conexiones <i>Bluetooth</i> en el menú de configuración del dispositivo.</p> <p>Coloque ambos auriculares en el estuche de carga hasta que encajen magnéticamente en su lugar. Cierre y vuelva a abrir el estuche. Las luces de estado de los auriculares muestran el estado de carga (vea la página 30). Retire los auriculares.</p> <p>Con los auriculares en el estuche de carga abierto, mantenga presionado el botón de la parte posterior del estuche hasta que las luces de estado de los auriculares titilen lentamente de color azul.</p> <p>Vea "Los auriculares no se conectan al dispositivo."</p>

SÍNTOMA	SOLUCIÓN
<p><b>La aplicación Bose no funciona en el dispositivo</b></p>	<p>Asegúrese de que el dispositivo sea compatible con la aplicación Bose y cumple con los requisitos mínimos del sistema. Para más información, consulte la tienda de aplicaciones en su dispositivo.</p> <p>Desinstale la aplicación Bose en el dispositivo. Vuelva a instalar la aplicación (vea la página 12).</p>
<p><b>Los auriculares no se sienten cómodos o seguros</b></p>	<p>Asegúrese de que se coloca correctamente los auriculares (vea la página 13).</p> <p>Verifique el ajuste de los auriculares usando un espejo (vea la página 14). Para obtener la mejor calidad de sonido y rendimiento del micrófono, ajuste los auriculares de modo que formen un ángulo de 45° con la oreja. Si no le resultan cómodos o seguros, deslícelos ligeramente hacia arriba o hacia abajo hasta encontrar la mejor posición.</p> <p>Visite: <a href="http://worldwide.Bose.com/Support/UOE">worldwide.Bose.com/Support/UOE</a> para ver videos instructivos.</p>
<p><b>No puede usar cómodamente los auriculares con pendientes o piercings</b></p>	<p>Quítese los pendientes o piercings antes de ponerse los auriculares. Cuando los auriculares estén bien colocados, vuelva a ponerse los pendientes o piercings.</p> <p>Verifique el ajuste del auricular usando un espejo (vea la página 14). Para obtener la mejor calidad de sonido y rendimiento del micrófono, ajuste los auriculares de modo que formen un ángulo de 45° con la oreja. Si los pendientes o piercings hacen que esa posición le resulte incómoda, deslice los auriculares ligeramente hacia arriba o hacia abajo para encontrar la mejor posición.</p> <p>Si los imanes de la parte inferior de la parte en forma de barril de los auriculares se pegan a los pendientes o piercings, deslice los auriculares ligeramente hacia arriba o hacia abajo para separarlos.</p>
<p><b>Conexión Bluetooth intermitente</b></p>	<p>Borre la lista de dispositivos de los auriculares (vea la página 37). Elimine los auriculares de la lista <i>Bluetooth</i> en el dispositivo, incluyendo los listados duplicados marcados como LE (Low Energy). Vuelva a conectarlos (vea la página 12).</p> <p>Acerque el dispositivo a los auriculares (9 m) y lejos de interferencias u obstrucciones.</p> <p>Reinicie los auriculares y el estuche de carga (vea la página 55).</p>

SÍNTOMA	SOLUCIÓN
<p><b>No hay sonido</b></p>	<p>Asegúrese de que se coloca el auricular correcto en la oreja correcta. Busque las marcas <b>L</b> (izquierdo) y <b>R</b> (derecho) en la parte en forma de barril de cada auricular.</p> <p>Verifique el ajuste del auricular usando un espejo (vea la página 14).</p> <p>Visite: <a href="http://worldwide.Bose.com/Support/UOE">worldwide.Bose.com/Support/UOE</a> para ver videos instructivos.</p> <p>Asegúrese de que el volumen esté alto (vea la página 17).</p> <p>Presione el botón de reproducir en el dispositivo para asegurarse de que el audio se está reproduciendo.</p> <p>Reproduzca audio de una aplicación o servicio de música diferente.</p> <p>Reproduzca audio del contenido almacenado directamente en el dispositivo.</p> <p>Si hay dos dispositivos conectados, primero ponga en pausa el otro dispositivo.</p> <p>Limpie cualquier suciedad o acumulación de cera de los puertos del altavoz.</p> <p>Reinicie el dispositivo.</p>
<p><b>No hay sonido en uno de los auriculares</b></p>	<p>Verifique el ajuste del auricular usando un espejo (vea la página 14).</p> <p>Visite: <a href="http://worldwide.Bose.com/Support/UOE">worldwide.Bose.com/Support/UOE</a> para ver videos instructivos.</p> <p>Asegúrese de que el software de la aplicación Bose actualizado (vea la página 44).</p> <p>Limpie cualquier suciedad o acumulación de cera de los puertos del altavoz.</p> <p>Coloque ambos auriculares en el estuche de carga hasta que encajen magnéticamente en su lugar. Cierre y vuelva a abrir el estuche. Las luces de estado de los auriculares muestran el estado de carga (vea la página 30).</p> <p>Retire los auriculares.</p>
<p><b>El audio y el video no están sincronizados</b></p>	<p>Cierre y vuelva a abrir la aplicación o el servicio de música.</p> <p>Reproduzca audio de una aplicación o servicio de música diferente.</p> <p>Coloque ambos auriculares en el estuche de carga hasta que encajen magnéticamente en su lugar. Cierre y vuelva a abrir el estuche. Las luces de estado de los auriculares muestran el estado de carga (vea la página 30).</p> <p>Retire los auriculares.</p>

SÍNTOMA	SOLUCIÓN
<p><b>Calidad de sonido deficiente</b></p>	<p>Asegúrese de que se coloca el auricular correcto en la oreja correcta. Busque las marcas <b>L</b> (izquierdo) y <b>R</b> (derecho) en la parte en forma de barril de cada auricular.</p> <p>Verifique el ajuste del auricular usando un espejo (vea la página 14). Para obtener la mejor calidad de sonido y rendimiento del micrófono, ajuste los auriculares de modo que formen un ángulo de 45° con la oreja. Si no le resultan cómodos o seguros, deslícelos ligeramente hacia arriba o hacia abajo hasta encontrar la mejor posición.</p> <p>Visite: <a href="http://worldwide.Bose.com/Support/UOE">worldwide.Bose.com/Support/UOE</a> para ver videos instructivos.</p> <p>Asegúrese de que esté usando la aplicación Bose para la configuración (vea la página 12).</p> <p>Pruebe otra pista de audio.</p> <p>Reproduzca audio de una aplicación o servicio de música diferente.</p> <p>Limpie cualquier suciedad o acumulación de cera de los puertos del altavoz.</p> <p>Si hay dos dispositivos conectados, desconecte el segundo dispositivo.</p> <p>Apague cualquier función de mejora de audio en el dispositivo o aplicación de música.</p> <p>Si está usando solamente un auricular, coloque el otro auricular en el estuche hasta que encaje magnéticamente en su lugar.</p> <p>Asegúrese de que los auriculares están conectados con el perfil <i>Bluetooth</i> correcto: Estéreo A2DP. Verifique el menú de configuración <i>Bluetooth</i>/audio del dispositivo para asegurarse de que esté seleccionado el perfil correcto.</p> <p>Baje el volumen de los auriculares, del dispositivo y de la aplicación de música.</p> <p>Desactive la función de <i>Bluetooth</i> en el dispositivo y vuelva a activarla.</p> <p>Borre la lista de dispositivos de los auriculares (vea la página 37). Elimine los auriculares de la lista <i>Bluetooth</i> en el dispositivo, incluyendo los listados duplicados marcados como LE (Low Energy). Vuelva a conectarlos (vea la página 12).</p>
<p><b>No se oye el audio</b></p>	<p>Asegúrese de que el volumen esté alto (vea la página 17).</p> <p>Asegúrese de que se coloca el auricular correcto en la oreja correcta. Busque las marcas <b>L</b> (izquierdo) y <b>R</b> (derecho) en la parte en forma de barril de cada auricular.</p> <p>Verifique el ajuste del auricular usando un espejo (vea la página 14). Para obtener la mejor calidad de sonido y rendimiento del micrófono, ajuste los auriculares de modo que formen un ángulo de 45° con la oreja. Si no le resultan cómodos o seguros, deslícelos ligeramente hacia arriba o hacia abajo hasta encontrar la mejor posición.</p> <p>Intente deslizar los auriculares ligeramente hacia abajo para que los puertos del altavoz estén más cerca del canal auditivo.</p> <p>Limpie cualquier suciedad o acumulación de cera de los puertos del altavoz.</p>

SÍNTOMA	SOLUCIÓN
<b>Demasiados bajos</b>	<p>Verifique el ajuste del auricular usando un espejo (vea la página 14). Para obtener la mejor calidad de sonido y rendimiento del micrófono, ajuste los auriculares de modo que formen un ángulo de 45° con la oreja. Si no le resultan cómodos o seguros, deslícelos ligeramente hacia arriba o hacia abajo hasta encontrar la mejor posición.</p> <p>Ajuste el nivel de los bajos usando la aplicación Bose (vea la página 19).</p> <p>Intente deslizar los auriculares ligeramente hacia arriba para que el altavoz esté más lejos del canal auditivo.</p>
<b>Muy pocos bajos</b>	<p>Verifique el ajuste del auricular usando un espejo (vea la página 14). Para obtener la mejor calidad de sonido y rendimiento del micrófono, ajuste los auriculares de modo que formen un ángulo de 45° con la oreja. Si no le resultan cómodos o seguros, deslícelos ligeramente hacia arriba o hacia abajo hasta encontrar la mejor posición.</p> <p>Ajuste el nivel de los bajos usando la aplicación Bose (vea la página 19).</p> <p>Intente deslizar los auriculares ligeramente hacia abajo para que el altavoz esté más cerca del canal auditivo.</p>
<b>El volumen de audio difiere entre los auriculares</b>	<p>Deslice el auricular más silencioso ligeramente hacia abajo en la oreja hasta que el volumen coincida con el del otro auricular.</p>
<b>El Audio inmersivo no suena bien o se siente demasiado cerca</b>	<p>Con la aplicación Bose, calibre el Audio inmersivo para que se adapte mejor a la posición de los auriculares en las orejas. Puede acceder a esta opción en el menú de configuración.</p>
<b>El micrófono no capta el sonido</b>	<p>Los auriculares pueden estar demasiado inclinados hacia la boca o la barbilla. Verifique el ajuste del auricular usando un espejo (vea la página 14). Para obtener la mejor calidad de sonido y rendimiento del micrófono, ajuste los auriculares de modo que formen un ángulo de 45° con la oreja. Si no le resultan cómodos o seguros, deslícelos ligeramente hacia arriba o hacia abajo hasta encontrar la mejor posición.</p> <p>Pruebe con otra llamada telefónica.</p> <p>Limpie cualquier suciedad o acumulación de cera de los puertos del micrófono (vea la página 43).</p> <p>Pruebe con otro dispositivo compatible.</p> <p>Vaya a un lugar silencioso e inténtelo de nuevo.</p> <p>Desactive la función de <i>Bluetooth</i> en el dispositivo y vuelva a activarla.</p> <p>Borre la lista de dispositivos de los auriculares (vea la página 37). Elimine los auriculares de la lista <i>Bluetooth</i> en el dispositivo, incluyendo los listados duplicados marcados como LE (Low Energy). Vuelva a conectarlos (vea la página 12).</p>

SÍNTOMA	SOLUCIÓN
<b>No se puede ajustar el modo</b>	<p>Coloque ambos auriculares en el estuche de carga hasta que encajen magnéticamente en su lugar. Cierre y vuelva a abrir el estuche. Las luces de estado de los auriculares muestran el estado de carga (vea la página 30). Retire los auriculares.</p> <p>Si personalizó el acceso directo para un determinado auricular, debe tocar y mantener presionado el botón en el auricular correcto.</p> <p>Si personalizó el acceso directo para que esté en un auricular específico, use la aplicación Bose para asignar el acceso directo al otro auricular e inténtelo de nuevo. Visite: <a href="http://worldwide.Bose.com/Support/UOE">worldwide.Bose.com/Support/UOE</a> para ver videos instructivos.</p> <p>Use la aplicación Bose para ajustar el modo. Puede acceder a esta opción desde la pantalla de control del producto (vea la página 12).</p>
<b>Dificultad para escuchar a la persona durante una llamada de teléfono</b>	<p>Suba el volumen usando el dispositivo.</p>
<b>Los auriculares no responden</b>	<p>Coloque ambos auriculares en el estuche de carga hasta que encajen magnéticamente en su lugar. Cierre y vuelva a abrir el estuche. Las luces de estado de los auriculares muestran el estado de carga (vea la página 30). Retire los auriculares.</p> <p>Reinicie los auriculares y el estuche de carga (vea la página 55). Si eso no funciona, restablezca los auriculares a la configuración de fábrica (vea la página 56).</p>
<b>Los auriculares no responden cuando se presiona un botón</b>	<p>Para funciones de multipulsación, varíe la velocidad de las pulsaciones.</p> <p>Asegúrese de que la aplicación de música es compatible con esta función.</p> <p>Si los auriculares han estado expuestos a altas o bajas temperaturas, espere a que los auriculares regresen a la temperatura ambiente.</p> <p>Si la función Volumen automático está activada, vea "Ajustar el volumen tiene un efecto mínimo mientras está activado el volumen automático" en la página 52.</p> <p>Conecte otro dispositivo e inténtelo de nuevo.</p> <p>Reinicie los auriculares y el estuche de carga (vea la página 55).</p>
<b>No se puede acceder al acceso directo</b>	<p>Asegúrese de que haya configurado un acceso directo usando la aplicación Bose (vea la página 20).</p> <p>Si personalizó el acceso directo para un determinado auricular, debe tocar y mantener presionado el botón en el auricular correcto.</p> <p>Si personalizó el acceso directo para que esté en un auricular específico, use la aplicación Bose para asignar el acceso directo al otro auricular e inténtelo de nuevo. Visite: <a href="http://worldwide.Bose.com/Support/UOE">worldwide.Bose.com/Support/UOE</a> para ver videos instructivos.</p>

SÍNTOMA	SOLUCIÓN
<p><b>Ajustar el volumen tiene un efecto mínimo mientras está activado el volumen automático</b></p>	<p>Si los auriculares están subiendo activamente el volumen de audio debido al ruido, el ajuste manual del volumen puede tener un efecto mínimo o sólo temporal, a menos que suba la configuración de referencia por encima del nivel actual. Para subir el volumen en esta situación, siga subiendo el volumen con los controles de los auriculares o los controles del dispositivo hasta que oigas que el volumen cambia (vea la página 18). Para bajar el volumen, desactive el Volumen automático con la aplicación Bose y, a continuación, baje el volumen (vea la página 18).</p>
<p><b>El audio sube de volumen cuando habla mientras el Volumen automático está activado</b></p>	<p>El Volumen automático está diseñado para ignorar su voz en la medida de lo posible al medir el nivel de ruido del entorno. Si nota que el audio sube de volumen cuando habla, es posible que los auriculares estén demasiado inclinados hacia abajo, hacia la boca o la barbilla. Verifique el ajuste de los auriculares usando un espejo (vea la página 14). Para obtener la mejor calidad de sonido y rendimiento del micrófono, ajuste los auriculares de modo que formen un ángulo de 45° con la oreja. Si no le resultan cómodos o seguros, deslícelos ligeramente hacia arriba o hacia abajo hasta encontrar la mejor posición.</p>
<p><b>El audio sube de volumen cuando otra gente habla mientras el Volumen automático está activado</b></p>	<p>El Volumen automático categoriza las voces de otras personas como ruido ambiental, lo que significa que el volumen del audio puede subir para compensar las voces altas. Para evitarlo, puede pausar el audio durante las conversaciones (vea la página 17) o desactivar el Volumen automático mediante la aplicación Bose. Puede acceder a esta opción en el menú de configuración.</p>
<p><b>Los auriculares no se cargan</b></p>	<p>Asegúrese de que los auriculares están correctamente colocados en el estuche de carga. Para ahorrar batería, se debe cerrar el estuche mientras se cargan los auriculares (vea la página 25).</p> <p>Asegúrese de que no haya polvo, residuos o líquidos cubriendo los contactos de carga en los auriculares o las clavijas de carga en el estuche.</p> <p>Retire la película de plástico de la superficie del estuche debajo de cada auricular para evitar que interfiera con la colocación de los auricular.</p> <p>Asegúrese de que el cable USB esté correctamente alineado con el estuche de carga.</p> <p>Verifique que ambos extremos del cable USB estén correctamente enchufados.</p> <p>Pruebe con otro cable USB.</p> <p>Pruebe con otro cargador de pared.</p> <p>Si los auriculares o el estuche de carga han estado expuestos a altas o bajas temperaturas, espere a que los auriculares o el estuche de carga regresen a la temperatura ambiente. Vuelva a cargarlos (vea la página 25).</p>



SÍNTOMA	SOLUCIÓN
<b>El estuche de carga no se carga</b>	<p>Asegúrese de que el cable USB esté correctamente alineado con el estuche de carga.</p> <p>Si la batería del estuche de carga está totalmente descargada, asegúrese de que el cable USB esté conectado el tiempo suficiente para que el estuche tenga una carga inicial. Si retira el cable y la luz de estado del estuche de carga se apaga, vuelva a conectar el cable USB.</p> <p>Verifique que ambos extremos del cable USB estén correctamente enchufados.</p> <p>Pruebe con otro cable USB.</p> <p>Asegúrese de que el estuche de carga esté cerrado. Para ahorrar batería, el estuche debe estar cerrado mientras se carga.</p> <p>Pruebe con otro cargador de pared.</p> <p>Si el estuche de carga se ha expuesto a altas o bajas temperaturas, espere hasta que el estuche regrese a la temperatura ambiente. Vuelva a cargarlo (vea la página 27).</p> <p>Si el estuche de carga estuvo expuesto al agua, espere hasta que el puerto USB-C esté completamente seco. Vuelva a cargarlo (vea la página 27).</p> <p>Asegúrese de que los accesorios del estuche de carga están correctamente instalados y no impiden que el cable USB se conecte de forma segura al puerto del estuche de carga.</p>
<b>La duración de la batería de los auriculares es menor de lo esperado</b>	<p>La duración de la batería varía en función de la configuración y el uso.</p> <p>Si el Audio inmersivo o el Volumen automático están activados, desactívelos con la aplicación Bose para aumentar la duración de la batería. Para obtener más información, vea página 29.</p>
<b>El idioma de las indicaciones de voz no es correcto</b>	<p>Cambie el idioma de las indicaciones de voz con la aplicación Bose (vea la página 12). Puede acceder a esta opción en el menú de configuración.</p>
<b>No se reciben avisos de llamadas</b>	<p>Asegúrese de que su dispositivo no está en la función No molestar.</p> <p>Compruebe que las indicaciones de voz estén activadas usando la aplicación Bose (vea la página 12). Puede acceder a esta opción en el menú de configuración.</p> <p>Asegúrese de conceder acceso a los auriculares a sus contactos en el menú <i>Bluetooth</i> del dispositivo.</p>
<b>Los auriculares no se conectan a una barra de sonido inteligente Bose o altavoz inteligente Bose</b>	<p>Asegúrese de que se está conectando a un producto Bose compatible. Para obtener una lista de productos compatibles, visite: <a href="https://support.bose.com/Groups">support.bose.com/Groups</a></p> <p>Con los auriculares en el estuche de carga abierto, mantenga presionado el botón de la parte posterior del estuche hasta que las luces de estado de los auriculares titilen lentamente de color azul.</p> <p>Asegúrese de que los auriculares están a menos de 9 m de la barra de sonido o del altavoz.</p>

SÍNTOMA	SOLUCIÓN
<p><b>Los auriculares no se reconectan a una barra de sonido inteligente Bose o altavoz inteligente Bose anteriormente conectado</b></p>	<p>Con los auriculares en el estuche de carga abierto, mantenga presionado el botón de la parte posterior del estuche hasta que las luces de estado de los auriculares titilen lentamente de color azul. Use la aplicación Bose para conectar la barra de sonido a un producto Bose compatible. Para obtener más información, visite: <a href="https://support.Bose.com/Groups">support.Bose.com/Groups</a></p>
<p><b>Audio retrasado entre productos cuando están conectados a una barra de sonido inteligente Bose o altavoz inteligente Bose</b></p>	<p>Descargue la aplicación Bose y ejecute las actualizaciones de software disponibles.</p>

## REINICIAR LOS AURICULARES Y EL ESTUCHE DE CARGA

Si los auriculares o el estuche de carga no responden, los puede reiniciar.

**NOTA:** Si reinicia los auriculares se borra la lista de dispositivos de los auriculares. No borra ninguna otra configuración.

Con los auriculares en el estuche de carga abierto, mantenga presionado el botón de la parte posterior del estuche por 20 segundos hasta que las luces de estado de los auriculares parpadeen 2 veces de color blanco, titilan lentamente de color azul y se apagan.

**NOTA:** Asegúrese de que ambos auriculares están en el estuche de carga y el estuche está abierto.

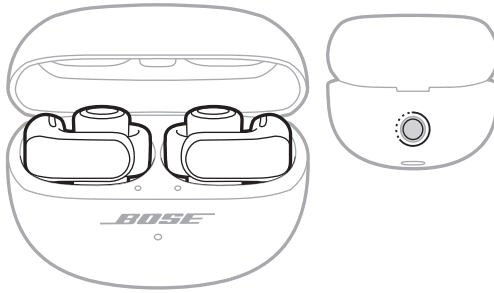

Cuando se haya completado el reinicio, las luces de estado de los auriculares parpadean según el estado de carga y, a continuación, titilan lentamente de color azul (vea la página 30). La luz de estado del estuche de carga se ilumina según el nivel de carga de la batería del estuche (vea la página 32).

## RESTABLECER LOS AURICULARES A LA CONFIGURACIÓN DE FÁBRICA

Si se restablece a la configuración de fábrica se borra toda la configuración y vuelve los auriculares a su estado original de fábrica. Después, los auriculares se pueden configurar como si se estuvieran configurando por primera vez.

Solo se recomienda restablecer a la configuración de fábrica si tiene problemas con los auriculares o el servicio de atención al cliente de Bose le indicó que lo haga.

1. Elimine los auriculares de la lista *Bluetooth* del dispositivo.
2. Elimine los auriculares de su cuenta de Bose usando la aplicación Bose.

**NOTA:** Para más información sobre cómo eliminar los auriculares de su cuenta de Bose usando la aplicación Bose, visite: [support.bose.com/UOE](https://support.bose.com/UOE)

3. Con los auriculares en el estuche de carga abierto, mantenga presionado el botón de la parte posterior del estuche por 20 segundos hasta que las luces de estado de los auriculares parpadeen 2 veces de color blanco, titilan lentamente de color azul y se apagan.

**NOTA:** Asegúrese de que ambos auriculares están en el estuche de carga y el estuche está abierto.

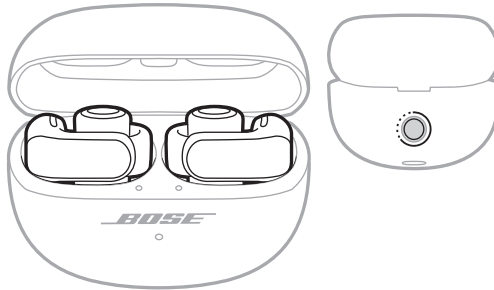

4. Repita el paso anterior 2 veces más.

Después de la tercera vez, las luces de estado parpadean de color ámbar durante 3 segundos para indicar que se está restableciendo la configuración de fábrica.

Cuando se termina de restablecer, las luces de estado titilan lentamente de color azul. Los auriculares ahora están en el estado de la configuración de fábrica original.

**NOTA:** Si no puede solucionar el problema, puede encontrar más información y ayuda en: [support.bose.com/UOE](https://support.bose.com/UOE)

## Lue ja säilytä kaikki turvallisuus- ja käyttöohjeet.



Bose Corporation vakuuttaa täten, että tämä tuote täyttää direktiivin 2014/53/EU sekä muiden sovellettavien EU-direktiivien vaatimukset. Täydellinen vaatimustenmukaisuusvakuutus on osoitteessa [www.Bose.com/compliance](http://www.Bose.com/compliance).



Tämä tuote täyttää kaikki vuoden 2016 sähkömagneettista yhteensopivuutta koskevat vaatimukset ja muut sovellettavat Yhdistyneen kuningaskunnan vaatimukset. Täydellinen vaatimustenmukaisuusvakuutus on osoitteessa [www.Bose.com/compliance](http://www.Bose.com/compliance).

Bose Corporation vakuuttaa täten, että tämä tuote noudattaa vuoden 2017 radiolaitesäännösten olennaisia vaatimuksia ja muita sovellettavia Yhdistyneen kuningaskunnan määräyksiä. Täydellinen vaatimustenmukaisuusvakuutus on osoitteessa [www.Bose.com/compliance](http://www.Bose.com/compliance).

## Tärkeitä turvallisuusohjeita

Käytä ainoastaan valmistajan määrittämiä lisävarusteita/tarvikkeita.

Vain koulutettu huoltohenkilöstö saa tehdä huoltotyöt. Laite on huollettava, jos se vaurioituu millään tavalla. Huoltotarpeen aiheuttavia asioita ovat mm. seuraavat: virtajohto tai -pistoke on vaurioitunut, laitteen päälle on läikkyntä nestettä tai pudonnut esine, laite on kastunut tai kostunut, laite ei toimi normaalisti tai laite on pudonnut.



### VAROITUKSET JA HUOMAUTUKSET

- Pidä tuote poissa pienten lasten ja eläinten ulottuvilta, jotta se ei vahingossa joudu nieluun. Tuote sisältää akun ja voi olla nieltynä vaarallinen. Jos nappikuuloke on nieltä, ota heti yhteys lääkäriin. Säilytä tuote toimitukseen sisältyvässä suojakotelossa poissa lasten ja lemmikkien ulottuvilta, kun sitä ei käytetä.
- Tuotetta ei ole tarkoitettu lasten käyttöön.
- Käytä kuulokkeita kohtuullisella äänenvoimakkuudella, jotta vältät kuulovaurion. Säädä äänenvoimakkuus pieneksi ennen kuin asetat kuulokkeet korviisi tai korvillesi. Lisää äänenvoimakkuutta vähitellen, kunnes löydät mukavan kuunteluvoimakkuuden.
- Älä työnnä nappikuulokkeen kaiutinta suoraan korvakäytävään, jotta vältät kuulovaurion. Pidä nappikuulokkeita siten, että kaiutin lepää korvan sisäpinnalla ja sanko korvan takana. Lisätietoa nappikuulokkeiden asianmukaisesta käytämisestä, katso sivu 13.
- Tämän tuotteen käyttö ajoneuvon kuljettamisen aikana saattaa olla kiellettyä joillakin alueilla. Toimi varovaisesti ja noudata sovellettavia lakeja. Lopeta tämän tuotteen käyttö heti, jos se häiritsee huomiokykyäsi tai kykyäsi kuulla ympäristön ääniä, kuten hälytyksiä ja varoituksia, ajoneuvon kuljettamisen aikana.
- Toimi varovaisesti, jos käytät kuulokkeita huomioitasi vaativassa toiminnassa. Älä käytä kuulokkeita, jos ulkopuolisten äänien kuulumattomuus voi vaarantaa sinut tai muut ihmiset. Tällaisia tilanteita ovat esimerkiksi pyöräileminen tai käveleminen liikenteessä tai liikenteen, rakennustyömaan tai rautatien lähellä.
- ÄLÄ upota tuotetta veteen tai altista sitä vedelle pitkäksi ajaksi.
- Poista tuote välittömästi, jos huomaat sen kuumenevan.



Tuotteessa on pieniä osia. Ne voivat aiheuttaa tukehtumisvaaran. Ei sovellu alle 3-vuotiaiden lasten käytettäväksi.



Tuote sisältää magneettista materiaalia. Kysy lääkäriltä, voiko se vaikuttaa lääketieteellisen implanttisi toimintaan.

- ÄLÄ tee tuotteeseen muutoksia ilman lupaa.
- Pidä tuote etäällä avotulesta ja lämmönlähteistä. ÄLÄ laita tuotteen päälle tai lähelle avotulta, esimerkiksi palavaa kynttilää.
- Käytä tuotetta vain hyväksytyllä LPS-virtalähteellä, joka vastaa paikallisia määräyksiä (esim. UL, CSA, VDE, CCC).
- Tuotteen mukana toimitettava akku tai paristo voi aiheuttaa tulipalon tai kemiallisen palovamman vaaran, jos sitä käsitellään väärin tai jos se vaihdetaan virheellisesti tai väärän tyyppiseen akkuun tai paristoon.
- Jos akku vuotaa, älä päästä nestettä kosketuksiin ihon tai silmien kanssa. Jos näin kuitenkin tapahtuu, hakeudu lääkärin hoitoon.
- Älä altista akkua tai paristoja sisältäviä tuotteita liialliselle lämmölle (esim. suorasta auringonvalosta, avotulesta tms. aiheutuvalle lämmölle).
- Pyyhi hiki kuulokkeista ja latauskotelosta ennen latausta.
- IPX4 ja IPX1 eivät ole pysyviä ominaisuuksia, ja kestävyys saattaa heikentyä normaalin kulumisen vaikutuksesta.

**HUOMAUTUS:** Laite on testattu ja todettu luokan B digitaalilaitetta koskevien FCC:n sääntöjen osan 15 rajoitusten mukaiseksi. Nämä rajoitukset on tarkoitettu antamaan kohtuullinen suoja haitallisia häiriöitä vastaan kotiloissa. Laite tuottaa, käyttää ja voi säteillä energiaa radiotaajuudella, ja jos sitä ei ole asennettu tai käytetä ohjeiden mukaan, se voi aiheuttaa haitallista häiriötä radioliikenteelle. Kuitenkaan ei voida taata, ettei missään yksittäisessä asennuksessa aiheutuisi häiriöitä. Jos laite aiheuttaa radio- tai televisiovastaanotossa häiriöitä, jotka ovat helposti todettavissa kytkemällä laitteeseen virta ja sammuttamalla se, käyttäjän tulisi yrittää poistaa häiriöt seuraavilla toimenpiteillä:

- Suuntaa vastaanottava tuote tai antenni toisin tai siirrä se toiseen paikkaan.
- Siirrä laite ja vastaanotin kauemmas toisistaan.
- Kytke laite ja vastaanotin eri virtapiireissä oleviin pistorasioihin.
- Kysy neuvoa jälleenmyyjältä tai kokeneelta radio- tai tv-asentajalta.

Laitteeseen tehtävät Bose Corporationin hyväksymättömät muutokset voivat mitätöidä käyttäjälle annetun luvan käyttää laitetta.

Laite täyttää FCC:n sääntöjen kohdan 15 ja ISED Canadan luvanvaraisuutta koskevat RSS-standardit. Käytön edellytyksenä on kaksi ehtoa: (1) Tämä laite ei saa aiheuttaa haitallisia häiriöitä. (2) Tämän laitteen täytyy ottaa vastaan kaikki häiriöt, mukaan lukien häiriöt, jotka saattavat aiheuttaa ei-toivottua toimintaa.

Laite täyttää yleiselle käytölle laaditut FCC- ja ISED Canada -säteilynrajoitusohjeet. Lähetintä ei saa sijoittaa toisen antennin tai lähettimen lähelle.

**FCC ID:** A94926L / A94926R | **IC:** 3232A-926L / 3232A-926R

**Kotelon malli:** 438926 | **Oikean nappikuulokkeen malli:** 926R | **Vasemman nappikuulokkeen malli:** 926L

Tämän järjestelmän nappikuulokkeet on sertifioitu radiolain määräysten mukaisesti.

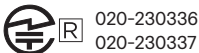

020-230336  
020-230337

CAN ICES-3(B) / NMB-3(B)

**Eurooppa:** Käytön taajuusalue 2 400–2 483,5 MHz. | Enimmäislähetysteho alle 20 dBm EIRP.

## SAR-tiedot

Nappikuuloke	Mitattu 1-g SAR W/kg	Mitattu 10-g SAR W/kg
Vasen	0,46	0,18
Oikea	0,57	0,22



Tämä symboli merkitsee, että tuotetta ei saa hävittää kotitalousjätteen mukana, vaan se on toimitettava kierrätykseen. Kierrättäminen auttaa estämään vahingollisia seurauksia ympäristölle, luonnolle ja ihmisten terveydelle. Saat lisätietoja kierrättämisestä paikallisilta viranomaisilta, kotitalousjätteen kierrätyspalvelusta tai liikkeestä, josta tuote ostettiin.

## Pientehoisten radiotaajuuslaitteiden tekniset säännökset

Mikään yritys, yhtiö tai henkilö ei saa ilman NCC:n myöntämää lupaa muuttaa hyväksytyjen pientehoisten radiotaajuuslaitteiden taajuutta, parantaa niiden lähetystehoa tai muuttaa niiden alkuperäisiä ominaisuuksia tai suorituskykyä. Pientehoiset radiotaajuuslaitteet eivät saa vaikuttaa lentokoneiden turvallisuuteen eivätkä häiritä lakisääteistä viestiliikennettä. Jos tällaista todetaan, käyttäjän on lopetettava käyttö välittömästi, kunnes häiriötä ei enää ilmene. Mainitulla lakisääteisellä viestiliikenteellä tarkoitetaan televiestinnän hallinta-asetuksen mukaista radioviestiliikennettä. Pientehoisten radiotaajuuslaitteiden on otettava vastaan lakisääteisen viestiliikenteen tai ISM-radioaaltoja säteilevien laitteiden aiheuttamia häiriöitä.

**ÄLÄ** yritä poistaa ladattavaa litiumioniakkua laitteesta. Jos akku on poistettava, ota yhteyttä lähimpään Bose-jälleenmyyjään tai muuhun pätevään ammattilaiseen.



**Hävitä käytetyt akut ja paristot paikallisten viranomaisten ohjeiden mukaisesti. Ei saa polttaa.**



R33807  
RoHS



R-C-Bos-926L (L)  
R-C-Bos-926R (R)  
R-R-Bos-438926 (kotelo)  
보스코리아 유한회사

**Myrkyllisten tai vaarallisten aineiden tai alkuaineiden nimet ja sisältö**

Osan nimi	Myrkylliset tai vaaralliset aineiden tai alkuaineet					
	Lyijy (Pb)	Elohopea (Hg)	Kadmium (Cd)	Kuusiarvoinen (CR(VI))	Polybrominoitu bifenyylit (PBB)	Polybrominoitu difenyyleetterit (PBDE)
PCB-yhdisteet	X	O	O	O	O	O
Metalliosat	X	O	O	O	O	O
Muoviosat	O	O	O	O	O	O
Kaiuttimet	X	O	O	O	O	O
Johdot	X	O	O	O	O	O

Tämä taulukko on laadittu SJ/T 11364 -määräysten mukaisesti.

O: Ilmaisee, että tätä myrkyllistä tai vaarallista ainetta on kaikissa tästä materiaalista valmistetuissa osissa alle GB/T 26572 -raja-arvon.

X: Ilmaisee, että tätä myrkyllistä tai vaarallista ainetta on vähintään yhdessä tästä materiaalista valmistetussa osassa yli GB/T 26572 -raja-arvon.



**Laitteen nimi:** nappikuulokkeet ja latauskotelo **Tyyppimerkintä:** 438926

Yksikkö	Rajoitetut aineet ja niiden kemialliset merkit					
	Lyijy (Pb)	Elohopea (Hg)	Kadmium (Cd)	Kuusiarvoinen kromi (Cr <sup>6+</sup> )	Polybrominoidut bifenyylit (PBB)	Polybrominoidut difenyyleetterit (PBDE)
PCB-yhdisteet	-	o	o	o	o	o
Metalliosat	-	o	o	o	o	o
Muoviosat	o	o	o	o	o	o
Kaiuttimet	-	o	o	o	o	o
Johdot	-	o	o	o	o	o

**Huomautus 1:** "o" osoittaa, että rajoitetun aineen prosenttiosuus ei ylitä olemassaolon viitearvon prosenttiosuutta.

**Huomautus 2:** "-" merkitsee, että rajoitettu aine vastaa erivapautta.



**Valmistuspäivä:** Sarjanumeron kahdeksas numero kertoo valmistusvuoden, 4 merkitsee vuotta 2014 tai 2024.

**Maahantuojat:** Bose Electronics (Shanghai) Company Limited, Level 6, Tower D, No. 2337 Gudai Rd. Minhang District, Shanghai 201100 | Bose Products B.V., Gorslaan 60, 1441 RG Purmerend, The Netherlands | Bose de México S. de R.L. de C.V., Avenida Prado Sur #150, Piso 2, Interior 222 y 223, Colonia Lomas de Chapultepec V Sección, Miguel Hidalgo, Ciudad de México, C.P. 11000 Puhelinnumero: +5255 (5202) 3545 | Bose Limited (H.K.), 9F, No. 10, Sec. 3, Minsheng E. Road, Zhongshan Dist. Taipei City 10480, Puhelinnumero: +886-2-2514 7676 | Bose Limited, Bose House, Quayside Chatham Maritime, Chatham, Kent, ME4 4QZ, United Kingdom

**Lähtöteho:** 350 mAh | **IPXX-luokitus:** IPX4 (nappikuulokkeet), IPX1 (latauskotelo)

CMIIIT-tunnus sijaitsee pakkauksessa.

Tuotteeseen sovelletaan **Bosen käyttöehtoja:** [worldwide.bose.com/termsofuse](https://www.worldwide.bose.com/termsofuse).

**Lisenssi-ilmoitukset:** Avoimiin Bose Ultra -nappikuulokkeisiin sisältyvien kolmannen osapuolen ohjelmistopakettien lisenssi-ilmoitukset voi lukea Bose-sovelluksessa. Tiedot ovat Asetukset-valikossa.

Apple, Apple-logo, iPad ja iPhone ovat Apple Inc:n rekisteröityjä tavaramerkkejä Yhdysvalloissa ja muissa maissa. iPhone-tavaramerkkiä käytetään Japanissa Aiphone K.K:n lisenssillä. App Store on Apple Inc:n palvelumerkki.

Made for Apple -merkki tarkoittaa, että lisävaruste on suunniteltu liitettäväksi erityisesti merkissä kuvattuihin Apple-tuotteisiin ja että kehittäjä on sertifioinut sen täyttävän Applen vaatimukset. Apple ei vastaa tällaisen laitteen toiminnasta tai siitä, että se täyttää turvallisuusvaatimukset ja on määräysten mukainen.

**Bluetooth®**-sanamerkki ja -logot ovat Bluetooth SIG, Inc:n omistamia rekisteröityjä tavaramerkkejä, ja Bose Corporation käyttää niitä lisenssin nojalla.

Google, Android ja Google Play ovat Google LLC:n tavaramerkkejä.

Snapdragon Sound on Qualcomm Technologies, Inc:n ja/tai sen tytäryhtiöiden tuote. Qualcomm, Snapdragon ja Snapdragon Sound ovat Qualcomm Incorporatedin tavaramerkkejä tai rekisteröityjä tavaramerkkejä.

USB Type-C® ja USB-C® ovat USB Implementers Forumin rekisteröityjä tavaramerkkejä.

Bose, B-logo ja SimpleSync ovat Bose Corporationin tavaramerkkejä. Bose Corporationin pääkonttori: 1-877-230-5639 | ©2024 Bose Corporation. Mitään osaa tästä julkaisusta ei saa kopioida, muokata, jaella tai käyttää ilman julkaisijan etukäteen antamaa kirjallista lupaa.

---

## Säilytätiedot.

Kuulokkeiden päivämääräkoodi sijaitsee nappikuulokkeen tasaisella sisäpinnalla. Mallinumerot ja latauskotelon sarjanumero ovat latauskotelon kannen alla.

Sarjanumero: \_\_\_\_\_

Mallinumero: 438926

Säilytä ostokuitti. Nyt on oikea aika rekisteröidä Bose-tuotteesi. Voit tehdä sen helposti osoitteessa [worldwide.bose.com/ProductRegistration](https://www.worldwide.bose.com/ProductRegistration).

---

## PAKKAUKSEN SISÄLTÖ

Sisältö.....	11
--------------	----

## BOSE-SOVELLUKSEN ASETUKSET

Bose-sovelluksen lataaminen.....	12
Nappikuulokkeiden lisääminen aiemmin luotuun tiliin.....	12

## KUULOKKEIDEN KÄYTTÄMINEN

Kuulokkeiden asettaminen.....	13
Istuvuuden tarkistaminen.....	14

## VIRTA

Virran kytkeminen.....	15
Virran katkaiseminen.....	16

## KUULOKKEIDEN SÄÄTIMET

Median toisto.....	17
Äänenvoimakkuustoiminnot.....	18
Automaattinen äänenvoimakkuus.....	18
Puhelut.....	19
Puheluilmoitukset.....	19
Äänen taajuuskorjauksen säätäminen.....	19

## PIKAVALINNAT

Pikavalinnan käyttäminen.....	20
Pikavalinnan vaihtaminen tai poistaminen käytöstä.....	20

## IMMERSIIVINEN ÄÄNI

Immersiivisen äänen asetukset.....	21
Immersiivisen äänen asetuksen muuttaminen.....	22
Tilan vaihtaminen .....	22
Pikavalinnan käyttäminen.....	22
Immersiivinen ääni puhelun aikana.....	22
Immersiivisen äänen kalibrointi.....	22

## KUUNTELUTILAT

Tilat.....	23
Tilan vaihtaminen.....	24
Kuulokkeiden tilojen lisääminen tai poistaminen.....	24

## LAITTEEN ÄÄNIKOMENNOT

Laitteen äänikomentojen toiminnot.....	25
--	----

## AKKU

Nappikuulokkeiden lataaminen .....	26
Latauskotelon lataaminen.....	27
Nappikuulokkeiden akun varaustason tarkistaminen .....	28
Nappikuulokkeita käytettäessä.....	28
Nappikuulokkeita ladattaessa .....	28
Latauskotelon akun varaustason tarkistaminen.....	28
Latausaika .....	29

## NAPPIKUULOKKEIDEN JA LATAUSKOTELON TILA

Kuulokkeiden tilamerkkivalot.....	30
<i>Bluetooth</i> <sup>®</sup> -tila.....	30
Akku-, päivitys- ja virhetila.....	31
Latauskotelon tilamerkkivalo .....	32
Akku-, päivitys- ja virhetila.....	32

## **BLUETOOTH-YHTEYDET**

Yhdistäminen Bose-sovelluksella.....	33
Yhdistäminen laitteen <i>Bluetooth</i> -valikosta .....	33
Laitteen yhteyden katkaiseminen.....	34
Laitteen yhdistäminen uudelleen .....	35
Yhdistäminen viimeksi yhdistettyyn laitteeseen .....	35
Toisen laitteen yhdistäminen uudelleen.....	35
Toisen laitteen yhdistäminen .....	36
Kahden yhdistetyn laitteen välillä vaihtaminen.....	36
Kuulokkeiden laiteluettelon tyhjentäminen.....	37
Vain Android™-laitteet .....	38
Yhdistäminen Fast Pair -ominaisuudella.....	38
Snapdragon Sound™ -teknologia .....	39

## **BOSE-TUOTTEIDEN YHDISTÄMINEN**

Bose-älykaiuttimen tai -älysoundbarin yhdistäminen .....	40
Edut.....	40
Yhteensopivat tuotteet .....	40
Yhdistäminen Bose-sovelluksella.....	41
Bose-älykaiuttimen tai -älysoundbarin yhdistäminen uudelleen .....	41

## **HIEN- JA SÄÄNKESTÄVYYS.....** 42

## HOITO JA KUNNOSSAPITO

Kuulokkeiden säilyttäminen .....	43
Nappikuulokkeiden ja latauskotelon puhdistaminen.....	43
Varaosat ja tarvikkeet.....	43
Rajoitettu takuu.....	43
Nappikuulokkeiden päivittäminen.....	44
Latauskotelon päivittäminen .....	44
Nappikuulokkeiden päivämääräkoodin tarkastaminen.....	44
Latauskotelon sarjanumeron tarkastaminen .....	44

## VIANMÄÄRITYS

Kokeile ensin näitä ratkaisuja.....	45
Muut ratkaisut .....	45
Nappikuulokkeiden ja latauskotelon käynnistäminen uudelleen .....	55
Nappikuulokkeiden tehdasetusten palauttaminen .....	56

## SISÄLTÖ

Tarkista, että pakkaus sisältää seuraavat osat:



Avoimet Bose Ultra -nappikuulokkeet

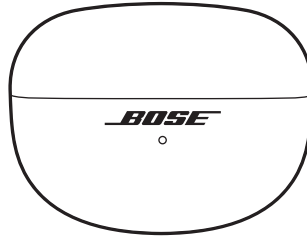

Latauskotelo

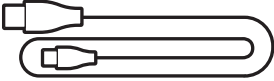

USB Type-C® - USB-A -kaapeli

**HUOMAUTUS:** Jos jokin tuotteen osa näyttää puuttuvan tai on vaurioitunut, älä käytä tuotetta. Vianmääritysohjeita, videoita ja tuotteen korjaus- tai vaihto-ohjeita on saatavilla osoitteessa [support.bose.com/UOE](https://support.bose.com/UOE).

Bose-sovelluksen avulla voit määrittää nappikuulokkeiden asetukset ja ohjata niitä millä tahansa laitteella, kuten älypuhelimella tai taulutietokoneella.

Sovelluksessa voit hallita *Bluetooth*-yhteyksiä ja kuulokkeiden asetuksia, säätää ääntä, valita äänikehotteiden kielen sekä saada Bosen tarjoamia päivityksiä ja uusia ominaisuuksia.

**HUOMAUTUS:** Jos olet jo luonut Bose-tilin toista Bose-tuotetta varten, katso "Nappikuulokkeiden lisääminen aiemmin luotuun tiliin".

## BOSE-SOVELLUKSEN LATAAMINEN

1. Lataa Bose-sovellus laitteellesi.

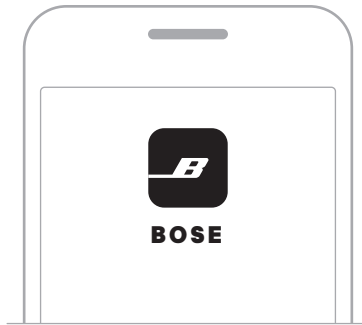

2. Noudata sovelluksen ohjeita.

## NAPPIKUULOKKEIDEN LISÄÄMINEN AIEMMIN LUOTUUN TILIIN

Lisää avoimet Bose Ultra -nappikuulokkeet Bose-sovelluksen tuotelistasta.

## KUULOKKEIDEN ASETTAMINEN

1. Pidä kiinni putken muotoisesta osasta siten, että painike on ylöspäin ja merkintä **R** (oikea) tai **L** (vasen) osoittaa sinua kohti.

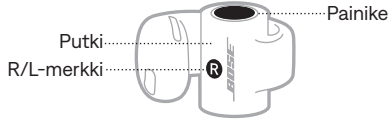

2. Ripusta nappikuulokkeen kaiutin korvaan. Kiedo sitten putki ympäri niin, että se lepää korvan takana.

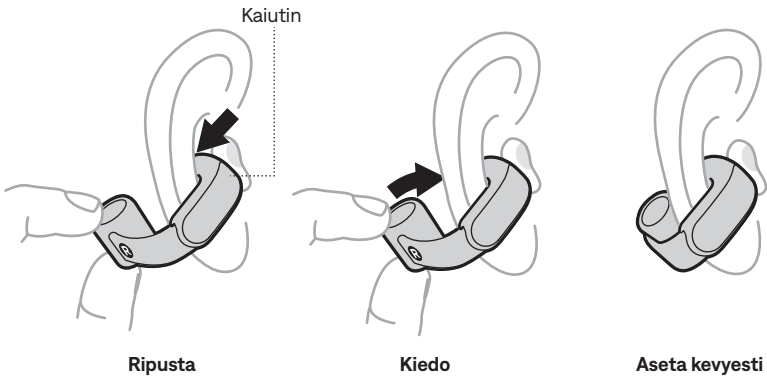

3. Parhaan äänenlaadun ja suorituskyvyn varmistamiseksi säädä kuuloke siten, että se on korvalla noin 45° kulmassa. Jos kuuloke ei tunnu mukavalta tai tukevalta, etsi itsellesi sopiva kulma liu'uttamalla sitä ylös- tai alaspäin.



4. Tarkista istuvuus (ks. sivu 14).
5. Toista vaiheet 1–4 toisella nappikuulokkeella.



## ISTUVUUDEN TARKISTAMINEN

Varmista liikuttamalla päätäsi ylös, alas ja sivuille, että kuulokkeet istuvat tukevasti ja mukavasti. Tarkista istuvuus peilin avulla.

### HYVÄ ISTUVUUS

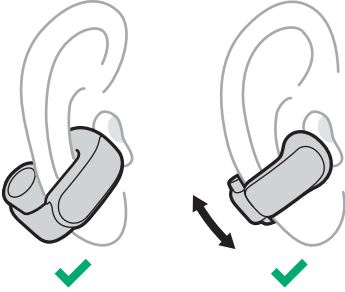

- Kuulokkeen putki on korvan takana ja painike ylöspäin.
- Nappikuulokkeen kaiutin lepää korvan sisäpinnalla, ei työnnettynä korvakäytävään.
- Nappikuuloke on korvalla noin 45° kulmassa. Voit kuitenkin liu'uttaa sitä hieman ylös- tai alaspäin, jotta se tuntuu mukavalta.
- Nappikuuloke istuu mukavasti ja tukevasti.

### HUONO ISTUVUUS

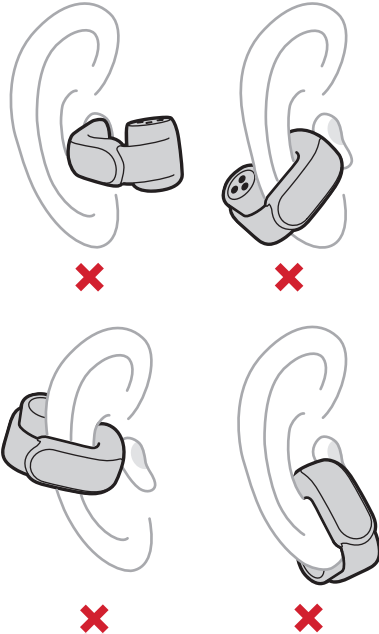

- Kuulokkeen putki on korvan edessä tai painike on alaspäin.
- Kuulokkeen kaiutin on korvakäytävässä eikä korvan sisäpinnalla.
- Nappikuuloke on kääntynyt alaspäin leukaa tai suuta kohti.
- Nappikuuloke tuntuu epämukavalta, nipistää tai istuu löyhästi tai epävakaasti.

## VIRRAN KYTKEMINEN

Avaa latauskotelo.

Nappikuulokkeet käynnistyvät. Nappikuulokkeiden tilamerkkivalot palavat niiden akun varaustason mukaan (ks. sivu 30). Latauskotelon tilamerkkivalo palaa kotelon akun varaustason mukaan (ks. sivu 32).

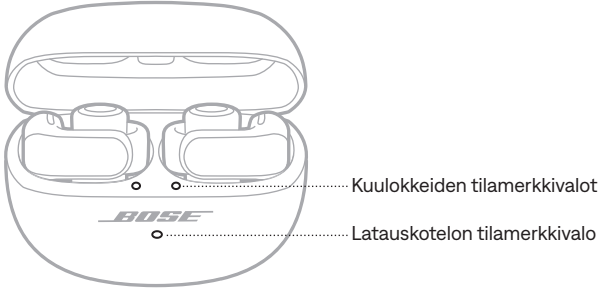

**HUOMAUTUS:** Kun poistat kuulokkeet latauskotelosta, sulje kotelo akun säästämiseksi ja kotelon pitämiseksi puhtaana.

## VIRRAN KATKAISEMINEN

1. Aseta molemmat kuulokkeet latauskoteloon.

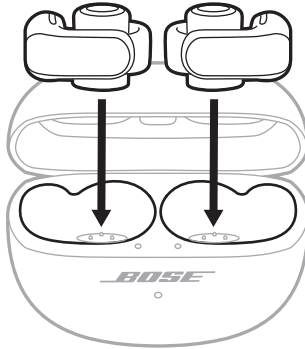

Kuulokkeiden yhteys laitteeseen katkeaa, ja ne sammuvat. Nappikuulokkeiden tilamerkkivalot palavat niiden akun varaustason mukaan (ks. sivu 32).

2. Sulje kotelo.

Latauskotelon tilamerkkivalo palaa kotelon akun varaustason mukaan (ks. sivu 32).

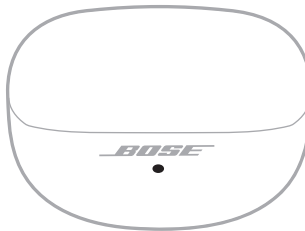

Kunkin nappikuulokkeen putkiosan yläosassa on painike. Painikkeilla ohjataan median toistoa, äänenvoimakkuutta, puheluita ja pikavalintaa (ks. sivu 20).



**HUOMAUTUS:** Kaikkia toimintoja paitsi äänenvoimakkuutta voi hallita kummalla tahansa painikkeella. Äänenvoimakkuuden säädössä vasemman ja oikean nappikuulokkeen painikkeet toimivat eri tavalla (ks. sivu 18).

## MEDIAN TOISTO

HALLINTA	TOIMINTAOHJEET
<b>Toisto/tauko</b>	<p>Paina jommankumman kuulokkeen painiketta.</p>
<b>Siirtyminen seuraavaan kappaleeseen</b>	<p>Paina jommankumman kuulokkeen painiketta kaksi kertaa.</p>
<b>Siirtyminen edelliseen kappaleeseen</b>	<p>Paina jommankumman kuulokkeen painiketta kolme kertaa.</p>

## ÄÄNENVOIMAKKUUSTOIMINNOT

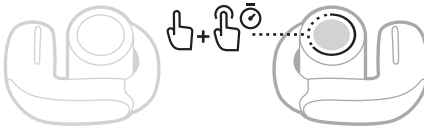
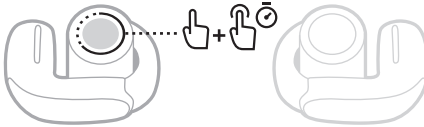
HALLINTA	TOIMINTAOHJEET
<b>Lisää äänen-voimakkuutta</b>	<p>Paina oikean nappikulokkeen painiketta kahdesti ja pidä se painettuna.</p> <p>Äänenvoimakkuus lisääntyy, kun painike on painettuna. Vapauta, kun äänenvoimakkuus on haluamallasi tasolla.</p> 
<b>Vähennä äänenvoimakkuutta</b>	<p>Paina vasemman nappikulokkeen painiketta kahdesti ja pidä se painettuna.</p> <p>Äänenvoimakkuus vähenee, kun painike on painettuna. Vapauta, kun äänenvoimakkuus on haluamallasi tasolla.</p> 

**VIHJE:** Äänenvoimakkuutta voi lisätä ja vähentää myös laitteen säätimillä tai Bose-sovelluksessa.

### Automaattinen äänenvoimakkuus

Kuulokkeet voivat säätää äänenvoimakkuutta automaattisesti ympäristösi melutason mukaan. Näin äänen voimakkuus pysyy tasaisena suhteessa ympäristösi.

Kun automaattinen äänenvoimakkuus on käytössä ja ympäristösi melutaso nousee äänenvoimakkuuden perusasetusta suuremmaksi, äänenvoimakkuus lisääntyy samassa suhteessa muutaman sekunnin kuluttua. Kun melutaso laskee, äänenvoimakkuus palaa perusasetukseen.

### HUOMAUTUKSIA:

- Voi kestää useita sekunteja, ennen kuin äänenvoimakkuus lisääntyy reaktiona meluun.
- Kun soitat tai vastaanotat puhelun, automaattinen äänenvoimakkuus poistetaan tilapäisesti käytöstä. Puhelun päättyessä käyttöön tulee taas automaattisen äänenvoimakkuuden edellinen asetus.

### Automaattisen äänenvoimakkuuden ottaminen käyttöön

Automaattinen äänenvoimakkuus on oletusarvoisesti poistettu käytöstä. Voit ottaa sen käyttöön Bose-sovelluksessa. Tämä toiminto on Asetukset-valikossa.

### Äänenvoimakkuuden säätäminen manuaalisesti, kun automaattinen äänenvoimakkuus on käytössä

Kun haluat säätää äänenvoimakkuutta manuaalisesti, käytä nappikulokkeiden säätimiä (ks. "Äänenvoimakkuustoiminnot") tai laitteen äänenvoimakkuuden säätimiä, kunnes kuulet äänenvoimakkuuden muuttuvan.

**HUOMAUTUS:** Jos nappikulokkeet lisäävät äänenvoimakkuutta aktiivisesti melun vuoksi, äänenvoimakkuuden manuaalisen säädön vaikutus voi olla vähäinen tai vain hetkellinen, ellet nosta perusasetusta nykyistä tasoa korkeammaksi. Jos haluat vähentää äänenvoimakkuutta tässä tilanteessa, poista automaattinen äänenvoimakkuus käytöstä Bose-sovelluksessa.

## PUHELUT

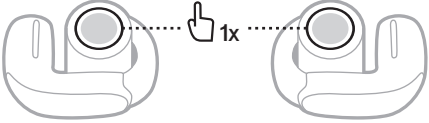
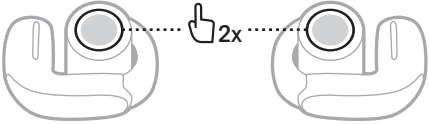
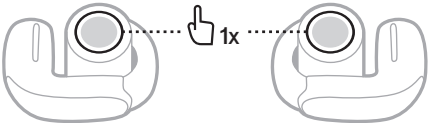
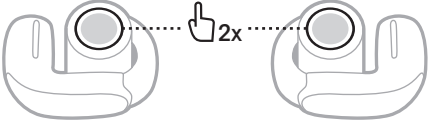
HALLINTA	TOIMINTAOHJEET
<b>Puheluun vastaaminen</b>	<p>Paina jommankumman kuulokkeen painiketta.</p> 
<b>Puhelun lopettamisen/hylkääminen</b>	<p>Paina jommankumman kuulokkeen painiketta kaksi kertaa.</p> 
<b>Toiseen puheluun vastaaminen ja ensimmäisen puhelun asettaminen pitoon</b>	<p>Paina jommankumman kuulokkeen painiketta.</p> 
<b>Toisen puhelun hylkääminen ja meneillään olevan puhelun jatkaminen</b>	<p>Paina jommankumman kuulokkeen painiketta kaksi kertaa.</p> 

## Puheluilmoitukset

Kuulet äänikehotteen, joka kertoo saapuvan puhelun soittajan ja puhelun tilan.

Voit estää puheluilmoitukset poistamalla äänikehotteet käytöstä Bose-sovelluksessa. Tämä toiminto on Asetukset-valikossa.

## ÄÄNEN TAAJUUSKORJAUKSEN SÄÄTÄMINEN

Basso, keskialuetta ja diskanttia voi säätää Bose-sovelluksessa. Nämä toiminnot ovat tuotteen hallintanäytössä.

**HUOMAUTUS:** Suurilla äänenvoimakkuuksilla näiden säätöjen vaikutus saattaa olla vähäisempi särön välttämiseksi.

Pikavalinnan avulla voit käyttää näppärästi jotakin seuraavista toiminnoista:

- tilojen selaaminen (ks. sivu 23)
- immerstiivisen äänen asetusten selaaminen (ks. sivu 21)
- yhdistäminen aiemmin yhdistettyyn laitteeseen (ks. sivu 35) tai vaihtaminen yhdistettyjen laitteiden välillä (ks. sivu 36)
- laitteen äänikomentojen käyttäminen (ks. sivu 25).

**HUOMAUTUS:** Oletusarvoisesti kummassakin nappikuulokkeessa on pikavalintana tilojen selaaminen.

## PIKAVALINNAN KÄYTTÄMINEN

Pidä jommankumman nappikuulokkeen painiketta painettuna.

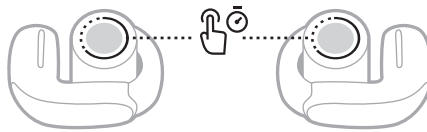

## PIKAVALINNAN VAIHTAMINEN TAI POISTAMINEN KÄYTÖSTÄ

Jos haluat vaihtaa pikavalinnan, poistaa sen käytöstä tai määrittää eri pikavalinnan kumpaankin nappikuulokkeeseen, käytä Bose-sovellusta. Valitse tuotteen hallintanäytössä Pikavalinta-vaihtoehto.

**HUOMAUTUS:** Jos määrität eri pikavalinnan kumpaankin nappikuulokkeeseen, sinun pitää painaa vastaavan nappikuulokkeen painiketta pitkään. Jos asetat yhden nappikuulokkeista koteloon, voit käyttää vain toisen nappikuulokkeen pikavalintaa.

Immersiivinen ääni siirtää kuulemasi äänet pääsi sisältä eteesi aivan kuin olisit aina akustisesti parhaassa kuuntelukohdassa. Ääni tuntuu kuuluvan kuulokkeiden ulkopuolelta, mikä tekee kuuntelukokemuksesta luonnollisemman. Immersiivinen ääni toimii minkä tahansa lähteen suoratoistosisällöllä ja nostaa kuunteluelämyksen uudelle tasolle selkeämmän ja täyteläisemmän äänen ansiosta.

**HUOMAUTUS:** Kun soitat tai vastaanotat puhelun, immerssiivinen ääni poistetaan tilapäisesti käytöstä (ks. sivu 22).

## IMMERSIIVISEN ÄÄNEN ASETUKSET

ASETUS	KUVAUS	KÄYTTÖTILANNE
<b>Liike</b>	<p>Ääni kuulostaa siltä kuin se tulisi edessäsi olevista stereokaiuttimista, jotka seuraavat pääsi liikkeitä.</p> <p><b>HUOMAUTUS:</b> Tätä asetusta käytetään oletusarvoisesti immersiotilassa.</p>	<p>Yhtenäisin kuuntelukokemus. Paras valinta, kun teet jotakin, missä kääntelet päätäsi tai katsot alaspäin usein.</p>
<b>Paikallaan</b>	<p>Ääni kuulostaa siltä kuin se tulisi edessäsi olevista stereokaiuttimista, jotka pysyvät paikallaan, kun liikutat päätäsi.</p> <p><b>HUOMAUTUKSIA:</b></p> <ul style="list-style-type: none"> <li>Kun lopetat pääsi liikuttamisen, kaiuttimet keskittyvät uudelleen sijaintisi mukaan muutaman sekunnin kuluttua.</li> <li>Bose-sovelluksessa voit muuttaa immerssiivisen äänen asetusta, luoda mukautetun tilan (ks. sivu 23) tai asettaa pikavalinnan immerssiivisen äänen asetusten selaamiseksi (ks. sivu 22).</li> </ul>	<p>Realistisempi ja voimakkaampi kuuntelukokemus. Paras valinta, kun pysyt paikallasi.</p>
<b>Ei käytössä</b>	<p>Ääni kuulostaa siltä, että se tulee kuulokkeista.</p> <p><b>HUOMAUTUS:</b> Tätä asetusta käytetään oletusarvoisesti stereotilassa.</p>	<p>Paras valinta, kun haluat perinteisen kuuntelukokemuksen tai haluat säästää akkua.</p>



## IMMERSIIVISEN ÄÄNEN ASETUKSEN MUUTTAMINEN

Voit muuttaa immerssiivisen äänen asetusta vaihtamalla tilaa tai asettamalla immerssiivisen äänen asetusten selaamisen pikavalinnaksi.

**VIHJE:** Immersiivisen äänen asetusta voi vaihtaa myös Bose-sovelluksella. Tämä toiminto on tuotteen hallintanäytössä.

### Tilan vaihtaminen

Lisätietoja tilan vaihtamisesta, katso sivu 24.

**HUOMAUTUS:** Voit myös luoda mukautetun tilan käyttäen mieleistäsi immerssiivisen äänen asetusta (ks. sivu 23).

### Pikavalinnan käyttäminen

Voit asettaa immerssiivisen äänen asetusten selaamisen pikavalinnaksi. Tämä mukauttaa käytössä olevaa tilaa tilapäisesti siihen saakka, kunnes katkaiset kuulokkeiden virran tai vaihdat tilaa.

**HUOMAUTUS:** Jos haluat vaihtaa immerssiivisen äänen asetusta nappikuulokkeilla, se täytyy asettaa pikavalinnaksi (ks. sivu 20).

1. Pidä painettuna sitä nappikuulokkeen painiketta, johon pikavalinta on määritetty.

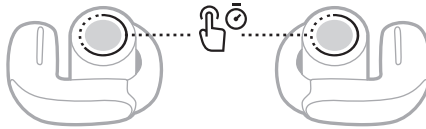

Kuulet äänikehotteen, joka kertoo kunkin immerssiivisen äänen asetuksen peräkkäin toistuvasti.

2. Vapauta painike, kun kuulet haluamasi asetuksen.

## IMMERSIIVINEN ÄÄNI PUHELUN AIKANA

Kun soitat tai vastaanotat puhelun, immerssiivinen ääni poistetaan tilapäisesti käytöstä. Kun puhelu päättyy, nappikuulokkeiden edellinen immerssiivisen äänen asetus tulee käyttöön.

## IMMERSIIVISEN ÄÄNEN KALIBROINTI

Jos immerssiivinen ääni ei kuulosta hyvältä tai tuntuu olevan liian lähellä, voit kalibroida sen vastaamaan paremmin kuulokkeiden paikkaa korvilla. Kalibrointi tallennetaan kuulokkeisiin, ja sitä käytetään jatkossa aina kun otat immerssiivisen äänen käyttöön.

Voit kalibroida immerssiivisen äänen Bose-sovelluksessa. Tämä toiminto on Asetukset-valikossa.

Kuuntelutilat ovat äänen esiasetuksia, joita voit vaihtaa kuuntelumieltymistesi ja ympäristön mukaan. Ne käsittävät oletusarvoisesti yleisesti käytetty immersiiivisen äänen asetukset.

Voit valita kahdesta esimääritetystä tilasta, Stereo ja Immersio, tai luoda enintään kahdeksan omaa mukautettua tilaa.

## TILAT

TILA	KUVAUS
<b>Stereo</b>	Äänentoisto Bosen optimoimalla stereoäänellä. Mahdollistaa perinteisen kuuntelukokemuksen ja säästää akkua.
<b>Immersio</b>	Immersiivisen äänen asetus on Liike. Tuottaa todenmukaisen kuuntelukokemuksen.
<b>Mukautettu</b>	Mukautettu immersiiivisen äänen asetus kuuntelumieltymistesi ja ympäristön mukaan. <b>HUOMAUTUS:</b> Voit luoda enintään kahdeksan mukautettua tilaa Bose-sovelluksella. Valitse tuotteen hallintanäytössä Tilat-vaihtoehto.

### HUOMAUTUKSIA:

- Kuulokkeet käynnistyvät oletusarvoisesti viimeksi käytetyssä tilassa. Voit poistaa tämän asetuksen käytöstä Bose-sovelluksessa. Tämä toiminto on Asetukset-valikossa.
- Lisätietoja immersiiivisen äänen asetuksista, katso sivu 21.

## TILAN VAIHTAMINEN

**HUOMAUTUS:** Jos haluat vaihtaa tilaa nappikuulokkeilla, se täytyy asettaa pikavalinnaksi (ks. sivu 20). Oletusarvoisesti kummassakin nappikuulokkeessa on pikavalintana tilojen selaaminen.

1. Voit selata tiloja pitämällä kummankumman nappikuulokkeen painiketta painettuna.

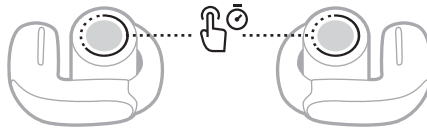

Kuulet äänikehotteen, joka kertoo kunkin tilan peräkkäin toistuvasti.

2. Vapauta painike, kun kuulet haluamasi tilan.

**VIHJE:** Tilaa voi vaihtaa myös Bose-sovelluksella. Valitse tuotteen hallintänäytössä Tilat-vaihtoehto.

### Kuulokkeiden tilojen lisääminen tai poistaminen

Jotta tiloja voi käyttää kuulokkeissa, ne on asetettava suosikeiksi Bose-sovelluksessa. Oletusarvoisesti stereotila ja immersiotila on asetettu suosikeiksi.

Jos haluat lisätä tai poistaa kuulokkeissa käytettävissä olevia tiloja, valitse tuotteen hallintänäytössä Tilat ja mukauta suosikkeja.

Voit asettaa pikavalinnan, jonka avulla voit käyttää laitteen äänikomentoja nappikuulokkeilla. Nappikuulokkeiden mikrofonit toimivat laitteen mikrofonin jatkeena.

**HUOMAUTUS:** Jos haluat käyttää laitteen äänikomentoja nappikuulokkeilla, toiminto täytyy asettaa pikavalinnaksi (ks. sivu 20).

## LAITTEEN ÄÄNIKOMENTOJEN TOIMINNOT

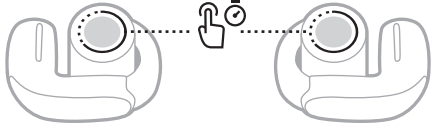
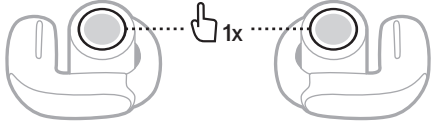
HALLINTA	TOIMINTAOHJEET
Laitteen äänikomentojen käyttäminen	<p>Pidä painettuna sitä nappikuulokkeen painiketta, johon pikavalinta on määritetty, kunnes kuulet äänimerkin. Vapauta kuuloke ja lausu pyyntösi.</p> 
Laitteen äänikomentojen lopettaminen	<p>Paina sitä nappikuulokkeen painiketta, johon pikavalinta on määritetty.</p> 

## NAPPIKUULOKKEIDEN LATAAMINEN

1. Aseta vasen nappikuuloke siten, että sen latausliittimet osuvat latauskotelon vasemmanpuoleisiin latausnastoihin.

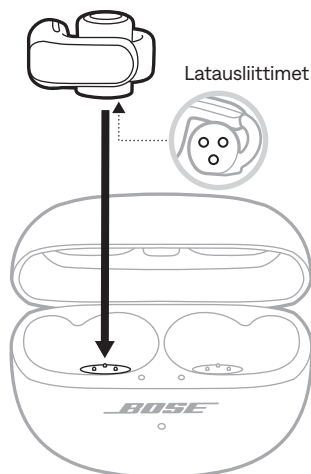

**HUOMAUTUS:** Varmista ennen lataamista, että nappikuulokkeiden lämpötila on 8–39 °C eli että ne ovat huoneenlämpöiset.

2. Aseta nappikuuloke latauskoteloon siten, että se napsahtaa magneettisesti paikalleen.

Vasemman nappikuulokkeen tilamerkkivalo palaa akun varaustason mukaan (ks. sivu 30).



**HUOMAUTUS:** Jos valo vilkkuu nopeasti oranssina, kuuloketta ei ole asetettu koteloon oikein. Ratkaisuja, ks. sivu 31.

3. Toista vaiheet 1–2 oikealla nappikuulokkeella.

**HUOMAUTUS:** Nappikuulokkeet latautuvat, kun kotelo on auki tai kiinni.

## LATAUSKOTELON LATAAMINEN

**HUOMIO:** Käytä tuotetta vain hyväksytyllä LPS-virtalähteellä, joka vastaa paikallisia määräyksiä (esim. UL, CSA, VDE, CCC).

1. Yhdistä USB-johdon pieni pää latauskotelon alaosan USB-C®-liitäntään.

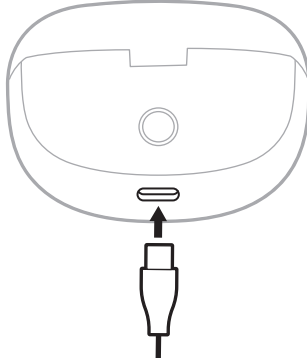

2. Yhdistä toinen pää USB-A-seinälaturiin (ei sisälly toimitukseen) tai tietokoneeseen.

Latauskotelon tilamerkkivalo vilkkuu hitaasti oranssina (ks. sivu 32).

**HUOMAUTUS:** Varmista ennen lataamista, että kotelon lämpötila on 8–39 °C eli että se on huoneenlämpöinen.

## NAPPIKUULOKKEIDEN AKUN VARAUSTASON TARKISTAMINEN

### Nappikuulokkeita käytettäessä

- Kun poistat kuulokkeet latauskotelosta, niistä kuuluu muutaman sekunnin kuluttua äänikehote, joka ilmoittaa akun varaustason.
- Käytä Bose-sovellusta. Nappikuulokkeiden akun varaustaso näkyy tuotteen hallintanäytössä.

**HUOMAUTUS:** Jos toisen nappikuulokkeen akussa on vähemmän virtaa kuin toisessa, äänikehote ilmoittaa alhaisemman varaustason. Jos akun virta on vähissä, kuulet ilmoituksen ”Akun varaustaso alhainen”.

### Nappikuulokkeita ladattaessa

Kun nappikuulokkeet asetetaan latauskoteloon, niiden tilamerkkivalot syttyvät lataustilan mukaan (ks. sivu 30).



## LATAUSKOTELON AKUN VARAUSTASON TARKISTAMINEN

Avaa latauskotelo.

Latauskotelon tilamerkkivalo palaa kotelon akun varaustason mukaan (ks. sivu 32).

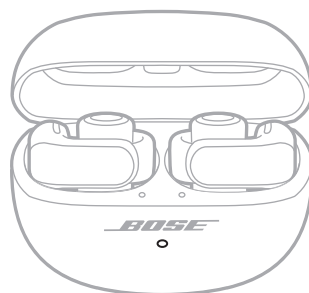

## LATAUSAIKA

KOMPONENTTI	LATAUSAIKA
Nappikuulokkeet	Enintään 1 tunti <sup>1</sup>
Latauskotelo	enintään 3 tuntia

### HUOMAUTUKSIA:

- Kun nappikuulokkeiden akun virta on vähissä, 10 minuutin lataus kotelo suljettuna antaa nappikuulokkeille virtaa noin 2 tunniksi.<sup>2</sup>
- Täyteen ladatut nappikuulokkeet voivat toistaa ääntä enintään 7,5 tuntia (enintään 4,5 tuntia, kun joko immerstiivinen ääni tai automaattinen äänenvoimakkuus on käytössä, tai 3,5 tuntia, kun molemmat ovat käytössä).<sup>3</sup>
- Kun kotelon akku on ladattu täyteen, se pidentää äänentoistoaikaa 19,5 tuntia (lisäaika enintään 12 tuntia, kun joko immerstiivinen ääni tai automaattinen äänenvoimakkuus on käytössä, tai 9 tuntia, kun molemmat ovat käytössä).<sup>4</sup>
- Kun sekä nappikuulokkeiden että kotelon akku on ladattu täyteen, kokonaistoisto-aika on enintään 27 tuntia (enintään 16,5 tuntia, kun joko immerstiivinen ääni tai automaattinen äänenvoimakkuus on käytössä, tai 12 tuntia, kun molemmat ovat käytössä).<sup>5</sup>
- Täyteen ladatut nappikuulokkeet voivat pysyä yhteydessä laitteeseen ilman äänentoistoa enintään 48 tuntia.<sup>6</sup>
- Kotelon latausaika vaihtelee, kun nappikuulokkeet ovat kotelossa.

1 Bose suoritti testin lokakuussa 2023 käyttäen tuotantoa edustavia avoimia Bose Ultra -nappikuulokkeita ja avoimien Bose Ultra -nappikuulokkeiden latauskotelo. Pikalataustestissä kuulokkeet asetettiin akku tyhjänä (varaus ei riitä äänentoistoon) täyteen ladattuun koteloon ja niitä ladattiin 10 minuuttia, minkä jälkeen Bluetooth A2DP -äänentoistoa jatkettiin toistoäänenvoimakkuudella 75 dBA, 3-kaistainen taajuuskorjaus nollassa, immerstiivinen ääni ja automaattinen äänenvoimakkuus ei käytössä. Tuloksena oli enintään 2 tunnin toisto-aika ennen akun tyhjenemistä. Nappikuulokkeiden akun täyteenlatausaika määritettiin asettamalla kuulokkeet akku tyhjänä (varaus ei riitä äänentoistoon) täyteen ladattuun koteloon ja lataamalla niiden akku 100 %:iin.

2 Katso 1.

3 Bose suoritti testin tammikuussa 2024 käyttäen tuotantoa edustavia avoimia Bose Ultra -nappikuulokkeita ja toistaan IEC 60268-1:n mukaista vaaleanpunaista kohinaa A2DP Bluetooth -äänien suoratoistolla, RSSI 75 dBm. Toistoäänien voimakkuudeksi oli asetettu 75 dBA ja 3-kaistainen taajuuskorjaus oli nollassa. Immerstiivisen äänen ja automaattisen äänenvoimakkuuden ollessa poissa käytöstä toisto-aika oli enintään 7,5 tuntia ennen akun tyhjenemistä. Joko immerstiivisen äänen tai automaattisen äänenvoimakkuuden ollessa käytössä toisto-aika oli enintään 4,5 tuntia ennen akun tyhjenemistä. Sekä immerstiivisen äänen että automaattisen äänenvoimakkuuden ollessa käytössä toisto-aika oli enintään 3,5 tuntia ennen akun tyhjenemistä. Akun käyttöikä vaihtelee asetusten ja käytön mukaan.

4 Bose suoritti testin tammikuussa 2024 asettamalla tuotantoa edustavat avoimet Bose Ultra -nappikuulokkeet akku tyhjänä (varaus ei riitä äänentoistoon) täyteen ladattuun avoimien Bose Ultra -nappikuulokkeiden latauskoteloon ja lataamalla kuulokkeiden akku 100 %:iin (tai kunnes kotelon akku tyhjeni). Sitten kuulokkeilla toistettiin IEC 60268-1:n mukaista vaaleanpunaista kohinaa A2DP Bluetooth -äänien suoratoistolla, RSSI 75 dBm, kunnes akku tyhjeni. Toistoäänien voimakkuudeksi oli asetettu 75 dBA ja 3-kaistainen taajuuskorjaus oli nollassa. Testiä toistettiin, kunnes kotelon akku tyhjeni. Nappikuulokkeiden lisätoisto-aika kotelon latauksen kautta oli enintään 19,5 tuntia sekä immerstiivisen äänen että automaattisen äänenvoimakkuuden ollessa poissa käytöstä, enintään 12 tuntia joko immerstiivisen äänen tai automaattisen äänenvoimakkuuden ollessa käytössä ja enintään 9 tuntia sekä immerstiivisen äänen että automaattisen äänenvoimakkuuden ollessa käytössä.

5 Katso 4.

6 Bose suoritti testin lokakuussa 2023 poistamalla täyteen ladatut, tuotantoa edustavat avoimet Bose Ultra -nappikuulokkeet avoimien Bose Ultra -nappikuulokkeiden latauskotelosta, muodostamalla yhteyden puhelimeen toistamatta sisältöä ja säilyttämällä yhteyden, kunnes kuulokkeiden akku tyhjeni.



## KUULOKKEIDEN TILAMERKKIVALOT

Kuulokkeiden tilamerkkivalot ovat latauskotelon sisäpinnalla kunkin kuulokkeen vieressä.

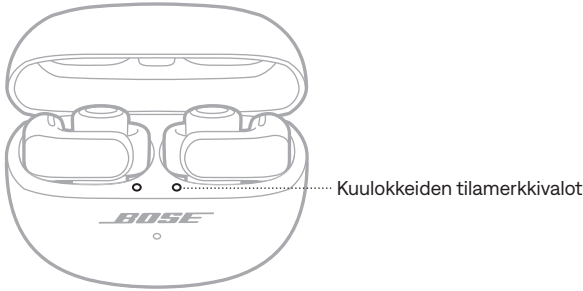

### **Bluetooth-tila**

Osoittaa *Bluetooth*-yhteyden tilan.

MERKKIVALON TOIMINTA	JÄRJESTELMÄN TILA
Vilkkuu hitaasti sinisenä	Valmis yhdistämään
Vilkkuu nopeasti sinisenä	Yhdistetään
Palaa sinisenä (5 sekuntia)	Yhdistetty
Vilkkuu valkoisena kaksi kertaa	Laiteluettelo on tyhjennetty

## Akku-, päivitys- ja virhetila

Osoittaa nappikuulokkeen akku-, päivitys- ja virhetilan.

MERKKIVALON TOIMINTA	JÄRJESTELMÄN TILA
<b>Palaa valkoisena</b>	Ladattu täyteen
<b>Vilkkuu hitaasti oranssina</b>	Latautuu
<b>Vilkkuu valkoisena 2 kertaa, vilkkuu hitaasti sinisenä ja sammuu</b>	Uudelleenkäynnistys on valmis
<b>Vilkkuu valkoisena 3 kertaa (toistuu)</b>	Ohjelmistoa päivitetään
<b>Vilkkuu oranssina (3 sekuntia)</b>	Tehdasasetuksia palautetaan
<b>Vilkkuu nopeasti oranssina</b>	Virhe – nappikuulokkeita ei ole asetettu latauskoteloon oikein. Kokeile seuraavia ratkaisuja: <ul style="list-style-type: none"> <li>• Poista nappikuulokkeet ja varmista, että niiden latausliittimet osuvat kotelon latausnastoihin (ks. sivu 26).</li> <li>• Poista muovikalvo kotelon pinnasta kummankin nappikuulokkeen alta, jotta se ei häiritse kuulokkeiden asettamista paikalleen.</li> </ul>
<b>Vilkkuu oranssina ja valkoisena</b>	Virhe – ota yhteyttä Bosen asiakaspalveluun

## LATAUSKOTELON TILAMERKKIVALO

Latauskotelon tilamerkkivalo on sen etuosassa.

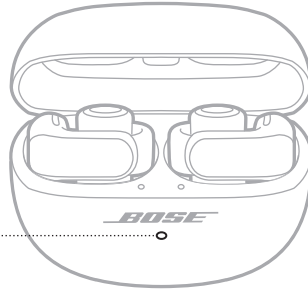

Latauskotelon tilamerkkivalo

## Akku-, päivitys- ja virhetila

Osoittaa latauskotelon akku-, päivitys- ja virhetilan.

MERKKIVALON TOIMINTA	JÄRJESTELMÄN TILA
<b>Palaa valkoisena</b>	Täyteen ladattu (100 %) ja kytketty verkkovirtaan
<b>Palaa valkoisena (5 sekuntia)</b>	Ladattu (34 % – 99 %)
<b>Palaa oranssina (5 sekuntia)</b>	Alhainen varaus (10 % – 33 %)
<b>Vilkkuu oranssina 2 kertaa</b>	Ladattava (alle 10 %)
<b>Vilkkuu hitaasti oranssina</b>	Ladataan, kytketty verkkovirtaan
<b>Vilkkuu valkoisena 3 kertaa (toistuu)</b>	Ohjelmistoa päivitetään
<b>Vilkkuu oranssina ja valkoisena</b>	Virhe – ota yhteyttä Bosen asiakaspalveluun

Nappikuulokkeet voi yhdistää laitteeseen Bose-sovelluksella, laitteen *Bluetooth*-valikossa tai Fast Pair -ominaisuudella (vain Android-laitteet).

Voit tallentaa enintään kuusi laitetta nappikuulokkeiden laiteluetteloon, ja kuulokkeet voivat olla aktiivisesti yhteydessä enintään kahteen laitteeseen kerrallaan (monipisteyhteys). Ääntä voi kuunnella vain yhdestä laitteesta kerrallaan.

#### HUOMAUTUKSIA:

- Laite kannattaa määrittää ja yhdistää Bose-sovelluksella (ks. sivu 12).
- Lisätietoa yhdistämisestä Fast Pair -ominaisuudella, katso sivu 38.

## YHDISTÄMINEN BOSE-SOVELLUKSELLA

Jos haluat yhdistää nappikuulokkeet ja hallita *Bluetooth*-asetuksia Bose-sovelluksella, katso sivu 12.

## YHDISTÄMINEN LAITTEEN *BLUETOOTH*-VALIKOSTA

1. Kun nappikuulokkeet ovat latauskotelossa ja kotelo on auki, pidä kotelon takana olevaa painiketta painettuna, kunnes nappikuulokkeiden tilamerkkivalot alkavat vilkkua hitaasti sinisinä.

**HUOMAUTUS:** Varmista, että molemmat nappikuulokkeet ovat kotelossa ja kotelo on auki.

**VIHJE:** Kuulokkeet voi valmistella yhteyden muodostamiseen myös silloin, kun kotelo ei ole käsillä. Aseta tätä varten Bose-sovelluksessa pikavalinnaksi laitteiden vaihtaminen (ks. sivu 20). Pidä sitten painettuna sitä nappikuulokkeen painiketta, johon pikavalinta on määritetty, kunnes kuulet ilmoituksen "Valmis yhdistämään".

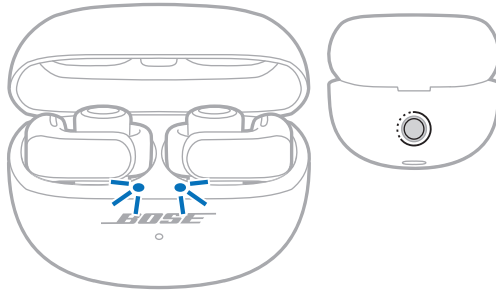

2. Ota *Bluetooth*-ominaisuus käyttöön laitteessa.

**HUOMAUTUS:** *Bluetooth*-valikko sijaitsee yleensä Asetukset-valikossa.

3. Valitse nappikuulokkeet laiteluettelosta.

**HUOMAUTUS:** Etsi nappikuulokkeille antamasi nimi Bose-sovelluksesta. Jos et ole nimennyt nappikuulokkeita, näkyviin tulee oletusnimi.



Nappikuulokkeiden nimi näkyy laitteen luettelossa. Nappikuulokkeiden tilamerkkivalot palavat sinisinä (ks. sivu 30).

## LAITTEEN YHTEYDEN KATKAISEMINEN

Aseta nappikuulokkeet latauskoteloon.

**VIHJE:** Yhteys voidaan katkaista myös Bose-sovelluksesta tai *Bluetooth*-asetuksista. Jos poistat laitteen *Bluetooth*-ominaisuuden käytöstä, yhteys nappikuulokkeisiin ja kaikkiin muihin laitteisiin katkaistaan.

## LAITTEEN YHDISTÄMINEN UUDELLEEN

### Yhdistäminen viimeksi yhdistettyyn laitteeseen

Kun nappikuulokkeet poistetaan latauskotelosta, ne muodostavat yhteyden kahteen viimeksi yhdistettyinä olleeseen laitteeseen.

#### HUOMAUTUKSIA:

- Laitteiden on oltava enintään 9 metrin etäisyydellä, ja niiden virran tulee olla kytketty.
- Varmista, että *Bluetooth*-ominaisuus on otettu käyttöön laitteessa.
- Jos monipisteyhteys on poistettu käytöstä, nappikuulokkeet yrittävät muodostaa yhteyden viimeksi yhdistettyinä olleeseen laitteeseen.

### Toisen laitteen yhdistäminen uudelleen

Voit asettaa pikavalinnan yhteyden muodostamiseksi johonkin toiseen nappikuulokkeiden laiteluettelossa olevaan laitteeseen.

**HUOMAUTUS:** Jotta voit yhdistää nappikuulokkeet toiseen laitteeseen, aseta pikavalinnaksi laitteiden vaihtaminen (ks. sivu 20).

1. Pidä painettuna sitä nappikuulokkeiden painiketta, johon pikavalinta on määritetty.

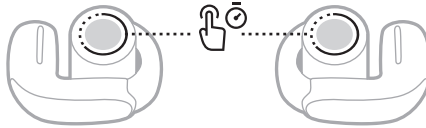

Äänikehote ilmoittaa ensimmäisen yhdistetyn laitteen nimen, sitten toisen (jos yhdistetty) ja sen jälkeen muiden kuulokkeiden laiteluettelossa olevien laitteiden nimet.

2. Vapauta painike, kun kuulet haluamasi laitteen nimen.

Kuulet äänimerkin, kun laite on yhdistetty.

**VIHJE:** Voit yhdistää toiseen laitteeseen myös Bose-sovelluksessa (ks. sivu 12) tai laitteen *Bluetooth*-asetuksissa.

**HUOMAUTUS:** Jos nappikuulokkeisiin on jo yhdistetty kaksi laitetta, uusi laite korvaa yhteyksistä vanhemman.

## TOISEN LAITTEEN YHDISTÄMINEN

Oletusarvoisesti nappikuulokkeista voi olla aktiivinen yhteys enintään kahteen laitteeseen kerrallaan (monipisteyhteys).

Kun haluat yhdistää toisen laitteen, muodosta yhteys Bose-sovelluksessa (ks. sivu 12), käytä laitteen *Bluetooth*-valikkoa (ks. sivu 33) tai käytä Fast Pair-toimintoa (vain Android-laitteet, ks. sivu 38).

### HUOMAUTUKSIA:

- Ääntä voi kuunnella vain yhdestä laitteesta kerrallaan.
- Voit hallita monipisteyhteysominaisuutta tai poistaa sen käytöstä Bose-sovelluksessa. Tämä toiminto on Asetukset-valikossa.
- Monipisteyhteysominaisuuden poistaminen käytöstä katkaisee yhteyden toiseen yhdistettyyn laitteeseen.

## KAHDEN YHDISTETYN LAITTEEN VÄLILLÄ VAIHTAMINEN

1. Pysäytä äänentoisto ensimmäisessä laitteessa.
2. Aloita äänentoisto toisessa laitteessa.

Nappikuulokkeet alkavat toistaa toisen laitteen suoratoistoääntä.

### HUOMAUTUKSIA:

- Nappikuulokkeet voivat vastaanottaa puheluja molemmista laitteista riippumatta siitä, kummasta laitteesta ääntä toistetaan.
- Laitteiden välillä vaihtaminen ei ole käytössä puheluiden aikana.

## KUULOKKEIDEN LAITELUETTELON TYHJENTÄMINEN

1. Kun nappikuulokkeet ovat latauskotelossa ja sen kansi on auki, pidä kotelon takana olevaa painiketta painettuna 15 sekuntia, kunnes nappikuulokkeiden tilamerkkivalot vilkkuvat kaksi kertaa valkoisina ja sitten hitaasti sinisinä.

**HUOMAUTUS:** Varmista, että molemmat nappikuulokkeet ovat kotelossa ja kotelo on auki.

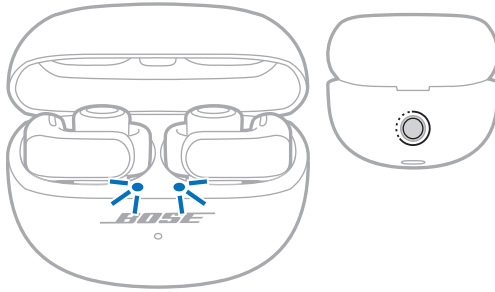

2. Poista nappikuulokkeet laitteiden *Bluetooth*-luettelosta.

Kaikkien laitteiden tiedot poistetaan, ja nappikuulokkeet voidaan taas yhdistää (ks. sivu 12).



## VAIN ANDROID-LAITTEET

Jos käytät Android-laitetta, käytettävissäsi ovat lisäksi seuraavat yhdistämisominaisuudet.

### Yhdistäminen Fast Pair -ominaisuudella

Yksi kuulokkeiden napautus mahdollistaa nopean ja kätevän *Bluetooth*-yhteyden Android-laitteisiin.

#### HUOMAUTUKSIA:

- Fast Pair -ominaisuuden käyttöön tarvitaan Android -laite, jossa on Android 6.0 tai uudempi.
  - Android-laitteen *Bluetooth*- ja Sijainti-ominaisuuksien pitää olla käytössä.
1. Kun nappikuulokkeet ovat latauskotelossa ja kotelo on auki, pidä kotelon takana olevaa painiketta painettuna, kunnes nappikuulokkeiden tilamerkkivalot alkavat vilkkua hitaasti sinisinä.

**HUOMAUTUS:** Varmista, että molemmat nappikuulokkeet ovat kotelossa ja kotelo on auki.

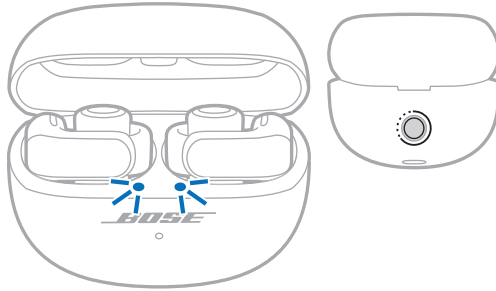

2. Aseta kotelo Android-laitteen viereen.

Laitteen näyttöön tulee ilmoitus, joka kehottaa muodostamaan laiteparin kuulokkeiden kanssa.

**HUOMAUTUS:** Jos et näe ilmoitusta, varmista, että laitteen Google Play Services -sovelluksen ilmoitukset ovat käytössä.

3. Napauta ilmoitusta.

Kun kuulokkeet on yhdistetty, näkyviin tulee vahvistus yhteyden muodostamisesta.

**HUOMAUTUS:** Voit ladata Bose-sovelluksen ja viimeistellä nappikuulokkeiden asetukset myös napauttamalla ilmoituksen painiketta.

## Snapdragon Sound -teknologia

Avoimissa Bose Ultra -nappikuulokkeissa käytetään Snapdragon Sound -teknologiaa. Snapdragon Sound optimoi yhdistettyjen laitteiden Qualcomm®-äänitekniikan parhaan äänenlaadun, yhteyden vakauden ja pienimmän suoratoistoäänien viiveen varmistamiseksi.

Snapdragon Sound -ominaisuuden hyödyntäminen edellyttää Snapdragon Sound -sertifioitua laitetta, kuten yhteensopivaa Android-laitetta. Kun yhdistät kuulokkeet, laite suoratoistaa ääntä automaattisesti käyttäen aptX Adaptive *Bluetooth* -koodekkia.

**HUOMAUTUS:** Lisätietoa kuulokkeiden tukemista Snapdragon Sound -ominaisuuksista ja laitteiden yhteensopivuudesta on osoitteessa [support.bose.com/UOE](https://support.bose.com/UOE).

## BOSE-ÄLYKAIUTTIMEN TAI -ÄLYSOUNDBARIN YHDISTÄMINEN

SimpleSync-tekniikan avulla voit yhdistää nappikuulokkeet Bose-älykaiuttimeen tai -älysoundbariin ja saada yksilöllisiä kuuntelukokemuksia.

### Edut

- Voit säätää kunkin tuotteen äänenvoimakkuutta erikseen tai mykistää Bose-älysoundbarin ja pitää kuulokkeiden äänen niin lujalla kuin haluat.
- Voit kuunnella musiikkia selkeästi seuraavassa huoneessa, kun yhdistät kuulokkeet Bose-älykaiuttimeen.

**HUOMAUTUS:** SimpleSync-tekniikan kantama on sama kuin *Bluetooth*-yhteyden, eli enintään 9 metriä. Seinät ja rakennusmateriaalit voivat vaikuttaa signaalinvälitykseen.

### Yhteensopivat tuotteet

Nappikuulokkeet voi yhdistää mihin tahansa Bose-älykaiuttimeen tai -älysoundbariin.

Suosittuja yhteensopivia tuotteita ovat mm.:

- Bose Ultra -älysoundbar / Bose Ultra -soundbar
- Bose 900 -älysoundbar
- Bose 700 -älysoundbar / Bose 700 -soundbar
- Bose 600 -älysoundbar
- Bose 500 -soundbar
- Bose 500 -älykaiutin / Bose 500 -kotikaiutin
- Bose 300 -kotikaiutin
- Bosen kannettava älykaiutin / Bosen kannettava kotikaiutin

Uusia tuotteita lisätään aika ajoin. Täydellinen lista ja lisätietoja on osoitteessa [support.bose.com/Groups](https://support.bose.com/Groups).

## Yhdistäminen Bose-sovelluksella

1. Kun nappikuulokkeet ovat latauskotelossa ja kotelo on auki, pidä kotelon takana olevaa painiketta painettuna, kunnes nappikuulokkeiden tilamerkkivalot alkavat vilkkua hitaasti sinisinä.

**HUOMAUTUS:** Varmista, että molemmat nappikuulokkeet ovat kotelossa ja kotelo on auki.

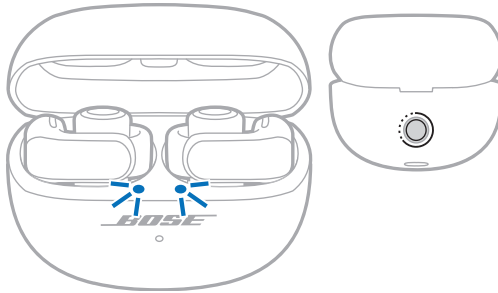

2. Yhdistä nappikuulokkeet yhteensopivaan Bose-laitteeseen Bose-sovelluksella. Lisätietoja on osoitteessa [support.Bose.com/Groups](https://support.Bose.com/Groups).

### HUOMAUTUKSIA:

- Yhteyden muodostaminen voi kestää 30 sekuntia.
- Varmista, että nappikuulokkeet ovat enintään 9 metrin etäisyydellä soundbarista tai kaiuttimesta.
- Nappikuulokkeet voidaan yhdistää vain yhteen laitteeseen kerrallaan.

## BOSE-ÄLYKAIUTTIMEN TAI -ÄLYSOUNDBARIN YHDISTÄMINEN UUDELLEEN

Yhdistä nappikuulokkeet aiemmin yhdistettyyn, yhteensopivaan Bose-laitteeseen Bose-sovelluksella. Lisätietoja on osoitteessa [support.Bose.com/Groups](https://support.Bose.com/Groups).

### HUOMAUTUKSIA:

- Soundbarin tai kaiuttimen on oltava enintään 9 metrin etäisyydellä, ja sen virran tulee olla kytketty.
- Jos yhteyden muodostaminen kuulokkeilla ei onnistu, katso "Nappikuulokkeet eivät muodosta yhteyttä aiemmin yhdistettyyn Bose-älysoundbariin tai -älykaiuttimeen" sivulla 54.

Kuulokkeet on luokiteltu vedenkestäväksi (IPX4). Ne on suunniteltu hien- ja säänkestäviksi, mutta niitä ei ole tarkoitettu upotettaviksi veteen.

Latauskotelo on luokiteltu vedenkestäväksi (IPX1). Se on suunniteltu kestämaan kevyttä altistusta vedelle, kuten heikkoa pystysuoraa sadetta, mutta ei sietämään roiskeita tai upottamista.

#### HUOMIO:

- ÄLÄ käytä nappikuulokkeita tai koteloa uideässä tai suihkussa.
- ÄLÄ upota nappikuulokkeita tai koteloa veteen.
- ÄLÄ altista nappikuulokkeita tai koteloa roiskeille.



#### HUOMAUTUKSIA:

- Puhdista nappikuulokkeiden latausliittimet säännöllisesti kuivalla, pehmeällä pumpulitkulla tai vastaavalla korroosion estämiseksi.
- IPX4 ja IPX1 eivät ole pysyviä ominaisuuksia, ja kestävyys saattaa heikentyä normaalin kulumisen vaikutuksesta.

## KUULOKKEIDEN SÄILYTTÄMINEN

Säilytä nappikuulokkeet latauskotelossa, kun et käytä niitä. Sulje latauskotelo akun säästämiseksi ja kotelon pitämiseksi puhtaana.

## NAPPIKUULOKKEIDEN JA LATAUSKOTELON PUHDISTAMINEN

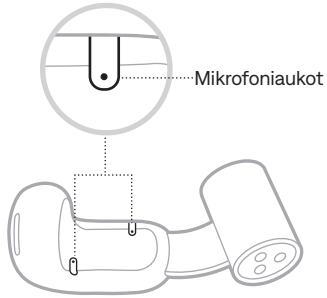
KOMPONENTTI	PUHDISTAMINEN
<b>Nappikuulokkeet</b>	Pyyhi pehmeällä vanupuikolla tai kostealla liinalla (vain vesi).
<b>Mikrofoniaukot</b>	<p>Estä öljyn tai lian kerääntyminen pyyhkimällä säännöllisesti pehmeällä vanupuikolla tai käyttämällä varovasti pehmeää harjaa.</p> <p><b>HUOMIO:</b> ÄLÄ puhalla mikrofoniaukkoihin ilmaa tai ime niistä ilmaa, sillä nappikuuloke voi vaurioitua.</p> 
<b>Latausliittimet (nappikuulokkeissa)</b>	Pyyhi ainoastaan kuivalla, pehmeällä vanupuikolla tai vastaavalla korroosion ehkäisemiseksi.
<b>Latauskotelo</b>	Pyyhi pehmeällä vanupuikolla tai kostealla liinalla (vain vesi).

**HUOMIO:** Älä käytä liuottimia, kemikaaleja tai puhdistusaineita, joissa on alkoholia, ammoniakkia tai hankausaineita.

## VARAOSAT JA TARVIKKEET

Varaosia ja tarvikkeita voidaan tilata Bose-asiakaspalvelusta.

Käy osoitteessa [support.Bose.com/UOE](https://support.Bose.com/UOE).

## RAJOITETTU TAKUU

Nappikuulokkeilla on rajoitettu takuu. Rajoitetusta takuusta on lisätietoja osoitteessa [worldwide.Bose.com/Warranty](https://worldwide.Bose.com/Warranty).

Tuotteen rekisteröimisohjeet ovat osoitteessa [worldwide.Bose.com/ProductRegistration](https://worldwide.Bose.com/ProductRegistration). Rekisteröinnin laiminlyöminen ei vaikuta rajoitettuun takuuseen.

## NAPPIKUULOKKEIDEN PÄIVITTÄMINEN

Nappikuulokkeet päivitetään automaattisesti, kun ne yhdistetään Bose-sovellukseen ja saatavilla on päivitys. Noudata sovelluksen ohjeita.

## LATAUSKOTELON PÄIVITTÄMINEN

Jos Bosen asiakaspalvelu kehottaa sinua päivittämään latauskotelon, voit tehdä niin Bosen päivityssivustolla. Mene tietokoneella osoitteeseen [btu.bose.com](https://btu.bose.com) ja noudata näyttöön tulevia ohjeita.

## NAPPIKUULOKKEIDEN PÄIVÄMÄÄRÄKODIN TARKASTAMINEN

Poista nappikuuloke latauskotelosta ja taivuta putki auki. Päivämääräkoodi sijaitsee nappikuulokkeen tasaisella sisäpinnalla.

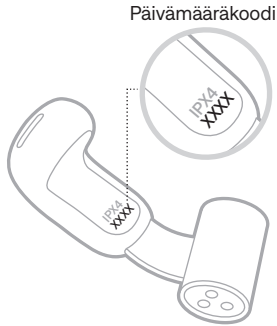

## LATAUSKOTELON SARJANUMERON TARKASTAMINEN

Poista nappikuulokkeet latauskotelosta.

Latauskotelon sarjanumero sijaitsee sen kannen alla.

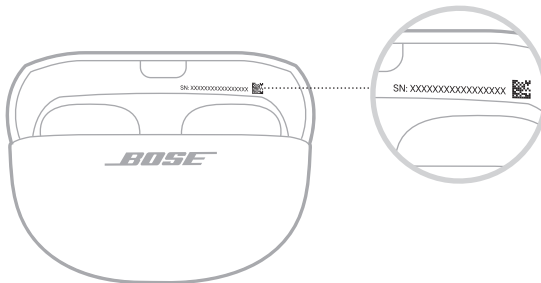

## KOKEILE ENSIN NÄITÄ RATKAISUJA

Jos nappikuulokkeiden kanssa ilmenee ongelmia, kokeile ensin seuraavia ratkaisuja:

- Käynnistä nappikuulokkeet ja latauskotelo uudelleen (ks. sivu 26).
- Aseta nappikuulokkeet latauskoteloon ja sulje kotelo (ks. sivu 16).  
Avaa latauskotelo ja poista nappikuulokkeet (ks. sivu 15).
- Tarkista nappikuulokkeiden (ks. sivu 30) ja latauskotelon tilamerkkivalot (ks. sivu 32).
- Tarkista nappikuulokkeen istuvuus peilin avulla (ks. sivu 14).
- Siirrä laite lähemmäs nappikuulokkeita (enintään 9 metrin päähän) ja kauemmas häiriölähteestä tai esteestä.
- Lisää nappikuulokkeiden, laitteen ja musiikkisovelluksen äänenvoimakkuutta.
- Varmista, että laitteesi tukee *Bluetooth*-yhteyksiä (ks. sivu 33).
- Lataa Bose-sovellus ja suorita saatavilla olevat ohjelmistopäivitykset (ks. sivu 12).
- Muodosta yhteys toiseen laitteeseen (ks. sivu 12).

## MUUT RATKAISUT

Jos ongelma ei ratkea, katso alla olevasta taulukosta tavallisimpien ongelmien oireet ja ratkaisut. Vianmääritysohjeita, videoita ja muita resursseja on saatavilla osoitteessa [support.Bose.com/UOE](https://support.Bose.com/UOE).

Jos et löydä ratkaisua ongelmaan, ota yhteyttä Bosen asiakaspalveluun.

Käy osoitteessa [worldwide.Bose.com/contact](https://worldwide.Bose.com/contact).

OIRE	RATKAISU
<b>Nappikuulokkeet eivät käynnisty</b>	<p>Aseta molemmat nappikuulokkeet latauskoteloon siten, että ne napsahtavat magneettisesti paikalleen. Avaa ja sulje kotelo. Nappikuulokkeiden tilamerkkivalot osoittavat lataustilan (ks. sivu 30).</p> <p>Jos nappikuulokkeet ovat altistuneet korkealle tai matalalle lämpötilalle, anna niiden palautua huonelämpötilaan.</p> <p>Katso ”Kuulokkeet eivät lataudu” sivulla 52.</p>



OIRE	RATKAISU
<b>Kuulokkeet eivät muodosta yhteyttä laitteeseen</b>	<p>Muodosta yhteys laitteen <i>Bluetooth</i>-valikosta (ks. sivu 33).</p> <p>Poista <i>Bluetooth</i>-toiminto käytöstä laitteessa ja ota se käyttöön uudelleen.</p> <p>Tyhjennä nappikuulokkeiden laiteluettelo (ks. sivu 37).</p> <p>Poista nappikuulokkeet laitteen <i>Bluetooth</i>-luettelosta, myös kaksoiskappaleet, joissa on merkintä LE (Low Energy). Muodosta yhteys uudelleen (ks. sivu 12).</p> <p>Aseta molemmat nappikuulokkeet latauskoteloon siten, että ne napsahtavat magneettisesti paikalleen. Avaa ja sulje kotelo. Nappikuulokkeiden tilamerkkivalot osoittavat lataustilan (ks. sivu 30). Muodosta yhteys uudelleen (ks. sivu 12).</p> <p>Varmista, että molemmat nappikuulokkeet on asetettu oikein latauskoteloon (ks. sivu 25).</p> <p>Opetusvideoita on osoitteessa <a href="http://support.Bose.com/UOE">support.Bose.com/UOE</a>.</p> <p>Käynnistä nappikuulokkeet ja latauskotelo uudelleen (ks. sivu 55).</p>
<b>Nappikuulokkeet eivät vastaa sovelluksen asetusten määrittämisen aikana</b>	<p>Poista Bose-sovellus laitteesta. Asenna sovellus uudelleen (ks. sivu 12).</p> <p>Varmista, että määrität asetukset Bose-sovelluksessa (ks. sivu 12).</p> <p>Varmista, että olet antanut Bose-sovellukselle <i>Bluetooth</i>-yhteyksien käyttöoikeuden laitteen Asetukset-valikossa.</p> <p>Varmista, että <i>Bluetooth</i>-ominaisuus on otettu käyttöön laitteen asetuksissa.</p> <p>Aseta molemmat nappikuulokkeet latauskoteloon siten, että ne napsahtavat magneettisesti paikalleen. Avaa ja sulje kotelo. Nappikuulokkeiden tilamerkkivalot osoittavat lataustilan (ks. sivu 30). Poista nappikuulokkeet.</p>
<b>Bose-sovellus ei löydä nappikuulokkeita</b>	<p>Poista Bose-sovellus laitteesta. Asenna sovellus uudelleen (ks. sivu 12).</p> <p>Varmista, että olet antanut Bose-sovellukselle <i>Bluetooth</i>-yhteyksien käyttöoikeuden laitteen Asetukset-valikossa.</p> <p>Aseta molemmat nappikuulokkeet latauskoteloon siten, että ne napsahtavat magneettisesti paikalleen. Avaa ja sulje kotelo. Nappikuulokkeiden tilamerkkivalot osoittavat lataustilan (ks. sivu 30). Poista nappikuulokkeet.</p> <p>Kun nappikuulokkeet ovat latauskotelossa ja kotelo on auki, pidä kotelon takana olevaa painiketta painettuna, kunnes nappikuulokkeiden tilamerkkivalot alkavat vilkkua hitaasti sinisinä.</p> <p>Katso "Kuulokkeet eivät muodosta yhteyttä laitteeseen."</p>

OIRE	RATKAISU
<b>Bose-sovellus ei toimi laitteessa</b>	<p>Varmista, että laitteesi on yhteensopiva Bose-sovelluksen kanssa ja täyttää minimijärjestelmävaatimukset. Lisätietoja on laitteen sovelluskaupassa.</p> <p>Poista Bose-sovellus laitteesta. Asenna sovellus uudelleen (ks. sivu 12).</p>
<b>Kuulokkeet eivät istu mukavasti ja tukevasti</b>	<p>Varmista, että asetat nappikuulokkeet oikein (ks. sivu 13).</p> <p>Tarkista nappikuulokkeen istuvuus peilin avulla (ks. sivu 14). Parhaan äänenlaadun ja mikrofonin suorituskyvyn varmistamiseksi säädä kuulokkeet siten, että ne ovat korvilla noin 45° kulmassa. Jos kuulokkeet eivät tunnu mukavilta tai tukevilta, etsi itsellesi sopiva kulma liu'uttamalla niitä ylös- tai alaspäin.</p> <p>Opetusvideoita on osoitteessa <a href="https://support.bose.com/UOE">support.bose.com/UOE</a>.</p>
<b>Nappikuulokkeet eivät tunnu mukavilta korvakorujen tai lävistysten kanssa</b>	<p>Ota korvakorut tai lävistyksset pois ennen kuulokkeiden asettamista. Kun kuulokkeet ovat tukevasti ja mukavasti paikallaan, laita korut tai lävistyksset taas paikalleen.</p> <p>Tarkista nappikuulokkeen istuvuus peilin avulla (ks. sivu 14). Parhaan äänenlaadun ja mikrofonin suorituskyvyn varmistamiseksi säädä kuulokkeet siten, että ne ovat korvilla noin 45° kulmassa. Jos asento ei tunnu mukavalta korvakorujen tai lävistysten takia, etsi itsellesi sopiva kulma liu'uttamalla kuulokkeita hieman ylös- tai alaspäin.</p> <p>Jos nappikuulokkeiden putken magneetit tarttuvat korvakoruihin tai lävistyksiin, liu'uta kuulokkeita ylös- tai alaspäin hieman kauemmas niistä.</p>
<b>Bluetooth-yhteys katkeilee</b>	<p>Tyhjennä nappikuulokkeiden laiteluettelo (ks. sivu 37).</p> <p>Poista nappikuulokkeet laitteen <i>Bluetooth</i>-luettelosta, myös kaksoiskappaleet, joissa on merkintä LE (Low Energy). Muodosta yhteys uudelleen (ks. sivu 12).</p> <p>Siirrä laite lähemmäs nappikuulokkeita (enintään 9 metrin päähän) ja kauemmas häiriölähteestä tai esteestä.</p> <p>Käynnistä nappikuulokkeet ja latauskotelo uudelleen (ks. sivu 55).</p>

OIRE	RATKAISU
<b>Ei ääntä</b>	<p>Varmista, että käytät oikeaa kuuloketta oikeassa korvassa. Etsi kummankin nappikuulokkeen sisäpuolella oleva merkintä <b>L</b> (vasen) ja <b>R</b> (oikea).</p> <p>Tarkista nappikuulokkeen istuvuus peilin avulla (ks. sivu 14).</p> <p>Opetusvideoita on osoitteessa <a href="https://support.bose.com/UOE">support.bose.com/UOE</a>.</p> <p>Varmista, että äänenvoimakkuus on riittävä (ks. sivu 17).</p> <p>Varmista, että musiikin toisto on käynnissä laitteessa.</p> <p>Toista ääntä eri sovelluksesta tai musiikkipalvelusta.</p> <p>Toista ääntä suoraan laitteeseen tallennetusta sisällöstä.</p> <p>Jos kuulokkeisiin on yhdistetty kaksi laitetta, pysäytä ensin toinen laite.</p> <p>Poista mahdollinen lika ja korvavaha kaiutinaukoista.</p> <p>Käynnistä laite uudelleen.</p>
<b>Toisesta nappikuulokkeesta ei kuulu ääntä</b>	<p>Tarkista nappikuulokkeen istuvuus peilin avulla (ks. sivu 14).</p> <p>Opetusvideoita on osoitteessa <a href="https://support.bose.com/UOE">support.bose.com/UOE</a>.</p> <p>Varmista, että Bose-sovelluksen ohjelmisto on ajan tasalla (ks. sivu 44).</p> <p>Poista mahdollinen lika ja korvavaha kaiutinaukoista.</p> <p>Aseta molemmat nappikuulokkeet latauskoteloon siten, että ne napsahtavat magneettisesti paikalleen. Avaa ja sulje kotelo. Nappikuulokkeiden tilamerkkivalot osoittavat lataustilan (ks. sivu 30). Poista nappikuulokkeet.</p>
<b>Äänen ja videon synkronointi on häiriintynyt</b>	<p>Avaa ja sulje sovellus tai musiikkipalvelu.</p> <p>Toista ääntä eri sovelluksesta tai musiikkipalvelusta.</p> <p>Aseta molemmat nappikuulokkeet latauskoteloon siten, että ne napsahtavat magneettisesti paikalleen. Avaa ja sulje kotelo. Nappikuulokkeiden tilamerkkivalot osoittavat lataustilan (ks. sivu 30). Poista nappikuulokkeet.</p>

OIRE	RATKAISU
Äänenlaatu on huono	<p>Varmista, että käytät oikeaa kuuloketta oikeassa korvassa. Etsi kummankin nappikuulokkeen sisäpuolella oleva merkintä <b>L</b> (vasen) ja <b>R</b> (oikea).</p> <p>Tarkista nappikuulokkeen istuvuus peilin avulla (ks. sivu 14). Parhaan äänenlaadun ja mikrofonin suorituskyvyn varmistamiseksi säädä kuulokkeet siten, että ne ovat korvilla noin 45° kulmassa. Jos kuulokkeet eivät tunnu mukavilta tai tukevilta, etsi itsellesi sopiva kulma liu'uttamalla niitä ylös- tai alaspäin.</p> <p>Opetusvideoita on osoitteessa <a href="http://support.Bose.com/UOE">support.Bose.com/UOE</a>.</p> <p>Varmista, että määrität asetukset Bose-sovelluksessa (ks. sivu 12).</p> <p>Kokeile jotakin toista ääniraitaa.</p> <p>Toista ääntä eri sovelluksesta tai musiikkipalvelusta.</p> <p>Poista mahdollinen lika ja korvavaha kaiutinaukoista.</p> <p>Jos kuulokkeisiin on yhdistetty kaksi laitetta, katkaise toisen laitteen yhteys.</p> <p>Poista laitteen tai musiikkisovelluksen äänenparannustoiminnot käytöstä.</p> <p>Jos käytät vain yhtä nappikuuloketta, aseta toinen nappikuuloke latauskoteloon siten, että se napsahtaa magneettisesti paikalleen.</p> <p>Varmista, että kuulokkeet on yhdistetty oikean <i>Bluetooth</i>-profiilin kautta: Stereo A2DP. Tarkista oikean profiilin valinta laitteen <i>Bluetooth</i>-/ääniasetusvalikosta.</p> <p>Vähennä nappikuulokkeiden, laitteen tai musiikkisovelluksen äänenvoimakkuutta.</p> <p>Poista <i>Bluetooth</i>-toiminto käytöstä laitteessa ja ota se käyttöön uudelleen.</p> <p>Tyhjennä nappikuulokkeiden laiteluettelo (ks. sivu 37).</p> <p>Poista nappikuulokkeet laitteen <i>Bluetooth</i>-luettelosta, myös kaksoiskappaleet, joissa on merkintä LE (Low Energy). Muodosta yhteys uudelleen (ks. sivu 12).</p>
Ääni on vaimea	<p>Varmista, että äänenvoimakkuus on riittävä (ks. sivu 17).</p> <p>Varmista, että käytät oikeaa kuuloketta oikeassa korvassa. Etsi kummankin nappikuulokkeen sisäpuolella oleva merkintä <b>L</b> (vasen) ja <b>R</b> (oikea).</p> <p>Tarkista nappikuulokkeen istuvuus peilin avulla (ks. sivu 14). Parhaan äänenlaadun ja mikrofonin suorituskyvyn varmistamiseksi säädä kuulokkeet siten, että ne ovat korvilla noin 45° kulmassa. Jos kuulokkeet eivät tunnu mukavilta tai tukevilta, etsi itsellesi sopiva kulma liu'uttamalla niitä ylös- tai alaspäin.</p> <p>Kokeile liu'uttaa kuulokkeita hieman alaspäin siten, että kaiutinaukot ovat lähempänä korvakäytävää.</p> <p>Poista mahdollinen lika ja korvavaha kaiutinaukoista.</p>

OIRE	RATKAISU
<b>Liikaa bassoa</b>	<p>Tarkista nappikuulokkeen istuvuus peilin avulla (ks. sivu 14). Parhaan äänenlaadun ja mikrofonin suorituskyvyn varmistamiseksi säädä kuulokkeet siten, että ne ovat korvilla noin 45° kulmassa. Jos kuulokkeet eivät tunnu mukavilta tai tukevilta, etsi itsellesi sopiva kulma liu'uttamalla niitä ylös- tai alaspäin.</p> <p>Säädä basson tasoa Bose-sovelluksella (ks. sivu 19).</p> <p>Kokeile liu'uttaa kuulokkeita hieman ylöspäin siten, että kaiutin on kauempana korvakäytävästä.</p>
<b>Liian vähän bassoa</b>	<p>Tarkista nappikuulokkeen istuvuus peilin avulla (ks. sivu 14). Parhaan äänenlaadun ja mikrofonin suorituskyvyn varmistamiseksi säädä kuulokkeet siten, että ne ovat korvilla noin 45° kulmassa. Jos kuulokkeet eivät tunnu mukavilta tai tukevilta, etsi itsellesi sopiva kulma liu'uttamalla niitä ylös- tai alaspäin.</p> <p>Säädä basson tasoa Bose-sovelluksella (ks. sivu 19).</p> <p>Kokeile liu'uttaa kuulokkeita hieman alaspäin siten, että kaiutin on lähempänä korvakäytävää.</p>
<b>Kuulokkeissa on eri äänenvoimakkuus</b>	<p>Liu'uta vaimeampaa nappikuuloketta hieman alaspäin korvalla, kunnes sen äänenvoimakkuus on sama kuin toisen kuulokkeen.</p>
<b>Immersiivinen ääni ei kuulosta hyvältä tai tuntuu olevan liian lähellä</b>	<p>Kalibroi immersiiivinen ääni Bose-sovelluksessa vastaamaan paremmin kuulokkeiden paikkaa korvilla. Tämä toiminto on Asetukset-valikossa.</p>
<b>Mikrofoni ei vastaanota ääntä</b>	<p>Nappikuuloke on ehkä käännetty liikaa alaspäin leukaa tai suuta kohti. Tarkista nappikuulokkeen istuvuus peilin avulla (ks. sivu 14). Parhaan äänenlaadun ja mikrofonin suorituskyvyn varmistamiseksi säädä kuulokkeet siten, että ne ovat korvilla noin 45° kulmassa. Jos kuulokkeet eivät tunnu mukavilta tai tukevilta, etsi itsellesi sopiva kulma liu'uttamalla niitä ylös- tai alaspäin.</p> <p>Kokeile soittaa toiseen puhelinnumeroon.</p> <p>Poista mahdollinen lika ja korvavaha mikrofoniaukoista (ks. sivu 43).</p> <p>Kokeile toista yhteensopivaa laitetta.</p> <p>Siirry hiljaiseen paikkaan ja yritä uudelleen.</p> <p>Poista <i>Bluetooth</i>-toiminto käytöstä laitteesta ja ota se käyttöön uudelleen.</p> <p>Tyhjennä nappikuulokkeiden laiteluettelo (ks. sivu 37). Poista nappikuulokkeet laitteen <i>Bluetooth</i>-luettelosta, myös kaksoiskappaleet, joissa on merkintä LE (Low Energy). Muodosta yhteys uudelleen (ks. sivu 12).</p>

OIRE	RATKAISU
<b>Tilaa ei voi vaihtaa</b>	<p>Aseta molemmat nappikuulokkeet latauskoteloon siten, että ne napsahtavat magneettisesti paikalleen. Avaa ja sulje kotelo. Nappikuulokkeiden tilamerkkivalot osoittavat lataustilan (ks. sivu 30). Poista nappikuulokkeet.</p> <p>Jos määritit pikavalinnan tiettyyn nappikuulokkeeseen, varmista, että painat pitkään oikean nappikuulokkeen painiketta.</p> <p>Jos määritit pikavalinnan tiettyyn nappikuulokkeeseen, aseta pikavalinta toiseen nappikuulokkeeseen Bose-sovelluksessa ja yritä uudelleen. Opetusvideoita on osoitteessa <a href="https://support.Bose.com/UOE">support.Bose.com/UOE</a>.</p> <p>Vaihda tilaa Bose-sovelluksella. Tämä toiminto on tuotteen hallintänäytössä (ks. sivu 12).</p>
<b>Soittajan ääni kuuluu huonosti puhelun aikana</b>	<p>Lisää laitteen äänenvoimakkuutta.</p>
<b>Kuulokkeet eivät reagoi</b>	<p>Aseta molemmat nappikuulokkeet latauskoteloon siten, että ne napsahtavat magneettisesti paikalleen. Avaa ja sulje kotelo. Nappikuulokkeiden tilamerkkivalot osoittavat lataustilan (ks. sivu 30). Poista nappikuulokkeet.</p> <p>Käynnistä nappikuulokkeet ja latauskotelo uudelleen (ks. sivu 55). Jos siitä ei ole apua, palauta nappikuulokkeiden tehdasasetukset (ks. sivu 56).</p>
<b>Nappikuulokkeet eivät reagoi painikkeen painamiseen</b>	<p>Monen painalluksen toiminnot: vaihtelee painamisnopeutta.</p> <p>Varmista, että musiikkisovellus tukee toimintoa.</p> <p>Jos nappikuulokkeet ovat altistuneet korkealle tai matalalle lämpötilalle, anna niiden palautua huonelämpötilaan.</p> <p>Jos automaattinen äänenvoimakkuus on käytössä, katso "Äänenvoimakkuuden säädön vaikutus on vähäinen, kun automaattinen äänenvoimakkuus on käytössä" sivulla 52.</p> <p>Muodosta yhteys toiseen laitteeseen ja yritä uudelleen.</p> <p>Käynnistä nappikuulokkeet ja latauskotelo uudelleen (ks. sivu 55).</p>
<b>Pikavalintaa ei voi käyttää</b>	<p>Varmista, että pikavalinta on määritetty Bose-sovelluksella (ks. sivu 20).</p> <p>Jos määritit pikavalinnan tiettyyn nappikuulokkeeseen, varmista, että painat pitkään oikean nappikuulokkeen painiketta.</p> <p>Jos määritit pikavalinnan tiettyyn nappikuulokkeeseen, aseta pikavalinta toiseen nappikuulokkeeseen Bose-sovelluksessa ja yritä uudelleen. Opetusvideoita on osoitteessa <a href="https://support.Bose.com/UOE">support.Bose.com/UOE</a>.</p>

OIRE	RATKAISU
<b>Äänenvoimakkuuden säädön vaikutus on vähäinen, kun automaattinen äänenvoimakkuus on käytössä</b>	Jos nappikuulokkeet lisäävät äänenvoimakkuutta aktiivisesti melun vuoksi, äänenvoimakkuuden manuaalisen säädön vaikutus voi olla vähäinen tai vain hetkellinen, ellet nosta perusasetusta nykyistä tasoa korkeammaksi. Jos haluat lisätä äänenvoimakkuutta tässä tilanteessa, jatka äänenvoimakkuuden lisäämistä nappikuulokkeiden tai laitteen säätimillä, kunnes kuulet äänenvoimakkuuden muuttuvan (ks. sivu 18). Jos haluat vähentää äänenvoimakkuutta, poista automaattinen äänenvoimakkuus käytöstä Bose-sovelluksessa ja säädä sitten äänenvoimakkuutta pienemmäksi (ks. sivu 18).
<b>Ääni voimistuu, kun puhun automaattisen äänenvoimakkuuden ollessa käytössä</b>	Automaattinen äänenvoimakkuus on suunniteltu jättämään puheäänesi huomiotta silloin kun se mittaa ympäristösi melutasoa. Jos huomaat äänen voimistuvan puhuessasi, nappikuulokkeet on ehkä käännetty liikaa alaspäin suutasi tai leukaasi kohti. Tarkista nappikuulokkeen istuvuus peilin avulla (ks. sivu 14). Parhaan äänenlaadun ja mikrofonin suorituskyvyn varmistamiseksi säädä kuulokkeet siten, että ne ovat korvilla noin 45° kulmassa. Jos kuulokkeet eivät tunnu mukavilta tai tukevilta, etsi itsellesi sopiva kulma liu'uttamalla niitä ylös- tai alaspäin.
<b>Ääni voimistuu, kun muut ihmiset puhuvat automaattisen äänenvoimakkuuden ollessa käytössä</b>	Automaattinen äänenvoimakkuus luokittelee muiden ihmisten puheen ympäristön meluksi, joten äänenvoimakkuus saattaa lisääntyä kovien äänien kompensoimiseksi. Voit estää tämän pysäyttämällä äänentoiston keskustelujen ajaksi (ks. sivu 17) tai poistamalla automaattisen äänenvoimakkuuden käytöstä Bose-sovelluksessa. Tämä toiminto on Asetukset-valikossa.
<b>Kuulokkeet eivät lataudu</b>	<p>Varmista, että nappikuulokkeet on asetettu oikein latauskoteloon. Akun säästämiseksi kotelon tulisi olla suljettuna nappikuulokkeiden latauksen aikana (ks. sivu 25).</p> <p>Varmista, ettei nappikuulokkeiden latausliittimissä tai kotelon latausnastoissa ole likaa, roskia tai nestettä.</p> <p>Poista muovikalvo kotelon pinnasta kummankin nappikuulokkeen alta, jotta se ei häiritse kuulokkeiden asettamista paikalleen.</p> <p>Varmista, että USB-johdon liitin on oikein latauskotelon liitännässä.</p> <p>Liitä USB-johdon molemmat päät tukevasti.</p> <p>Kokeile toista USB-johtoa.</p> <p>Kokeile toista seinälaturia.</p> <p>Jos nappikuulokkeet tai latauskotelon ovat altistuneet korkealle tai matalalle lämpötilalle, anna niiden palautua huonelämpötilaan. Lataa uudelleen (ks. sivu 25).</p>

OIRE	RATKAISU
<b>Latauskotelo ei lataudu</b>	<p>Varmista, että USB-johdon liitin on oikein latauskotelon liitännässä.</p> <p>Jos latauskotelon akku on täysin tyhjä, varmista, että USB-johto on kiinni riittävän kauan, jotta kotelo saa alkuvarauksen. Jos irrotat johdon ja latauskotelon tilamerkkivalo sammuu, liitä USB-johto uudelleen.</p> <p>Liitä USB-johdon molemmat päät tukevasti.</p> <p>Kokeile toista USB-johtoa.</p> <p>Varmista, että latauskotelo on suljettu. Akun säästämiseksi kotelon tulisi olla suljettuna latauksen aikana.</p> <p>Kokeile toista seinälaturia.</p> <p>Jos latauskotelo on altistunut korkealle tai matalalle lämpötilalle, anna sen palautua huonelämpötilaan. Lataa uudelleen (ks. sivu 27).</p> <p>Jos latauskotelo on altistunut vedelle, odota, että USB-C-liitäntä on täysin kuiva. Lataa uudelleen (ks. sivu 27).</p> <p>Varmista, että latauskotelon mahdolliset lisävarusteet on asennettu oikein eivätkä estä USB-johdon liittämistä latauskotelon liitäntään.</p>
<b>Nappikuulokkeiden akunkesto on odotettua lyhyempi</b>	<p>Akun käyttöikä vaihtelee asetusten ja käytön mukaan. Jos joko immersivinen ääni tai automaattinen äänenvoimakkuus on käytössä, voit pidentää akun kestoa poistamalla sen käytöstä Bose-sovelluksessa. Lisätietoja, ks. sivu 29.</p>
<b>Äänikehotteiden kieli on väärä</b>	<p>Vaihda äänikehotteiden kieli Bose-sovelluksella (ks. sivu 12). Tämä toiminto on Asetukset-valikossa.</p>
<b>Saapuvista puheluista ei tule ilmoitusta</b>	<p>Varmista, että laitetta ei ole asetettu Älä häiritse -tilaan.</p> <p>Varmista, että äänikehotteet on otettu käyttöön Bose-sovelluksessa (ks. sivu 12). Tämä toiminto on Asetukset-valikossa.</p> <p>Varmista, että olet antanut nappikuulokkeille yhteystietojen käyttöoikeuden laitteen <i>Bluetooth</i>-valikossa.</p>
<b>Nappikuulokkeet eivät muodosta yhteyttä Bose-älysoundbariin tai -älykaiuttimeen</b>	<p>Varmista, että muodostat yhteyden yhteensopivaan Bose-tuotteeseen. Lista yhteensopivista laitteista on osoitteessa <a href="https://support.bose.com/Groups">support.bose.com/Groups</a>.</p> <p>Kun nappikuulokkeet ovat latauskotelossa ja kotelo on auki, pidä kotelon takana olevaa painiketta painettuna, kunnes nappikuulokkeiden tilamerkkivalot alkavat vilkkua hitaasti sinisinä.</p> <p>Varmista, että nappikuulokkeet ovat enintään 9 metrin etäisyydellä soundbarista tai kaiuttimesta.</p>



OIRE	RATKAISU
<b>Nappikuulokkeet eivät muodosta yhteyttä aiemmin yhdistettyyn Bose-älysoundbariin tai -älykaiuttimeen</b>	Kun nappikuulokkeet ovat latauskotelossa ja kotelo on auki, pidä kotelon takana olevaa painiketta painettuna, kunnes nappikuulokkeiden tilamerkkivalot alkavat vilkkua hitaasti sinisinä. Yhdistä nappikuulokkeet yhteensopivaan Bose-laitteeseen Bose-sovelluksella. Lisätietoja on osoitteessa <a href="https://support.Bose.com/Groups">support.Bose.com/Groups</a> .
<b>Äänessä on viivettä tuotteiden välillä, kun kuulokkeet on yhdistetty Bose-älysoundbariin tai -älykaiuttimeen</b>	Lataa Bose-sovellus ja suorita saatavilla olevat ohjelmistopäivitykset.

## NAPPIKUULOKKEIDEN JA LATAUSKOTELON KÄYNNISTÄMINEN UUELLEEN

Jos nappikuulokkeet tai latauskotelo eivät vastaa, voit käynnistää ne uudelleen.

**HUOMAUTUS:** Nappikuulokkeiden käynnistäminen uudelleen tyhjentää niiden laiteluettelon. Se ei poista muita asetuksia.

Kun nappikuulokkeet ovat latauskotelossa ja sen kansi on auki, pidä kotelon takana olevaa painiketta painettuna 20 sekuntia, kunnes nappikuulokkeiden tilamerkkivalot vilkkuvat kaksi kertaa valkoisina, vilkkuvat hitaasti sinisinä ja sammuvat sitten.

**HUOMAUTUS:** Varmista, että molemmat nappikuulokkeet ovat kotelossa ja kotelo on auki.

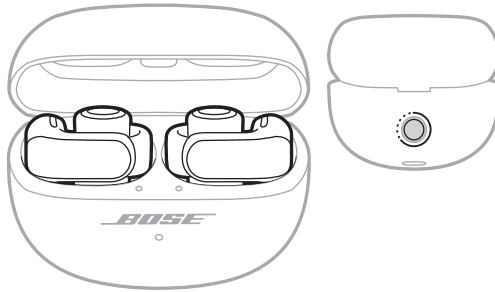

Kun uudelleenkäynnistys on päättynyt, nappikuulokkeiden tilamerkkivalot palavat tasaisesti lataustilan mukaan ja vilkkuvat sitten hitaasti sinisinä (ks. sivu 30). Latauskotelon tilamerkkivalo palaa kotelon akun varaustason mukaan (ks. sivu 32).

## NAPPIKUULOKKEIDEN TEHDASASETUSTEN PALAUTTAMINEN

Tehdasasetusten palautus tyhjentää kaikki asetukset ja palauttaa nappikuulokkeet niiden alkuperäiseen tilaan. Sen jälkeen kuulokkeet voi määrittää uudelleen samalla tavalla kuin ensimmäisellä kerralla.

Tehdasasetusten palauttaminen on suositeltavaa vain silloin kun kuulokkeiden kanssa on ongelmia tai Bosen asiakaspalvelu kehottaa tekemään niin.

1. Poista nappikuulokkeet laitteen *Bluetooth*-luettelosta.
2. Poista kuulokkeet Bose-tililtäsi Bose-sovelluksella.

**HUOMAUTUS:** Lisätietoja kuulokkeiden poistamisesta Bose-tililtä Bose-sovelluksella on osoitteessa [support.bose.com/UOE](https://support.bose.com/UOE).

3. Kun nappikuulokkeet ovat latauskotelossa ja sen kansi on auki, pidä kotelon takana olevaa painiketta painettuna 20 sekuntia, kunnes nappikuulokkeiden tilamerkkivalot vilkkuvat kaksi kertaa valkoisina, vilkkuvat hitaasti sinisinä ja sammuvat sitten.

**HUOMAUTUS:** Varmista, että molemmat nappikuulokkeet ovat kotelossa ja kotelo on auki.

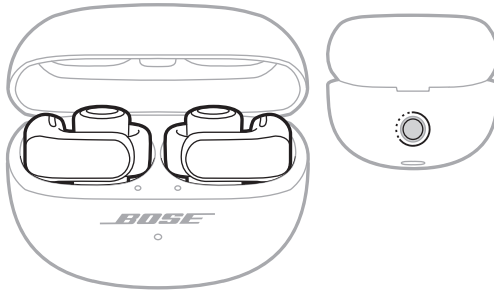

4. Toista edellinen vaihe vielä kaksi kertaa.

Kolmannen kerran jälkeen tilamerkkivalot vilkkuvat oransseina 3 sekuntia merkiksi siitä, että tehdasasetuksia palautetaan.

Kun palautus on valmis, tilamerkkivalot vilkkuvat hitaasti sinisinä. Nappikuulokkeet ovat nyt alkuperäisessä tilassa.

**HUOMAUTUS:** Jos et löydä ratkaisua ongelmaan, lisää vianmäärittäsohjeita ja tukea on saatavilla osoitteessa [support.bose.com/UOE](https://support.bose.com/UOE).

## Lisez toutes les consignes de sécurité et les instructions d'utilisation.



Bose Corporation déclare que ce produit est conforme aux critères essentiels et autres dispositions de la directive 2014/53/UE ainsi que des autres directives européennes applicables. L'attestation complète de conformité est disponible à l'adresse [www.Bose.com/compliance](http://www.Bose.com/compliance)



Ce produit est conforme à toutes les réglementations de 2016 en matière de compatibilité électromagnétique et à toutes les autres réglementations britanniques applicables. L'attestation complète de conformité est disponible à l'adresse [www.Bose.com/compliance](http://www.Bose.com/compliance)

Bose Corporation déclare que ce produit est conforme aux critères essentiels et autres dispositions des réglementations de 2017 sur les équipements radio ainsi que des autres réglementations britanniques applicables. L'attestation complète de conformité est disponible à l'adresse [www.Bose.com/compliance](http://www.Bose.com/compliance)

## Instructions importantes relatives à la sécurité

Utilisez uniquement les accessoires spécifiés par le fabricant.

Confiez toute réparation à du personnel qualifié. Une réparation est nécessaire lorsque l'appareil a été endommagé de quelque façon que ce soit (endommagement du câble d'alimentation ou de la fiche électrique, renversement d'un liquide ou de tout objet sur l'appareil, exposition de l'appareil à la pluie ou à l'humidité, dysfonctionnement, chute de l'appareil, etc.).



### AVERTISSEMENTS/PRÉCAUTIONS

- Pour éviter toute ingestion accidentelle, tenez ce produit à l'écart des enfants en bas âge et des animaux de compagnie. Ce produit est muni d'une pile qui peut s'avérer dangereuse pour la santé en cas d'ingestion. En cas d'ingestion, contactez immédiatement un médecin. Lorsque vous n'utilisez pas le produit, tenez-le à l'écart des enfants et des animaux de compagnie.
- Ce produit n'est pas destiné aux enfants.
- Pour éviter tout dommage auditif, veillez à ne pas utiliser les oreillettes à un volume élevé. Baissez le volume sur le produit avant de placer les oreillettes sur les oreilles, puis augmentez le volume progressivement jusqu'à obtenir un niveau d'écoute confortable, mais modéré.
- Pour éviter tout dommage auditif, veillez à ne pas insérer le haut-parleur de l'oreillette directement dans le conduit auditif. Portez les oreillettes en plaçant l'écouteur sur la surface interne de l'oreille et la partie cylindrique derrière l'oreille. Pour en savoir plus sur la façon de porter les oreillettes, consultez la page 13.
- Il est possible que l'utilisation de ce produit pendant la conduite d'un véhicule soit interdite par la loi dans certains pays. Soyez prudent et suivez la réglementation en vigueur. Cessez immédiatement d'utiliser ce produit s'il vous distrait ou s'il vous empêche d'entendre les sons environnants, notamment les alarmes et les signaux d'avertissement, lorsque vous conduisez un véhicule.
- Soyez prudent lorsque vous utilisez le casque dans le cadre d'une activité qui demande votre attention. Veillez à ne pas utiliser ces oreillettes si le fait de ne pas entendre les bruits environnants peut vous mettre en danger ou mettre en danger d'autres personnes, notamment lorsque vous faites de la bicyclette, vous promenez près d'une route fréquentée, d'un chantier, d'une ligne de chemin de fer, etc.
- Veillez à NE PAS immerger le produit dans l'eau ou l'exposer à l'eau pendant une période prolongée.
- Retirez immédiatement le produit s'il dégage de la chaleur.



Certaines pièces présentent un risque de suffocation. Ne le laissez pas à la portée des enfants de moins de 3 ans.



Le produit contient des composants magnétiques. Consultez votre médecin afin de savoir si ces composants peuvent avoir une incidence sur un dispositif médical implantable.

- Veillez à NE PAS effectuer de modifications non autorisées sur ce produit.
- Tenez le produit à l'écart du feu et des sources de chaleur. Veillez à NE PAS placer d'objets enflammés, tels que des bougies allumées, sur l'appareil ou à proximité.
- Utilisez ce produit uniquement avec un adaptateur secteur LPS certifié conforme aux réglementations en vigueur (p. ex., UL, CSA, VDE, CCC).
- La batterie/pile fournie avec ce produit peut provoquer un incendie ou une brûlure chimique si elle n'est pas correctement manipulée ou remplacée, ou si elle est remplacée par un type de batterie/pile non adapté.
- En cas de fuite, évitez tout contact du liquide avec la peau ou les yeux. En cas de contact, consultez immédiatement un médecin.
- N'exposez pas les produits contenant des piles ou des batteries à une chaleur excessive (ne les placez pas à la lumière directe du soleil, près d'un feu ou de toute autre source de chaleur).
- Retirez la sueur des oreillettes et de l'étui de charge avant la charge.
- Les indices IPX4 et IPX1 n'indiquent pas une résistance permanente ; la résistance peut diminuer en raison de l'usure normale.

**REMARQUE :** cet appareil a fait l'objet de tests prouvant sa conformité aux limites imposées aux appareils numériques de classe B, conformément à la partie 15 de la réglementation de la FCC. Ces limites sont conçues pour offrir une protection raisonnable contre les interférences nuisibles dans une installation résidentielle. L'appareil génère, utilise et est susceptible d'émettre de l'énergie radioélectrique. À ce titre, s'il n'est pas installé ou utilisé conformément aux instructions, il est susceptible de perturber les communications radio. Cependant, il n'est nullement garanti que de telles perturbations ne se produisent pas dans une installation donnée. Si cet appareil perturbe effectivement la réception de la radio ou de la télévision (ce qui peut être vérifié en allumant et en éteignant l'appareil), vous êtes invité à tenter de remédier au problème en prenant une ou plusieurs des mesures suivantes :

- Réorientez ou déplacez le produit récepteur ou l'antenne.
- Augmentez la distance séparant le matériel du récepteur.
- Connectez l'appareil à une prise reliée à un circuit différent de celui auquel est branché l'amplificateur.
- Consultez votre revendeur ou un technicien radio/TV expérimenté pour obtenir de l'aide.

Toute modification non autorisée expressément par Bose Corporation est susceptible d'annuler le droit de l'utilisateur d'utiliser cet appareil.

Cet appareil est conforme à la partie 15 de la réglementation de la FCC et à ou aux standards RSS exemptés de licence du ministère de l'Innovation, des Sciences et du Développement économique (ISDE) du Canada. L'utilisation de cet appareil est soumise aux conditions suivantes : (1) il ne doit pas provoquer d'interférences et (2) il doit tolérer les interférences externes, y compris celles susceptibles de provoquer un dysfonctionnement.

Cet appareil est conforme aux réglementations de la FCC et d'ISDE Canada relatives aux limites d'exposition aux rayonnements électromagnétiques pour le grand public. Il ne doit pas être installé ni utilisé avec un autre émetteur radio ou son antenne.

**ID FCC :** A94926L / A94926R | **IC :** 3232A-926L / 3232A-926R

**Modèle d'étui :** 438926 | **Modèle d'oreillette droite :** 906R | **Modèle d'oreillette gauche :** 926L

Les oreillettes de ce système ont été certifiées conformes aux dispositions de la loi sur la radio.

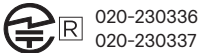

CAN ICES-3(B)/NMB-3(B)

**Pour l'Europe :** bande de fréquences comprise entre 2 400 et 2 483,5 MHz | Puissance de transmission maximale inférieure à 20 dBm P.I.R.E.

### Informations relatives au débit d'absorption spécifique (SAR)

Oreillette	Mesure 1-g SAR W/kg	Mesure 10-g SAR W/kg
Gauche	0,46	0,18
Droite	0,57	0,22



Ce symbole signifie que ce produit ne doit pas être jeté avec les déchets ménagers, mais déposé dans un centre de collecte approprié en vue de le recycler. Une mise au rebut et un recyclage adéquats permettent de protéger les ressources naturelles, la santé humaine et l'environnement. Pour plus d'informations sur la mise au rebut et le recyclage de ce produit, contactez votre mairie, votre service de ramassage des ordures ou le magasin où vous l'avez acheté.

### Règles techniques relatives aux appareils à radiofréquences de faible puissance

En l'absence d'autorisation de la NCC, les organisations, entreprises ou utilisateurs ne sont pas autorisés à modifier la fréquence, à améliorer la puissance de transmission ou à altérer les caractéristiques d'origine et les performances d'un appareil à radiofréquences de faible puissance approuvé. Les appareils à radiofréquences de faible puissance ne doivent avoir aucune incidence sur la sécurité des avions ni provoquer d'interférences avec les communications légales ; dans le cas contraire, l'utilisateur devra immédiatement cesser d'utiliser l'appareil jusqu'à l'absence complète d'interférences. Par communications légales, nous entendons les communications radio établies conformément au Telecommunications Management Act. Les appareils à radiofréquences de faible puissance peuvent être sensibles aux interférences des communications légales ou aux appareils émettant des ondes radio ISM.

N'essayez PAS d'extraire la batterie rechargeable lithium-ion de ce produit. Pour la retirer, contactez votre revendeur Bose local ou un technicien qualifié.



**Mettez au rebut les batteries/piles usagées conformément à la réglementation locale.**  
Ne les incinérez pas.



R33807  
RoHS



R-C-Bos-926L (G)  
R-C-Bos-926R (D)  
R-R-Bos-438926 (étui)  
보스코리아 유한회사

**Noms et quantités des substances ou éléments toxiques ou dangereux**

Nom	Substances ou éléments toxiques ou dangereux					
	Plomb (Pb)	Mercure (Hg)	Cadmium (Cd)	Chrome hexavalent (CR(VI))	Biphényle polybromé (PBB)	Éther de diphényle polybromé (PBDE)
Cartes de circuits imprimés	X	○	○	○	○	○
Pièces métalliques	X	○	○	○	○	○
Pièces en plastique	○	○	○	○	○	○
Enceintes	X	○	○	○	○	○
Câbles	X	○	○	○	○	○

Les données de ce tableau sont conformes aux dispositions de la norme SJ/T 11364.  
 ○ : indique que la quantité de cette substance toxique ou dangereuse contenue dans tous les composants homogènes de cette pièce est inférieure à la limite définie dans GB/T 26572.  
 X : indique que la quantité de cette substance toxique ou dangereuse contenue dans au moins un des composants homogènes de cette pièce est supérieure à la limite définie dans GB/T 26572.

**Nom de l'équipement : Oreillettes et Étui de recharge Référence : 438926**

Unité	Substances réglementées et leurs symboles chimiques					
	Plomb (Pb)	Mercure (Hg)	Cadmium (Cd)	Chrome hexavalent (Cr <sup>6+</sup> )	Biphényles polybromés (PBB)	Éthers de diphényle polybromés (PBDE)
Cartes de circuits imprimés	-	○	○	○	○	○
Pièces métalliques	-	○	○	○	○	○
Pièces en plastique	○	○	○	○	○	○
Enceintes	-	○	○	○	○	○
Câbles	-	○	○	○	○	○

**Remarque 1 :** « ○ » indique que le pourcentage de la substance réglementée ne dépasse pas le pourcentage de la valeur de référence de présence de cette substance.  
**Remarque 2 :** « - » indique l'absence de cette substance réglementée.

**Date de fabrication** : le huitième chiffre du numéro de série indique l'année de fabrication ; par exemple, « 4 » correspond à 2014 ou à 2024.

**Importateurs** : Bose Electronics (Shanghai) Company Limited, Level 6, Tower D, No. 2337 Gudai Rd. Minhang District, Shanghai 201100 | Bose Products B.V., Gorslaan 60, 1441 RG Purmerend, Pays-Bas | Bose de México S. de R.L. de C.V., Avenida Prado Sur #150, Piso 2, Interior 222 y 223, Colonia Lomas de Chapultepec V Sección, Miguel Hidalgo, Ciudad de México, C.P. 11000 Numéro de téléphone : +5255 (5202) 3545 | Bose Limited (H.K.), 9F., No. 10, Sec. 3, Minsheng E. Road, Zhongshan Dist. Taipei City 10480, Numéro de téléphone : +886-2-2514 7676 | Bose Limited, Bose House, Quayside Chatham Maritime, Chatham, Kent, ME4 4QZ, Royaume-Uni

**Capacité de sortie** : 350 mAh | **Indice IPXX** : IPX4 (pour les oreillettes), IPX1 (pour l'étui de charge)

L'ID CMIIT se trouve sur l'emballage.

Les **Conditions d'utilisation de Bose** s'appliquent à ce produit : [worldwide.Bose.com/termsofuse](https://worldwide.Bose.com/termsofuse)

**Déclarations de licence** : pour afficher les déclarations de licence qui s'appliquent aux progiciels tiers fournis comme composants des oreillettes ouvertes Bose Ultra, utilisez l'application Bose. Vous pouvez accéder à ces informations dans le menu Réglages.

Apple, le logo Apple, iPad et iPhone sont des marques de commerce d'Apple Inc., déposées aux États-Unis et dans d'autres pays. La marque de commerce « iPhone » est utilisée au Japon sous licence d'Aiphone K.K. App Store est une marque de service d'Apple Inc.

L'utilisation de la mention « Made for Apple » signifie qu'un accessoire a été conçu pour se connecter spécifiquement à un ou plusieurs produits Apple identifiés, et que son fabricant certifie la conformité avec les standards de performances d'Apple. La société Apple décline toute responsabilité relative au fonctionnement de cet appareil ou à sa conformité aux normes de sécurité.

L'appellation et les logos *Bluetooth*<sup>®</sup> sont des marques déposées de Bluetooth SIG, Inc., utilisées sous licence par Bose Corporation.

Google, Android et Google Play sont des marques de commerce de Google LLC.

Snapdragon Sound est un produit de Qualcomm Technologies, Inc., et/ou de ses filiales. Qualcomm, Snapdragon et Snapdragon Sound sont des marques de commerce ou des marques déposées de Qualcomm Incorporated.

USB Type-C<sup>®</sup> et USB-C<sup>®</sup> sont des marques déposées de USB Implementers Forum.

Bose, le logo B et SimpleSync sont des marques de commerce de Bose Corporation. | Siège de Bose Corporation : 1-877-230-5639 | ©2024 Bose Corporation. Toute reproduction, modification, distribution ou autre utilisation, même partielle, de ce document est interdite sans autorisation écrite préalable.

---

## Renseignements à noter et conserver

Le code de date des oreillettes se trouve sur la surface interne plane de chaque oreillette. Les numéros de modèle et le numéro de série de l'étui de charge figurent sur le couvercle de l'étui de charge.

Numéro de série : .....

Numéro de modèle : 438926

Conservez votre reçu. Enregistrez dès maintenant votre produit Bose. Pour ce faire, rendez-vous sur [worldwide.Bose.com/ProductRegistration](https://worldwide.Bose.com/ProductRegistration)

---



**CONTENU DE L'EMBALLAGE**

Composants livrés .....	11
-------------------------	----

**CONFIGURATION DE L'APPLICATION BOSE**

Téléchargement de l'application Bose .....	12
Ajout des oreillettes à un compte existant .....	12

**COMMENT PORTER LE PRODUIT**

Mise en place des oreillettes.....	13
Vérification de l'ajustement.....	14

**ALIMENTATION**

Mise sous tension.....	15
Mise hors tension .....	16

**COMMANDES DES OREILLETES**

Lecture multimédia.....	17
Fonctions de réglage du volume.....	18
Volume automatique.....	18
Appels téléphoniques .....	19
Notifications d'appel.....	19
Réglage de l'égaliseur audio.....	19

**RACCOURCIS**

Utilisation d'un raccourci.....	20
Modification ou désactivation de votre raccourci .....	20

## SON IMMERSIF

Paramètres du son immersif .....	21
Modification du réglage du son immersif .....	22
Modification du mode .....	22
Utilisation d'un raccourci .....	22
Son immersif lors d'un appel .....	22
Étalonnage du son immersif .....	22

## MODES D'ÉCOUTE

Modes .....	23
Modification du mode .....	24
Ajout ou suppression des modes sur les oreillettes .....	24

## COMMANDES VOCALES DE L'APPAREIL

Fonctions des commandes vocales de l'appareil .....	25
---	----

## BATTERIE

Charge des oreillettes .....	26
Charge de l'étui de charge .....	27
Vérification du niveau de charge de la batterie des oreillettes .....	28
Lors de l'utilisation des oreillettes .....	28
Lors de la charge des oreillettes .....	28
Vérification du niveau de charge de la batterie de l'étui de charge .....	28
Temps de charge .....	29

## ÉTAT DES OREILLETES ET DE L'ÉTUI DE CHARGE

Voyants d'état des oreillettes .....	30
État <i>Bluetooth</i> ® .....	30
État de la batterie, de la mise à jour et des erreurs .....	31
Voyant d'état de l'étui de charge .....	32
État de la batterie, de la mise à jour et des erreurs .....	32

**CONNEXIONS *BLUETOOTH***

Connexion à l'aide de l'application Bose .....	33
Connexion via le menu <i>Bluetooth</i> de votre appareil .....	33
Déconnexion d'un appareil .....	34
Reconnexion d'un appareil.....	35
Reconnexion au dernier appareil que vous avez connecté.....	35
Reconnexion à un autre appareil.....	35
Raccordement d'un appareil supplémentaire .....	36
Commutation entre deux appareils connectés.....	36
Effacement de la liste des appareils de l'oreillette.....	37
Appareils Android™ uniquement.....	38
Connexion à l'aide de la fonction Fast Pair.....	38
Technologie Snapdragon Sound™.....	39

**CONNEXION DES PRODUITS BOSE**

Connexion à une enceinte intelligente Bose ou à une barre de son intelligente Bose .....	40
Avantages.....	40
Produits compatibles .....	40
Connexion à l'aide de l'application Bose .....	41
Reconnexion d'une enceinte intelligente Bose ou d'une barre de son intelligente Bose.....	41

**RÉSISTANCE À LA TRANSPIRATION ET AUX INTEMPÉRIES..... 42**

**ENTRETIEN ET MAINTENANCE**

Rangement des écouteurs.....	43
Nettoyage des oreillettes et de l'étui de charge.....	43
Pièces de rechange et accessoires .....	43
Garantie limitée.....	43
Mise à jour des oreillettes.....	44
Mise à jour de l'étui de charge .....	44
Affichage du code de date des oreillettes .....	44
Affichage du numéro de série de l'étui de charge .....	44

**RÉSOLUTION DES PROBLÈMES**

Solutions de base.....	45
Autres solutions.....	45
Redémarrage des oreillettes et de l'étui de charge.....	55
Restauration des paramètres d'usine des oreillettes.....	56

## COMPOSANTS LIVRÉS

Vérifiez la présence des composants suivants :



Oreillettes ouvertes Bose Ultra

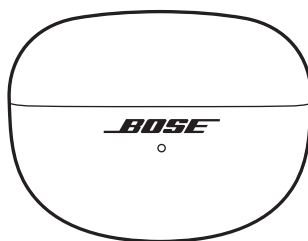

Étui de charge

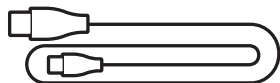

Câble USB Type-C® vers USB-A

**REMARQUE :** si l'un des composants est endommagé, évitez de l'utiliser. Consultez le site [support.bose.com/UOE](https://support.bose.com/UOE) pour accéder à des articles sur le dépannage, à des vidéos et à des documents de remplacement ou de réparation de produits.

L'application Bose permet de configurer et de contrôler les oreillettes à partir de n'importe quel appareil, notamment votre smartphone ou tablette.

Utilisez cette application pour gérer les connexions *Bluetooth*, gérer les réglages des oreillettes, régler le son, sélectionner la langue du guide vocal, et obtenir de nouvelles mises à jour et fonctionnalités de la part de Bose.

**REMARQUE :** si vous avez déjà créé un compte Bose pour un autre produit Bose, consultez la rubrique « Ajout des oreillettes à un compte existant ».

## TÉLÉCHARGEMENT DE L'APPLICATION BOSE

1. Téléchargez l'application Bose sur votre appareil.

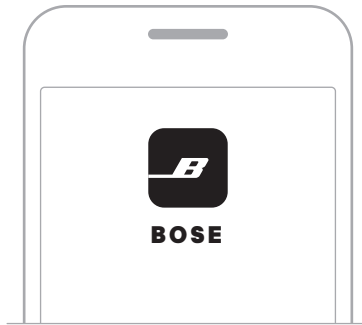

2. Suivez les instructions de l'application.

## AJOUT DES OREILLETES À UN COMPTE EXISTANT

Pour ajouter les oreillettes ouvertes Bose Ultra, ouvrez l'application Bose et ajoutez-les via l'écran de la liste de produits.

## MISE EN PLACE DES OREILLETES

1. Tenez la partie en forme cylindrique de l'oreillette de manière à ce que la touche se trouve sur le dessus et que la marque **R** (droite) ou **L** (gauche) soit face à vous.

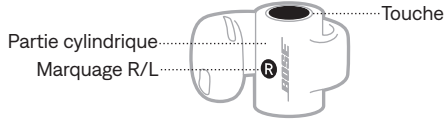

2. Accrochez l'écouteur de l'oreillette à votre oreille, puis placez la partie cylindrique de manière à ce qu'elle repose derrière votre oreille.

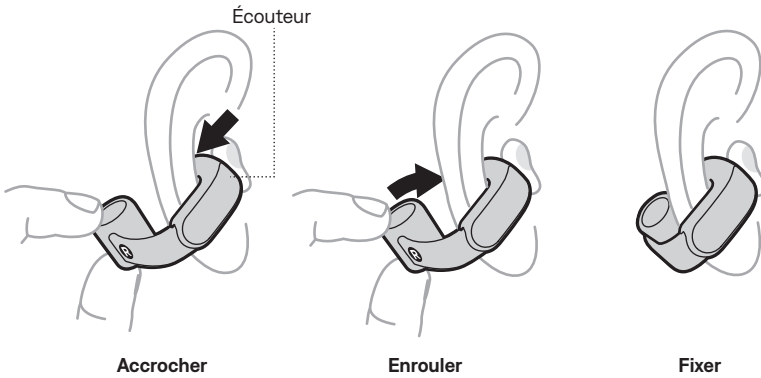

3. Pour optimiser la qualité et les performances acoustiques, ajustez l'oreillette de manière à ce qu'elle forme un angle d'environ  $45^\circ$  avec votre oreille. Si l'oreillette n'est pas confortable ou ne tient pas correctement, déplacez-la légèrement vers le haut ou vers le bas pour trouver la position qui vous convient le mieux.



4. Vérifiez l'ajustement (reportez-vous à la page 14).
5. Répétez les étapes 1 à 4 pour insérer l'autre oreillette.

## VÉRIFICATION DE L'AJUSTEMENT

Bougez la tête de haut en bas et de gauche à droite pour vérifier que les oreillettes sont stables et confortables. Vérifiez l'ajustement à l'aide d'un miroir.

### AJUSTEMENT CORRECT

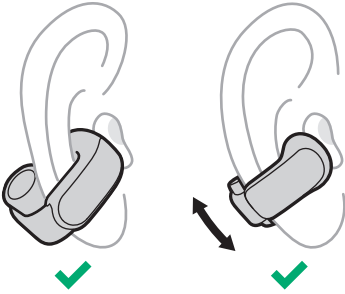

- La partie cylindrique de l'oreillette se trouve derrière votre oreille et la touche est orientée vers le haut.
- L'écouteur de l'oreillette repose sur la surface interne de votre oreille et n'est pas inséré dans votre conduit auditif.
- L'oreillette est placée à un angle d'environ 45° sur votre oreille, bien que vous puissiez la déplacer légèrement vers le haut ou vers le bas pour plus de confort.
- L'oreillette est confortable et stable.

### AJUSTEMENT CORRECT

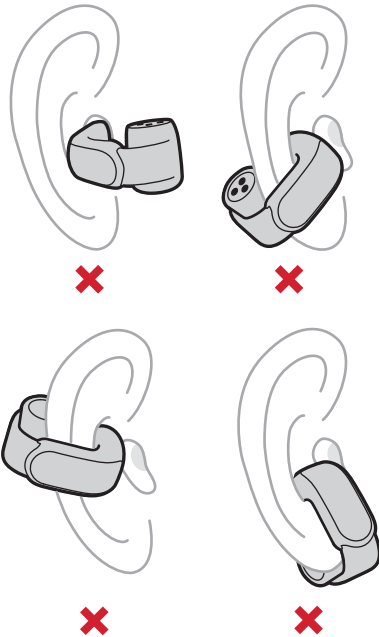

- La partie cylindrique de l'oreillette se trouve à l'avant votre oreille et la touche est orientée vers le bas.
- L'écouteur de l'oreillette est inséré dans le conduit auditif au lieu de reposer sur la surface interne de l'oreille.
- L'oreillette est orientée vers le bas, vers le menton ou la bouche.
- L'oreillette n'est pas confortable, elle pince l'oreille, elle est lâche ou instable.



## MISE SOUS TENSION

Ouvrez l'étui de charge.

Les oreillettes s'allument. Les voyants d'état des oreillettes s'allument en fonction de leur niveau de charge (consultez la page 30). Le voyant d'état de l'étui de charge s'allume en fonction du niveau de charge de la batterie (consultez la page 32).

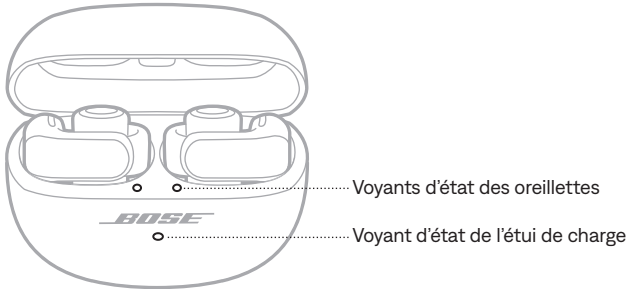

**REMARQUE :** lorsque vous retirez les oreillettes de l'étui de charge, fermez l'étui pour conserver l'autonomie de la batterie et éviter la pénétration de débris.

## MISE HORS TENSION

1. Placez les deux oreillettes dans l'étui de charge.

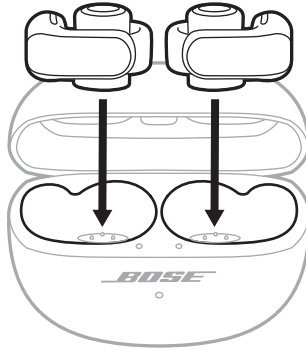

Les oreillettes se déconnectent de votre appareil et se mettent hors tension. Les voyants d'état des oreillettes s'allument en fonction de leur niveau de charge (consultez la page 32)

2. Refermez l'étui.

Le voyant d'état de l'étui de charge s'allume en fonction du niveau de charge de la batterie (consultez la page 32).

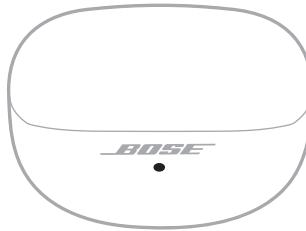

Chaque oreillette dispose d'une touche, qui se trouve sur le dessus de la partie cylindrique. Ces touches permettent de contrôler la lecture multimédia, le volume, les appels téléphoniques et votre raccourci (consultez la page 20).

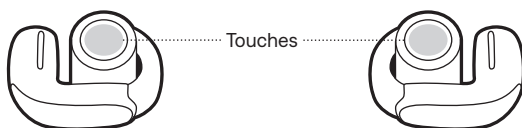

**REMARQUE :** vous pouvez utiliser l'une des deux touches pour contrôler toutes les fonctions, hormis le volume. Lorsque vous contrôlez le volume, les touches des oreillettes gauche et droite ont différentes fonctions (consultez la page 18).

## LECTURE MULTIMÉDIA

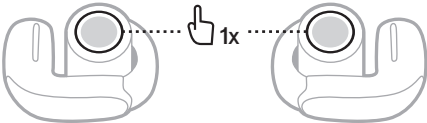
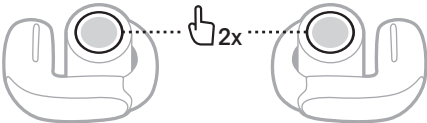
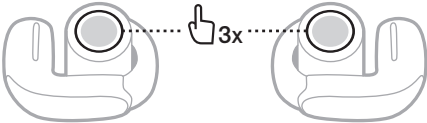
COMMANDE	ACTION
<b>Démarrer/ interrompre la lecture</b>	Appuyez sur la touche de l'une des oreillettes. 
<b>Passer à la piste suivante</b>	Appuyez deux fois sur la touche de l'une des oreillettes. 
<b>Revenir à la piste précédente</b>	Appuyez trois fois sur la touche de l'une des oreillettes. 

## FONCTIONS DE RÉGLAGE DU VOLUME

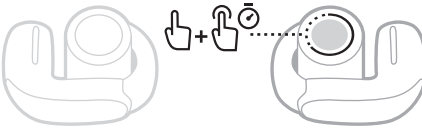
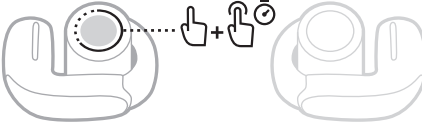
COMMANDE	ACTION
<b>Augmenter le volume</b>	<p>Appuyez deux fois sur la touche de l'oreillette droite et maintenez l'appui.</p> <p>Le volume augmente lorsque vous maintenez l'appui sur la touche. Retirez le doigt après avoir réglé le volume souhaité.</p> 
<b>Réduire le volume</b>	<p>Appuyez deux fois sur la touche de l'oreillette gauche et maintenez l'appui.</p> <p>Le volume baisse lorsque vous maintenez l'appui sur la touche. Retirez le doigt après avoir réglé le volume souhaité.</p> 

**CONSEIL :** vous pouvez également augmenter ou réduire le volume à l'aide des commandes de volume de votre appareil ou de l'application Bose.

### Volume automatique

Les oreillettes peuvent ajuster automatiquement le volume audio en fonction du niveau de bruit environnant. Vous obtenez ainsi un volume sonore constant par rapport à votre environnement.

Lorsque la fonction Volume automatique est activée et que le niveau de bruit dépasse votre réglage de base, le volume sonore augmente proportionnellement après quelques secondes. Dès que le niveau de bruit diminue, le réglage de base du volume sonore est rétabli.

#### REMARQUES :

- L'augmentation du volume sonore en réponse à un bruit peut prendre quelques secondes.
- Lorsque vous passez ou recevez un appel téléphonique, la fonction Volume automatique est temporairement désactivée. Lorsque vous mettez fin à l'appel, le réglage précédent de la fonction Volume automatique est rétabli.

#### Activation de la fonction Volume automatique

La fonction Volume automatique est par défaut désactivée. Pour l'activer, utilisez l'application Bose. Vous pouvez accéder à cette fonction dans le menu Réglages.

#### Réglage manuel du volume lorsque la fonction Volume automatique est activée

Pour régler manuellement le volume, utilisez les commandes des oreillettes (consultez la rubrique « Fonctions de réglage du volume ») ou les commandes de volume de votre appareil jusqu'à ce que vous entendiez le volume changer.

**REMARQUE :** si les oreillettes augmentent activement le volume sonore en raison du bruit, il est possible que le réglage manuel du volume n'ait qu'un effet minime ou temporaire, à moins que vous n'augmentiez le réglage de base au-delà du niveau actuel. Pour diminuer le volume dans ce cas, désactivez la fonction Volume automatique à l'aide de l'application Bose.

## APPELS TÉLÉPHONIQUES

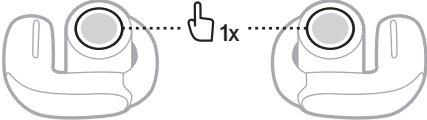
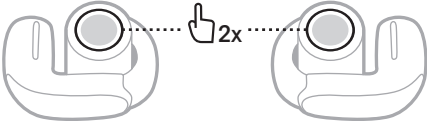
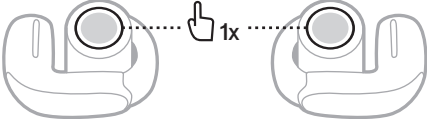
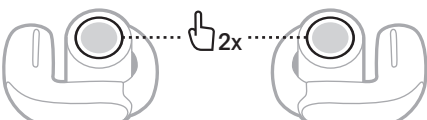
COMMANDE	ACTION	
Répondre à un appel	Appuyez sur la touche de l'une des oreillettes.	
Mettre fin à un appel ou le refuser	Appuyez deux fois sur la touche de l'une des oreillettes.	
Répondre à un deuxième appel entrant et mettre le premier appel en attente	Appuyez sur la touche de l'une des oreillettes.	
Refuser un deuxième appel entrant et conserver l'appel en cours	Appuyez deux fois sur la touche de l'une des oreillettes.	

### Notifications d'appel

Un guide vocal annonce les appels entrants et indique l'état de l'appel.

Pour ne plus recevoir les notifications d'appel ou désactiver le guide vocal, utilisez l'application Bose. Vous pouvez accéder à cette fonction dans le menu Réglages.

### RÉGLAGE DE L'ÉGALISEUR AUDIO

Pour régler les graves, les médiums et les aigus, utilisez l'application Bose. Vous pouvez accéder à ces options à partir de l'écran de contrôle du produit.

**REMARQUE :** à des volumes élevés, les effets de ces réglages peuvent être réduits pour éviter la distorsion.

Un raccourci vous permet d'accéder rapidement et facilement à l'une des fonctions suivantes :

- Parcourir les modes (consultez la page 23)
- Parcourir les paramètres de son immersif (consultez la page 21)
- Se reconnecter à un appareil (consultez la page 35) ou passer d'un appareil connecté à un autre (consultez la page 36)
- Utiliser les commandes vocales de l'appareil (consultez la page 25)

**REMARQUE :** par défaut, le raccourci vous permet de parcourir les modes sur les deux oreillettes.

## UTILISATION D'UN RACCOURCI

Maintenez l'appui sur l'une des touches des oreillettes.

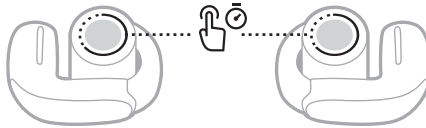

## MODIFICATION OU DÉSACTIVATION DE VOTRE RACCOURCI

Pour modifier ou désactiver un raccourci, ou affecter un raccourci propre à chaque oreillette, utilisez l'application Bose. Pour accéder à cette option, appuyez sur Raccourcis sur l'écran de contrôle du produit.

**REMARQUE :** si vous affectez un raccourci différent à chaque oreillette, vous devez appuyer longuement sur la touche de l'oreillette appropriée. Si vous placez l'une des oreillettes dans l'étui, vous pouvez utiliser uniquement le raccourci affecté à l'autre oreillette.

Le son immersif place le son face à vous afin que vous soyez toujours au point acoustique optimal. Vous avez l'impression que le son provient de l'extérieur des oreillettes, ce qui rend l'écoute plus naturelle. Le son immersif fonctionne avec n'importe quel contenu diffusé en streaming, quelle qu'en soit la source, et atteint de nouveaux sommets grâce à une meilleure clarté du son et à une qualité exceptionnelle.

**REMARQUE :** lorsque vous passez ou recevez un appel téléphonique, le son immersif est temporairement désactivé (consultez la page 22).

## PARAMÈTRES DU SON IMMERSIF

RÉGLAGE	DESCRIPTION	MODE D'UTILISATION
En mouvement	<p>Le son semble provenir de deux haut-parleurs stéréo placés devant vous et qui suivent les mouvements de la tête.</p> <p><b>REMARQUE :</b> ce paramètre est activé par défaut en mode Immersion.</p>	<p>Utilisez-le pour une écoute plus uniforme. Ce paramètre est idéal lorsque vous réalisez des activités qui vous obligent à tourner fréquemment la tête ou à regarder vers le bas.</p>
Immobile	<p>Le son semble provenir de deux haut-parleurs stéréo placés devant vous et qui restent en place lorsque vous bougez la tête.</p> <p><b>REMARQUES :</b></p> <ul style="list-style-type: none"> <li>• Lorsque vous ne bougez plus la tête, au bout de quelques secondes les haut-parleurs reviennent sur votre position.</li> <li>• Pour accéder à ce réglage, utilisez l'application Bose pour modifier le paramètre de son immersif, créer un mode personnalisé, etc. (consultez la page 23) ou définir un raccourci pour parcourir les paramètres de son immersif (consultez la page 22).</li> </ul>	<p>À utiliser pour l'écoute la plus réaliste et la plus intense. Utilisez ce paramètre de préférence lorsque vous êtes immobile.</p>
Éteinte	<p>Le son semble provenir des oreillettes.</p> <p><b>REMARQUE :</b> ce paramètre est activé par défaut en mode Stéréo.</p>	<p>À utiliser lorsque vous souhaitez profiter d'une écoute classique ou économiser la batterie.</p>

## MODIFICATION DU RÉGLAGE DU SON IMMERSIF

Vous pouvez modifier le réglage du son immersif en modifiant le mode ou en définissant un raccourci pour parcourir les paramètres du son immersif.

**CONSEIL :** vous pouvez également modifier le réglage du son immersif à l'aide de l'application Bose. Vous pouvez accéder à cette fonction à partir de l'écran de contrôle du produit.

### Modification du mode

Pour savoir comment changer de mode, consultez la page 24.

**REMARQUE :** vous pouvez également créer un mode personnalisé qui comporte vos réglages préférés de son immersif (consultez la page 23).

### Utilisation d'un raccourci

Vous pouvez définir un raccourci pour parcourir les paramètres de son immersif. Cela vous permet de personnaliser temporairement le mode actuel jusqu'à ce que vous éteigniez les oreillettes ou que vous changiez de mode.

**REMARQUE :** pour modifier le réglage son immersif en passant par les oreillettes, vous devez avoir défini un raccourci (consultez la page 20).

1. Appuyez longuement sur la touche de l'oreillette affectée à ce raccourci.

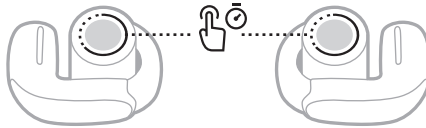

Un guide vocal annonce chaque réglage de son immersif en boucle.

2. Lorsque vous entendez le nom de votre réglage préféré, retirez le doigt.

## SON IMMERSIF LORS D'UN APPEL

Lorsque vous passez ou recevez un appel téléphonique, le son immersif est temporairement désactivé. À la fin de l'appel, le réglage son immersif précédent est rétabli sur les oreillettes.

## ÉTALONNAGE DU SON IMMERSIF

Si le son immersif vous semble incorrect ou trop proche de vous, vous pouvez l'étalonner afin qu'il corresponde mieux à la position des oreillettes sur vos oreilles. L'étalonnage est mémorisé dans les oreillettes et utilisé à chaque fois que vous activez le son immersif.

Pour étalonner le son immersif, utilisez l'application Bose. Vous pouvez accéder à cette fonction dans le menu Réglages.



Les modes d'écoute sont des réglages audio prédéfinis que vous pouvez choisir selon vos préférences d'écoute et votre environnement. Par défaut, il s'agit de paramètres de son immersif couramment utilisés.

Vous pouvez choisir entre deux modes préconfigurés (Stéréo et Immersion) ou créer jusqu'à huit modes personnalisés.

## MODES

MODE	DESCRIPTION
<b>Stéréo</b>	Le son est diffusé en stéréo optimisé par Bose. Ce mode vous permet de profiter d'une expérience d'écoute classique tout en préservant la durée de vie de la batterie.
<b>Immersion</b>	La fonction Son immersif est activée et réglée sur Mouvement. Ce mode vous permet de vous immerger dans la reproduction d'un son réaliste.
<b>Personnalisé</b>	Ce mode vous permet de régler le son immersif selon vos préférences d'écoute et votre environnement. <b>REMARQUE :</b> vous pouvez créer jusqu'à huit modes personnalisés à l'aide de l'application Bose. Pour accéder à cette fonction, appuyez sur Modes sur l'écran de contrôle du produit.

### REMARQUES :

- Par défaut, le dernier mode utilisé est activé lorsque vous mettez les oreillettes sous tension. Pour désactiver ce réglage, utilisez l'application Bose. Vous pouvez accéder à cette fonction dans le menu Réglages.
- Pour en savoir plus sur les paramètres de son immersif, consultez la page 21.

## MODIFICATION DU MODE

**REMARQUE :** pour modifier le mode à l'aide des oreillettes, vous devez avoir défini un raccourci (reportez-vous à la page 20). Par défaut, le raccourci vous permet de parcourir les modes sur les deux oreillettes.

1. Pour parcourir les modes, maintenez l'appui sur l'une des touches des oreillettes.

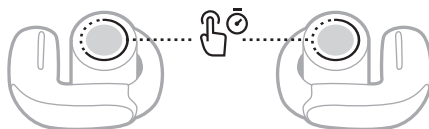

Un guide vocal annonce chaque mode en boucle.

2. Lorsque vous entendez le nom de votre mode préféré, relâchez la touche.

**CONSEIL :** vous pouvez également modifier le mode à l'aide de l'application Bose. Pour accéder à cette fonction, appuyez sur Modes sur l'écran de contrôle du produit.

### Ajout ou suppression des modes sur les oreillettes

Pour accéder aux modes sur les oreillettes, ceux-ci doivent être définis comme favoris dans l'application Bose. Par défaut, les modes Stéréo et Immersion sont définis comme favoris.

Pour ajouter ou supprimer des modes sur les oreillettes, appuyez sur Modes sur l'écran de contrôle du produit et personnalisez les modes définis comme favoris.

Vous pouvez définir un raccourci pour accéder aux commandes vocales de l'appareil à l'aide des oreillettes. Vous pouvez utiliser les microphones des oreillettes comme s'il s'agissait de ceux de votre appareil.

**REMARQUE :** pour accéder aux commandes vocales de l'appareil à l'aide des oreillettes, vous devez définir un raccourci (consultez la page 20).

## FONCTIONS DES COMMANDES VOCALES DE L'APPAREIL

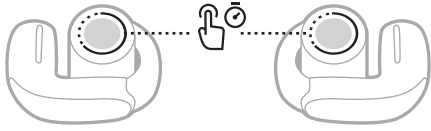
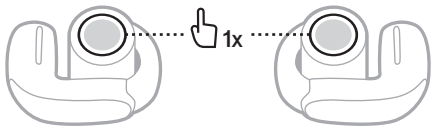
COMMANDE	ACTION
Accéder aux commandes vocales de l'appareil	<p>Appuyez longuement sur la touche de l'oreillette affectée à ce raccourci jusqu'à ce que vous entendiez un signal sonore. Retirez alors votre doigt et formulez votre demande.</p> 
Arrêter les commandes vocales de l'appareil	<p>Appuyez sur la touche de l'oreillette affectée à ce raccourci.</p> 

## CHARGE DES OREILLETES

1. Alignez les contacts de charge de l'oreillette gauche sur ceux du côté gauche de l'étui de recharge.

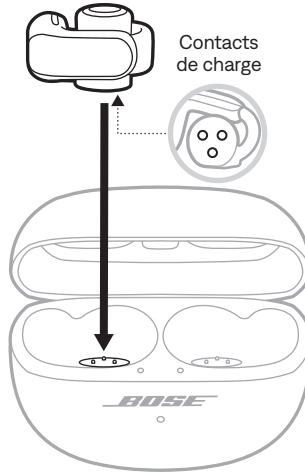

**REMARQUE :** avant de charger les oreillettes, vérifiez que la température ambiante est comprise entre 8 et 39 °C.

2. Placez l'oreillette dans l'étui de manière à établir un contact magnétique.

Le voyant d'état de l'oreillette gauche s'allume en fonction du niveau de charge (consultez la page 30).



**REMARQUE :** si le voyant clignote rapidement en orange, cela signifie que l'oreillette n'a pas été placée correctement dans l'étui. Consultez la page 31 pour obtenir des solutions à ce problème.

3. Répétez les étapes 1 et 2 pour charger l'oreillette droite.

**REMARQUE :** les oreillettes se chargent, que l'étui soit ouvert ou fermé.

## CHARGE DE L'ÉTUI DE CHARGE

**ATTENTION :** utilisez ce produit uniquement avec un adaptateur secteur LPS certifié conforme aux réglementations en vigueur (p. ex., UL, CSA, VDE, CCC).

1. Raccordez la petite fiche du câble USB au connecteur USB-C® sous l'étui de charge.

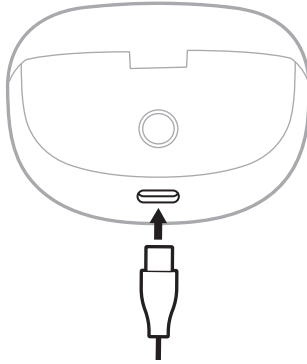

2. Raccordez l'autre extrémité à un chargeur mural USB-A (non fourni) ou à un ordinateur.

Le voyant d'état de l'étui de charge scintille lentement en orange (consultez la page 32).

**REMARQUE :** avant de charger l'étui, vérifiez que la température ambiante est comprise entre 8 et 39 °C.

## VÉRIFICATION DU NIVEAU DE CHARGE DE LA BATTERIE DES OREILLETES

### Lors de l'utilisation des oreillettes

- Quelques secondes après avoir retiré les oreillettes de l'étui de charge, une invite vocale annonce le niveau de la batterie des oreillettes.
- Utilisez l'application Bose. Le niveau de batterie des oreillettes s'affiche sur l'écran de contrôle du produit.

**REMARQUE :** si le niveau de batterie est plus faible dans l'une des oreillettes, le guide vocal annonce le niveau le plus faible. Si la batterie est faible, vous entendez le message « Batterie faible ».

### Lors de la charge des oreillettes

Lorsque vous placez les oreillettes dans l'étui de charge, le voyant d'état des oreillettes s'allume en fonction de l'état de charge (consultez la page 30).

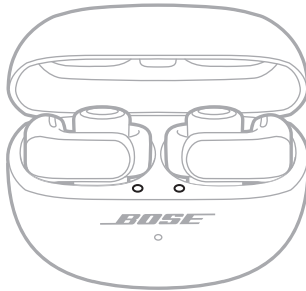

## VÉRIFICATION DU NIVEAU DE CHARGE DE LA BATTERIE DE L'ÉTUI DE CHARGE

Ouvrez l'étui de charge

Le voyant d'état de l'étui de charge s'allume en fonction du niveau de charge de la batterie (consultez la page 32).

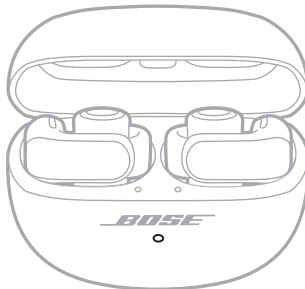

## TEMPS DE CHARGE

COMPOSANT	TEMPS DE CHARGE
Oreillettes	Jusqu'à 1 heure <sup>1</sup>
Étui de recharge	Jusqu'à 3 heures

### REMARQUES :

- Lorsque le niveau de batterie des oreillettes est faible, une charge de 10 minutes (étui fermé) offre jusqu'à 2 heures d'autonomie.<sup>2</sup>
- Une fois les oreillettes complètement chargées, elles offrent une autonomie de lecture audio de 7,5 heures (jusqu'à 4,5 heures lorsque la fonction Son immersif ou Volume automatique est activée, ou jusqu'à 3,5 heures si ces deux fonctions sont activées).<sup>3</sup>
- Une fois l'étui complètement chargé, il offre une autonomie de lecture audio de 19,5 heures (jusqu'à 12 heures supplémentaires lorsque la fonction Son immersif ou Volume automatique est activée, ou jusqu'à 9 heures si ces deux fonctions sont activées).<sup>4</sup>
- Une fois les oreillettes et l'étui complètement chargés, ils offrent une autonomie de lecture audio totale de 27 heures (jusqu'à 16,5 heures lorsque la fonction Son immersif ou Volume automatique est activée, ou jusqu'à 12 heures si ces deux fonctions sont activées).<sup>5</sup>
- Après une charge complète, les oreillettes peuvent rester connectées à un appareil sans diffuser de son pendant 48 heures maximum.<sup>6</sup>
- Lorsque les oreillettes sont à l'intérieur de l'étui, le temps de charge de l'étui varie.

1 Test réalisé par Bose en octobre 2023 à l'aide des oreillettes ouvertes Bose Ultra et de l'étui de charge pour oreillettes ouvertes Bose Ultra. Le test de charge rapide a consisté à insérer les oreillettes avec la batterie épuisée (au point de ne plus pouvoir lire le son) dans un étui complètement chargé, et à charger les oreillettes pendant 10 minutes, puis à reprendre la lecture audio Bluetooth A2DP avec le volume réglé sur une intensité de 75 dBA, l'égaliseur 3 bandes réglé sur zéro et les fonctions Son immersif et Volume automatique désactivées, ce qui a permis d'obtenir une autonomie de lecture de 2 heures avant l'épuisement de la batterie. Le temps nécessaire pour obtenir une charge complète des oreillettes a été déterminé en insérant les oreillettes avec la batterie épuisée (au point de ne plus pouvoir lire le son) dans un étui complètement chargé et en chargeant les oreillettes jusqu'à atteindre un niveau de charge de 100 %.

2 Consultez le point 1.

3 Test réalisé par Bose en janvier 2024 à l'aide d'oreillettes ouvertes Bose Ultra en phase de production reproduisant un bruit rose selon la norme CEI 60268-1 avec une diffusion audio Bluetooth A2DP à un RSSI de 75 dBm. Le volume a été réglé sur une intensité sonore de 75 dBA et l'égaliseur à trois bandes a été réglé sur zéro. Après avoir désactivé les fonctions Son immersif et Volume automatique, les oreillettes ont offert une autonomie de lecture de 7,5 heures avant l'épuisement de la batterie. Après avoir activé la fonction Son immersif ou Volume automatique, les oreillettes ont offert une autonomie de lecture de 4,5 heures avant l'épuisement de la batterie. Après avoir activé les fonctions Son immersif et Volume automatique, les oreillettes ont offert une autonomie de lecture de 3,5 heures avant l'épuisement de la batterie. L'autonomie de la batterie varie en fonction des paramètres et de l'utilisation.

4 Test réalisé par Bose en janvier 2024 en insérant des oreillettes ouvertes Bose Ultra en phase de production, avec la batterie épuisée (au point de ne plus pouvoir lire le son), dans un étui de charge pour oreillettes Bose Ultra complètement chargé, et en chargeant les oreillettes à 100 % (ou jusqu'à l'épuisement de la batterie de l'étui). Un bruit rose a ensuite été déclenché sur les oreillettes selon la norme CEI 60268-1 avec une diffusion audio Bluetooth A2DP à un RSSI de 75 dBm jusqu'à épuisement de la batterie. Le volume a été réglé sur une intensité sonore de 75 dBA et l'égaliseur à trois bandes a été réglé sur zéro. Les tests ont été répétés jusqu'à épuisement de la batterie de l'étui. La durée de lecture supplémentaire des oreillettes grâce à la charge de l'étui était de 19,5 heures après avoir désactivé les fonctions Son immersif et Volume automatique, de 12 heures après avoir activé la fonction Son immersif ou Volume automatique, et de 9 heures après avoir activé les fonctions Son immersif et Volume automatique.

5 Consultez le point 4.

6 Test réalisé par Bose en octobre 2023 en retirant les oreillettes ouvertes Bose Ultra en phase de production entièrement chargées de l'étui de charge pour oreillettes ouvertes Bose Ultra, en les connectant à un téléphone sans lancer la lecture de contenu et en maintenant la connexion jusqu'à épuisement de la batterie des oreillettes.

## VOYANTS D'ÉTAT DES OREILLETES

Les voyants de charge des oreillettes se trouvent sur la surface interne de l'étui de charge, à proximité de chaque oreillette.

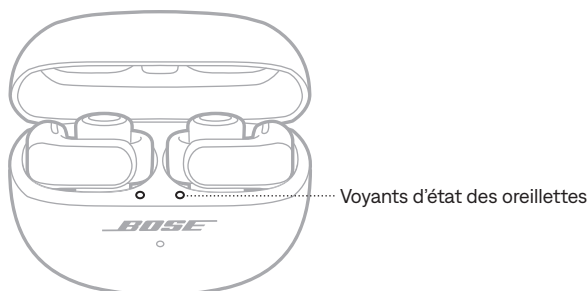

## État *Bluetooth*

Indique l'état de la connexion *Bluetooth*.

ACTIVITÉ DU VOYANT	ÉTAT DU SYSTÈME
Scintille lentement en bleu	Prêt pour la connexion
Clignote rapidement en bleu	Connexion en cours
Reste allumé en bleu (5 secondes)	Connecté
Clignote en blanc à 2 reprises	Liste des appareils effacée



## État de la batterie, de la mise à jour et des erreurs

Indique l'état de la batterie, de la mise à jour et des erreurs des oreillettes.

ACTIVITÉ DU VOYANT	ÉTAT DU SYSTÈME
<b>S'allume en blanc</b>	Charge complète
<b>Scintille lentement en orange</b>	Charge en cours
<b>Clignote en blanc à 2 reprises, scintille lentement en bleu, puis s'éteint</b>	Redémarrage terminé
<b>Clignote en blanc à 3 reprises (de façon répétée)</b>	Logiciel en cours de mise à jour
<b>Clignote en orange (3 secondes)</b>	Restauration des réglages d'usine
<b>Clignote rapidement en orange</b>	<p>Erreur - Les oreillettes ne sont pas correctement placées dans l'étui de charge. Procédez comme suit :</p> <ul style="list-style-type: none"> <li>Retirez les oreillettes et assurez-vous que les contacts de charge des oreillettes sont alignés avec les broches de charge de l'étui (consultez la page 26).</li> <li>Retirez le film plastique de la surface de l'étui sous chaque oreillette pour éviter qu'il n'interfère avec le placement de l'oreillette.</li> </ul>
<b>Clignote en orange et en blanc</b>	Une erreur s'est produite. Contactez le service client de Bose.

## VOYANT D'ÉTAT DE L'ÉTUI DE CHARGE

Le voyant d'état de l'étui de charge se trouve sur le devant de l'étui.

Voyant d'état de l'étui de charge .....

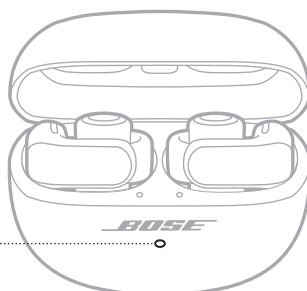

## État de la batterie, de la mise à jour et des erreurs

Indique l'état de la batterie, de la mise à jour et des erreurs de l'étui de charge.

ACTIVITÉ DU VOYANT	ÉTAT DU SYSTÈME
Reste allumé en blanc	Charge complète (100 %), appareil branché
Reste allumé en blanc (5 secondes)	Étui chargé (de 34 à 99 %)
Reste allumé en orange (5 secondes)	Charge faible (de 10 à 33 %)
Clignote en orange à 2 reprises	Charge nécessaire (moins de 10 %)
Scintille lentement en orange	En cours de charge et étui branché
Clignote en blanc à 3 reprises (de façon répétée)	Logiciel en cours de mise à jour
Clignote en orange et en blanc	Une erreur s'est produite. Contactez le service client de Bose.

Vous pouvez connecter les oreillettes à l'appareil à l'aide de l'application Bose, du menu *Bluetooth* de l'appareil ou de la fonction Fast Pair (appareils Android uniquement).

Vous pouvez mémoriser jusqu'à six appareils dans la liste des appareils des oreillettes et connecter activement jusqu'à deux appareils (connexion multipoints) simultanément. vous ne pouvez pas écouter de la musique sur plusieurs appareils en même temps.

**REMARQUES :**

- Pour une meilleure expérience, utilisez l'application Bose pour configurer et connecter votre appareil (consultez la page 12).
- Pour en savoir plus sur une connexion à l'aide de la fonction Fast Pair, consultez la page 38.

**CONNEXION À L'AIDE DE L'APPLICATION BOSE**

Pour connecter les oreillettes et gérer les réglages *Bluetooth* à l'aide de l'application Bose, consultez la page 12.

**CONNEXION VIA LE MENU *BLUETOOTH* DE VOTRE APPAREIL**

1. Après avoir placé les oreillettes dans l'étui de charge et avoir laissé l'étui ouvert, appuyez longuement sur la touche à l'arrière de l'étui jusqu'à ce que le voyant d'état de l'oreillette scintille lentement en bleu.

**REMARQUE :** assurez-vous que les oreillettes se trouvent dans l'étui et que celui-ci est ouvert.

**CONSEIL :** vous pouvez également préparer les oreillettes à la connexion même si vous n'avez pas l'étui à portée de main. Pour ce faire, utilisez l'application Bose pour définir un raccourci vers la fonction Changer d'appareil (consultez la page 20). Ensuite, appuyez longuement sur la touche de l'oreillette affectée à ce raccourci jusqu'à ce que vous entendiez le message « Prêt pour la connexion ».

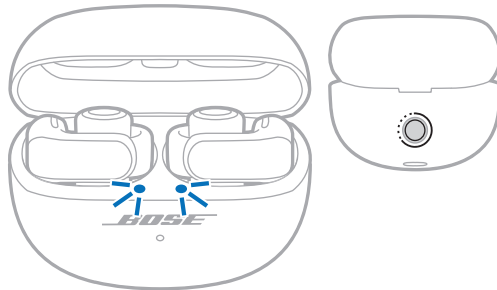

2. Activez la fonction *Bluetooth* sur votre périphérique.

**REMARQUE :** la fonction *Bluetooth* se trouve généralement dans le menu Réglages.

3. Sélectionnez les oreillettes dans la liste des périphériques.

**REMARQUE :** recherchez le nom que vous avez saisi pour vos oreillettes dans l'application Bose. Si vous n'avez attribué aucun nom, le nom par défaut apparaît.



Le nom des oreillettes figure dans la liste des appareils. Le voyant d'état des oreillettes reste allumé en bleu (consultez la page 30).

## DÉCONNEXION D'UN APPAREIL

Placez les oreillettes dans l'étui de charge.

**CONSEIL :** vous pouvez également utiliser l'application Bose ou les paramètres *Bluetooth* pour déconnecter l'appareil. La désactivation de la fonction *Bluetooth* sur l'appareil déconnecte les oreillettes et tous les autres appareils.

## RECONNEXION D'UN APPAREIL

### Reconnexion au dernier appareil que vous avez connecté.

Lorsque vous retirez les oreillettes de l'étui, elles se connectent aux deux appareils dernièrement connectés.

#### REMARQUES :

- Ces appareils doivent se trouver dans le champ de portée (9 m) et être sous tension.
- Assurez-vous que la fonctionnalité *Bluetooth* est activée sur l'appareil.
- Si la fonctionnalité de connexion multipoints est désactivée, les oreillettes tentent de se reconnecter à l'appareil dernièrement connecté.

### Reconnexion à un autre appareil

Vous pouvez définir un raccourci pour vous reconnecter à un autre appareil dans la liste des appareils des oreillettes.

**REMARQUE :** pour vous reconnecter à un autre appareil à l'aide des oreillettes, vous devez définir un raccourci vers la fonction Changer d'appareil (consultez la page 20).

1. Appuyez longuement sur la touche de l'oreillette affectée à ce raccourci.

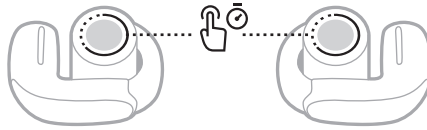

Une invite vocale annonce le nom du premier appareil connecté, le nom du deuxième appareil connecté (le cas échéant), puis le nom des autres appareils de la liste des appareils des oreillettes.

2. Lorsque vous entendez le nom de l'appareil souhaité, relâchez la touche.

Vous entendez une tonalité qui indique que l'appareil est connecté.

**CONSEIL :** vous pouvez également vous reconnecter à un autre appareil à l'aide de l'application Bose (consultez la page 12) ou via les paramètres *Bluetooth* de l'appareil.

**REMARQUE :** si deux appareils sont déjà connectés aux oreillettes, l'appareil nouvellement connecté remplace la plus ancienne des deux connexions.

## RACCORDEMENT D'UN APPAREIL SUPPLÉMENTAIRE

Par défaut, il est possible de connecter activement les oreillettes à deux appareils à la fois (connexion multipoints).

Pour connecter un appareil supplémentaire, utilisez l'application Bose (consultez la page 12), le menu *Bluetooth* de l'appareil (consultez la page 33) ou la fonction Fast Pair (appareils Android uniquement) (consultez la page 38).

### REMARQUES :

- Il est toutefois impossible d'écouter de la musique sur plusieurs appareils en même temps.
- Pour gérer ou désactiver la connexion multipoints, utilisez l'application Bose. Vous pouvez accéder à cette fonction dans le menu Réglages.
- La désactivation de la connexion multipoints déconnecte le deuxième appareil connecté.

## COMMUTATION ENTRE DEUX APPAREILS CONNECTÉS

1. Arrêtez la lecture sur le premier appareil.
2. Démarrez la lecture sur le deuxième appareil.

Les oreillettes basculent sur le flux audio du deuxième appareil.

### REMARQUES :

- Vos oreillettes peuvent recevoir des appels téléphoniques des deux appareils, quel que soit celui sur lequel la lecture est en cours.
- La commutation entre appareils est désactivée pendant les appels.

## EFFACEMENT DE LA LISTE DES APPAREILS DE L'OREILLETTE

1. Après avoir inséré les oreillettes dans l'étui de charge et laissé l'étui ouvert, appuyez sur la touche située à l'arrière de l'étui pendant 15 secondes jusqu'à ce que les voyants d'état des oreillettes clignotent en blanc à 2 reprises, puis scintillent lentement en bleu.

**REMARQUE :** assurez-vous que les oreillettes se trouvent dans l'étui et que celui-ci est ouvert.

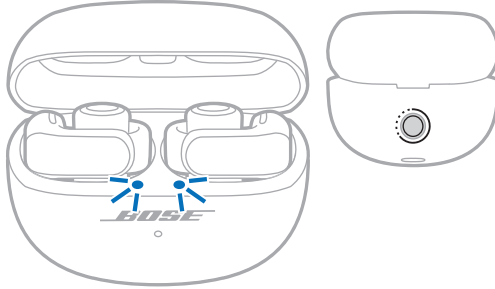

2. Supprimez les oreillettes de la liste *Bluetooth* figurant sur vos appareils.

Tous les périphériques sont effacés et les oreillettes sont prêtes pour la connexion (reportez-vous à la page 12).

## APPAREILS ANDROID UNIQUEMENT

Si vous disposez d'un appareil Android, vous pouvez accéder aux fonctions de connexion supplémentaires indiquées ci-dessous.

### Connexion à l'aide de la fonction Fast Pair

Un seul appui suffit pour jumeler rapidement et sans effort les oreillettes avec un appareil Android via *Bluetooth*.

#### REMARQUES :

- Pour utiliser Fast Pair, vous devez disposer d'un appareil Android exécutant Android 6.0 ou une version ultérieure.
  - Les fonctions *Bluetooth* et Lieu doivent être activées sur l'appareil Android.
1. Après avoir placé les oreillettes dans l'étui de charge et avoir laissé l'étui ouvert, appuyez longuement sur la touche à l'arrière de l'étui jusqu'à ce que le voyant d'état de l'oreillette scintille lentement en bleu.

**REMARQUE :** assurez-vous que les oreillettes se trouvent dans l'étui et que celui-ci est ouvert.

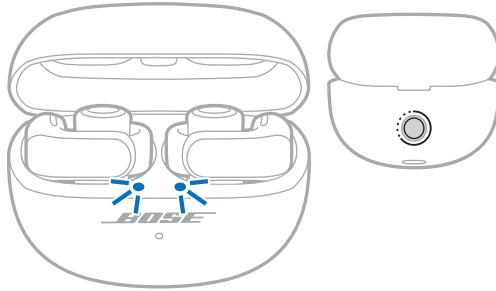

2. Placez l'étui à côté de l'appareil Android.

Une notification s'affiche sur l'appareil pour vous inviter à jumeler les oreillettes.

**REMARQUE :** si vous ne voyez pas de notification, vérifiez que les notifications sont activées pour l'application Google Play Services sur l'appareil.

3. Appuyez sur la notification.

Une fois les oreillettes connectées, une notification apparaît pour confirmer que la liaison est établie.

**REMARQUE :** vous pouvez également appuyer sur le bouton de la notification pour télécharger l'application Bose et terminer la configuration des oreillettes.



## Technologie Snapdragon Sound

Les oreillettes ouvertes Bose Ultra sont dotées de la technologie Snapdragon Sound. Snapdragon Sound optimise les technologies audio Qualcomm® sur les périphériques connectés afin de garantir une qualité sonore, une stabilité de connexion et une latence optimales pour la diffusion audio en streaming.

Pour profiter de la technologie Snapdragon Sound, vous devez disposer d'un appareil certifié Snapdragon Sound, par exemple d'un appareil Android compatible. Une fois les oreillettes connectées, l'appareil diffuse automatiquement le son en streaming à l'aide du codec aptX Adaptive de *Bluetooth*.

**REMARQUE :** pour savoir quelles fonctions Snapdragon Sound les oreillettes prennent en charge et vérifier si votre appareil est compatible, rendez-vous sur [support.bose.com/UOE](https://support.bose.com/UOE)

## CONNEXION À UNE ENCEINTE INTELLIGENTE BOSE OU À UNE BARRE DE SON INTELLIGENTE BOSE

La technologie SimpleSync vous permet de connecter les oreillettes à une enceinte intelligente Bose ou à une barre de son intelligente Bose pour une écoute personnalisée.

### Avantages

- Utilisez les commandes de réglage du volume indépendantes sur chaque produit pour baisser ou couper le son de la barre de son intelligente Bose tout en maintenant les oreillettes au volume souhaité.
- Écoutez clairement la musique dans la pièce d'à côté en connectant les oreillettes à l'enceinte intelligente Bose.

**REMARQUE :** la technologie SimpleSync offre une portée *Bluetooth* allant jusqu'à 9 mètres. Certains murs et matériaux de construction peuvent avoir une incidence sur la réception.

### Produits compatibles

Vous pouvez connecter les oreillettes à une enceinte intelligente Bose ou à une barre de son intelligente Bose.

Les produits compatibles les plus connus sont les suivants :

- Barre de son intelligente Bose Ultra/Barre de son Bose Ultra
- Barre de son intelligente Bose 900
- Barre de son intelligente Bose 700/Barre de son Bose 700
- Barre de son intelligente Bose 600
- Barre de son Bose 500
- Enceinte intelligente Bose 500/Enceinte connectée Bose 500
- Enceinte connectée Bose 300
- Enceinte portable intelligente Bose/Enceinte portable connectée Bose

De nouveaux produits sont ajoutés périodiquement. Pour obtenir une liste complète, reportez-vous à la page [support.bose.com/Groups](https://support.bose.com/Groups)

## Connexion à l'aide de l'application Bose

1. Après avoir placé les oreillettes dans l'étui de charge et avoir laissé l'étui ouvert, appuyez longuement sur la touche à l'arrière de l'étui jusqu'à ce que le voyant d'état de l'oreillette scintille lentement en bleu.

**REMARQUE :** assurez-vous que les oreillettes se trouvent dans l'étui et que celui-ci est ouvert.

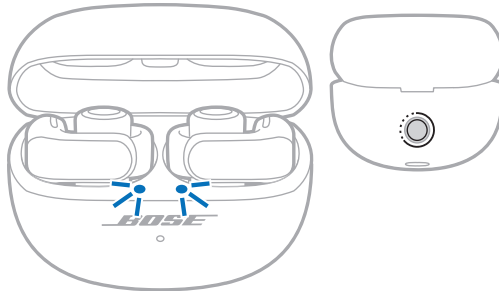

2. Utilisez l'application Bose pour connecter les oreillettes à un produit Bose compatible. Pour en savoir plus, rendez-vous sur [support.Bose.com/Groups](https://support.Bose.com/Groups)

### REMARQUES :

- Établir la connexion peut prendre jusqu'à 30 secondes.
- Vérifiez que les oreillettes se trouvent à portée (9 m) de la barre de son ou de l'enceinte.
- Vous ne pouvez connecter les oreillettes qu'à un seul produit à la fois.

## RECONNEXION D'UNE ENCEINTE INTELLIGENTE BOSE OU D'UNE BARRE DE SON INTELLIGENTE BOSE

Utilisez l'application Bose pour reconnecter les oreillettes à un produit compatible Bose connecté précédemment. Pour en savoir plus, rendez-vous sur [support.Bose.com/Groups](https://support.Bose.com/Groups)

### REMARQUES :

- La barre de son ou l'enceinte doit se trouver à moins de 9 m et être sous tension.
- Si les oreillettes ne se reconnectent pas, consultez la rubrique « Impossible de reconnecter les oreillettes à une barre de son intelligente Bose ou à une enceinte intelligente Bose connectée précédemment », à la page 54.

Les oreillettes sont résistantes à l'eau conformément à la norme IPX4. Bien qu'elles offrent une résistance à la transpiration et aux intempéries, elles ne peuvent pas être utilisées sous l'eau.

L'étui de charge est résistant à l'eau conformément à la norme IPX1. Il est conçu pour résister à une exposition légère à l'eau, par exemple une pluie légère, mais il ne peut pas être soumis à des éclaboussures ou être immergé dans l'eau.

**ATTENTION :**

- Veillez à NE PAS nager ou vous doucher avec les oreillettes ou l'étui.
- Veillez à NE PAS immerger les oreillettes ou l'étui dans l'eau.
- Veillez à NE PAS éclabousser l'étui.



**REMARQUES :**

- Pour éviter la corrosion, nettoyez régulièrement les contacts de charge sur les oreillettes avec un coton-tige sec ou un objet similaire.
- Les indices IPX4 et IPX1 n'indiquent pas une résistance permanente ; la résistance peut diminuer en raison de l'usure normale.

## RANGEMENT DES ÉCOUTEURS

Rangez les oreillettes dans l'étui de charge lorsque vous ne les utilisez pas. Fermez l'étui de charge pour conserver l'autonomie de la batterie et éviter la pénétration de débris.

## NETTOYAGE DES OREILLETES ET DE L'ÉTUI DE CHARGE

COMPOSANT	PROCÉDURE
Oreillettes	Nettoyez les oreillettes avec un coton-tige sec ou un chiffon légèrement humide (dans ce cas, utilisez uniquement de l'eau).
Orifices du microphone	<p>Pour éviter l'accumulation de graisse ou de débris, essuyez régulièrement les oreillettes avec un coton-tige doux ou passez délicatement un pinceau à poils doux dessus.</p> <p><b>ATTENTION :</b> veillez à NE PAS aspirer ou souffler d'air dans les orifices, car vous risqueriez d'endommager les oreillettes.</p>
Contacts de charge (sur les oreillettes)	Pour éviter la corrosion, nettoyez-les uniquement avec un coton-tige sec ou un objet similaire.
Étui de charge	Nettoyez les oreillettes avec un coton-tige sec ou un chiffon légèrement humide (dans ce cas, utilisez uniquement de l'eau).

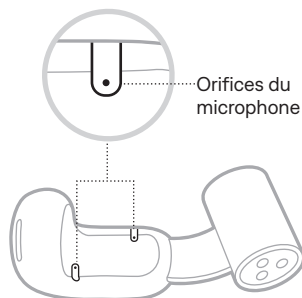

**ATTENTION :** veillez à ne pas utiliser de solvants, de produits chimiques ni de liquides de nettoyage contenant de l'alcool, de l'ammoniac ou des substances abrasives.

## PIÈCES DE RECHANGE ET ACCESSOIRES

Vous pouvez commander des accessoires ou des pièces de rechange en vous adressant au service client de Bose.

Rendez-vous sur [support.Bose.com/UOE](https://support.Bose.com/UOE)

## GARANTIE LIMITÉE

Les oreillettes sont couvertes par une garantie limitée. Consultez notre site Web à l'adresse [worldwide.Bose.com/Warranty](https://worldwide.Bose.com/Warranty) pour en savoir plus sur la garantie limitée.

Pour enregistrer votre produit, accédez à la page [worldwide.Bose.com/ProductRegistration](https://worldwide.Bose.com/ProductRegistration). En cas d'oubli, les droits que vous confère cette garantie limitée ne s'en trouveront pas affectés.

## MISE À JOUR DES OREILLETES

Les oreillettes se mettent automatiquement à jour lorsque vous les connectez à l'application Bose et qu'une mise à jour est disponible. Suivez les instructions de l'application.

## MISE À JOUR DE L'ÉTUI DE CHARGE

Si le service clientèle de Bose vous demande de mettre à jour l'étui de charge, rendez-vous sur le site Web de mise à jour de Bose. Sur votre ordinateur, consultez le site [btu.Bose.com](https://btu.Bose.com) et suivez les instructions qui s'affichent.

## AFFICHAGE DU CODE DE DATE DES OREILLETTES

Retirez l'oreillette de l'étui de charge et étirez la partie cylindrique. Le code de date se trouve sur la surface interne plane de l'oreillette.

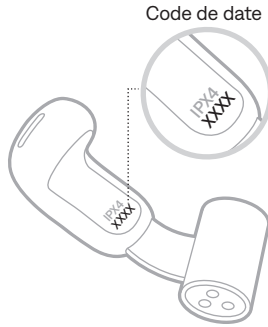

## AFFICHAGE DU NUMÉRO DE SÉRIE DE L'ÉTUI DE CHARGE

Retirez les oreillettes de l'étui de charge.

Le numéro de série de l'étui de charge est situé sur le couvercle de l'étui de charge.

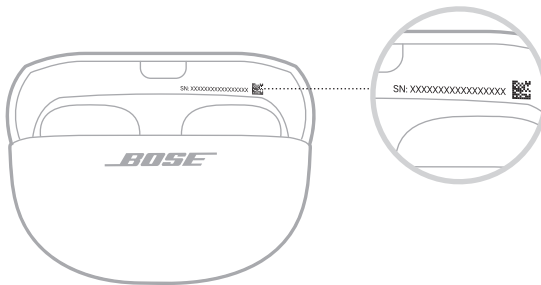

## SOLUTIONS DE BASE

Si vous rencontrez des problèmes avec les oreillettes, essayez les solutions suivantes :

- Chargez les oreillettes et l'étui de charge (reportez-vous à la page 26).
- Remettez en place les oreillettes dans l'étui, puis chargez ce dernier (consultez la page 16). Rouvrez le couvercle et retirez les oreillettes (consultez la page 15).
- Vérifiez les voyants d'état des oreillettes (consultez la page 30) et de l'étui de charge (consultez la page 32).
- Vérifiez l'ajustement de l'embout à l'aide d'un miroir (reportez-vous à la page 14).
- Rapprochez l'appareil des oreillettes (placez-le à moins de 9 m) et éloignez-le des sources d'interférences ou des obstructions éventuelles.
- Augmentez le volume sur les oreillettes, l'appareil et l'application musicale.
- Assurez-vous que votre appareil prend en charge les connexions *Bluetooth* (consultez la page 33).
- Téléchargez l'application Bose, puis exécutez les mises à jour logicielles disponibles (consultez la page 12).
- Connectez un autre appareil (consultez la page 12).

## AUTRES SOLUTIONS

Si vous ne parvenez pas à résoudre votre problème, consultez le tableau ci-dessous pour identifier les symptômes et trouver des solutions aux problèmes courants.

Vous pouvez également accéder à des articles, des vidéos et d'autres ressources de dépannage sur la page : [support.Bose.com/UOE](https://support.Bose.com/UOE)

Si vous ne parvenez toujours pas à résoudre le problème, contactez le service client de Bose.

Rendez-vous sur [worldwide.Bose.com/contact](https://worldwide.Bose.com/contact)

SYMPTÔME	SOLUTION
Impossible de mettre les oreillettes sous tension	Placez les deux oreillettes dans l'étui de charge de manière à établir un contact magnétique. Fermez l'étui, puis rouvrez-le. Les voyants d'état des oreillettes indiquent l'état de charge (consultez la page 30). Si les oreillettes ont été exposées à des températures extrêmes, laissez-les revenir à température ambiante. Consultez la rubrique « Les oreillettes ne se chargent pas », à la page 52.

SYMPTÔME	SOLUTION
<p><b>Impossible de connecter les oreillettes à l'appareil</b></p>	<p>Établissez la connexion via le menu <i>Bluetooth</i> de l'appareil (consultez la page 33).</p> <p>Désactivez la fonction <i>Bluetooth</i> de l'appareil, puis réactivez-la.</p> <p>Effacez la liste des périphériques des oreillettes (reportez-vous à la page 37). Supprimez les oreillettes de la liste <i>Bluetooth</i> de l'appareil, y compris toute liste en double portant l'étiquette LE (Low Energy). Recommencez la connexion (reportez-vous à la page 12).</p> <p>Placez les deux oreillettes dans l'étui de charge de manière à établir un contact magnétique. Fermez l'étui, puis rouvrez-le. Les voyants d'état des oreillettes indiquent l'état de charge (consultez la page 30). Recommencez la connexion (reportez-vous à la page 12).</p> <p>Assurez-vous que les oreillettes se trouvent dans l'étui de charge (reportez-vous à la page 25).</p> <p>Pour accéder à des didacticiels vidéo, rendez-vous sur <a href="http://support.Bose.com/UOE">support.Bose.com/UOE</a>.</p> <p>Redémarrez les oreillettes et l'étui de charge (reportez-vous à la page 55).</p>
<p><b>Absence de réponse des oreillettes lors de la configuration de l'application</b></p>	<p>Désinstallez l'application Bose sur votre appareil. Réinstallez l'application (consultez la page 12).</p> <p>Veillez à utiliser l'application Bose pour la configuration (consultez la page 12).</p> <p>Assurez-vous d'avoir autorisé l'application Bose à accéder aux connexions <i>Bluetooth</i> dans le menu Réglages de votre appareil.</p> <p>Assurez-vous que la fonction <i>Bluetooth</i> est activée dans le menu Réglages de votre appareil.</p> <p>Placez les deux oreillettes dans l'étui de charge de manière à établir un contact magnétique. Fermez l'étui, puis rouvrez-le. Les voyants d'état des oreillettes indiquent l'état de charge (consultez la page 30). Retirez les oreillettes.</p>
<p><b>L'application Bose ne détecte aucune oreillette</b></p>	<p>Désinstallez l'application Bose sur votre appareil. Réinstallez l'application (consultez la page 12).</p> <p>Assurez-vous d'avoir autorisé l'application Bose à accéder aux connexions <i>Bluetooth</i> dans le menu Réglages de votre appareil.</p> <p>Placez les deux oreillettes dans l'étui de charge de manière à établir un contact magnétique. Fermez l'étui, puis rouvrez-le. Les voyants d'état des oreillettes indiquent l'état de charge (consultez la page 30). Retirez les oreillettes.</p> <p>Après avoir placé les oreillettes dans l'étui de charge et avoir laissé l'étui ouvert, appuyez longuement sur la touche à l'arrière de l'étui jusqu'à ce que le voyant d'état de l'oreillette scintille lentement en bleu.</p> <p>Consultez la rubrique « Impossible de connecter les oreillettes à l'appareil ».</p>



SYMPTÔME	SOLUTION
<b>L'application Bose ne fonctionne pas sur l'appareil</b>	<p>Vérifiez que l'appareil est compatible avec l'application Bose et respecte la configuration minimale requise. Pour en savoir plus, accédez à l'App Store sur l'appareil.</p> <p>Désinstallez l'application Bose sur votre appareil. Réinstallez l'application (consultez la page 12).</p>
<b>Les oreillettes ne sont pas confortables ou ne sont pas stables</b>	<p>Vérifiez que vous avez correctement placé les oreillettes (consultez la page 13).</p> <p>Vérifiez l'ajustement de l'embout à l'aide d'un miroir (reportez-vous à la page 14). Pour optimiser la qualité du son et les performances du microphone, positionnez les oreillettes de manière à ce qu'elles forment un angle d'environ 45° avec vos oreilles. Si les oreillettes ne sont pas confortables ou ne tiennent pas bien, déplacez-les légèrement vers le haut ou vers le bas pour trouver la position qui vous convient le mieux.</p> <p>Pour accéder à des didacticiels vidéo, rendez-vous sur <a href="https://support.bose.com/UOE">support.bose.com/UOE</a>.</p>
<b>Impossibilité de porter confortablement des oreillettes avec des boucles d'oreilles ou des piercings</b>	<p>Retirez vos boucles d'oreilles ou piercings avant de mettre les oreillettes. Une fois les oreillettes stables, remettez vos boucles d'oreilles ou piercings.</p> <p>Vérifiez l'ajustement de l'embout à l'aide d'un miroir (reportez-vous à la page 14). Pour optimiser la qualité du son et les performances du microphone, positionnez les oreillettes de manière à ce qu'elles forment un angle d'environ 45° avec vos oreilles. Si vos boucles d'oreilles ou vos piercings rendent cette position inconfortable, déplacez légèrement les oreillettes vers le haut ou vers le bas pour trouver la position qui vous convient le mieux.</p> <p>Si les aimants situés à la base des cylindres des oreillettes collent à vos boucles d'oreilles ou à vos piercings, déplacez légèrement les oreillettes vers le haut ou vers le bas pour les séparer.</p>
<b>Connexion Bluetooth intermittente</b>	<p>Effacez la liste des périphériques des oreillettes (reportez-vous à la page 37). Supprimez les oreillettes de la liste <i>Bluetooth</i> de l'appareil, y compris toute liste en double portant l'étiquette LE (Low Energy). Recommencez la connexion (reportez-vous à la page 12).</p> <p>Rapprochez l'appareil des oreillettes (placez-le à moins de 9 m) et éloignez-le des sources d'interférences ou des obstructions éventuelles.</p> <p>Redémarrez les oreillettes et l'étui de charge (reportez-vous à la page 55).</p>

SYMPTÔME	SOLUTION
<b>Absence de son</b>	<p>Veillez à porter l'oreillette correcte sur chaque oreille. Recherchez les lettres <b>L</b> (gauche) et <b>R</b> (droite) sur la partie cylindrique de chaque oreillette.</p> <p>Vérifiez l'ajustement de l'embout à l'aide d'un miroir (reportez-vous à la page 14).</p> <p>Pour accéder à des didacticiels vidéo, rendez-vous sur <a href="http://support.Bose.com/UOE">support.Bose.com/UOE</a>.</p> <p>Assurez-vous que le volume est activé (reportez-vous à la page 17).</p> <p>Appuyez sur la touche de lecture de votre appareil pour vous assurer que l'appareil lit correctement les pistes audio.</p> <p>Écoutez de la musique sur une autre application ou un autre service musical.</p> <p>Lancez la lecture audio depuis le contenu enregistré directement sur votre appareil.</p> <p>Si deux appareils sont connectés, veuillez tout d'abord à interrompre la lecture sur votre premier appareil.</p> <p>Nettoyez les orifices de l'écouteur afin de retirer les saletés et la cire accumulées.</p> <p>Redémarrez votre périphérique.</p>
<b>Absence de son provenant de l'une des oreillettes</b>	<p>Vérifiez l'ajustement de l'embout à l'aide d'un miroir (reportez-vous à la page 14).</p> <p>Pour accéder à des didacticiels vidéo, rendez-vous sur <a href="http://support.Bose.com/UOE">support.Bose.com/UOE</a>.</p> <p>Assurez-vous que le logiciel est à jour dans l'application Bose (consultez la page 44).</p> <p>Nettoyez les orifices de l'écouteur afin de retirer les saletés et la cire accumulées.</p> <p>Placez les deux oreillettes dans l'étui de charge de manière à établir un contact magnétique. Fermez l'étui, puis rouvrez-le. Les voyants d'état des oreillettes indiquent l'état de charge (consultez la page 30). Retirez les oreillettes.</p>
<b>Son et vidéo non synchronisés</b>	<p>Fermez l'application ou le service musical, puis rouvrez-la.</p> <p>Écoutez de la musique sur une autre application ou un autre service musical.</p> <p>Placez les deux oreillettes dans l'étui de charge de manière à établir un contact magnétique. Fermez l'étui, puis rouvrez-le. Les voyants d'état des oreillettes indiquent l'état de charge (consultez la page 30). Retirez les oreillettes.</p>

SYMPTÔME	SOLUTION
<p><b>Son de qualité médiocre</b></p>	<p>Veillez à porter l'oreillette correcte sur chaque oreille. Recherchez les lettres <b>L</b> (gauche) et <b>R</b> (droite) sur la partie cylindrique de chaque oreillette.</p> <p>Vérifiez l'ajustement de l'embout à l'aide d'un miroir (reportez-vous à la page 14). Pour optimiser la qualité du son et les performances du microphone, positionnez les oreillettes de manière à ce qu'elles forment un angle d'environ 45° avec vos oreilles. Si les oreillettes ne sont pas confortables ou ne tiennent pas bien, déplacez-les légèrement vers le haut ou vers le bas pour trouver la position qui vous convient le mieux.</p> <p>Pour accéder à des didacticiels vidéo, rendez-vous sur <a href="https://support.bose.com/UOE">support.bose.com/UOE</a>.</p> <p>Veillez à utiliser l'application Bose pour la configuration (consultez la page 12).</p> <p>Essayez de lire une autre piste audio.</p> <p>Écoutez de la musique sur une autre application ou un autre service musical.</p> <p>Nettoyez les orifices de l'écouteur afin de retirer les saletés et la cire accumulées.</p> <p>Si deux appareils sont connectés, déconnectez le deuxième.</p> <p>Désactivez toutes les fonctionnalités d'optimisation du son sur le périphérique ou l'application musicale.</p> <p>Si vous ne portez qu'une seule oreillette, placez l'autre oreillette dans l'étui jusqu'à ce qu'elle s'enclenche magnétiquement.</p> <p>Vérifiez que les oreillettes sont connectées au profil <i>Bluetooth</i> correct : A2DP stéréo. Accédez au menu de configuration <i>Bluetooth</i>/audio de votre périphérique afin de vous assurer d'avoir sélectionné le bon profil.</p> <p>Baissez le volume sur les oreillettes, l'appareil ou l'application musicale.</p> <p>Désactivez la fonction <i>Bluetooth</i> de l'appareil, puis réactivez-la.</p> <p>Effacez la liste des périphériques des oreillettes (reportez-vous à la page 37). Supprimez les oreillettes de la liste <i>Bluetooth</i> de l'appareil, y compris toute liste en double portant l'étiquette LE (Low Energy). Recommencez la connexion (reportez-vous à la page 12).</p>
<p><b>Le son est faible</b></p>	<p>Assurez-vous que le volume est activé (reportez-vous à la page 17).</p> <p>Veillez à porter l'oreillette correcte sur chaque oreille. Recherchez les lettres <b>L</b> (gauche) et <b>R</b> (droite) sur la partie cylindrique de chaque oreillette.</p> <p>Vérifiez l'ajustement de l'embout à l'aide d'un miroir (reportez-vous à la page 14). Pour optimiser la qualité du son et les performances du microphone, positionnez les oreillettes de manière à ce qu'elles forment un angle d'environ 45° avec vos oreilles. Si les oreillettes ne sont pas confortables ou ne tiennent pas bien, déplacez-les légèrement vers le haut ou vers le bas pour trouver la position qui vous convient le mieux.</p> <p>Essayez de déplacer légèrement les oreillettes vers le bas afin que les orifices des écouteurs soient plus proches de votre conduit auditif.</p> <p>Nettoyez les orifices de l'écouteur afin de retirer les saletés et la cire accumulées.</p>

SYMPTÔME	SOLUTION
<b>Trop de graves</b>	<p>Vérifiez l'ajustement de l'embout à l'aide d'un miroir (reportez-vous à la page 14). Pour optimiser la qualité du son et les performances du microphone, positionnez les oreillettes de manière à ce qu'elles forment un angle d'environ 45° avec vos oreilles. Si les oreillettes ne sont pas confortables ou ne tiennent pas bien, déplacez-les légèrement vers le haut ou vers le bas pour trouver la position qui vous convient le mieux.</p> <p>Réglez le niveau des graves à l'aide de l'application Bose (consultez la page 19).</p> <p>Essayez de déplacer les oreillettes légèrement vers le haut afin d'éloigner les écouteurs de votre conduit auditif.</p>
<b>Graves insuffisants</b>	<p>Vérifiez l'ajustement de l'embout à l'aide d'un miroir (reportez-vous à la page 14). Pour optimiser la qualité du son et les performances du microphone, positionnez les oreillettes de manière à ce qu'elles forment un angle d'environ 45° avec vos oreilles. Si les oreillettes ne sont pas confortables ou ne tiennent pas bien, déplacez-les légèrement vers le haut ou vers le bas pour trouver la position qui vous convient le mieux.</p> <p>Réglez le niveau des graves à l'aide de l'application Bose (consultez la page 19).</p> <p>Essayez de déplacer légèrement les oreillettes vers le bas afin que les écouteurs soient plus proches de votre conduit auditif.</p>
<b>Le volume audio est différent d'une oreillette à l'autre</b>	<p>Déplacez légèrement l'oreillette la plus faible vers le bas de l'oreille jusqu'à ce que le volume soit le même dans les deux oreillettes.</p>
<b>Le son immersif est incorrect ou semble trop proche de vous</b>	<p>À l'aide de l'application Bose, étalonnez le son immersif pour qu'il corresponde mieux à la position des oreillettes. Vous pouvez accéder à cette fonction dans le menu Réglages.</p>
<b>Le microphone ne capte aucun son</b>	<p>Il est possible que les oreillettes soient trop inclinées vers le bas en direction de votre bouche ou de votre menton. Vérifiez l'ajustement de l'embout à l'aide d'un miroir (reportez-vous à la page 14). Pour optimiser la qualité du son et les performances du microphone, positionnez les oreillettes de manière à ce qu'elles forment un angle d'environ 45° avec vos oreilles. Si les oreillettes ne sont pas confortables ou ne tiennent pas bien, déplacez-les légèrement vers le haut ou vers le bas pour trouver la position qui vous convient le mieux.</p> <p>Essayez de passer un autre appel.</p> <p>Nettoyez les orifices du microphone afin de retirer les saletés et la cire accumulées (consultez la page 43).</p> <p>Essayez d'utiliser un autre périphérique compatible.</p> <p>Déplacez-vous vers une pièce plus silencieuse et réessayez.</p> <p>Désactivez la fonction <i>Bluetooth</i> de l'appareil, puis réactivez-la.</p> <p>Effacez la liste des périphériques des oreillettes (reportez-vous à la page 37). Supprimez les oreillettes de la liste <i>Bluetooth</i> de l'appareil, y compris toute liste en double portant l'étiquette LE (Low Energy). Recommencez la connexion (reportez-vous à la page 12).</p>

SYMPTÔME	SOLUTION
<b>Impossible de régler le mode</b>	<p>Placez les deux oreillettes dans l'étui de charge de manière à établir un contact magnétique. Fermez l'étui, puis rouvrez-le. Les voyants d'état des oreillettes indiquent l'état de charge (consultez la page 30). Retirez les oreillettes.</p> <p>Si vous avez personnalisé un raccourci sur une oreillette spécifique, veillez à appuyer longuement sur l'oreillette appropriée.</p> <p>Si vous avez personnalisé un raccourci sur une oreillette spécifique, utilisez l'application Bose pour affecter le raccourci à l'autre oreillette, puis réessayez. Consultez le site <a href="https://support.Bose.com/UOE">support.Bose.com/UOE</a> pour obtenir des vidéos de démonstration.</p> <p>Réglez le mode à l'aide de l'application Bose. Vous pouvez accéder à cette option à partir de l'écran de contrôle du produit (consultez la page 12).</p>
<b>Vous n'entendez pas correctement votre interlocuteur lorsque vous êtes en communication</b>	<p>Augmentez le volume à l'aide de votre appareil.</p>
<b>Les oreillettes ne répondent pas</b>	<p>Placez les deux oreillettes dans l'étui de charge de manière à établir un contact magnétique. Fermez l'étui, puis rouvrez-le. Les voyants d'état des oreillettes indiquent l'état de charge (consultez la page 30). Retirez les oreillettes.</p> <p>Redémarrez les oreillettes et l'étui de charge (reportez-vous à la page 55). Si cela reste sans effet, restaurez les paramètres d'usine des oreillettes (reportez-vous à la page 56).</p>
<b>Absence de réponse des touches des oreillettes</b>	<p>Pour les fonctions à plusieurs pressions, changez la vitesse des pressions. Vérifiez que l'application musicale prend en charge cette fonction.</p> <p>Si les oreillettes ont été exposées à des températures extrêmes, laissez-les revenir à température ambiante.</p> <p>Si la fonction Volume automatique est activée, consultez la rubrique « Le réglage du volume n'a qu'un effet minime lorsque la fonction Volume automatique est activée », à la page 52.</p> <p>Connectez un autre appareil et réessayez.</p> <p>Redémarrez les oreillettes et l'étui de charge (reportez-vous à la page 55).</p>
<b>Impossible d'accéder au raccourci</b>	<p>Vérifiez que vous avez configuré un raccourci en utilisant l'application Bose (consultez la page 20).</p> <p>Si vous avez personnalisé le raccourci sur une oreillette spécifique, veillez à appuyer longuement sur l'oreillette appropriée.</p> <p>Si vous avez personnalisé un raccourci sur une oreillette spécifique, utilisez l'application Bose pour affecter le raccourci à l'autre oreillette, puis réessayez. Consultez le site <a href="https://support.Bose.com/UOE">support.Bose.com/UOE</a> pour obtenir des vidéos de démonstration.</p>

SYMPTÔME	SOLUTION
<p><b>Le réglage du volume n'a qu'un effet minime lorsque la fonction Volume automatique est activée</b></p>	<p>Si les oreillettes augmentent activement le volume sonore en raison du bruit, il est possible que le réglage manuel du volume n'ait qu'un effet minime ou temporaire, à moins que vous n'augmentiez le réglage de base au-delà du niveau actuel. Pour augmenter le volume dans ce cas, continuez à augmenter le volume à l'aide des commandes des oreillettes ou de votre appareil jusqu'à ce que vous entendiez le changement de volume (consultez la page 18). Pour diminuer le volume, désactivez la fonction Volume automatique à l'aide de l'application Bose, puis baissez le volume (consultez la page 18).</p>
<p><b>Le volume sonore augmente lorsque vous parlez alors que la fonction Volume automatique est activée.</b></p>	<p>La fonction Volume automatique est conçue pour ignorer autant que possible votre voix lorsque vous mesurez le niveau de bruit autour de vous. Si vous remarquez que le volume augmente lorsque vous parlez, il est possible que les oreillettes soient trop inclinées vers le bas en direction de votre bouche ou de votre menton. Vérifiez l'ajustement de l'embout à l'aide d'un miroir (consultez la page 14). Pour optimiser la qualité du son et les performances du microphone, positionnez les oreillettes de manière à ce qu'elles forment un angle d'environ 45° avec vos oreilles. Si les oreillettes ne sont pas confortables ou ne tiennent pas bien, déplacez-les légèrement vers le haut ou vers le bas pour trouver la position qui vous convient le mieux.</p>
<p><b>Le volume sonore augmente lorsque d'autres personnes parlent alors que la fonction Volume automatique est activée.</b></p>	<p>Dans la mesure où la fonction Volume automatique classe les voix d'autres personnes dans la catégorie des bruits ambiants, le volume sonore de vos oreillettes peut augmenter pour compenser les voix trop fortes. Pour éviter cet écueil, vous pouvez soit couper le son pendant les conversations (consultez la page 17) soit désactiver la fonction Volume automatique à l'aide de l'application Bose. Vous pouvez accéder à cette fonction dans le menu Réglages.</p>
<p><b>Les oreillettes ne se chargent pas</b></p>	<p>Assurez-vous que les oreillettes sont correctement placées dans l'étui de charge. Pour préserver l'autonomie de la batterie, tenez l'étui fermé lorsque les oreillettes sont en cours de charge (reportez-vous à la page 25).</p> <p>Vérifiez que les contacts de charge sur les oreillettes ou que les contacts de charge de l'étui sont propres et sont exempts de saletés, débris et liquides.</p> <p>Retirez le film plastique de la surface de l'étui sous chaque oreillette pour éviter qu'il n'interfère avec le placement de l'oreillette.</p> <p>Vérifiez que le câble USB est correctement branché au connecteur de l'étui de charge.</p> <p>Vérifiez que le câble USB est correctement connecté aux deux extrémités.</p> <p>Essayez d'utiliser un autre câble USB.</p> <p>Essayez d'utiliser un autre chargeur mural.</p> <p>Si les oreillettes ou l'étui ont été exposés à des températures extrêmes, laissez-les revenir à température ambiante. Recommencez la charge (reportez-vous à la page 25).</p>

SYMPTÔME	SOLUTION
<p><b>L'étui ne se charge pas</b></p>	<p>Vérifiez que le câble USB est correctement branché au connecteur de l'étui de charge.</p> <p>Si la batterie de l'étui de charge est épuisée, veillez à brancher le câble USB suffisamment longtemps pour que l'étui amorce une charge initiale. Si vous débranchez le câble USB et que le voyant d'état de l'étui de charge s'éteint, rebranchez-le immédiatement.</p> <p>Vérifiez que le câble USB est correctement connecté aux deux extrémités. Essayez d'utiliser un autre câble USB.</p> <p>Vérifiez que l'étui de charge est fermé. Pour conserver l'autonomie de la batterie, tenez l'étui fermé lorsqu'il est en cours de charge.</p> <p>Essayez d'utiliser un autre chargeur mural.</p> <p>Si l'étui de charge a été exposé à des températures extrêmes, laissez-le revenir à température ambiante. Recommencez la charge (reportez-vous à la page 27).</p> <p>Si l'étui de charge a été exposé à l'eau, attendez que le connecteur USB-C soit complètement sec. Recommencez la charge (reportez-vous à la page 27).</p> <p>Assurez-vous que les accessoires de l'étui de charge sont correctement installés et qu'ils n'empêchent pas le raccordement correct du câble USB au connecteur de l'étui.</p>
<p><b>L'autonomie de la batterie des oreillettes est plus faible que prévu</b></p>	<p>L'autonomie de la batterie varie en fonction des paramètres et de l'utilisation. Si la fonction Son immersif ou Volume automatique est activée, pensez à la désactiver à l'aide de l'application Bose pour prolonger l'autonomie de la batterie. Pour plus d'informations, consultez la page 29.</p>
<p><b>Langue du guide vocal incorrecte</b></p>	<p>Modifiez la langue du guide vocal à l'aide de l'application Bose (consultez la page 12). Vous pouvez accéder à cette fonction dans le menu Réglages.</p>
<p><b>Impossible de recevoir des notifications d'appel</b></p>	<p>Assurez-vous que l'appareil n'est pas réglé sur Ne pas déranger.</p> <p>Assurez-vous que le guide vocal est activé à l'aide de l'application Bose (consultez la page 12). Vous pouvez accéder à cette fonction dans le menu Réglages.</p> <p>Assurez-vous d'avoir autorisé les oreillettes à accéder à vos contacts dans le menu <i>Bluetooth</i> de l'appareil.</p>
<p><b>Impossible de connecter les oreillettes à une barre de son intelligente Bose ou à une enceinte intelligente Bose</b></p>	<p>Assurez-vous que vous êtes connecté à un produit Bose compatible. Pour découvrir une liste de produits compatibles, veuillez consulter <a href="https://support.Bose.com/Groups">support.Bose.com/Groups</a></p> <p>Après avoir placé les oreillettes dans l'étui de charge et avoir laissé l'étui ouvert, appuyez longuement sur la touche à l'arrière de l'étui jusqu'à ce que le voyant d'état de l'oreillette scintille lentement en bleu.</p> <p>Vérifiez que les oreillettes se trouvent à portée (9 m) de la barre de son ou de l'enceinte.</p>

SYMPTÔME	SOLUTION
<b>Impossible de reconnecter les oreillettes à une barre de son intelligente Bose ou à une enceinte intelligente Bose connectée précédemment</b>	Après avoir placé les oreillettes dans l'étui de charge et avoir laissé l'étui ouvert, appuyez longuement sur la touche à l'arrière de l'étui jusqu'à ce que le voyant d'état de l'oreillette scintille lentement en bleu. Utilisez l'application Bose pour connecter les oreillettes à un produit Bose compatible. Pour en savoir plus, rendez-vous sur <a href="https://support.bose.com/Groups">support.bose.com/Groups</a>
<b>Son différé entre les produits lors de la connexion à une barre de son intelligente Bose ou à une enceinte intelligente Bose</b>	Téléchargez l'application Bose et installez les mises à jour logicielles disponibles.



## REDÉMARRAGE DES OREILLETES ET DE L'ÉTUI DE CHARGE

Si les oreillettes ou l'étui de charge ne répondent pas, redémarrez-les.

**REMARQUE :** le redémarrage des oreillettes efface la liste des périphériques. Il ne supprime pas d'autres réglages.

Après avoir inséré les oreillettes dans l'étui de charge et laissé l'étui ouvert, appuyez sur la touche située à l'arrière de l'étui pendant 20 secondes, jusqu'à ce que le voyant d'état des oreillettes clignote en blanc à 2 reprises, scintille lentement en bleu, puis s'éteigne.

**REMARQUE :** assurez-vous que les oreillettes se trouvent dans l'étui et que celui-ci est ouvert.

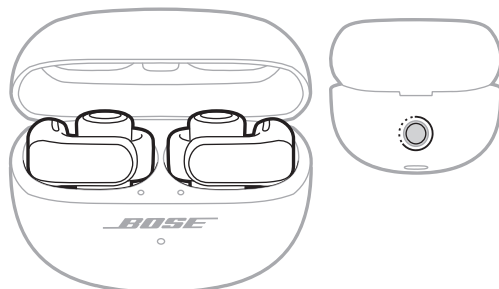

Une fois le redémarrage terminé, les voyants d'état des oreillettes s'allument en fonction de l'état de charge, puis scintillent lentement en bleu (consultez la page 30). Le voyant d'état de l'étui de charge s'allume en fonction du niveau de charge de la batterie (consultez la page 32).

## RESTAURATION DES PARAMÈTRES D'USINE DES OREILLETES

Une restauration des paramètres d'usine efface tous les réglages. Les oreillettes retrouvent alors leur état d'origine. Il est ensuite possible de les configurer comme si vous les utilisiez pour la première fois.

La restauration des paramètres d'usine est recommandée uniquement si vous éprouvez des difficultés avec les oreillettes ou si le service client de Bose vous a demandé de le faire.

1. Supprimez les oreillettes de la liste *Bluetooth* de l'appareil.
2. Supprimez les oreillettes de votre compte Bose à l'aide de l'application Bose.

**REMARQUE :** pour en savoir plus sur la suppression des oreillettes de votre compte Bose à l'aide de l'application Bose, consultez le site [support.Bose.com/UOE](https://support.Bose.com/UOE)

3. Après avoir inséré les oreillettes dans l'étui de charge et laissé l'étui ouvert, appuyez sur la touche située à l'arrière de l'étui pendant 20 secondes, jusqu'à ce que le voyant d'état des oreillettes clignote en blanc à 2 reprises, scintille lentement en bleu, puis s'éteigne.

**REMARQUE :** assurez-vous que les oreillettes se trouvent dans l'étui et que celui-ci est ouvert.

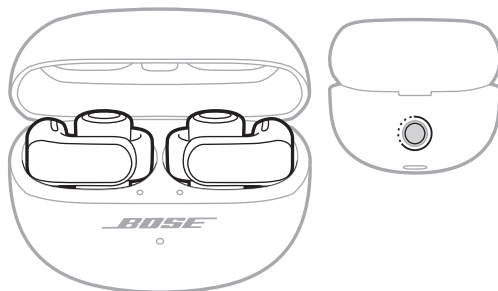

4. Répétez l'étape précédente deux fois de plus.

Au bout de la troisième fois, les voyants d'état clignotent en orange pendant 3 secondes pour indiquer que les paramètres d'usine sont en cours de restauration.

Une fois la restauration terminée, les voyants d'état scintillent lentement en bleu. Les paramètres d'usine des oreillettes sont maintenant rétablis.

**REMARQUE :** si vous ne parvenez toujours pas à régler le problème, vous trouverez plus de suggestions de dépannage sur le site [support.Bose.com/UOE](https://support.Bose.com/UOE)

## Leggere e conservare tutte le istruzioni per la sicurezza e per l'uso.



Bose Corporation dichiara che il presente prodotto è conforme ai requisiti essenziali e ad altre disposizioni applicabili della Direttiva 2014/53/UE e di tutte le altre direttive UE applicabili. La dichiarazione di conformità completa è disponibile all'indirizzo: [www.Bose.com/compliance](http://www.Bose.com/compliance)



Il presente prodotto è conforme a tutte le normative sulla compatibilità elettromagnetica del 2016 e a tutte le altre normative del Regno Unito applicabili. La dichiarazione di conformità completa è disponibile all'indirizzo: [www.Bose.com/compliance](http://www.Bose.com/compliance)

Bose Corporation dichiara che il presente prodotto è conforme ai requisiti essenziali delle normative sulle apparecchiature radio del 2017 e a tutte le altre normative del Regno Unito applicabili. La dichiarazione di conformità completa è disponibile all'indirizzo: [www.Bose.com/compliance](http://www.Bose.com/compliance)

## Importanti istruzioni di sicurezza

Utilizzare solo sistemi di aggancio/accessori specificati dal produttore.

Affidarsi a personale qualificato per tutti gli interventi di assistenza. Gli interventi di assistenza si rendono necessari quando l'apparato ha subito danni di qualsiasi tipo, ad esempio se il cavo di alimentazione o lo spinotto sono danneggiati, se è stato versato del liquido o sono caduti oggetti sull'apparato, se l'apparato è stato esposto a pioggia o umidità, se non funziona normalmente o è caduto.



### AVVISI/AVVERTENZE

- Per evitare l'ingestione accidentale, tenere il prodotto lontano dalla portata di bambini e animali domestici. Il prodotto contiene una batteria che potrebbe risultare pericolosa se ingerita. In caso di ingestione, consultare immediatamente un medico. Quando non in uso, conservare il prodotto lontano dalla portata di bambini e animali domestici.
- Il prodotto non è destinato all'uso da parte di bambini.
- Per evitare danni all'udito, non usare le cuffie a un livello di volume elevato. Abbassare il volume del prodotto prima di indossare le cuffie nelle/sulle orecchie, quindi alzarlo gradualmente fino a raggiungere un livello d'ascolto moderato e confortevole.
- Per evitare danni all'udito, non inserire l'altoparlante dell'auricolare direttamente nel canale uditivo. Indossare gli auricolari con l'altoparlante appoggiato sulla superficie interna dell'orecchio e il cilindro dietro l'orecchio. Per ulteriori informazioni su come indossare gli auricolari, vedere pagina 13.
- L'uso del prodotto durante la guida di un veicolo potrebbe essere vietato in determinati Paesi. Fare attenzione e rispettare le normative vigenti. Quando si è alla guida di un veicolo, cessare immediatamente di usare il prodotto se interferisce con la propria capacità di mantenere l'attenzione o di ascoltare i suoni dell'ambiente circostante, come segnali di allarme o di avvertimento.
- Fare attenzione quando si usano le cuffie durante qualsiasi attività che richiede attenzione. Non usare le cuffie se l'impossibilità di sentire chiaramente i suoni dell'ambiente circostante può presentare un rischio per sé o per gli altri, ad esempio quando si guida la bicicletta o si cammina nel traffico, in un cantiere edile o vicino a una ferrovia, ecc.
- NON immergere il prodotto in acqua o esporlo all'acqua per periodi prolungati.
- Rimuovere immediatamente il prodotto se si nota che emette calore.



Contiene parti di piccole dimensioni che possono rappresentare un pericolo di soffocamento. Non adatto per bambini di età inferiore ai 3 anni.



Questo prodotto contiene materiale magnetico. Rivolgersi al proprio medico per eventuali domande sui possibili effetti del prodotto sui dispositivi medici impiantati nel corpo umano.

- NON apportare alterazioni non autorizzate al prodotto.
- Tenere il prodotto lontano dal fuoco e da fonti di calore. NON collocare sorgenti di fiamme libere (ad esempio candele accese) sul prodotto o nelle sue vicinanze.
- Utilizzare questo prodotto esclusivamente con un alimentatore LPS approvato da un ente per la sicurezza che rispetta i requisiti normativi locali (ad esempio, UL, CSA, VDE, CCC).
- La batteria in dotazione con questo prodotto può determinare il rischio di incendio o di ustioni chimiche se non maneggiata correttamente, sostituita in modo improprio o sostituita con un tipo non corretto.
- Se la batteria dovesse perdere, evitare che il liquido entri in contatto con la pelle o gli occhi. In caso di contatto, richiedere assistenza medica.
- Non esporre prodotti contenenti batterie a un calore eccessivo (ad esempio luce diretta del sole, fuoco o simili).
- Sfregare gli auricolari e la custodia di carica per rimuovere eventuali tracce di sudore prima di iniziare la carica.
- La certificazione IPX4 e IPX1 non si riferisce a condizioni permanenti; la resistenza potrebbe diminuire a seguito della normale usura.

**NOTA:** questa apparecchiatura è stata sottoposta a collaudo ed è risultata conforme ai limiti relativi ai dispositivi digitali di Classe B previsti dalla Parte 15 delle norme FCC. Tali limiti sono stati fissati allo scopo di assicurare un'adeguata protezione dalle interferenze dannose nell'ambito di un'installazione residenziale. Questa apparecchiatura genera, utilizza e può irradiare energia a radiofrequenza e, se non viene installata e utilizzata in conformità alle istruzioni fornite, può interferire negativamente con le comunicazioni radiofoniche. Non esiste tuttavia alcuna garanzia che in una particolare installazione non si verificherà alcuna interferenza. Se questo dispositivo dovesse provocare interferenze con la ricezione radiotelevisiva (determinabili spegnendo e riaccendendo l'apparecchio), si dovrà provare a eliminare tali interferenze effettuando una o più delle seguenti operazioni:

- Riorientare o riposizionare il prodotto o l'antenna ricevente.
- Aumentare la distanza tra il dispositivo che provoca interferenza e il ricevitore.
- Connettere l'apparecchiatura a una presa appartenente a un circuito diverso rispetto a quella a cui è connesso il ricevitore.
- Rivolgersi al distributore o a un tecnico radiotelevisivo specializzato per ottenere assistenza.

Eventuali modifiche o alterazioni non espressamente approvate da Bose Corporation possono rendere nulla l'autorizzazione dell'utente all'utilizzo dell'apparecchiatura stessa.

Questo dispositivo è conforme alla parte 15 delle Norme FCC e agli standard ISED (Innovation, Science and Economic Development) Canada RSS esenti da licenza. Il funzionamento è soggetto alle due seguenti condizioni: (1) il dispositivo non può causare interferenze dannose e (2) deve accettare le interferenze ricevute, incluse quelle che potrebbero causare un funzionamento indesiderato del dispositivo.

Questo apparecchio rispetta i limiti previsti dalle norme FCC e ISED Canada per la popolazione in generale in merito alle radiazioni in radiofrequenza. Il trasmettitore non deve essere collocato oppure utilizzato in prossimità di altri radiotrasmettitori o antenne.

**ID FCC:** A94926L / A94926R | **IC:** 3232A-926L / 3232A-926R

**Modello custodia:** 438926 | **Modello auricolare destro:** 926R | **Modello auricolare sinistro:** 926L

Gli auricolari di questo sistema sono stati certificati in conformità con le disposizioni della legislazione Radio Law.



020-230336  
020-230337

CAN ICES-3(B)/NMB-3(B)

**Per l'Europa:** banda di frequenza di funzionamento: 2400-2483,5 MHz. | Potenza di trasmissione massima inferiore a 20 dBm EIRP.

## Informazioni SAR

Auricolare	Valore misurato 1-g SAR W/kg	Valore misurato 10-g SAR W/kg
Sinistra	0.46	0.18
Destra	0.57	0.22



Questo simbolo indica che il prodotto non deve essere smaltito con i rifiuti domestici, bensì consegnato a una struttura di raccolta appropriata per il riciclaggio. Uno smaltimento e un riciclaggio corretti aiutano a preservare le risorse naturali, la salute e l'ambiente. Per ulteriori informazioni sullo smaltimento e sul riciclaggio di questo prodotto, rivolgersi alle autorità locali, al servizio di smaltimento dei rifiuti o al negozio presso il quale è stato acquistato.

## Regolamenti tecnici per i dispositivi a radiofrequenza a bassa potenza

Senza autorizzazione concessa dalla NCC, non si autorizza nessuna società, impresa o utente a cambiare frequenza, incrementare la potenza di trasmissione o alterare le caratteristiche originali nonché le prestazioni di un dispositivo a radiofrequenza a bassa potenza. I dispositivi a radiofrequenza a bassa potenza non devono interferire in alcun modo con la sicurezza aerea o le comunicazioni legali; qualora si riscontrasse una situazione di questo genere, l'utente dovrà interrompere immediatamente l'utilizzo fino a quando non sarà stata eliminata qualsiasi interferenza. Per "comunicazioni legali" si intendono le comunicazioni radio operate in conformità con il Telecommunications Management Act (Legge sulla gestione delle telecomunicazioni degli Stati Uniti). I dispositivi a radiofrequenza a bassa potenza devono essere suscettibili di interferenze provenienti da comunicazioni legali o dispositivi irradianti onde radio ISM.

**NON** tentare di rimuovere la batteria ricaricabile agli ioni di litio da questo prodotto. Per la rimozione, contattare il rivenditore Bose di zona o un professionista qualificato.



**Le batterie usate devono essere smaltite correttamente, attenendosi alle normative locali.**  
Non bruciarle.

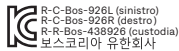

Nome e contenuto delle sostanze o degli elementi tossici o pericolosi						
	Sostanze ed elementi tossici o pericolosi					
Nome parte	Piombo (Pb)	Mercurio (Hg)	Cadmio (Cd)	Cromo esavalente (CR(VI))	Bifenile polibromurato (PBB)	Difeniletere polibromurato (PBDE)
Circuiti stampati	X	O	O	O	O	O
Parti di metallo	X	O	O	O	O	O
Parti di plastica	O	O	O	O	O	O
Diffusori	X	O	O	O	O	O
Cavi	X	O	O	O	O	O

Questa tabella è stata preparata in conformità alle disposizioni SJ/T 11364.

O: indica che la quantità della sostanza tossica o pericolosa contenuta in tutti i materiali omogenei della parte è inferiore al limite previsto dallo standard GB/T 26572.

X: indica che la quantità della sostanza tossica o pericolosa contenuta in almeno uno dei materiali omogenei della parte è superiore al limite previsto dallo standard GB/T 26572.



Nome dispositivo: auricolari e custodia di carica Designazione del tipo: 438926						
	Sostanze soggette a restrizioni e relativi simboli chimici					
Unità	Piombo (Pb)	Mercurio (Hg)	Cadmio (Cd)	Cromo esavalente (Cr <sup>+6</sup> )	Bifenili polibromurati (PBB)	Difenileteri polibromurati (PBDE)
Circuiti stampati	-	o	o	o	o	o
Parti di metallo	-	o	o	o	o	o
Parti di plastica	o	o	o	o	o	o
Diffusori	-	o	o	o	o	o
Cavi	-	o	o	o	o	o

**Nota 1:** "o" indica che il contenuto percentuale delle sostanze soggette a restrizioni non supera il valore di presenza della percentuale di riferimento.

**Nota 2:** il trattino "-" indica che la sostanza soggetta a restrizioni corrisponde all'esenzione.

**Data di produzione:** l'ottava cifra del numero di serie corrisponde all'anno di produzione; ad esempio, "4" indica 2014 o 2024.

**Importatori:** Bose Electronics (Shanghai) Company Limited, Level 6, Tower D, No. 2337 Gudai Rd. Minhang District, Shanghai 201100 | Bose Products B.V., Gorslaan 60, 1441 RG Purmerend, Paesi Bassi | Bose de México S. de R.L. de C.V., Avenida Prado Sur #150, Piso 2, Interior 222 y 223, Colonia Lomas de Chapultepec V Sección, Miguel Hidalgo, Ciudad de México, C.P. 11000 Numero di telefono: +5255 (5202) 3545 | Bose Limited (H.K.), 9F, No. 10, Sec. 3, Minsheng E. Road, Zhongshan Dist. Taipei City 10480, Numero di telefono: +886-2-2514 7676 | Bose Limited, Bose House, Quayside Chatham Maritime, Chatham, Kent, ME4 4QZ, Regno Unito

**Capacità in uscita:** 350 mAh | **Classificazione IPXX:** IPX4 (auricolari), IPX1 (custodia di carica)

L'ID CMIIT è riportato sulla confezione.

Le **Condizioni d'uso Bose** si applicano a questo prodotto: [worldwide.Bose.com/termsofuse](https://www.worldwide.Bose.com/termsofuse)

**Dichiarazioni sulle licenze:** per visualizzare le dichiarazioni sulle licenze applicabili ai pacchetti software di terze parti inclusi come componenti del prodotto degli auricolari open-ear Bose Ultra, utilizzare l'app Bose. Queste informazioni sono accessibili dal menu Impostazioni.

Apple, il logo Apple, iPad, iPod e iPhone sono marchi di Apple, Inc. registrati negli USA e in altri paesi. Il marchio "iPhone" viene utilizzato in Giappone con una licenza da Aiphone K.K. App Store è un marchio di servizio di Apple Inc.

L'uso del badge "Made for Apple" attesta che un accessorio è stato progettato per connettersi specificamente ai prodotti Apple indicati nel badge stesso, ed è stato certificato dallo sviluppatore come conforme agli standard di prestazioni Apple. Apple non è responsabile del funzionamento di questo dispositivo o della conformità dello stesso agli standard di sicurezza e normativi.

Il marchio in lettere e i loghi *Bluetooth*® sono marchi registrati di proprietà di Bluetooth SIG, Inc. e qualsiasi uso da parte di Bose Corporation è soggetto a licenza.

Google, Android e Google Play sono marchi commerciali di Google LLC.

Snapdragon Sound è un prodotto di Qualcomm Technologies, Inc. e/o delle sue consociate. Qualcomm, Snapdragon e Snapdragon Sound sono marchi commerciali o marchi registrati di Qualcomm Incorporated.

USB Type-C® e USB-C® sono marchi registrati di USB Implementers Forum.

Bose, il logo B e SimpleSync sono marchi commerciali di Bose Corporation. | Sede principale di Bose Corporation: 1-877-230-5639 | ©2024 Bose Corporation. Nessuna parte di questo documento può essere riprodotta, modificata, distribuita o usata in altro modo senza previa autorizzazione scritta.

---

## Compilare e conservare le seguenti informazioni

Il codice data degli auricolari si trova sulla superficie interna piatta dell'auricolare. I numeri di modello e il numero di serie della custodia di carica sono riportati sul coperchio della custodia di carica.

Numero di serie: \_\_\_\_\_

Numero di modello: 438926

Conservare la ricevuta. Prima di utilizzare il prodotto Bose, si consiglia di registrarlo. La registrazione può essere eseguita facilmente alla pagina [worldwide.Bose.com/ProductRegistration](https://www.worldwide.Bose.com/ProductRegistration)

---

**CONTENUTO DELLA CONFEZIONE**

Contenuto .....	11
-----------------	----

**CONFIGURAZIONE DELL'APP BOSE**

Scaricare l'app Bose .....	12
Aggiungere gli auricolari a un account esistente.....	12

**COME INDOSSARLI**

Indossare gli auricolari .....	13
Controllare la posizione .....	14

**ALIMENTAZIONE**

Accensione .....	15
Spegnimento.....	16

**CONTROLLI DEGLI AURICOLARI**

Riproduzione multimediale.....	17
Funzioni di controllo del volume.....	18
Volume automatico.....	18
Chiamate .....	19
Notifiche di chiamata.....	19
Regolare l'equalizzatore audio .....	19

**SCELTE RAPIDE**

Utilizzare la scelta rapida.....	20
Cambiare o disattivare la scelta rapida .....	20



## AUDIO IMMERSIVO

Impostazioni della funzione Audio immersivo .....	21
Modificare l'impostazione dell'Audio immersivo.....	22
Modifica della modalità.....	22
Utilizzare la scelta rapida.....	22
Audio immersivo durante una chiamata.....	22
Calibrare l'audio immersivo.....	22

## MODALITÀ DI ASCOLTO

Modalità .....	23
Cambiare la modalità.....	24
Aggiungere modalità agli auricolari o rimuoverle .....	24

## CONTROLLO VOCALE DEL DISPOSITIVO

Funzioni di controllo vocale del dispositivo .....	25
--	----

## BATTERIA

Caricare gli auricolari.....	26
Caricare la custodia.....	27
Verificare il livello della batteria degli auricolari.....	28
Durante l'uso degli auricolari.....	28
Durante la carica degli auricolari.....	28
Controllare il livello della batteria della custodia di carica .....	28
Tempo di carica.....	29

## STATO DEGLI AURICOLARI E DELLA CUSTODIA DI CARICA

Indicatori di stato degli auricolari.....	30
Stato <i>Bluetooth</i> ®.....	30
Stato della batteria, di aggiornamento e di errore.....	31
Indicatore di stato della custodia di carica .....	32
Stato della batteria, di aggiornamento e di errore.....	32

**CONNESSIONI BLUETOOTH**

Connessione mediante l'app Bose .....	33
Eseguire la connessione mediante il menu <i>Bluetooth</i> del dispositivo .....	33
Disconnettere un dispositivo .....	34
Riconnettere un dispositivo.....	35
Riconnettere il dispositivo collegato più recentemente.....	35
Riconnettere un dispositivo diverso.....	35
Connettere un altro dispositivo .....	36
Passare da un dispositivo connesso a un altro .....	36
Cancellare l'elenco dispositivi degli auricolari.....	37
Solo per i dispositivi Android .....	38
Connessione mediante la funzione Fast Pair.....	38
Tecnologia Snapdragon Sound.....	39

**CONNETTERE PRODOTTI BOSE**

Connessione a un diffusore smart Bose o una soundbar smart Bose.....	40
Vantaggi.....	40
Prodotti compatibili.....	40
Connessione mediante l'app Bose .....	41
Riconnettere un diffusore smart Bose o una soundbar smart Bose .....	41

**RESISTENZA AL SUDORE E AGLI AGENTI ATMOSFERICI .....** 42

**CURA E MANUTENZIONE**

Conservare gli auricolari.....	43
Pulire gli auricolari e la custodia di carica.....	43
Parti di ricambio e accessori.....	43
Garanzia limitata.....	43
Aggiornare gli auricolari.....	44
Aggiornare la custodia di carica.....	44
Visualizzare il codice data degli auricolari.....	44
Visualizzare il numero di serie della custodia di carica.....	44

**RISOLUZIONE DEI PROBLEMI**

Provare prima queste soluzioni.....	45
Altre soluzioni.....	45
Riavviare gli auricolari e la custodia di carica.....	55
Ripristino delle impostazioni di fabbrica degli auricolari.....	56

## CONTENUTO

Verificare che i seguenti componenti siano inclusi:



Auricolari open-ear Bose Ultra

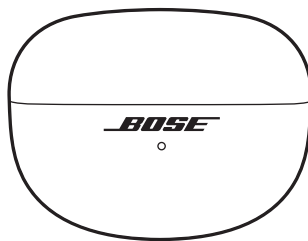

Custodia di carica

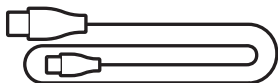

Cavo da USB Type-C® a USB-A

**NOTA:** se il prodotto presenta parti danneggiate o assenti, non utilizzarlo. Visitare [support.bose.com/UOE](https://support.bose.com/UOE) per articoli sulla risoluzione dei problemi, video e informazioni sulla riparazione o la sostituzione del prodotto.

L'app Bose consente di impostare e controllare gli auricolari da qualsiasi dispositivo, ad esempio uno smartphone o un tablet.

Utilizzando l'app è possibile gestire le connessioni *Bluetooth*, gestire le impostazioni degli auricolari, regolare l'audio, scegliere la lingua delle istruzioni vocali e scaricare eventuali futuri aggiornamenti e nuove funzioni rese disponibili da Bose.

**NOTA:** se è stato già creato un account Bose per un altro prodotto Bose, vedere "Aggiungere gli auricolari a un account esistente".

## SCARICARE L'APP BOSE

1. Sul dispositivo, scaricare l'app Bose.



2. Seguire le istruzioni dell'app.

## AGGIUNGERE GLI AURICOLARI A UN ACCOUNT ESISTENTE

Per aggiungere gli auricolari open-ear Bose Ultra, aprire l'app Bose, quindi aggiungere gli auricolari dalla schermata dell'elenco dei prodotti.

## INDOSSARE GLI AURICOLARI

1. Tenere la parte a forma di cilindro dell'auricolare in modo che il pulsante si trovi in alto e che l'indicazione **R** (destra) o **L** (sinistra) sia rivolta verso sé.

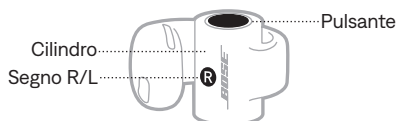

2. Agganciare l'altoparlante dell'auricolare all'interno dell'orecchio, quindi avvolgere il cilindro in modo che sia appoggiato dietro l'orecchio.

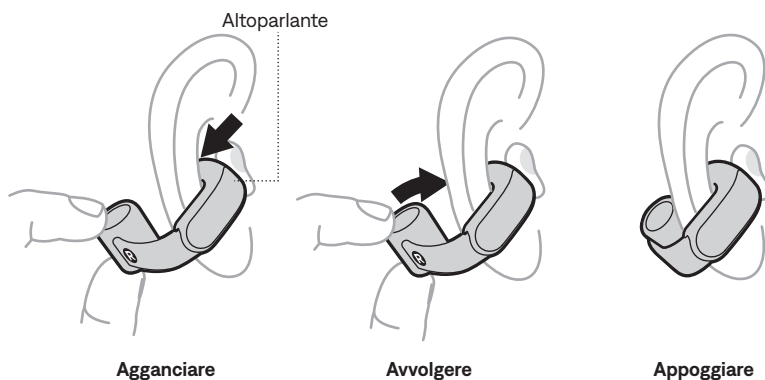

3. Per ottenere la migliore qualità del suono e le migliori prestazioni, regolare l'auricolare in modo che si trovi a un angolo di circa 45° sull'orecchio. Se non sembra comodo o sicuro, farlo scorrere leggermente verso l'alto o verso il basso per trovare la posizione ottimale.



4. Verificare che sia saldo (vedere pagina 14).
5. Ripetere i passaggi da 1 a 4 per indossare l'altro auricolare.

## CONTROLLARE LA POSIZIONE

Spostare la testa in alto e in basso e di lato per assicurarsi che gli auricolari siano stabili e comodi. Quindi, verificare la posizione aiutandosi con uno specchio.

### POSIZIONE CORRETTA

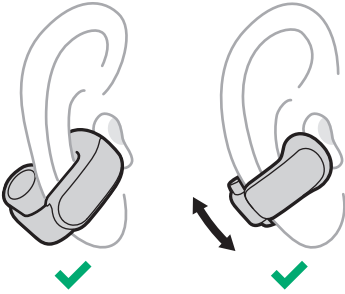

- Il cilindro dell'auricolare si trova dietro l'orecchio e il pulsante è rivolto verso l'alto.
- L'altoparlante dell'auricolare è appoggiato sulla superficie interna dell'orecchio e non è inserito nel condotto uditivo.
- L'auricolare è posizionato con un angolo di circa 45° sull'orecchio, ma è possibile farlo scorrere leggermente verso l'alto o verso il basso per trovare la posizione più confortevole.
- L'auricolare risulta comodo e sicuro.

### POSIZIONE NON CORRETTA

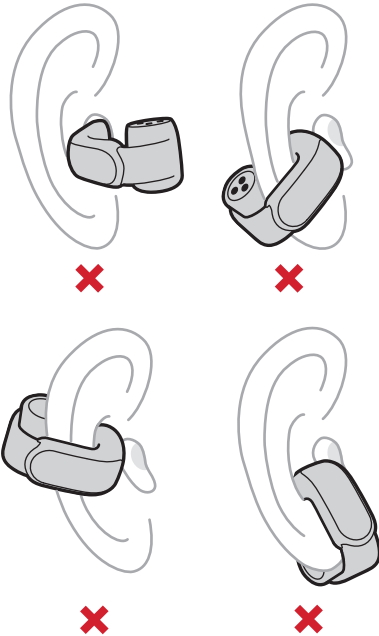

- Il cilindro dell'auricolare si trova sul lato anteriore dell'orecchio o il pulsante è rivolto verso il basso.
- L'altoparlante dell'auricolare è inserito nel canale uditivo anziché essere appoggiato sulla superficie interna dell'orecchio.
- L'auricolare è inclinato verso il basso, in direzione del mento o della bocca.
- L'auricolare risulta scomodo, pizzica l'orecchio, è poco saldo o instabile.

## ACCENSIONE

Aprire la custodia di carica.

Gli auricolari si accendono. Gli indicatori di stato degli auricolari si illuminano in funzione dello stato di carica degli auricolari (vedere pagina 30). L'indicatore di stato della custodia di carica si illumina in funzione del livello della batteria della custodia (vedere pagina 32).

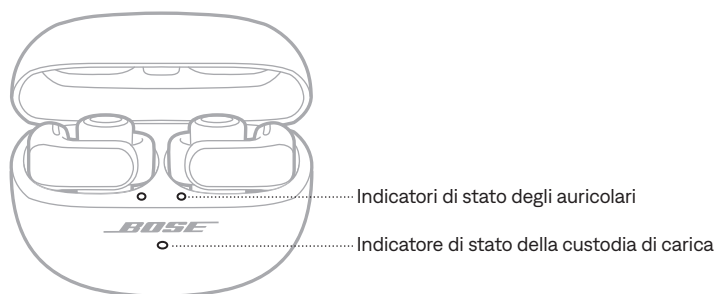

**NOTA:** una volta rimossi gli auricolari dalla custodia di carica, chiuderla per prolungare la durata della batteria e impedire l'ingresso di sporcizia.



## SPEGNIMENTO

1. Riporre entrambi gli auricolari nella custodia di carica.

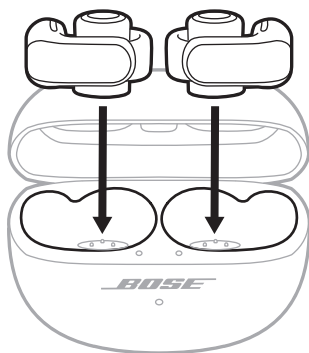

Gli auricolari si scollegano dal dispositivo e si spengono. Gli indicatori di stato degli auricolari si illuminano in funzione dello stato di carica degli auricolari (vedere pagina 32).

2. Chiudere la custodia.

L'indicatore di stato della custodia di carica si illumina in funzione del livello della batteria della custodia (vedere pagina 32).

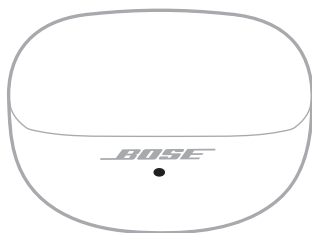

Sopra la parte a forma di cilindro di ciascun auricolare si trova un pulsante. I pulsanti permettono di controllare la riproduzione multimediale, il volume, le chiamate e la scelta rapida (vedere pagina 20).



**NOTA:** è possibile utilizzare uno dei due pulsanti degli auricolari per controllare tutte le funzioni, ad eccezione del volume. Quando si controlla il volume, i pulsanti degli auricolari destro e sinistro hanno funzioni diverse (vedere pagina 18).

## RIPRODUZIONE MULTIMEDIALE

CONTROLLO	AZIONE
<b>Riproduzione/ pausa</b>	<p>Premere uno dei due pulsanti degli auricolari.</p>
<b>Passare al brano successivo</b>	<p>Premere due volte il pulsante di uno dei due auricolari.</p>
<b>Tornare al brano precedente</b>	<p>Premere tre volte il pulsante di uno dei due auricolari.</p>

## FUNZIONI DI CONTROLLO DEL VOLUME

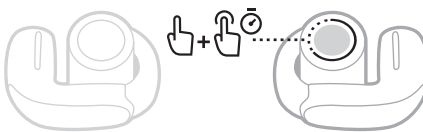
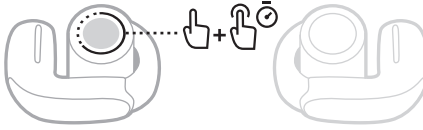
CONTROLLO	AZIONE	
<b>Aumentare il volume</b>	<p>Premere due volte e tenere premuto il pulsante dell'auricolare destro.</p> <p>Il volume aumenta mentre si tiene premuto il pulsante. Rilasciare il pulsante quando si raggiunge il volume desiderato.</p>	
<b>Ridurre il volume</b>	<p>Premere due volte e tenere premuto il pulsante dell'auricolare sinistro.</p> <p>Il volume diminuisce mentre si tiene premuto il pulsante. Rilasciare il pulsante quando si raggiunge il volume desiderato.</p>	

**SUGGERIMENTO:** per alzare o abbassare il volume, è possibile anche utilizzare i controlli del volume del dispositivo o dell'app Bose.

### Volume automatico

Gli auricolari possono regolare automaticamente il volume dell'audio in base al livello di rumore circostante. In questo modo l'audio rimane a un volume costante rispetto al rumore ambientale.

Quando la funzione Volume automatico è attivata e il livello di rumore supera il valore di riferimento impostato, il volume audio aumenta proporzionalmente dopo alcuni secondi. Quando il livello di rumore diminuisce, il volume audio torna al valore di riferimento impostato.

#### NOTE:

- L'incremento del volume audio in risposta al rumore ambientale può richiedere alcuni secondi.
- Quando si effettua o si riceve una chiamata, la funzione Volume automatico viene disattivata temporaneamente, per poi tornare all'impostazione precedente al termine della chiamata.

### Attivare la funzione Volume automatico

La funzione Volume automatico è disattivata per impostazione predefinita. Per attivarla, utilizzare l'app Bose. Questa opzione è accessibile dal menu Impostazioni.

### Regolare manualmente il volume quando è attivata la funzione Volume automatico

Per regolare manualmente il volume, utilizzare i controlli degli auricolari (vedere "Funzioni di controllo del volume") o del volume del dispositivo fino a quando il volume non cambia.

**NOTA:** se gli auricolari aumentano attivamente il volume dell'audio in risposta al rumore ambientale, la regolazione manuale del volume può avere un effetto minimo o solo temporaneo, a meno che il valore di riferimento non venga impostato oltre il livello attuale. Per abbassare il volume in questa situazione, disattivare la funzione Volume automatico utilizzando l'app Bose.

## CHIAMATE

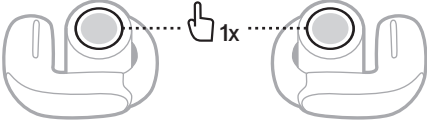
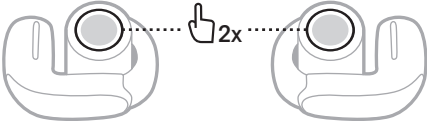
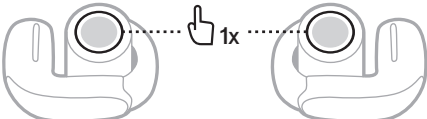
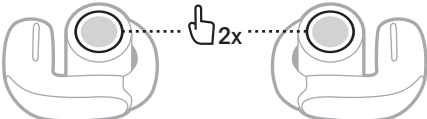
CONTROLLO	AZIONE	
<b>Rispondere a una chiamata</b>	Premere uno dei due pulsanti degli auricolari.	
<b>Chiudere/rifiutare una chiamata</b>	Premere due volte il pulsante di uno dei due auricolari.	
<b>Rispondere a una seconda chiamata in entrata mettendo in attesa quella in corso</b>	Premere uno dei due pulsanti degli auricolari.	
<b>Rifiutare una seconda chiamata in entrata rimanendo in quella in corso</b>	Premere due volte il pulsante di uno dei due auricolari.	

## Notifiche di chiamata

Un'istruzione vocale segnala i nomi dei chiamanti e lo stato delle chiamate.

Per disattivare le notifiche di chiamata, disabilitare le istruzioni vocali mediante l'app Bose. Questa opzione è accessibile dal menu Impostazioni.

## REGOLARE L'EQUALIZZATORE AUDIO

Per regolare i bassi, i medi e gli alti, utilizzare l'app Bose. È possibile accedere a queste opzioni dalla schermata di controllo del prodotto.

**NOTA:** a volumi elevati, gli effetti di queste regolazioni possono essere ridotti per evitare distorsioni.

Una scelta rapida permette di accedere in modo facile e veloce a una delle seguenti funzioni:

- Scorrere le modalità (vedere pagina 23)
- Scorrere le impostazioni della funzione Audio immersivo (vedere pagina 21)
- Riconnettere un dispositivo (vedere pagina 35) o passare da un dispositivo connesso a un altro (vedere pagina 36)
- Utilizzare il controllo vocale del dispositivo (vedere pagina 25)

**NOTA:** per impostazione predefinita, la selezione delle modalità è impostata come scelta rapida su entrambi gli auricolari.

## UTILIZZARE LA SCELTA RAPIDA

Premere e tenere premuto il pulsante su uno degli auricolari.

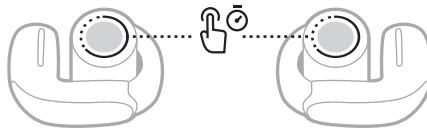

## CAMBIARE O DISATTIVARE LA SCELTA RAPIDA

Per cambiare o disabilitare una scelta rapida o per assegnare una scelta rapida diversa a ciascun auricolare, utilizzare l'app Bose. Per accedere a questa opzione, toccare Scelta rapida nella schermata di controllo prodotto.

**NOTA:** se si assegna una scelta rapida diversa a ciascun auricolare, è necessario ogni volta premere e tenere premuto il pulsante dell'auricolare associato alla scelta rapida desiderata. Se si inserisce uno degli auricolari nella custodia, è possibile utilizzare solo la scelta rapida assegnata all'altro auricolare.

La funzione Audio immersivo trasforma il suono in un'esperienza di ascolto avvolgente, come se ci si trovasse sempre in un punto di ascolto privilegiato. Poiché il suono sembra provenire dall'esterno degli auricolari, l'effetto finale è molto più naturale. La funzione Audio immersivo è adatta a qualsiasi contenuto in streaming da qualunque sorgente e garantisce un suono più limpido e ricco.

**NOTA:** quando si effettua o si riceve una chiamata, la funzione Audio immersivo viene disattivata temporaneamente (vedere pagina 22).

## IMPOSTAZIONI DELLA FUNZIONE AUDIO IMMERSIVO

IMPOSTAZIONE	DESCRIZIONE	QUANDO SI UTILIZZA
<b>Movimento</b>	<p>L'audio sembra provenire da due diffusori stereo posti davanti a sé che seguono i movimenti della testa.</p> <p><b>NOTA:</b> questa opzione è utilizzata per impostazione predefinita nella modalità Immersione.</p>	<p>Utilizzarla per ottenere un'esperienza di ascolto più uniforme. È ideale per le attività che richiedono di girare spesso la testa o di abbassare lo sguardo.</p>
<b>Fermo</b>	<p>L'audio sembra provenire da due diffusori stereo posti davanti a sé che rimangono in posizione quando si muove la testa.</p> <p><b>NOTE:</b></p> <ul style="list-style-type: none"> <li>• Pochi secondi dopo aver interrotto il movimento della testa, i diffusori si centrano nuovamente in base alla posizione della persona che li indossa.</li> <li>• Utilizzando l'app Bose è possibile apportare modifiche all'impostazione dell'Audio immersivo, creare una modalità personalizzata (vedere pagina 23) o configurare una scelta rapida per scorrere le impostazioni di questa funzione (vedere pagina 22).</li> </ul>	<p>Da utilizzare per ottenere l'esperienza più realistica e soddisfacente. È ideale per quando si è fermi.</p>
<b>Non attivo</b>	<p>L'audio sembra provenire dagli auricolari.</p> <p><b>NOTA:</b> questa impostazione è utilizzata per impostazione predefinita nella modalità Stereo.</p>	<p>Da utilizzare quando si desidera un'esperienza di ascolto classica o per ridurre il consumo della batteria.</p>

## MODIFICARE L'IMPOSTAZIONE DELL'AUDIO IMMERSIVO

Per modificare l'impostazione dell'Audio immersivo è possibile cambiare modalità oppure configurare una scelta rapida per scorrere le impostazioni di questa funzione.

**SUGGERIMENTO:** è possibile modificare l'impostazione dell'Audio immersivo anche utilizzando l'app Bose. È possibile accedere a questa opzione dalla schermata di controllo del prodotto.

### Modifica della modalità

Per informazioni sulla modifica della modalità, vedere pagina 24.

**NOTA:** è inoltre possibile creare una modalità personalizzata con l'impostazione desiderata per la funzione Audio immersivo (vedere pagina 23).

### Utilizzare la scelta rapida

È possibile configurare una scelta rapida per scorrere le impostazioni dell'Audio immersivo. In questo modo si personalizza temporaneamente la modalità corrente, fino a quando non si spengono gli auricolari o non si cambia la modalità.

**NOTA:** per cambiare l'impostazione della funzione Audio immersivo utilizzando gli auricolari, è necessario associare questa azione a una scelta rapida (vedere pagina 20).

1. Premere e tenere premuto il pulsante dell'auricolare assegnato a questa scelta rapida.

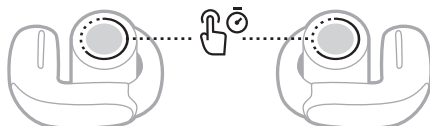

Un messaggio vocale annuncia le singole impostazioni dell'Audio immersivo.

2. Quando si sente il nome dell'impostazione preferita, rilasciare il pulsante.

## AUDIO IMMERSIVO DURANTE UNA CHIAMATA

Quando si effettua o si riceve una chiamata, la funzione Audio immersivo viene disattivata temporaneamente. Al termine della chiamata, gli auricolari tornano all'impostazione della funzione Audio immersivo precedente.

## CALIBRARE L'AUDIO IMMERSIVO

Se l'Audio immersivo non funziona bene o sembra troppo vicino, è possibile calibrarlo per adattarlo meglio alla posizione degli auricolari sulle orecchie. La calibrazione viene salvata negli auricolari e utilizzata ogni volta che si attiva l'Audio immersivo in futuro.

Per calibrare l'Audio immersivo, utilizzare l'app Bose. Questa opzione è accessibile dal menu Impostazioni.

Le modalità di ascolto sono impostazioni audio predefinite attivabili in base alle proprie preferenze e all'ambiente di ascolto. Per impostazione predefinita, corrispondono alle modalità dell'Audio immersivo più utilizzate.

Si può scegliere fra due modalità preconfigurate (Stereo e Immersione) oppure creare fino a otto modalità personalizzate.

## MODALITÀ

MODALITÀ	DESCRIZIONE
<b>Stereo</b>	Il suono viene riprodotto in modalità audio stereo ottimizzato Bose. Permette di godere di un'esperienza di ascolto classica e di preservare la carica della batteria.
<b>Immersione</b>	Il suono viene riprodotto con l'Audio immersivo impostato su Movimento. Permette di immergersi in un'esperienza d'ascolto realistica.
<b>Personalizzato</b>	Impostazioni dell'Audio immersivo personalizzate in base alle preferenze d'ascolto e all'ambiente. <b>NOTA:</b> è possibile creare fino a otto modalità personalizzate utilizzando l'app Bose. Per accedere a questa opzione, toccare Modalità nella schermata di controllo prodotto.

### NOTE:

- Per impostazione predefinita, gli auricolari si accendono nell'ultima modalità utilizzata. Per disattivare questa impostazione, utilizzare l'app Bose. Questa opzione è accessibile dal menu Impostazioni.
- Per informazioni sulle impostazioni della funzione Audio immersivo, vedere pagina 21.



## CAMBIARE LA MODALITÀ

**NOTA:** per cambiare la modalità utilizzando gli auricolari, è necessario associare questa azione a una scelta rapida (vedere pagina 20). Per impostazione predefinita, la selezione delle modalità è impostata come scelta rapida su entrambi gli auricolari.

1. Per scorrere le modalità, tenere premuto uno dei due pulsanti degli auricolari.

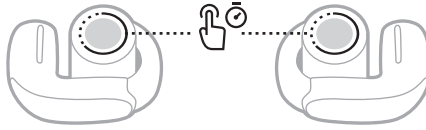

Un messaggio vocale nomina a ciclo continuo le singole modalità.

2. Quando si sente il nome della modalità preferita, rilasciare il pulsante.

**SUGGERIMENTO:** è possibile cambiare modalità anche tramite l'app Bose. Per accedere a questa opzione, toccare Modalità nella schermata di controllo prodotto.

### Aggiungere modalità agli auricolari o rimuoverle

Dagli auricolari è possibile accedere solo alle modalità impostate come preferite nell'app Bose. Per impostazione predefinita, le modalità Stereo e Immersione sono impostate come preferite.

Per aggiungere o rimuovere le modalità agli/dagli auricolari, toccare Modalità nella schermata di controllo prodotto e personalizzare le modalità da impostare come preferite.

È possibile impostare una scelta rapida per accedere al controllo vocale del dispositivo mediante gli auricolari. I microfoni degli auricolari fungono da estensione del microfono del dispositivo.

**NOTA:** per accedere al controllo vocale del dispositivo dagli auricolari, è necessario associare questa azione a una scelta rapida (vedere pagina 20).

## FUNZIONI DI CONTROLLO VOCALE DEL DISPOSITIVO

CONTROLLO	AZIONE
<p><b>Accedere al controllo vocale del dispositivo</b></p>	<p>Tenere premuto il pulsante dell'auricolare assegnato a questa scelta rapida finché non si sente un segnale acustico. Rilasciarlo e pronunciare la propria richiesta.</p> 
<p><b>Arrestare il controllo vocale del dispositivo</b></p>	<p>Premere il pulsante dell'auricolare assegnato a questa scelta rapida.</p> 

## CARICARE GLI AURICOLARI

1. Allineare i contatti di carica dell'auricolare sinistro ai piedini di carica sul lato sinistro della custodia di carica.

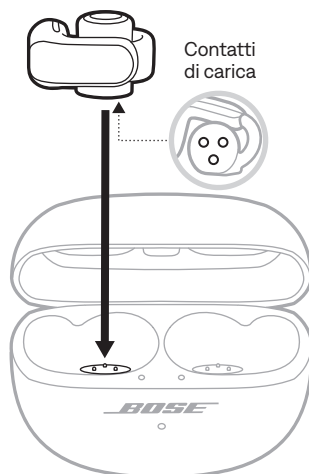

**NOTA:** prima di mettere gli auricolari sotto carica, accertarsi che siano a temperatura ambiente, tra 8 °C e 39 °C.

2. Posizionare l'auricolare nella custodia in modo da farlo scattare in posizione magneticamente.

L'indicatore di stato dell'auricolare sinistro si illumina in funzione dello stato di carica (vedere pagina 30).

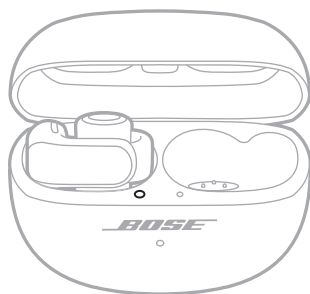

**NOTA:** se l'indicatore lampeggia rapidamente con luce arancione, l'auricolare non è stato inserito correttamente nella custodia. Per le soluzioni, vedere pagina 31.

3. Ripetere i passaggi 1 e 2 per l'auricolare destro.

**NOTA:** gli auricolari si caricano sia con il coperchio aperto che chiuso.

## CARICARE LA CUSTODIA

**ATTENZIONE:** utilizzare questo prodotto esclusivamente con un alimentatore LPS approvato da un ente per la sicurezza che rispetta i requisiti normativi locali (ad esempio, UL, CSA, VDE, CCC).

1. Collegare l'estremità piccola del cavo USB alla porta USB-C® sul fondo della custodia di carica.

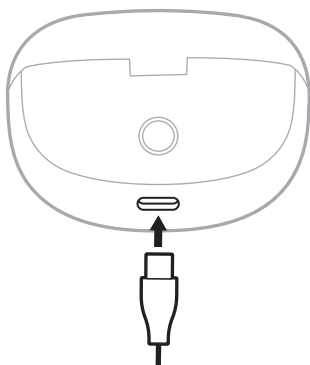

2. Inserire l'altra estremità in un caricatore da parete USB-A (non fornito) o in un computer.

L'indicatore di stato della custodia di carica lampeggia lentamente con luce arancione (vedere pagina 32).

**NOTA:** prima di effettuare la carica, assicurarsi che la custodia sia a temperatura ambiente, tra 8 °C e 39 °C.

## VERIFICARE IL LIVELLO DELLA BATTERIA DEGLI AURICOLARI

### Durante l'uso degli auricolari

- Pochi secondi dopo aver rimosso gli auricolari dalla custodia di carica, un messaggio vocale annuncia il livello della batteria degli auricolari.
- Utilizzare l'app Bose. Il livello della batteria dell'auricolare viene visualizzato sulla schermata di controllo del prodotto.

**NOTA:** se il livello della batteria di un auricolare è minore dell'altro, l'istruzione vocale annuncia il livello di carica della batteria inferiore. Se la batteria è scarica, si sente il messaggio "Batteria scarica".

### Durante la carica degli auricolari

Quando si ripongono gli auricolari nella custodia di carica, gli indicatori di stato degli auricolari si illuminano in funzione dello stato di carica degli auricolari stessi (vedere pagina 30).



## CONTROLLARE IL LIVELLO DELLA BATTERIA DELLA CUSTODIA DI CARICA

Aprire la custodia di carica.

L'indicatore di stato della custodia di carica si illumina in funzione del livello della batteria della custodia (vedere pagina 32).

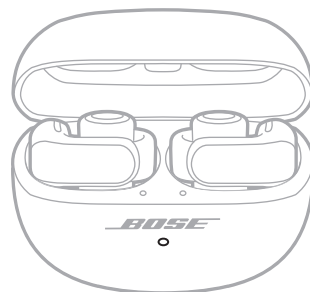

## TEMPO DI CARICA

COMPONENTE	TEMPO DI CARICA
Auricolari	Fino a 1 ora <sup>1</sup>
Custodia di carica	Fino a 3 ore

### NOTE:

- Quando il livello della batteria degli auricolari si riduce, è sufficiente una carica di 10 minuti con la custodia chiusa per garantire agli auricolari un'autonomia fino a 2 ore.<sup>2</sup>
- Quando gli auricolari sono completamente carichi, possono riprodurre l'audio per un massimo di 7,5 ore (fino a 4,5 ore con l'Audio immersivo o il Volume automatico attivato o fino a 3,5 ore con entrambe queste funzioni abilitate).<sup>3</sup>
- Quando la custodia è completamente carica, può riprodurre l'audio per un massimo di altre 19,5 ore (12 ore con l'Audio immersivo o il Volume automatico attivato o 9 ore con entrambe queste funzioni abilitate).<sup>4</sup>
- Quando sia gli auricolari che la custodia sono completamente carichi, è possibile riprodurre l'audio per un massimo di 27 ore (16,5 ore con l'Audio immersivo o il Volume automatico attivato o 12 ore con entrambe queste funzioni abilitate).<sup>5</sup>
- Quando sono completamente carichi, gli auricolari possono rimanere connessi a un dispositivo senza riprodurre l'audio fino a 48 ore.<sup>6</sup>
- Quando gli auricolari sono all'interno della custodia, il tempo di carica della custodia è variabile.

1 Test condotti da Bose a ottobre 2023 utilizzando auricolari open-ear Bose Ultra e custodia di carica per auricolari open-ear Bose Ultra rappresentativi dei modelli in produzione. Il test di ricarica rapida è consistito nell'inserire gli auricolari con la batteria esaurita (al punto di non poter riprodurre l'audio) in una custodia completamente carica e nel ricaricare gli auricolari per 10 minuti, per poi riprendere la riproduzione audio Bluetooth A2DP con il volume impostato a 75 dBA, l'equalizzatore a 3 bande impostato a zero e le funzioni Audio immersivo e Volume automatico disattivate, ottenendo fino a 2 ore di riproduzione prima dell'esaurimento della batteria. Il tempo di ricarica completa degli auricolari è stato determinato inserendo gli auricolari con la batteria esaurita (al punto di non poter riprodurre l'audio) in una custodia completamente carica e nel caricare gli auricolari fino al 100% della carica della batteria.

2 Vedere 1.

3 Test condotti da Bose nel gennaio 2024 utilizzando auricolari open-ear Bose Ultra rappresentativi dei modelli in produzione che riproducono rumore rosa IEC 60268-1 utilizzando lo streaming audio Bluetooth A2DP a un RSSI di 75 dBm. Il volume è stato impostato su un livello di riproduzione di 75 dBA e l'equalizzatore a 3 bande è stato impostato su zero. Con entrambe le funzioni Audio immersivo e Volume automatico disattivate, il tempo di riproduzione massimo prima dell'esaurimento della batteria è stato di 7,5 ore. Con la funzione Audio immersivo o Volume automatico attivata, il tempo di riproduzione massimo prima dell'esaurimento della batteria è stato di 4,5 ore. Con entrambe le funzioni Audio immersivo e Volume automatico attivate, il tempo di riproduzione massimo prima dell'esaurimento della batteria è stato di 3,5 ore. La durata della batteria varia in base alle impostazioni e all'utilizzo.

4 Test condotti da Bose nel gennaio 2024 inserendo gli auricolari open-ear Bose Ultra rappresentativi dei modelli in produzione con la batteria esaurita (fino al punto di non poter riprodurre l'audio) in una custodia di carica per auricolari open-ear Bose Ultra completamente carica e caricando gli auricolari al 100% (o fino all'esaurimento della batteria della custodia). Quindi, gli auricolari hanno riprodotto il rumore rosa IEC 60268-1 utilizzando lo streaming audio Bluetooth A2DP a un RSSI di 75 dBm fino all'esaurimento della batteria. Il volume è stato impostato su un livello di riproduzione di 75 dBA e l'equalizzatore a 3 bande è stato impostato su zero. Il test è stato ripetuto fino all'esaurimento della batteria della custodia. L'ulteriore tempo di riproduzione degli auricolari grazie alla carica della custodia è stato di 19,5 ore con l'Audio immersivo e il Volume automatico disattivati, di 12 ore con l'Audio immersivo o il Volume automatico attivato e di 9 ore con entrambe queste funzioni attivate.

5 Vedere 4.

6 Test condotti da Bose nell'ottobre del 2023 rimuovendo gli auricolari open-ear Bose Ultra completamente carichi e rappresentativi dei modelli in produzione da una custodia di carica per auricolari open-ear Bose Ultra, connettendoli a un telefono senza alcun contenuto in riproduzione e mantenendo la connessione fino all'esaurimento della batteria degli auricolari.

## INDICATORI DI STATO DEGLI AURICOLARI

Gli indicatori di stato degli auricolari si trovano sulla superficie interna della custodia di carica, accanto a ciascun auricolare.

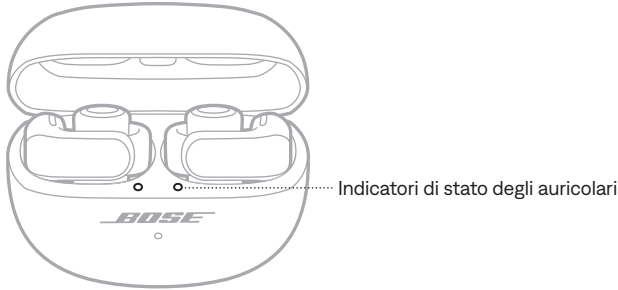

### Stato *Bluetooth*

Mostra lo stato della connessione *Bluetooth*.

ATTIVITÀ DELL'INDICATORE	STATO DEL SISTEMA
<b>Blu lampeggiante lento</b>	Pronto per la connessione
<b>Blu lampeggiante veloce</b>	Connessione in corso
<b>Blu fisso (5 secondi)</b>	Connesso
<b>Bianco lampeggiante per 2 volte</b>	Elenco dispositivi eliminato

## Stato della batteria, di aggiornamento e di errore

Mostra lo stato della batteria dell'auricolare, dell'aggiornamento e di eventuali errori.

ATTIVITÀ DELL'INDICATORE	STATO DEL SISTEMA
<b>Bianco fisso</b>	Carica completa
<b>Arancione lampeggiante lento</b>	Carica in corso
<b>Lampeggia 2 volte in bianco, lampeggia lentamente in blu, quindi si spegne</b>	Riavvio completato
<b>Bianco lampeggiante per 3 volte (ripetuto)</b>	Aggiornamento del software in corso
<b>Lampeggia con luce arancione (3 secondi)</b>	Ripristino alle impostazioni di fabbrica
<b>Arancione lampeggiante veloce</b>	<p>Errore: gli auricolari non sono posizionati correttamente nella custodia di ricarica. Provare le seguenti soluzioni:</p> <ul style="list-style-type: none"> <li>• Rimuovere gli auricolari e assicurarsi che i contatti di carica degli auricolari siano allineati con i piedini di carica della custodia (vedere pagina 26).</li> <li>• Rimuovere la pellicola di plastica dalla superficie della custodia sotto ogni auricolare per evitare che interferisca con il posizionamento degli auricolari.</li> </ul>
<b>Arancione e bianco lampeggianti</b>	Errore: contattare il servizio clienti Bose®



## INDICATORE DI STATO DELLA CUSTODIA DI CARICA

L'indicatore di stato della custodia di carica è situato sulla parte anteriore della custodia stessa.

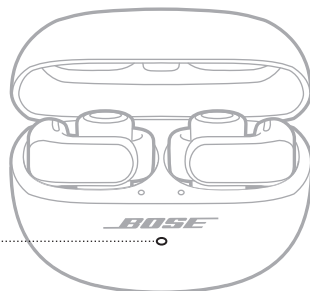

Indicatore di stato della custodia di carica

## Stato della batteria, di aggiornamento e di errore

Mostra lo stato della batteria dell'auricolare, dell'aggiornamento e di eventuali errori.

ATTIVITÀ DELL'INDICATORE	STATO DEL SISTEMA
Bianco fisso	Completamente carica (100%) e collegata
Bianco fisso (5 secondi)	Carico (34-99%)
Arancione fisso (5 secondi)	Carica bassa (10-33%)
Arancione lampeggiante per 2 volte	Caricare la batteria (meno del 10%)
Arancione lampeggiante lento	In carica e collegata
Bianco lampeggiante per 3 volte (ripetuto)	Aggiornamento del software in corso
Arancione e bianco lampeggianti	Errore: contattare il servizio clienti Bose®

È possibile connettere gli auricolari a un dispositivo utilizzando l'app Bose, il menu *Bluetooth* del dispositivo oppure la funzione *Fast Pair* (solo per i dispositivi Android).

È possibile memorizzare fino a sei dispositivi nell'elenco dispositivi degli auricolari e connettere gli auricolari attivamente a un massimo di due dispositivi per volta (connessione multi-point). È possibile riprodurre l'audio da un solo dispositivo alla volta.

**NOTE:**

- Per garantire un'esperienza ottimale, utilizzare l'app Bose per configurare e connettere il dispositivo (vedere pagina 12).
- Per informazioni sulla connessione con *Fast Pair*, vedere pagina 38.

**CONNESSIONE MEDIANTE L'APP BOSE**

Per connettere gli auricolari e gestire le impostazioni *Bluetooth* utilizzando l'app Bose, vedere pagina 12.

**ESEGUIRE LA CONNESSIONE MEDIANTE IL MENU *BLUETOOTH* DEL DISPOSITIVO**

1. Con gli auricolari nella custodia di carica e la custodia aperta, premere e tenere premuto il pulsante sul retro della custodia finché gli indicatori di stato degli auricolari non lampeggiano lentamente in blu.

**NOTA:** assicurarsi che gli auricolari siano all'interno della custodia e che questa sia aperta.

**SUGGERIMENTO:** è possibile predisporre gli auricolari per la connessione anche se non si ha la custodia nelle vicinanze. A questo scopo, utilizzare l'app Bose per impostare una scelta rapida su *Commuta dispositivi* (vedere pagina 20). Quindi, premere e tenere premuto il pulsante dell'auricolare assegnato a questa scelta rapida finché non si sente "Pronto per la connessione".

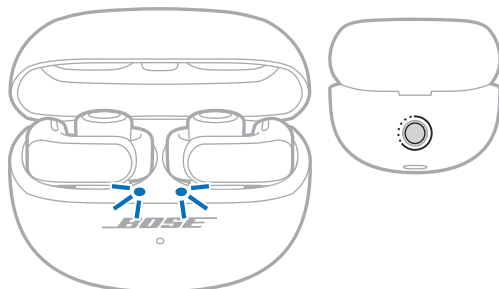

2. Sul dispositivo, attivare la funzione *Bluetooth*.

**NOTA:** la funzione *Bluetooth* si trova in genere nel menu Impostazioni.

3. Selezionare gli auricolari dall'elenco dispositivi.

**NOTA:** cercare il nome che si è immesso nell'app Bose per gli auricolari. Se non è stato assegnato un nome agli auricolari, viene visualizzato il nome predefinito.



Il nome degli auricolari viene visualizzato nell'elenco dei dispositivi. Gli indicatori di stato degli auricolari si illuminano con luce blu fissa (vedere pagina 30).

## DISCONNETTERE UN DISPOSITIVO

Riporre gli auricolari nella custodia di carica.

**SUGGERIMENTO:** è anche possibile utilizzare l'app Bose o le impostazioni *Bluetooth* per disconnettere il dispositivo. Se si disattiva la funzione *Bluetooth* del dispositivo, vengono disconnessi non solo gli auricolari ma anche tutti gli altri dispositivi.

## RICONNETTERE UN DISPOSITIVO

### Riconnettere il dispositivo collegato più recentemente

Quando gli auricolari vengono estratti dalla custodia di carica, si riconnettono ai due ultimi dispositivi connessi.

#### NOTE:

- I dispositivi devono trovarsi nel raggio di portata del segnale (9 m) ed essere accesi.
- Verificare che sul dispositivo sia stata attivata la funzione *Bluetooth*.
- Se la funzione di connessione multi-point è disabilitata, gli auricolari tentano di connettersi nuovamente al dispositivo collegato più di recente.

### Riconnettere un dispositivo diverso

È possibile impostare una scelta rapida per riconnettersi a un dispositivo diverso compreso nell'elenco dispositivi degli auricolari.

**NOTA:** per riconnettersi a un dispositivo diverso utilizzando gli auricolari, è necessario impostare una scelta rapida su *Commuta dispositivi* (vedere pagina 20).

1. Premere e tenere premuto il pulsante dell'auricolare assegnato a questa scelta rapida.

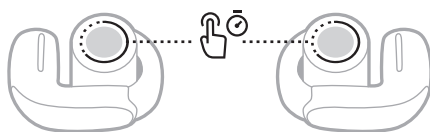

Un messaggio vocale annuncia il nome del primo dispositivo connesso, seguito dall'eventuale secondo dispositivo connesso e dai nomi degli altri dispositivi presenti nell'elenco dispositivi degli auricolari.

2. Quando si sente il nome del dispositivo desiderato, rilasciare il pulsante.

Un segnale acustico indica che è in corso la connessione del dispositivo.

**SUGGERIMENTO:** è possibile riconnettersi a un dispositivo diverso anche utilizzando l'app Bose (vedere pagina 12) o le impostazioni *Bluetooth* del dispositivo.

**NOTA:** se agli auricolari sono già connessi due dispositivi, il dispositivo appena connesso sostituisce la connessione più vecchia delle due.

## CONNETTERE UN ALTRO DISPOSITIVO

Per impostazione predefinita, gli auricolari possono essere connessi attivamente a un massimo di due dispositivi alla volta (connessione multi-point).

Per connettere un altro dispositivo, utilizzare l'app Bose (vedere pagina 12), il menu *Bluetooth* del dispositivo (vedere pagina 33) o la funzione Fast Pair (solo dispositivi Android) (vedere pagina 38).

### NOTE:

- È possibile riprodurre l'audio da un solo dispositivo per volta.
- Per gestire o disabilitare la funzione di connessione multi-point, utilizzare l'app Bose. Questa opzione è accessibile dal menu Impostazioni.
- Se si disattiva la funzione di connessione multi-point, il secondo dispositivo connesso viene disconnesso.

## PASSARE DA UN DISPOSITIVO CONNESSO A UN ALTRO

1. Mettere in pausa l'audio sul primo dispositivo.
2. Avviare la riproduzione audio sul secondo dispositivo.

Gli auricolari commutano sull'audio del secondo dispositivo.

### NOTE:

- Gli auricolari possono ricevere una telefonata da entrambi i dispositivi, indipendentemente da quale dei due stia riproducendo l'audio.
- Commutare tra i dispositivi durante le chiamate telefoniche.

## CANCELLARE L'ELENCO DISPOSITIVI DEGLI AURICOLARI

1. Con gli auricolari nella custodia di carica e la custodia aperta, premere e tenere premuto il pulsante sul retro della custodia per 15 secondi, finché gli indicatori di stato degli auricolari non lampeggiano due volte in bianco e poi lentamente in blu.

**NOTA:** assicurarsi che gli auricolari siano all'interno della custodia e che questa sia aperta.

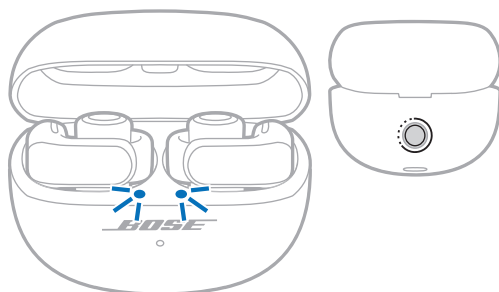

2. Cancellare gli auricolari dall'elenco dei dispositivi *Bluetooth* sui dispositivi.

Tutti i dispositivi vengono cancellati e gli auricolari sono pronti per la connessione (vedere pagina 12).

## SOLO PER I DISPOSITIVI ANDROID

Chi utilizza un dispositivo Android può accedere alle funzioni di connessione aggiuntive descritte di seguito.

### Connessione mediante la funzione Fast Pair

Con un semplice tocco, gli auricolari consentono di eseguire il pairing *Bluetooth* con i dispositivi Android in uso, in modo semplice e veloce.

#### NOTE:

- Per utilizzare la funzione Fast Pair è necessario un dispositivo Android con sistema operativo Android 6.0 o successivo.
  - Sul dispositivo Android devono essere abilitati sia la funzione *Bluetooth* che i servizi di localizzazione.
1. Con gli auricolari nella custodia di carica e la custodia aperta, premere e tenere premuto il pulsante sul retro della custodia finché gli indicatori di stato degli auricolari non lampeggiano lentamente in blu.

**NOTA:** assicurarsi che gli auricolari siano all'interno della custodia e che questa sia aperta.

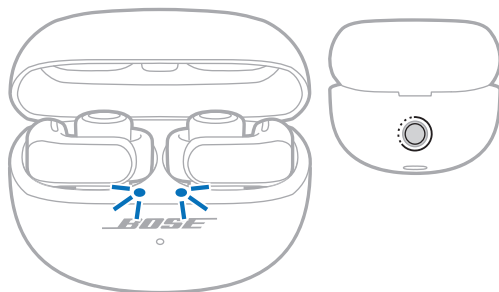

2. Posizionare la custodia in prossimità del dispositivo Android.

Sul dispositivo viene visualizzata una notifica che invita a effettuare il pairing degli auricolari.

**NOTA:** se non compare una notifica, verificare che sul dispositivo siano state abilitate le notifiche per l'app Google Play Services.

3. Toccare la notifica.

Una volta connessi gli auricolari, compare un'altra notifica che conferma che la connessione è stata stabilita.

**NOTA:** è anche possibile selezionare il pulsante sulla notifica per scaricare l'app Bose e completare la configurazione auricolari.

## Tecnologia Snapdragon Sound

Gli auricolari open-ear Bose Ultra sfruttano la tecnologia Snapdragon Sound. Snapdragon Sound ottimizza le tecnologie audio Qualcomm® dei dispositivi connessi, per ottenere prestazioni ottimali dello streaming audio in termini di qualità audio, stabilità della connessione e latenza.

Per utilizzare la tecnologia Snapdragon Sound è necessario un dispositivo appositamente certificato, ad esempio un dispositivo Android compatibile. Una volta connessi gli auricolari, il dispositivo in uso esegue automaticamente lo streaming audio utilizzando il codec *Bluetooth* aptX Adaptive.

**NOTA:** per visualizzare le funzioni Snapdragon Sound supportate dagli auricolari e verificare se il dispositivo in uso è compatibile, visitare: [support.bose.com/UOE](https://support.bose.com/UOE)



## CONNESSIONE A UN DIFFUSORE SMART BOSE O UNA SOUNDBAR SMART BOSE

Con la tecnologia SimpleSync è possibile connettere gli auricolari a un diffusore smart Bose o una soundbar smart Bose, per ottenere un'esperienza di ascolto personalizzata.

### Vantaggi

- Si possono utilizzare i sistemi di controllo del volume indipendenti di ciascun prodotto per abbassare il volume o disattivare l'audio della soundbar smart Bose, mantenendo il volume degli auricolari al livello desiderato.
- Si può ascoltare nitidamente la musica proveniente dalla stanza accanto connettendo gli auricolari al proprio diffusore smart Bose.

**NOTA:** la tecnologia SimpleSync ha una portata *Bluetooth* massima di 9 metri. Le pareti e i materiali di costruzione possono talvolta influire negativamente sulla ricezione del segnale.

### Prodotti compatibili

È possibile connettere gli auricolari a qualsiasi diffusore smart Bose o soundbar smart Bose.

I prodotti compatibili più diffusi sono:

- Soundbar smart Bose Ultra/Soundbar Bose Ultra
- Soundbar smart Bose 900
- Soundbar smart Bose 700/Soundbar Bose 700
- Soundbar smart Bose 600
- Soundbar Bose 500
- Diffusore smart Bose 500/Diffusore domestico Bose 500
- Diffusore domestico Bose 300
- Diffusore smart portatile Bose/Diffusore domestico portatile Bose

Nuovi prodotti vengono aggiunti periodicamente. Per un elenco completo e maggiori informazioni, visitare: [support.bose.com/Groups](https://support.bose.com/Groups)

## Connessione mediante l'app Bose

1. Con gli auricolari nella custodia di carica e la custodia aperta, premere e tenere premuto il pulsante sul retro della custodia finché gli indicatori di stato degli auricolari non lampeggiano lentamente in blu.

**NOTA:** assicurarsi che gli auricolari siano all'interno della custodia e che questa sia aperta.

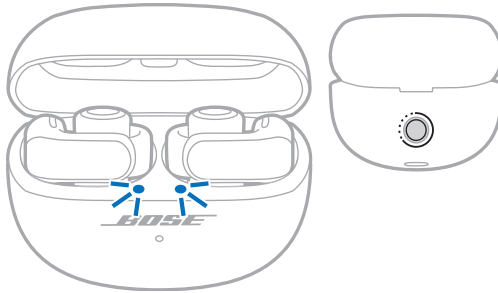

2. Utilizzare l'app Bose per connettere gli auricolari a un prodotto Bose compatibile. Per ulteriori informazioni, visitare: [support.Bose.com/Groups](https://support.Bose.com/Groups)

### NOTE:

- La connessione potrebbe richiedere fino a 30 secondi.
- Assicurarsi che gli auricolari siano entro un raggio di 9 metri dalla soundbar o dal diffusore.
- È possibile collegare gli auricolari a un solo prodotto alla volta.

## RICONNETTERE UN DIFFUSORE SMART BOSE O UNA SOUNDBAR SMART BOSE

Utilizzare l'app Bose per riconnettere gli auricolari a un prodotto Bose compatibile precedentemente connesso. Per ulteriori informazioni, visitare: [support.Bose.com/Groups](https://support.Bose.com/Groups)

### NOTE:

- La soundbar o il diffusore devono trovarsi nel raggio di portata del segnale (9 m) ed essere accesi.
- Se gli auricolari non si riconnettono, vedere "Gli auricolari non si riconnettono a una soundbar smart Bose o a un diffusore smart Bose precedentemente connessi" a pagina 54.

Gli auricolari sono resistenti all'acqua in base alla classificazione IPX4. Sono progettati per resistere al sudore e agli agenti atmosferici ma non sono pensati per essere immersi in acqua.

La custodia di carica è resistente all'acqua in base alla classificazione IPX1. È progettata per resistere a una leggera esposizione all'acqua, ad esempio a una leggera pioggia verticale, ma non per sopportare spruzzi o per essere immersa.

**AVVERTENZE:**

- NON nuotare né fare la doccia con gli auricolari o la custodia.
- NON immergere in acqua gli auricolari o la custodia.
- NON spruzzare liquidi sulla custodia.

**NOTE:**

- Per prevenire la corrosione, pulire regolarmente i contatti di carica sugli auricolari con un bastoncino ovattato o un oggetto simile.
- Le certificazioni IPX4 e IPX1 non si riferiscono a condizioni permanenti; la resistenza potrebbe diminuire a seguito della normale usura.

## CONSERVARE GLI AURICOLARI

Se non si indossano gli auricolari, riporli nell'apposita custodia di carica. Chiudere la custodia per prolungare la durata della batteria e impedire l'ingresso di sporcizia.

## PULIRE GLI AURICOLARI E LA CUSTODIA DI CARICA

COMPONENTE	PROCEDURA
<b>Auricolari</b>	Pulire con un bastoncino ovattato o un panno umido (solo acqua).
<b>Porte del microfono</b>	<p>Per evitare l'accumulo di grasso o residui, pulire regolarmente con un bastoncino ovattato o spazzolare delicatamente con una spazzola a setole morbide.</p> <p><b>ATTENZIONE:</b> NON usare getti d'aria o aspirapolvere attorno alle porte del microfono, poiché ciò potrebbe danneggiare gli auricolari.</p>
<b>Contatti di carica (sugli auricolari)</b>	Per prevenire la corrosione, pulire esclusivamente con un bastoncino ovattato asciutto o un oggetto simile.
<b>Custodia di carica</b>	Pulire con un bastoncino ovattato o un panno umido (solo acqua).

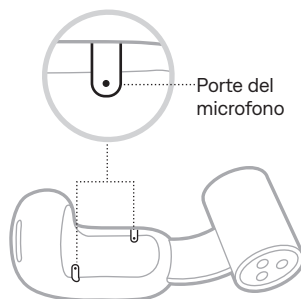

**ATTENZIONE:** non utilizzare solventi, prodotti chimici o soluzioni detergenti contenenti alcol, ammoniaca o abrasivi.

## PARTI DI RICAMBIO E ACCESSORI

Per ordinare parti di ricambio e accessori, rivolgersi al servizio clienti Bose.

Visitare: [support.Bose.com/UOE](https://support.Bose.com/UOE)

## GARANZIA LIMITATA

Gli auricolari sono coperti da garanzia limitata. Per i dettagli della garanzia limitata, consultare il nostro sito web all'indirizzo [worldwide.Bose.com/Warranty](https://worldwide.Bose.com/Warranty).

Per effettuare la registrazione del prodotto, seguire le istruzioni riportate alla pagina [worldwide.Bose.com/ProductRegistration](https://worldwide.Bose.com/ProductRegistration). La mancata registrazione non inciderà in alcun modo sui diritti previsti dalla garanzia limitata.

## AGGIORNARE GLI AURICOLARI

Gli auricolari iniziano ad aggiornarsi automaticamente quando sono connessi all'app Bose ed è disponibile un aggiornamento. Seguire le istruzioni dell'app.

## AGGIORNARE LA CUSTODIA DI CARICA

Se il servizio clienti Bose indica di aggiornare la custodia di carica, è possibile farlo utilizzando il sito web Bose Updater. Sul computer, visitare il sito: [btu.Bose.com](http://btu.Bose.com) e seguire le istruzioni visualizzate.

## VISUALIZZARE IL CODICE DATA DEGLI AURICOLARI

Rimuovere l'auricolare dalla custodia di carica e flettere il cilindro per aprirlo. Il codice data si trova sulla superficie interna piatta dell'auricolare.

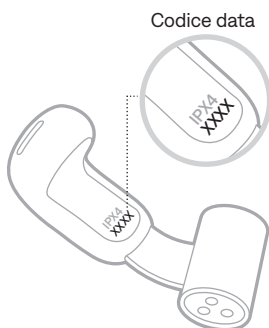

## VISUALIZZARE IL NUMERO DI SERIE DELLA CUSTODIA DI CARICA

Estrarre gli auricolari dalla custodia di carica.

Il numero di serie della custodia di carica si trova sotto il coperchio della custodia.

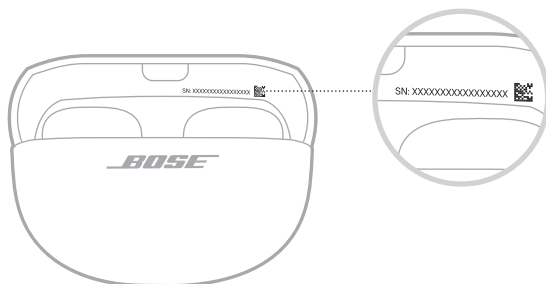

## PROVARE PRIMA QUESTE SOLUZIONI

Se si dovessero riscontrare problemi con gli auricolari, provare prima queste soluzioni:

- Caricare gli auricolari e la custodia di carica (vedere pagina 26).
- Inserire di nuovo gli auricolari nella custodia di carica, quindi chiudere la custodia (vedere pagina 16). Riaprire la custodia ed estrarre gli auricolari (vedere pagina 15).
- Controllare gli indicatori di stato degli auricolari (vedere pagina 30) e l'indicatore di stato della custodia di carica (vedere pagina 32).
- Controllare la posizione dell'auricolare con uno specchio (vedere pagina 14).
- Avvicinare il dispositivo agli auricolari (entro 9 metri) e allontanarlo da eventuali ostacoli o fonti di interferenza.
- Aumentare il volume degli auricolari, del dispositivo e dell'app musicale.
- Verificare che il dispositivo supporti le connessioni *Bluetooth* (vedere pagina 33).
- Scaricare l'app Bose ed eseguire gli aggiornamenti software disponibili (vedere pagina 12).
- Connettere un dispositivo diverso (vedere pagina 12).

## ALTRE SOLUZIONI

Se non si riesce a risolvere il problema, consultare la tabella seguente per individuare i sintomi e le possibili soluzioni dei problemi più comuni. È anche possibile consultare gli articoli, i video e altri materiali sulla risoluzione dei problemi al seguente indirizzo web: [support.bose.com/UOE](https://support.bose.com/UOE)

Se non si è in grado di risolvere il problema, contattare il servizio clienti Bose.

Visitare: [worldwide.bose.com/contact](https://worldwide.bose.com/contact)

SINTOMO	SOLUZIONE
Gli auricolari non si accendono	<p>Posizionare entrambi gli auricolari nella custodia di carica in modo da farli scattare in posizione magneticamente. Chiudere e riaprire la custodia. Gli indicatori di stato degli auricolari segnalano lo stato di carica (vedere pagina 30).</p> <p>Se gli auricolari sono stati esposti a temperature elevate o basse, attendere che la temperatura degli auricolari torni alla temperatura ambiente.</p> <p>Vedere "Gli auricolari non si caricano" a pagina 52.</p>

SINTOMO	SOLUZIONE
<p><b>Gli auricolari non si connettono al dispositivo</b></p>	<p>Effettuare la connessione mediante il menu <i>Bluetooth</i> del dispositivo (vedere pagina 33).</p> <p>Disattivare la funzione <i>Bluetooth</i> sul dispositivo e riattivarla.</p> <p>Cancellare l'elenco dispositivi degli auricolari (vedere pagina 37).</p> <p>Rimuovere gli auricolari dall'elenco dei dispositivi <i>Bluetooth</i> del dispositivo, comprese eventuali ripetizioni del nome con l'indicazione LE (Low Energy). Riconnettere (vedere pagina 12).</p> <p>Collocare entrambi gli auricolari nella custodia di ricarica in modo da farli scattare in posizione magneticamente. Chiudere e riaprire la custodia. Gli indicatori di stato degli auricolari segnalano lo stato di carica (vedere pagina 30). Riconnettere (vedere pagina 12).</p> <p>Verificare che entrambi gli auricolari siano inseriti correttamente nella custodia di carica (vedere pagina 25).</p> <p>Visitare: <a href="https://support.bose.com/UOE">support.bose.com/UOE</a> per guardare i video dimostrativi.</p> <p>Riavviare gli auricolari e la custodia di carica (vedere pagina 55).</p>
<p><b>Gli auricolari non rispondono durante la configurazione dell'app</b></p>	<p>Disinstallare l'app Bose dal dispositivo. Reinstallare l'app (vedere pagina 12).</p> <p>Assicurarsi di utilizzare l'app Bose per eseguire la configurazione (vedere pagina 12).</p> <p>Assicurarsi di aver autorizzato l'app Bose ad accedere alle connessioni <i>Bluetooth</i> nel menu Impostazioni del dispositivo.</p> <p>Verificare che nel menu Impostazioni del dispositivo sia attivata la funzione <i>Bluetooth</i>.</p> <p>Posizionare entrambi gli auricolari nella custodia di carica in modo da farli scattare in posizione magneticamente. Chiudere e riaprire la custodia. Gli indicatori di stato degli auricolari segnalano lo stato di carica (vedere pagina 30). Rimuovere gli auricolari.</p>
<p><b>L'app Bose non trova gli auricolari</b></p>	<p>Disinstallare l'app Bose dal dispositivo. Reinstallare l'app (vedere pagina 12).</p> <p>Assicurarsi di aver autorizzato l'app Bose ad accedere alle connessioni <i>Bluetooth</i> nel menu Impostazioni del dispositivo.</p> <p>Posizionare entrambi gli auricolari nella custodia di carica in modo da farli scattare in posizione magneticamente. Chiudere e riaprire la custodia. Gli indicatori di stato degli auricolari segnalano lo stato di carica (vedere pagina 30). Rimuovere gli auricolari.</p> <p>Con gli auricolari nella custodia di carica e la custodia aperta, premere e tenere premuto il pulsante sul retro della custodia finché gli indicatori di stato degli auricolari non lampeggiano lentamente in blu.</p> <p>Vedere "Gli auricolari non si connettono al dispositivo."</p>

SINTOMO	SOLUZIONE
<b>L'app Bose non funziona sul dispositivo</b>	<p>Assicurarsi che il dispositivo sia compatibile con l'app Bose e rispetti i requisiti minimi di sistema. Per ulteriori informazioni, consultare l'app store del dispositivo.</p> <p>Disinstallare l'app Bose dal dispositivo. Reinstallare l'app (vedere pagina 12).</p>
<b>Gli auricolari non sono comodi o saldi</b>	<p>Assicurarsi che gli auricolari siano indossati correttamente (vedere pagina 13).</p> <p>Controllare la posizione dell'auricolare con uno specchio (vedere pagina 14). Per ottenere la migliore qualità del suono e le migliori prestazioni dei microfoni, regolare gli auricolari in modo che si trovino a un angolo di circa 45° sulle orecchie. Se non sembrano comodi o saldi, farli scorrere leggermente verso l'alto o verso il basso per trovare la posizione ottimale.</p> <p>Visitare: <a href="https://support.bose.com/UOE">support.bose.com/UOE</a> per guardare i video dimostrativi.</p>
<b>Non si riesce a indossare comodamente gli auricolari con orecchini o piercing</b>	<p>Rimuovere eventuali orecchini o piercing prima di indossare gli auricolari. Una volta fissati gli auricolari, rimettere gli orecchini o i piercing.</p> <p>Controllare la posizione dell'auricolare con uno specchio (vedere pagina 14). Per ottenere la migliore qualità del suono e le migliori prestazioni dei microfoni, regolare gli auricolari in modo che si trovino a un angolo di circa 45° sulle orecchie. Se gli orecchini o i piercing rendono scomoda questa posizione, fare scorrere gli auricolari leggermente verso l'alto o verso il basso per trovare la posizione migliore.</p> <p>Se i magneti sul fondo dei cilindri degli auricolari si attaccano agli orecchini o ai piercing, fare scorrere gli auricolari leggermente verso l'alto o verso il basso per separarli.</p>
<b>Connessione Bluetooth intermittente</b>	<p>Cancelare l'elenco dispositivi degli auricolari (vedere pagina 37). Rimuovere gli auricolari dall'elenco dei dispositivi <i>Bluetooth</i> del dispositivo, comprese eventuali ripetizioni del nome con l'indicazione LE (Low Energy). Riconnettere (vedere pagina 12).</p> <p>Avvicinare il dispositivo agli auricolari (entro 9 metri) e allontanarlo da eventuali ostacoli o fonti di interferenza.</p> <p>Riavviare gli auricolari e la custodia di carica (vedere pagina 55).</p>



SINTOMO	SOLUZIONE
<p><b>Non si sente alcun suono</b></p>	<p>Assicurarsi di indossare l'auricolare giusto per ciascun orecchio. Fare riferimento ai contrassegni <b>L</b> (sinistra) e <b>R</b> (destra) riportati sul cilindro di ciascun auricolare.</p> <p>Controllare la posizione dell'auricolare con uno specchio (vedere pagina 14).</p> <p>Visitare: <a href="https://support.bose.com/UOE">support.bose.com/UOE</a> per guardare i video dimostrativi.</p> <p>Assicurarsi che il volume sia attivato (vedere pagina 17).</p> <p>Premere il pulsante di riproduzione sul dispositivo per accertarsi che l'audio sia in riproduzione.</p> <p>Riprodurre l'audio da un'applicazione o un servizio musicale differente.</p> <p>Avviare la riproduzione audio da un contenuto memorizzato direttamente sul dispositivo.</p> <p>Se sono connessi due dispositivi, mettere prima in pausa il secondo dispositivo.</p> <p>Rimuovere eventuali depositi di sporcizia o cerume dalle porte degli altoparlanti.</p> <p>Riavviare il dispositivo.</p>
<p><b>Nessun suono da un auricolare</b></p>	<p>Controllare la posizione dell'auricolare con uno specchio (vedere pagina 14).</p> <p>Visitare: <a href="https://support.bose.com/UOE">support.bose.com/UOE</a> per guardare i video dimostrativi.</p> <p>Assicurarsi che il software dell'app Bose sia aggiornato (vedere pagina 44).</p> <p>Rimuovere eventuali depositi di sporcizia o cerume dalle porte degli altoparlanti.</p> <p>Posizionare entrambi gli auricolari nella custodia di carica in modo da farli scattare in posizione magneticamente. Chiudere e riaprire la custodia. Gli indicatori di stato degli auricolari segnalano lo stato di carica (vedere pagina 30). Rimuovere gli auricolari.</p>
<p><b>Audio e video non sincronizzati</b></p>	<p>Chiudere e riaprire l'applicazione o il servizio musicale.</p> <p>Riprodurre l'audio da un'applicazione o un servizio musicale differente.</p> <p>Posizionare entrambi gli auricolari nella custodia di carica in modo da farli scattare in posizione magneticamente. Chiudere e riaprire la custodia. Gli indicatori di stato degli auricolari segnalano lo stato di carica (vedere pagina 30). Rimuovere gli auricolari.</p>

SINTOMO	SOLUZIONE
<p><b>Scarsa qualità del suono</b></p>	<p>Assicurarsi di indossare l'auricolare giusto per ciascun orecchio. Fare riferimento ai contrassegni <b>L</b> (sinistra) e <b>R</b> (destra) riportati sul cilindro di ciascun auricolare.</p> <p>Controllare la posizione dell'auricolare con uno specchio (vedere pagina 14). Per ottenere la migliore qualità del suono e le migliori prestazioni dei microfoni, regolare gli auricolari in modo che si trovino a un angolo di circa 45° sulle orecchie. Se non sembrano comodi o saldi, farli scorrere leggermente verso l'alto o verso il basso per trovare la posizione ottimale.</p> <p>Visitare: <a href="https://support.bose.com/UOE">support.bose.com/UOE</a> per guardare i video dimostrativi.</p> <p>Assicurarsi di utilizzare l'app Bose per eseguire la configurazione (vedere pagina 12).</p> <p>Provare una traccia audio diversa.</p> <p>Riprodurre l'audio da un'applicazione o un servizio musicale differente.</p> <p>Rimuovere eventuali depositi di sporizia o cerume dalle porte degli altoparlanti.</p> <p>Se sono connessi due dispositivi, disconnettere il secondo dispositivo.</p> <p>Disattivare qualsiasi funzione di ottimizzazione audio sul dispositivo o nell'app musicale.</p> <p>Se si indossa un solo auricolare, riporre l'altro nella custodia fino a farlo scattare magneticamente in posizione.</p> <p>Assicurarsi che gli auricolari siano connessi mediante il profilo <i>Bluetooth</i> corretto: Stereo A2DP. Verificare le impostazioni <i>Bluetooth</i>/audio del dispositivo per assicurarsi che sia stato selezionato il profilo corretto.</p> <p>Abbassare il volume degli auricolari, del dispositivo o dell'app musicale.</p> <p>Disattivare la funzione <i>Bluetooth</i> sul dispositivo e riattivarla.</p> <p>Cancelare l'elenco dispositivi degli auricolari (vedere pagina 37).</p> <p>Rimuovere gli auricolari dall'elenco dei dispositivi <i>Bluetooth</i> del dispositivo, comprese eventuali ripetizioni del nome con l'indicazione LE (Low Energy). Riconnettere (vedere pagina 12).</p>
<p><b>L'audio è silenzioso</b></p>	<p>Assicurarsi che il volume sia attivato (vedere pagina 17).</p> <p>Assicurarsi di indossare l'auricolare giusto per ciascun orecchio. Fare riferimento ai contrassegni <b>L</b> (sinistra) e <b>R</b> (destra) riportati sul cilindro di ciascun auricolare.</p> <p>Controllare la posizione dell'auricolare con uno specchio (vedere pagina 14). Per ottenere la migliore qualità del suono e le migliori prestazioni dei microfoni, regolare gli auricolari in modo che si trovino a un angolo di circa 45° sulle orecchie. Se non sembrano comodi o saldi, farli scorrere leggermente verso l'alto o verso il basso per trovare la posizione ottimale.</p> <p>Provare a far scorrere gli auricolari leggermente verso il basso in modo che le porte degli altoparlanti siano più vicine al canale uditivo.</p> <p>Rimuovere eventuali depositi di sporizia o cerume dalle porte degli altoparlanti.</p>

SINTOMO	SOLUZIONE
<b>Troppi bassi</b>	<p>Controllare la posizione dell'auricolare con uno specchio (vedere pagina 14). Per ottenere la migliore qualità del suono e le migliori prestazioni dei microfoni, regolare gli auricolari in modo che si trovino a un angolo di circa 45° sulle orecchie. Se non sembrano comodi o saldi, farli scorrere leggermente verso l'alto o verso il basso per trovare la posizione ottimale.</p> <p>Regolare il livello dei bassi mediante l'app Bose (vedere pagina 19).</p> <p>Provare a far scorrere gli auricolari leggermente verso l'alto, in modo che l'altoparlante sia più lontano dal condotto uditivo.</p>
<b>Bassi insufficienti</b>	<p>Controllare la posizione dell'auricolare con uno specchio (vedere pagina 14). Per ottenere la migliore qualità del suono e le migliori prestazioni dei microfoni, regolare gli auricolari in modo che si trovino a un angolo di circa 45° sulle orecchie. Se non sembrano comodi o saldi, farli scorrere leggermente verso l'alto o verso il basso per trovare la posizione ottimale.</p> <p>Regolare il livello dei bassi mediante l'app Bose (vedere pagina 19).</p> <p>Provare a far scivolare gli auricolari leggermente verso il basso in modo che l'altoparlante sia più vicino al canale uditivo.</p>
<b>Il volume dell'audio è diverso tra i due auricolari</b>	<p>Far scorrere l'auricolare con il volume più debole leggermente verso il basso sull'orecchio fino a raggiungere il volume dell'altro auricolare.</p>
<b>L'Audio immersivo non funziona bene o sembra troppo vicino</b>	<p>Utilizzando l'app Bose, calibrare l'Audio immersivo per adattarlo meglio alla posizione degli auricolari sulle orecchie. Questa opzione è accessibile dal menu Impostazioni.</p>
<b>Il microfono non rileva i suoni</b>	<p>Gli auricolari potrebbero essere troppo inclinati in basso verso la bocca o il mento. Controllare la posizione dell'auricolare con uno specchio (vedere pagina 14). Per ottenere la migliore qualità del suono e le migliori prestazioni dei microfoni, regolare gli auricolari in modo che si trovino a un angolo di circa 45° sulle orecchie. Se non sembrano comodi o saldi, farli scorrere leggermente verso l'alto o verso il basso per trovare la posizione ottimale.</p> <p>Provare a chiamare un numero differente.</p> <p>Rimuovere eventuali depositi di sporizia o cerume dalle porte dei microfoni (vedere pagina 43).</p> <p>Provare con un dispositivo compatibile differente.</p> <p>Spostarsi in un luogo silenzioso e riprovare.</p> <p>Disattivare la funzione <i>Bluetooth</i> sul dispositivo e riattivarla.</p> <p>Cancellare l'elenco dispositivi degli auricolari (vedere pagina 37).</p> <p>Rimuovere gli auricolari dall'elenco dei dispositivi <i>Bluetooth</i> del dispositivo, comprese eventuali ripetizioni del nome con l'indicazione LE (Low Energy). Riconnettere (vedere pagina 12).</p>

SINTOMO	SOLUZIONE
<b>Impossibile regolare la modalità</b>	<p>Posizionare entrambi gli auricolari nella custodia di carica in modo da farli scattare in posizione magneticamente. Chiudere e riaprire la custodia. Gli indicatori di stato degli auricolari segnalano lo stato di carica (vedere pagina 30). Rimuovere gli auricolari.</p> <p>Se una scelta rapida personalizzata è stata associata a un auricolare specifico, premere e tenere premuto il pulsante sull'auricolare corrispondente.</p> <p>Se la scelta rapida è stata personalizzata per un auricolare specifico, utilizzare l'app Bose per assegnare la scelta rapida all'altro auricolare, quindi riprovare. Visitare: <a href="https://support.Bose.com/UOE">support.Bose.com/UOE</a> per guardare i video dimostrativi.</p> <p>Utilizzare l'app Bose per modificare la modalità. È possibile accedere a questa opzione dalla schermata di controllo del prodotto (vedere pagina 12).</p>
<b>Difficoltà a sentire la voce dell'interlocutore durante una chiamata</b>	<p>Aumentare il volume sul dispositivo.</p>
<b>Gli auricolari non rispondono</b>	<p>Posizionare entrambi gli auricolari nella custodia di carica in modo da farli scattare in posizione magneticamente. Chiudere e riaprire la custodia. Gli indicatori di stato degli auricolari segnalano lo stato di carica (vedere pagina 30). Rimuovere gli auricolari.</p> <p>Riavviare gli auricolari e la custodia di carica (vedere pagina 55). Se il problema persiste, ripristinare le impostazioni di fabbrica degli auricolari (vedere pagina 56).</p>
<b>Gli auricolari non rispondono alla pressione dei pulsanti</b>	<p>Per le funzioni che prevedono più pressioni, variare la velocità delle pressioni sui pulsanti.</p> <p>Assicurarsi che l'app musicale supporti la funzione.</p> <p>Se gli auricolari sono stati esposti a temperature elevate o basse, attendere che la temperatura degli auricolari torni alla temperatura ambiente.</p> <p>Se la funzione Volume automatico è attivata, vedere "La regolazione del volume ha un effetto minimo quando la funzione Volume automatico è attivata" a pagina 52.</p> <p>Connettere un dispositivo diverso e riprovare.</p> <p>Riavviare gli auricolari e la custodia di carica (vedere pagina 55).</p>
<b>Impossibile accedere alla scelta rapida</b>	<p>Assicurarsi di aver impostato una scelta rapida mediante l'app Bose (vedere pagina 20).</p> <p>Se la scelta rapida personalizzata è stata associata a un auricolare specifico, premere e tenere premuto il pulsante sull'auricolare corrispondente.</p> <p>Se la scelta rapida è stata personalizzata per un auricolare specifico, utilizzare l'app Bose per assegnare la scelta rapida all'altro auricolare, quindi riprovare. Visitare: <a href="https://support.Bose.com/UOE">support.Bose.com/UOE</a> per guardare i video dimostrativi.</p>

SINTOMO	SOLUZIONE
<p><b>La regolazione del volume ha un effetto minimo quando la funzione Volume automatico è attivata</b></p>	<p>Se gli auricolari aumentano attivamente il volume dell'audio in risposta al rumore ambientale, la regolazione manuale del volume può avere un effetto minimo o solo temporaneo, a meno che il valore di riferimento non venga impostato oltre il livello attuale. Per aumentare il volume in questa situazione, utilizzare i controlli degli auricolari o del dispositivo fino a quando il volume non cambia (vedere pagina 18). Per abbassare il volume, disattivare la funzione Volume automatico utilizzando l'app Bose, quindi diminuire il volume (vedere pagina 18).</p>
<p><b>Il livello dell'audio aumenta quando si parla mentre è attivato il Volume automatico</b></p>	<p>La funzione Volume automatico è progettata per non tenere conto, per quanto possibile, della voce dell'utente quando misura il livello di rumore circostante. Se si nota che il livello dell'audio aumenta quando si parla, è possibile che gli auricolari siano inclinati troppo in basso verso la bocca o il mento. Controllare la posizione dell'auricolare con uno specchio (vedere pagina 14). Per ottenere la migliore qualità del suono e le migliori prestazioni dei microfoni, regolare gli auricolari in modo che si trovino a un angolo di circa 45° sulle orecchie. Se non sembrano comodi o saldi, farli scorrere leggermente verso l'alto o verso il basso per trovare la posizione ottimale.</p>
<p><b>Il livello dell'audio aumenta quando altre persone parlano mentre è attivato il Volume automatico</b></p>	<p>La funzione Volume automatico considera le voci delle persone come rumore ambientale, il che significa che il livello dell'audio può aumentare per compensare queste voci. Per evitare che ciò accada, è possibile mettere in pausa l'audio durante le conversazioni (vedere pagina 17) o disattivare la funzione Volume automatico utilizzando l'app Bose. Questa opzione è disponibile nel menu Impostazioni.</p>
<p><b>Gli auricolari non si caricano</b></p>	<p>Assicurarsi che gli auricolari siano inseriti correttamente nella custodia di carica. Per prolungare la durata della batteria, chiudere la custodia mentre gli auricolari sono sotto carica (vedere pagina 25).</p> <p>Verificare che sui contatti di carica degli auricolari o sui piedini di carica della custodia non siano presenti sporco, depositi o liquidi.</p> <p>Rimuovere la pellicola di plastica dalla superficie della custodia sotto ogni auricolare per evitare che interferisca con il posizionamento degli auricolari.</p> <p>Verificare che il cavo USB sia allineato correttamente alla porta della custodia di carica.</p> <p>Verificare il corretto inserimento di entrambe le estremità del cavo USB.</p> <p>Provare un altro cavo USB.</p> <p>Provare un altro caricatore da parete.</p> <p>Se gli auricolari o la custodia di carica sono stati esposti a temperature molto calde o fredde, attendere che la temperatura degli auricolari o della custodia torni alla temperatura ambiente. Ricaricare (vedere pagina 25).</p>

SINTOMO	SOLUZIONE
<p><b>La custodia di carica non si carica</b></p>	<p>Verificare che il cavo USB sia allineato correttamente alla porta della custodia di carica.</p> <p>Se la batteria della custodia di carica è completamente esaurita, assicurarsi che il cavo USB rimanga collegato per un tempo sufficiente per permettere alla custodia di iniziare a caricarsi. Se si stacca il cavo e l'indicatore di stato della custodia di carica si spegne, ricollegare il cavo USB.</p> <p>Verificare il corretto inserimento di entrambe le estremità del cavo USB.</p> <p>Provare un altro cavo USB.</p> <p>Assicurarsi che la custodia di carica sia chiusa. Per prolungare la durata della batteria, tenere chiusa la custodia mentre è sotto carica.</p> <p>Provare un altro caricatore da parete.</p> <p>Se la custodia di carica è stata esposta a temperature molto calde o fredde, attendere che la temperatura della custodia torni alla temperatura ambiente. Ricaricare (vedere pagina 27).</p> <p>Se la custodia di carica è stata esposta all'acqua, attendere che la porta USB-C sia completamente asciutta. Ricaricare (vedere pagina 27).</p> <p>Assicurarsi che gli eventuali accessori della custodia di carica siano installati correttamente e non impediscano al cavo USB di connettersi saldamente alla porta della custodia di carica.</p>
<p><b>La durata della batteria degli auricolari è inferiore al previsto</b></p>	<p>La durata della batteria varia in base alle impostazioni e all'utilizzo. Se la funzione Audio immersivo o Volume automatico è attivata, si consiglia di disattivarla utilizzando l'app Bose per usufruire di una maggiore durata della batteria. Per ulteriori informazioni, vedere pagina 29.</p>
<p><b>Lingua delle istruzioni vocali errata</b></p>	<p>Cambiare la lingua delle istruzioni vocali mediante l'app Bose (vedere pagina 12). Questa opzione è accessibile dal menu Impostazioni.</p>
<p><b>Mancata ricezione delle notifiche di chiamata</b></p>	<p>Verificare che sul dispositivo non sia impostata la funzione Non disturbare.</p> <p>Assicurarsi che le istruzioni vocali siano attivate nell'app Bose (vedere pagina 12). Questa opzione è accessibile dal menu Impostazioni.</p> <p>Assicurarsi di aver autorizzato gli auricolari ad accedere ai propri contatti nel menu <i>Bluetooth</i> del dispositivo.</p>
<p><b>Gli auricolari non si connettono a una soundbar smart Bose o a un diffusore smart Bose</b></p>	<p>Assicurarsi che il dispositivo da connettere sia un prodotto Bose compatibile. Per un elenco di prodotti compatibili, visitare: <a href="https://support.bose.com/Groups">support.bose.com/Groups</a></p> <p>Con gli auricolari nella custodia di carica e la custodia aperta, premere e tenere premuto il pulsante sul retro della custodia finché gli indicatori di stato degli auricolari non lampeggiano lentamente in blu.</p> <p>Assicurarsi che gli auricolari siano entro un raggio di 9 metri dalla soundbar o dal diffusore.</p>

SINTOMO	SOLUZIONE
<b>Gli auricolari non si riconnettono a una soundbar smart Bose o a un diffusore smart Bose precedentemente connessi</b>	Con gli auricolari nella custodia di carica e la custodia aperta, premere e tenere premuto il pulsante sul retro della custodia finché gli indicatori di stato degli auricolari non lampeggiano lentamente in blu. Utilizzare l'app Bose per connettere gli auricolari a un prodotto Bose compatibile. Per ulteriori informazioni, visitare: <a href="https://support.bose.com/Groups">support.bose.com/Groups</a>
<b>Ritardo nell'audio tra i prodotti quando si effettua la connessione a una soundbar smart Bose o a un diffusore smart Bose</b>	Scaricare l'app Bose ed eseguire gli aggiornamenti software disponibili.

## RIAVVIARE GLI AURICOLARI E LA CUSTODIA DI CARICA

Se gli auricolari o la custodia di carica non rispondono, provare a riavviarli.

**NOTA:** il riavvio degli auricolari cancella l'elenco dispositivi, ma non modifica altre impostazioni.

Con gli auricolari nella custodia di carica e la custodia aperta, premere e tenere premuto il pulsante sul retro della custodia per 20 secondi, finché gli indicatori di stato degli auricolari non lampeggiano due volte in bianco, poi lentamente in blu e quindi si spengono.

**NOTA:** assicurarsi che gli auricolari siano all'interno della custodia e che questa sia aperta.

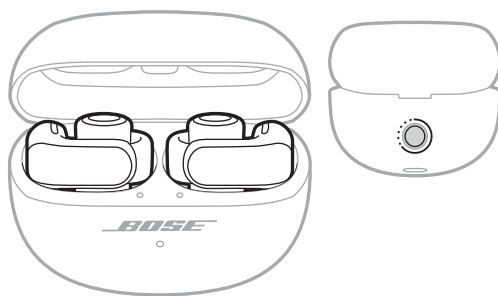

Al termine del riavvio, gli indicatori di stato degli auricolari si illuminano in base allo stato di carica, quindi lampeggiano lentamente in blu (vedere pagina 30). L'indicatore di stato della custodia di carica si illumina in funzione del livello della batteria della custodia (vedere pagina 32).



## RIPRISTINO DELLE IMPOSTAZIONI DI FABBRICA DEGLI AURICOLARI

Un ripristino alle impostazioni di fabbrica cancella tutte le impostazioni, riportando gli auricolari allo stato originale, come se fossero appena stati rimossi dalla confezione. In seguito, è possibile configurare gli auricolari come se questa procedura non fosse mai stata eseguita.

Il ripristino alle impostazioni di fabbrica va eseguito solo se si incontrano dei problemi con gli auricolari, oppure se consigliato espressamente dall'assistenza clienti Bose.

1. Rimuovere gli auricolari dall'elenco *Bluetooth* del dispositivo.
2. Rimuovere gli auricolari dall'account Bose mediante l'app Bose.

**NOTA:** per ulteriori informazioni sulla rimozione degli auricolari dall'account Bose mediante l'app Bose, visitare: [support.Bose.com/UOE](https://support.Bose.com/UOE)

3. Con gli auricolari nella custodia di carica e la custodia aperta, premere e tenere premuto il pulsante sul retro della custodia per 20 secondi, finché gli indicatori di stato degli auricolari non lampeggiano due volte in bianco, poi lentamente in blu e quindi si spengono.

**NOTA:** assicurarsi che gli auricolari siano all'interno della custodia e che questa sia aperta.

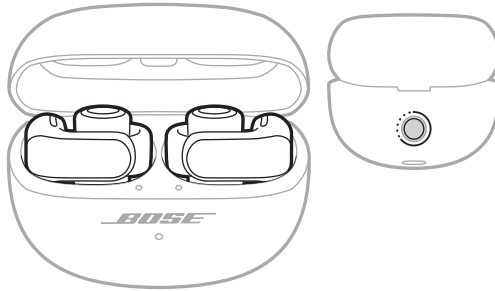

4. Ripetere più volte il precedente passaggio 2.

Dopo la terza volta, gli indicatori di stato lampeggiano in arancione per 3 secondi, per segnalare che si stanno ripristinando le impostazioni di fabbrica.

Terminato il ripristino, gli indicatori di stato lampeggiano lentamente in blu. Ora gli auricolari sono tornati allo stato originale, come se non fossero mai stati utilizzati.

**NOTA:** se non si è comunque in grado di risolvere il problema, è possibile trovare ulteriori risorse per la risoluzione dei problemi a questo indirizzo: [support.Bose.com/UOE](https://support.Bose.com/UOE)

## Kérjük, olvassa el és tartsa be a biztonsági és használati utasításokat.



A Bose Corporation ezennel kijelenti, hogy a jelen termék megfelel a rádióberendezésekre és távközlési végberendezésekre vonatkozó 2014/53/EK irányelv és minden más idevonatkozó EU-irányelv alapvető követelményeinek és egyéb rendelkezéseinek. A teljes megfelelőségi nyilatkozat a következő címen található: [www.Bose.com/compliance](http://www.Bose.com/compliance).



A jelen termék megfelel az elektromágneses kompatibilitásról szóló 2016-os szabályozás összes vonatkozó irányelvének és az összes vonatkozó egyesült királyságbeli törvény előírásának. A teljes megfelelőségi nyilatkozat a következő címen található: [www.Bose.com/compliance](http://www.Bose.com/compliance).

A Bose Corporation ezennel kijelenti, hogy a jelen termék megfelel a rádióberendezésekre vonatkozó 2017. évi irányelv és minden más idevonatkozó egyesült királyságbeli irányelv alapvető követelményeinek. A teljes megfelelőségi nyilatkozat a következő címen található: [www.Bose.com/compliance](http://www.Bose.com/compliance).

## Fontos biztonsági utasítások

Kizárólag a gyártó által meghatározott kiegészítőket/tartozékokat használja.

A javítási munkákat bízza szakemberre. Szervizelésre akkor van szükség, ha a készülék valamilyen módon meghibásodott, például megsérült a hálózati csatlakozószinórája vagy a csatlakozódugója, folyadék ömlött vagy nehéz tárgy esett rá, eső vagy nedvesség érte, működésében rendellenesség tapasztalható, vagy leesett.



### VIGYÁZAT / FIGYELMEZTÉS

- A véletlenszerű lenyelés megelőzése érdekében a terméket tartsa gyermekektől és kisállatoktól távol. A termék elemet/akkumulátort tartalmaz, amely lenyelés esetén veszélyes lehet. Lenyelés esetén azonnal forduljon orvoshoz. Amikor nem használja, tárolja a terméket gyermekektől és kisállatoktól elzárva.
- A termék gyermekek általi használatra nem alkalmas.
- A halláskárosodás elkerülése érdekében a fülhallgatókat ne hallgassa magas hangerőn. Halkítsa le a terméket, mielőtt a fülére helyezné, majd fokozatosan hangosítsa fel, amíg el nem éri az Ön számára kényelmes, közepes hangerőt.
- A halláskárosodás elkerülése érdekében a hangszórós fülhallgatót ne helyezze bele közvetlenül a hallójáratába. A fülhallgatót úgy viselje, hogy a hangszórója a fül belső részén, a nyele pedig a fül mögött legyen. A fülhallgatók viselésével kapcsolatos további információkért lásd: 13. oldal.
- A termék járművek működtetése közbeni használatát bizonyos helyeken törvény tilthatja. Járjon el körültekintéssel, és kövesse a vonatkozó törvényeket. Azonnal hagyja abba a termék használatát, ha akadályozza a figyelmének fenntartását, vagy a környező hangok, köztük a riasztások és figyelmeztető jelzések meghallását járművezetés közben.
- Legyen körültekintő, ha ezt a terméket olyan tevékenység közben használja, amely figyelmet igényel. Ne használja a terméket akkor, amikor a környező hangok tisztán hallásának képtelensége veszélyt jelenthet Önre vagy másokra, például kerékpározás közben, forgalmas utcán vagy járdán sétáláskor, építési területen, vasút közelében stb.
- NE merítse vízbe a terméket, és NE tegye ki a terméket hosszabb ideig víznek.
- Azonnal távolítsa el a terméket, ha a termék hőt bocsát ki.



A termék apró részeket tartalmaz, melyek fulladást okozhatnak. 3 éves kor alatti gyermekek számára nem alkalmas.



A termék mágneses anyagot tartalmaz. Tájékozódjon kezelőorvosánál, hogy ez hatással lehet-e az Ön által használt beültethető orvostechnikai eszközre.

- NE végezzen a terméken engedély nélküli módosítást.
- Tartsa a terméket távol tűztől és más hőforrásoktól. A termékre és annak közelébe TILOS gyertyát vagy egyéb nyílt lánggal működő eszközt helyezni.
- A terméket csak valamely ügynökség (például UL, CSA, VDE, CCC) által jóváhagyott, a helyi jogszabályi követelményeknek megfelelő LPS-tápegységgel használja.
- A termékhez mellékelt elem/akkumulátor tűzveszélyt jelent, és kémiai égést okozhat, ha nem megfelelően kezelik, illetve helytelenül vagy rossz típusúra cserélik ki.
- Az akkumulátor szivárgása esetén ügyeljen arra, hogy a folyadék ne hogy a bőrére vagy a szemébe kerüljön. A folyadékkal történő érintkezés esetén forduljon orvoshoz.
- Óvja az akkumulátort tartalmazó termékeket a túlzott hőhatástól, például a közvetlen napsütéstől, a tűztől és hasonló hatásoktól.
- A feltöltés előtt törölje le az izzadságot a fülhallgatókról és a beépített töltővel rendelkező hordtokról.
- Az IPX4 és az IPX1 jellemzők nem állandóak, és a szokásos használat következtében a víz- és izzadásállóság mértéke csökkenhet.

**MEGJEGYZÉS:** A berendezést az FCC-szabályzat 15. cikke szerint tesztelték. Ez alapján a berendezés megfelel a „B” osztályú digitális eszközök előírásainak. Ezen határértékek megfelelő védelmet nyújtanak a káros sugárzások ellen lakóépületen belül. A berendezés rádiófrekvenciás energiát termel, használás és sugározhat, és amennyiben nem az utasításoknak megfelelően helyezik üzembe és használják, a rádiókommunikációra nézve káros interferenciát okozhat. Arra azonban nincs garancia, hogy adott körülmények között nem lép fel interferencia. Ha a berendezés nem kívánt interferenciával zavarja a rádió- vagy a televízióadást (ezt a berendezés ki- és bekapcsolásával lehet ellenőrizni), javasoljuk, hogy az interferencia kiküszöbölése érdekében próbálkozzon az alábbiak egyikével:

- Fordítsa el vagy helyezze át a terméket vagy az antennát.
- Növelje a berendezés és a vevőkészülék közötti távolságot.
- A berendezést a vevőkészülék áramellátását biztosító áramkörtől eltérő áramkör aljzatához csatlakoztassa.
- Forduljon a forgalmazóhoz vagy tapasztalt rádió-/televíziószerelőhöz.

A Bose Corporation által kifejezetten jóvá nem hagyott módosítások vagy változtatások esetén érvénytelenné válhat a berendezés működtetésére adott felhasználói engedély.

Ez a készülék megfelel az FCC-szabályzat 15. részének és az ISED Canada nem engedélyköteles RSS-szabványainak. A működés során a következő két feltételnek kell eleget tenni: (1) ez a készülék nem bocsáthat ki káros interferenciát, és (2) ennek a készüléknek el kell viselnie bármilyen interferenciát, az esetlegesen rendelkezésbe állított okozó interferenciát is beleértve.

Ez a készülék megfelel az FCC és az ISED Canada által az általános népességre vonatkozóan megállapított sugárzási határértékeknek. Ezt a jeladót tilos bármilyen antenna vagy jeladó mellé helyezni, illetve azokkal együtt használni.

**FCC-azonosító:** A94926L / A94926R | **IC:** 3232A-926L / 3232A-926R

**Hordtok modellje:** 438926 | **Jobb oldali fülhallgató modellje:** 926R | **Bal oldali fülhallgató modellje:** 926L

A jelen rendszer fülhallgatói a rádiózásról szóló törvény előírásainak megfelelően vannak tanúsítva.



020-230336  
020-230337

CAN ICES-3(B)/NMB-3(B)

**Európában:** Működési frekvenciatartomány: 2400–2483,5 MHz. | A maximális átviteli teljesítmény kevesebb mint 20 dBm EIRP.

## SAR-információk

Fülhallgató	Mért 1-g SAR W/kg	Mért 10-g SAR W/kg
Bal	0,46	0,18
Jobb	0,57	0,22



Ez a szimbólum azt jelenti, hogy a terméket nem szabad a háztartási hulladékkal együtt kidobni, hanem egy megfelelő hulladékkezelő létesítményben kell leadni, ahol gondoskodnak a termék újrahasznosításáról. A megfelelő hulladékkezelés és újrahasznosítás hozzájárul a természeti erőforrások, az emberi egészség és a környezet védelméhez. A feleslegessé vált termék kezelésével és újrahasznosításával kapcsolatos további információért forduljon a helyi önkormányzat hulladékkezeléssel megbízott szolgáltatójához, vagy ahhoz az üzlethez, ahol ezt a terméket vásárolta.

## A kisfogyasztású rádiófrekvenciás eszközök műszaki előírásai

A vállalatok, a szervezetek és a felhasználók az NCC külön engedélye nélkül nem változtathatják meg a jóváhagyott kisfogyasztású rádiófrekvenciás eszközök frekvenciáját, nem fokozhatják annak jeladású teljesítményét, és nem módosíthatják annak eredeti jellemzőit és teljesítményét. A kisfogyasztású rádiófrekvenciás eszközök nem befolyásolhatják a repülőgépek biztonságát, illetve nem okozhatnak interferenciát a jogszerűen engedélyezett kommunikációban. Ha ez mégis megtörténik, a felhasználónak azonnal abba kell hagynia a készülék használatát, amíg az interferencia meg nem szűnik. Az említett jogi kommunikáció a távközlési felügyeleti törvénynek („Telecommunications Management Act”) megfelelő rádiókommunikációra vonatkozik. A kisfogyasztású rádiófrekvenciás eszközöknek el kell viselniük a jogilag engedélyezett kommunikációból származó vagy a rádióhullámokat kibocsátó ISM-készülékekről érkező interferenciát.

NE próbálja meg eltávolítani az újratölthető lítiumion-akkumulátort a termékből. Az eltávolításhoz kérje a Bose helyi kereskedőjének vagy egy képezített szakembernek a segítségét.



**A használt akkumulátort helyesen, a helyi előírásoknak megfelelően kezelje hulladékként.**  
Az akkumulátort tilos elégetni.

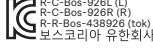

R-C-Bos-926L (L)  
R-C-Bos-926R (R)  
R-R-Bos-438926 (tok)  
보스코리아 유한회사

**Mérgező vagy veszélyes anyagok és vegyi elemek nevei a termékben**

Alkatrész neve	Mérgező vagy veszélyes anyagok és elemek					
	Ólom (Pb)	Higany (Hg)	Kadmium (Cd)	Hat vegyértékű króm (CR(VI))	Polibrómozott bifenil (PBB)	Polibrómozott difeniléter (PBDE)
NYÁK-ok	X	O	O	O	O	O
Fémrészek	X	O	O	O	O	O
Műanyag részek	O	O	O	O	O	O
Hangszórók	X	O	O	O	O	O
Kábelek	X	O	O	O	O	O

Ez a táblázat az SJ/T 11364 előírásainak megfelelően készült.

O: Azt jelzi, hogy az adott mérgező vagy veszélyes anyag mennyisége az adott alkatrész egyetlen homogén anyagában sem éri el a GB/T 26572 által meghatározott határértéket.

X: Azt jelzi, hogy az adott mérgező vagy veszélyes anyagot az alkatrész legalább egy homogén anyaga a GB/T 26572 korlátozó előírásait meghaladó mértékben tartalmazza.



**Berendezés neve:** Fülhallgatók és beépített töltővel rendelkező hordtok, **típusjelölés:** 438926

Egység	Korlátozott anyagok és kémiai jelölésük					
	Ólom (Pb)	Higany (Hg)	Kadmium (Cd)	Hat vegyértékű króm (Cr <sup>6+</sup> )	Polibrómozott bifenilek (PBB)	Polibrómozott difenil-éterek (PBDE)
NYÁK-ok	-	O	O	O	O	O
Fémrészek	-	O	O	O	O	O
Műanyag részek	O	O	O	O	O	O
Hangszórók	-	O	O	O	O	O
Kábelek	-	O	O	O	O	O

**1. megjegyzés:** A „O” jelzés azt jelenti, hogy a szabályozott anyag százaléka nem haladja meg a jelenlegi referenciaérték százalékát.

**2. megjegyzés:** A „-” jelölés azt jelenti, hogy a szabályozott anyag megfelel a kivételnek.

**Gyártás dátuma:** A gyári szám nyolcadik számjegye a gyártási évet jelzi: például a „4” 2014-et vagy 2024-et jelöl.

**Importőrök:** Bose Electronics (Shanghai) Company Limited, Level 6, Tower D, No. 2337 Gudai Rd. Minhang District, Shanghai 201100 | Bose Products B.V., Gorslaan 60, 1441 RG Purmerend, The Netherlands | Bose de México S. de R.L. de C.V., Avenida Prado Sur #150, Piso 2, Interior 222 y 223, Colonia Lomas de Chapultepec V Sección, Miguel Hidalgo, Ciudad de México, C.P. 11000, telefonszám: +5255 (5202) 3545 | Bose Limited (H.K.), 9F., No. 10, Sec. 3, Minsheng E. Road, Zhongshan Dist. Taipei City 10480, telefonszám: +886-2-2514 7676 | Bose Limited, Bose House, Quayside Chatham Maritime, Chatham, Kent, ME4 4QZ, United Kingdom

**Kimeneti kapacitás:** 350 mAh | **IPXX-besorolás:** IPX4 (fülhallgatók), IPX1 (töltőtök)

A CMIIIT-azonosító a dobozon található.

A jelen termékre vonatkozó **Bose használati feltételek** a [worldwide.bose.com/termsfuse](https://www.worldwide.bose.com/termsfuse) címen találhatók.

**Licencnyilatkozatok:** A Bose Ultra nyitott fülhallgatókhoz összetevőként mellékelt, harmadik féltől származó szoftvercsomagok licencinformációit a Bose alkalmazással tekintheti meg. Ezt az információt a Beállítások menüből érheti el.

Az Apple, az Apple embléma, az iPad és az iPhone az Apple, Inc. Amerikai Egyesült Államokban és más országokban bejegyzett védjegye. Az „iPhone” védjegyet Japánban az Aiphone K.K. engedélye alapján használhatják. Az App Store az Apple Inc. szolgáltatásjegye.

A „Made for Apple” jelvény használata azt jelzi, hogy az adott tartozék kifejezetten a jelvényen feltüntetett Apple termék(ek)kel való használatra készült, és a fejlesztő az Apple működési követelményeinek teljesítésére vonatkozó tanúsítvánnyal látta el. Az Apple nem vállal felelősséget a jelen készülék működéséért, valamint annak biztonsági és megfeleléségi előírásoknak való megfeleléséért.

A *Bluetooth*<sup>®</sup> szövegdjegy és emblémák a Bluetooth SIG, Inc. tulajdonát képező, bejegyzett védjegyek, amelyeket a Bose Corporation minden esetben engedéllyel használ.

A Google, az Android és a Google Play a Google LLC védjegye.

A Snapdragon Sound a Qualcomm Technologies, Inc. és/vagy leányvállalatainak terméke. A Qualcomm, a Snapdragon és a Snapdragon Sound a Qualcomm Incorporated védjegye vagy bejegyzett védjegye.

Az USB Type-C<sup>®</sup> és az USB-C<sup>®</sup> az USB Implementers Forum bejegyzett védjegye.

A Bose, a B embléma és a SimpleSync a Bose Corporation védjegye. | A Bose Corporation központja: 1-877-230-5639 | © 2024 Bose Corporation. Előzetes írásos engedély nélkül a jelen kiadvány semmilyen része nem sokszorosítható, módosítható, terjeszthető, illetve nem használható fel semmilyen más módon.

---

## Feljegyzendő adatok

A fülhallgató dátumkódja a fülhallgató sima belső felületén található. A modellszám és a töltők gyári száma a töltővel felszerelt tok fedelén van feltüntetve.

Gyári szám: \_\_\_\_\_

Modellszám: 438926

Kérjük, őrizze meg a nyugtát. Ragadja meg az alkalmat, és regisztrálja az Ön által vásárolt Bose terméket! Ezt egyszerűen megteheti a következő címen: [worldwide.bose.com/ProductRegistration](https://www.worldwide.bose.com/ProductRegistration)

---

## A DOBOZ TARTALMA

Tartalom .....	11
----------------	----

## BEÁLLÍTÁS A BOSE ALKALMAZÁSSAL

A Bose alkalmazás letöltése .....	12
A fülhallgatók hozzáadása egy meglévő fiókhoz .....	12

## A FÜLHALLGATÓK VISELÉSE

Helyezze a fülébe a fülhallgatókat .....	13
Az illeszkedés ellenőrzése .....	14

## ENERGIAELLÁTÁS

Bekapcsolás .....	15
Kikapcsolás .....	16

## A FÜLHALLGATÓ VEZÉRLŐI

Média lejátszása .....	17
Hangerőszabályzó funkciók .....	18
Automatikus hangerő .....	18
Telefonhívások .....	19
Hívásokkal kapcsolatos értesítések .....	19
Az audió hangszínszabályzójának beállítása .....	19

## GYORSFUNKCIÓK

A gyorsfunkció használata .....	20
A gyorsfunkció módosítása vagy letiltása .....	20

## IMMERZÍV HANG

Immerzív hangbeállítások.....	21
Az Immerzív hang beállításának módosítása.....	22
A mód megváltoztatása.....	22
A gyorsfunkció használata.....	22
Immerzív hang hívás közben.....	22
Immerzív hang kalibrálása.....	22

## HALLGATÁSI MÓDOK

Módok.....	23
A mód megváltoztatása.....	24
Módok hozzáadása és eltávolítása a fülhallgatókról.....	24

## AZ ESZKÖZ HANGVEZÉRLÉSE

Eszköz hangvezérlő funkciói.....	25
----------------------------------	----

## AKKUMULÁTOR

A fülhallgatók feltöltése.....	26
A beépített töltővel rendelkező hordtok töltése.....	27
A fülhallgató töltöttségi szintjének ellenőrzése.....	28
A fülhallgatók használata közben.....	28
A fülhallgatók töltése közben.....	28
A beépített töltővel rendelkező tok töltöttségi szintjének ellenőrzése.....	28
Töltési idő.....	29

## A FÜLHALLGATÓ ÉS A BEÉPÍTETT TÖLTŐVEL RENDELKEZŐ HORDTOK ÁLLAPOTA

A fülhallgatók állapotjelző fényei.....	30
<i>Bluetooth</i> <sup>®</sup> -állapot.....	30
Akkumulátor-, frissítési és hibaállapotok.....	31
Beépített töltővel rendelkező hordtok állapotjelző fénye.....	32
Akkumulátor-, frissítési és hibaállapotok.....	32



**BLUETOOTH-KAPCSOLATOK**

Csatlakoztatás a Bose alkalmazás segítségével .....	33
Csatlakoztatás az eszköz <i>Bluetooth</i> menüjének használatával .....	33
Eszközök leválasztása .....	34
Eszköz újbóli csatlakoztatása .....	35
A legutoljára csatlakoztatott eszköz újracsatlakoztatása .....	35
Újbóli csatlakoztatás egy másik eszközhöz.....	35
Másik eszköz csatlakoztatása .....	36
Váltás két csatlakoztatott eszköz között.....	36
A fülhallgató eszközlístájának törlése.....	37
Csak Android™-eszközök.....	38
Csatlakoztatás a gyors párosítással.....	38
Snapdragon Sound™ technológia.....	39

**BOSE TERMÉKEK CSATLAKOZTATÁSA**

Csatlakozás Bose Smart Speaker vagy Soundbar eszközhöz .....	40
Előnyök .....	40
Kompatibilis termékek.....	40
Csatlakoztatás a Bose alkalmazás segítségével .....	41
Újracsatlakozás a Bose Smart Speaker hangsugárzóhoz vagy a Soundbar hangprojektorhoz .....	41

<b>IZZADÁS- ÉS IDŐJÁRÁSÁLLÓ .....</b>	<b>42</b>
---------------------------------------	-----------

**ÁPOLÁS ÉS KARBANTARTÁS**

A fülhallgatók tárolása.....	43
A fülhallgatók és a beépített töltővel rendelkező hordtok tisztítása.....	43
Cserealkatrészek és tartozékok .....	43
Korlátozott garancia.....	43
A fülhallgatók frissítése .....	44
A beépített töltővel rendelkező hordtok frissítése.....	44
A fülhallgató dátumkódjának megtekintése.....	44
A beépített töltővel rendelkező hordtok gyári számának megtekintése .....	44

**HIBAELHÁRÍTÁS**

Először próbálkozzon ezekkel a megoldásokkal.....	45
Egyéb megoldások.....	45
A fülhallgatók és a beépített töltővel rendelkező hordtok újraindítása.....	55
A fülhallgatók visszaállítása a gyári értékekre.....	56

## TARTALOM

Ellenőrizze a következő összetevők meglétét:



Bose Ultra nyitott fülhallgatók

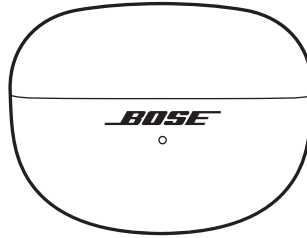

Hordtok beépített töltővel

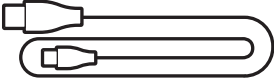

USB Type-C® és USB-A végű kábel

**MEGJEGYZÉS:** Ha úgy tűnik, hogy a termék bármelyik része sérült vagy hiányzik, ne használja. A hibaelhárítási cikkekért, videókért, és a termék javításával, illetve cseréjével kapcsolatban látogasson el a [support.bose.com/UOE](https://support.bose.com/UOE) oldalra.

A Bose alkalmazással a fülhallgatókat bármely eszközről, például okostelefonról vagy táblagépről, beállíthatja és vezérelheti.

Az alkalmazás segítségével kezelheti a *Bluetooth*-kapcsolatokat és a fülhallgató beállításait, módosíthatja a hangot, kiválaszthatja a hangsegéd nyelvét, és megszerezheti a Bose által közzétett jövőbeli frissítéseket és új funkciókat.

**MEGJEGYZÉS:** Ha már létrehozott egy Bose-fiókot egy másik Bose termékhez, lásd: „A fülhallgatók hozzáadása egy meglévő fiókhoz.”.

## A BOSE ALKALMAZÁS LETÖLTÉSE

1. Töltse le eszközére a Bose alkalmazást.



2. Kövesse az alkalmazás utasításait.

## A FÜLHALLGATÓK HOZZÁADÁSA EGY MEGLÉVŐ FIÓKHOZ

A Bose Ultra nyitott fülhallgatók hozzáadásához nyissa meg a Bose alkalmazást, majd a terméklistát tartalmazó képernyőn adja hozzá a fülhallgatókat.

## HELYEZZE A FÜLÉBE A FÜLHALLGATÓKAT

1. Fogja meg a fülhallgató hengeres részét úgy, hogy a gomb felül legyen, és az **R** (jobb) vagy az **L** (bal) jelölés Ön felé nézzen.

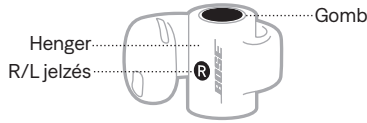

2. Helyezze a fülhallgató hangszóróját a fülére, majd a hengeres részt hajlítsa a füle köré úgy, hogy az a füle mögé kerüljön.

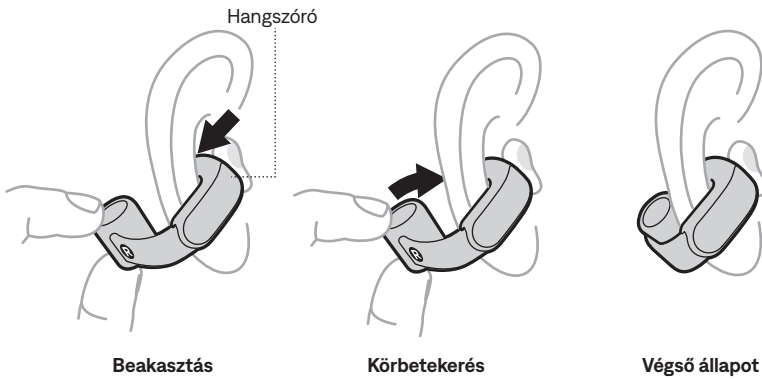

3. A legjobb hangminőség és -teljesítmény érdekében igazítsa úgy a fülhallgatót, hogy az kb. 45°-os szögben helyezkedjen el a fülén. Ha viselése kényelmetlen vagy bizonytalan, csúsztassa kissé felfelé vagy lefelé, hogy megtalálja az Önnek megfelelő illeszkedést.



4. Ellenőrizze, hogy a fülhallgató megfelelően illeszkedik-e (lásd: 14. oldal).
5. Az 1– 4. lépés megismétlésével helyezze be a másik fülhallgatót is.

## AZ ILLESZKEDÉS ELLENŐRZÉSE

Mozgassa a fejét fel, le, majd jobbra, balra, és ellenőrizze, hogy a fülhallgatók stabilan és kényelmesen illeszkednek-e a fülébe. Tükör segítségével ellenőrizze a fülhallgatók illeszkedését.

### HELYES ILLESZKEDÉS

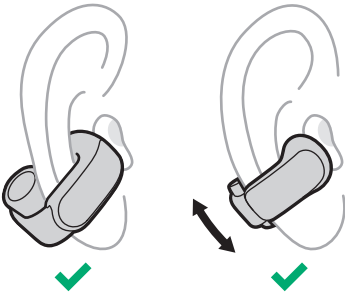

- A fülhallgató nyele a füle mögött van, és a gomb felfelé néz.
- A fülhallgató hangszórója a fül belső részén helyezkedik el, és nincs bedugva a hallójáratába.
- A fülhallgató kb. 45°-os szögben helyezkedik el a fülén, de a kényelmes illeszkedés érdekében enyhén felfelé vagy lefelé csúsztatható.
- A fülhallgató kényelmesen és biztonságosan ül a fülén.

### HELYTELEN ILLESZKEDÉS

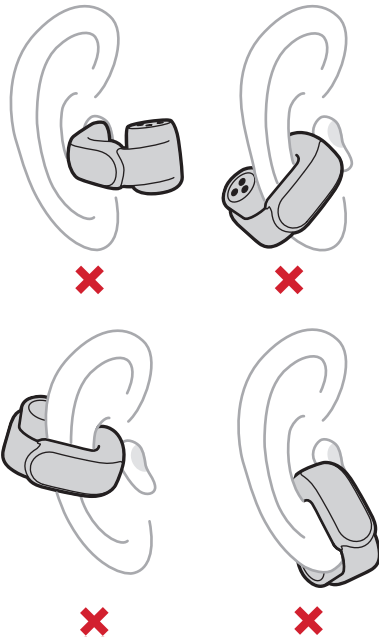

- A fülhallgató nyele a füle előtt van, vagy a gomb lefelé néz.
- A fülhallgató hangszórója a hallójáratába van bedugva ahelyett, hogy a füle belső részén lenne.
- A fülhallgató lefelé néz az arca vagy a szája felé.
- A fülhallgató viselése kényelmetlen, becsípi a fülét, vagy lazának, bizonytalanak tűnik.

## BEKAPCSOLÁS

Nyissa ki a beépített töltős hordtokot.

A fülhallgatók bekapcsolnak. A fülhallgató jelzőfényei a fülhallgató töltési szintjének megfelelően világítanak (lásd: 30. oldal). A hordtok állapotjelző fénye a tok akkumulátorszintjének megfelelően világít (lásd: 32. oldal).



**MEGJEGYZÉS:** Miután a fülhallgatókat kivette a beépített töltővel rendelkező hordtokból, csukja be a tokot, hogy az akkumulátor ne merüljön le, és ne kerüljön szennyeződés a tokba.

## KIKAPCSOLÁS

1. Helyezze mindkét fülhallgatót a töltőtokba.

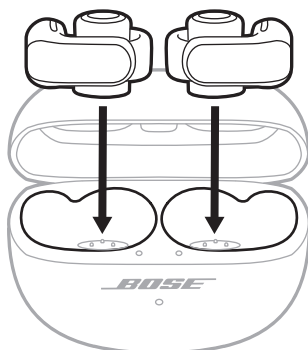

A fülhallgatók leválasztódnak az eszközeről, és kikapcsolnak. A fülhallgató jelzőfényei a fülhallgató töltési szintjének megfelelően világítanak (lásd: 32. oldal).

2. Csukja be a tokot.

A hordtok állapotjelző fénye a tok akkumulátorszintjének megfelelően világít (lásd: 32. oldal).





A fülhallgatók hengeres részének felső részén egy gomb található. A gomb a médialejátszás, a hangerő, a telefonhívások és a gyorsfunkció vezérléséhez használható (lásd: 20. oldal).



**MEGJEGYZÉS:** Mindkét gombot használhatja az összes funkció vezérlésére, kivéve a hangerőt. A hangerő vezérlésekor a bal és a jobb oldali fülhallgató gombjainak funkciói eltérőek (lásd: 18. oldal).

## MÉDIA LEJÁTSZÁSA

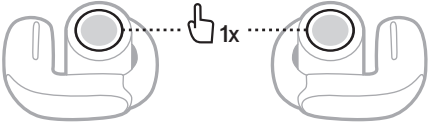
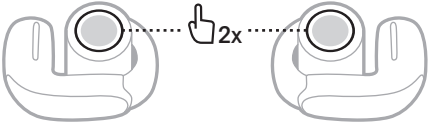
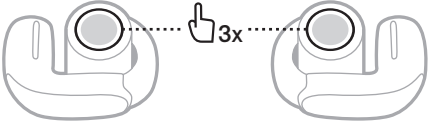
VEZÉRLÉS	MŰVELET
Lejátszás/ szünet	Nyomja meg valamelyik fülhallgató gombját. 
Ugrás a következő számra	Nyomja meg kétszer valamelyik fülhallgató gombját. 
Ugrás vissza az előző számra	Nyomja meg háromszor valamelyik fülhallgató gombját. 

## HANGERŐSZABÁLYZÓ FUNKCIÓK

VEZÉRLÉS	MŰVELET
<b>A hangerő növelése</b>	<p>Nyomja meg kétszer és tartsa nyomva a jobb oldali fülhallgató gombját.</p> <p>A hangerő nő a gomb nyomva tartása közben. A kívánt hangerőszint elérésekor engedje fel a gombot.</p>
<b>A hangerő csökkentése</b>	<p>Nyomja meg kétszer és tartsa nyomva a bal oldali fülhallgató gombját.</p> <p>A hangerő csökken a gomb nyomva tartása közben. A kívánt hangerőszint elérésekor engedje fel a gombot.</p>

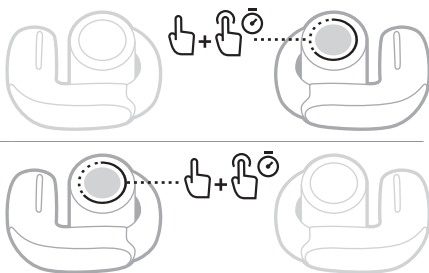

**TIPP:** A hangerő növeléséhez vagy csökkentéséhez használhatja az eszközén vagy a Bose alkalmazásban található hangerőszabályzókat is.

### Automatikus hangerő

A fülhallgatók a környező zajszintnek megfelelően képesek automatikusan módosítani az audió hangerejét. Ez segít, hogy az audiót a környezetéhez képest egyenletes hangerőn hallja.

Ha az Automatikus hangerő engedélyezett, és a zajszint meghaladja az alapszintű hangerő-beállítást, a hangerő néhány másodperc múlva arányosan növekszik. Amikor a zajszint csökken, az audió hangereje visszatér az alapértékre.

### MEGJEGYZÉSEK:

- Néhány másodpercet is igénybe vehet, amíg az audió hangereje a zajszintnek megfelelően növekszik.
- Telefonhívások indításakor és fogadásakor az Automatikus hangerő ideiglenesen le lesz tiltva. A hívás befejezésekor az Automatikus hangerő beállítása visszaáll a korábbi értékre.

### Az Automatikus hangerő engedélyezése



Az Automatikus hangerő alapértelmezés szerint ki van kapcsolva. Az Automatikus hangerő engedélyezéséhez használja a Bose alkalmazást. Ez az opció a Beállítások menüben található.

### A hangerő manuális beállítása, amikor az Automatikus hangerő engedélyezett

A hangerő manuális beállításához használja a fülhallgató vezérlőt (lásd: „Hangerőszabályzó funkciók”), vagy készüléke hangerőszabályzóját, amíg el nem éri a megfelelő hangerőt.

**MEGJEGYZÉS:** Ha a fülhallgatók a zajszintnek megfelelően aktívan növelik az audió hangerejét, előfordulhat, hogy a hangerő manuális módosításával minimális vagy csak ideiglenes hatást ér el, kivéve, ha az alapbeállítást az aktuális szint fölé növeli. Ebben az esetben a hangerő csökkentéséhez a Bose alkalmazással tiltsa le az Automatikus hangerő használatát.

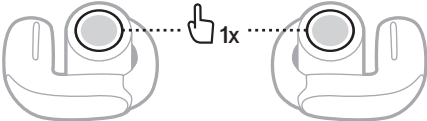
## TELEFONHÍVÁSOK

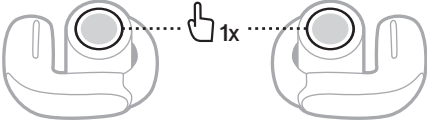
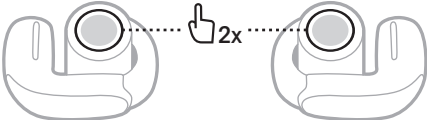
VEZÉRLÉS	MŰVELET
Hívás fogadása	Nyomja meg valamelyik fülhallgató gombját. 
Telefonhívás befejezése/ elutasítása	Nyomja meg kétszer valamelyik fülhallgató gombját. 
Második bejövő hívás fogadása, és az első hívás várakoztatása	Nyomja meg valamelyik fülhallgató gombját. 
Második bejövő hívás elutasítása, és az első hívás folytatása	Nyomja meg kétszer valamelyik fülhallgató gombját. 

## Hívásokkal kapcsolatos értesítések

Egy hangutasítás jelzi a bejövő hívásokat és a hívás állapotát.

A hívásértesítések letiltását a Bose alkalmazásban végezheti el. Ez az opció a Beállítások menüben található.

## AZ AUDIÓ HANGSZÍNSZABÁLYZÓJÁNAK BEÁLLÍTÁSA

A mély-, a közép- és a magashangszint beállítását a Bose alkalmazásban végezheti el. Ezeket az opciókat a termék vezérlőképernyőjéről érheti el.

**MEGJEGYZÉS:** Nagy hangerőnél ezeknek a beállításoknak a hatása csökkenhet a torzítás elkerülése érdekében.

A gyorsfunkció segítségével gyorsan és egyszerűen hozzáférhet az alábbi funkciók valamelyikéhez:

- A módok léptetése (lásd: 23. oldal)
- Az Immerzív hang beállításainak léptetése (lásd: 21. oldal)
- Újbóli csatlakozás egy eszközhöz (lásd: 35. oldal), vagy váltás csatlakoztatott eszközök között (lásd: 36. oldal)
- Az eszköz hangvezérlésének használata (lásd: 25. oldal)

**MEGJEGYZÉS:** Alapértelmezés szerint mindkét fülhallgatón a módok léptetése van gyorsfunkcióként beállítva.

## A GYORSFUNKCIÓ HASZNÁLATA

Tartsa lenyomva valamelyik fülhallgató gombját.

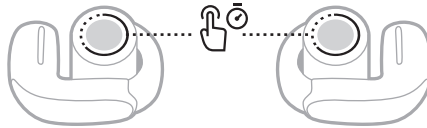

## A GYORSFUNKCIÓ MÓDOSÍTÁSA VAGY LETILTÁSA

A gyorsfunkció módosításához vagy letiltásához, vagy a két fülhallgatóhoz eltérő gyorsfunkció társításához használja a Bose alkalmazást. Ezt az opciót úgy érheti el, hogy a termék vezérlőképernyőjén a Gyorsfunkció lehetőségre koppint.

**MEGJEGYZÉS:** Ha a két fülhallgatóhoz eltérő gyorsfunkciót társít, a megfelelő fülhallgató gombját kell nyomva tartania. Ha az egyik fülhallgatót a tokba helyezi, akkor csak azt a gyorsfunkciót használhatja, amely a másik fülhallgatóhoz tartozik.

Az immerzív hang nem csak a fejében hallható, hanem Ön körül mindenütt – mintha mindig a legjobb helyen lenne az optimális akusztikus élményhez. Úgy fogja érezni, mintha a hang a fülhallgatókon kívülről érkezne, ami természetesebb hangélményhez vezet. Az immerzív hanggal bármilyen forrásból hallgathat tetszőleges streaming tartalmakat, és a tisztább hang, valamint a gazdagabb hangzási minőség jóvoltából a hallgatási élmény magasabb szintjét élvezheti.

**MEGJEGYZÉS:** Telefonhívások indításakor és fogadásakor az Immerzív hang beállítása ideiglenesen Ki értékre vált (lásd: 22. oldal).

## IMMERZÍV HANGBEÁLLÍTÁSOK

BEÁLLÍTÁS	LEÍRÁS	MIKOR HASZNÁLJA
Mozgás	<p>Úgy tűnik, mintha a hang az Ön előtt lévő két sztereóhangszóróból szólna, és a hang követi a fejmozgását.</p> <p><b>MEGJEGYZÉS:</b> Immerzív módban ez az alapértelmezett beállítás.</p>	<p>Használja ezt a beállítást a legegységesebb élményért. Ideális olyankor, amikor valamilyen tevékenységet végez, és gyakran kell mozgatni a fejét, vagy sokszor kell lenéznie.</p>
Álló	<p>Úgy tűnik, mintha a hang az Ön előtt lévő két sztereóhangszóróból szólna, még akkor is, amikor a fejét megmozdítja.</p> <p><b>MEGJEGYZÉSEK:</b></p> <ul style="list-style-type: none"> <li>Néhány másodperccel azután, hogy elfordította a fejét, a hangszórók visszaállnak ugyanabba a középső pozícióba.</li> <li>A beállítás eléréséhez a Bose alkalmazásban módosítsa az Immerzív hang beállítását, hozzon létre egy egyéni módot (lásd: 23. oldal), vagy állítson be egy gyorsfunkciót az immerzív hangbeállítások léptetéséhez (lásd: 22. oldal).</li> </ul>	<p>A legvalóságosabb és legerőteljesebb élményért. A legjobb akkor használni, ha nem mozog.</p>
Ki	<p>A hang úgy hangzik, mintha a fülhallgatókból szólna.</p> <p><b>MEGJEGYZÉS:</b> Sztereó módban ez az alapértelmezett beállítás.</p>	<p>Ezt használja a klasszikus hallgatási élményhez, és az üzemidő meghosszabbításához.</p>

## AZ IMMERZÍV HANG BEÁLLÍTÁSÁNAK MÓDOSÍTÁSA

Az Immerzív hang beállítását a mód megváltoztatásával módosíthatja, vagy úgy, hogy beállít egy gyorsfunkciót, amellyel végigléptetheti az Immerzív hang beállításait.

**TIPP:** Az Immerzív hang beállítását a Bose alkalmazás segítségével is módosíthatja. Ezt az opciót a termék vezérlőképernyőjéről érheti el.

### A mód megváltoztatása

A mód megváltoztatásával kapcsolatos tudnivalóért lásd: 24. oldal.

**MEGJEGYZÉS:** Létrehozhat egy egyéni módot is a kedvenc immerzívhang-beállításával (lásd: 23. oldal).

### A gyorsfunkció használata

Beállíthat egy gyorsfunkciót az Immerzív hang beállításain való végigléptetéshez. Ez ideiglenesen testre szabja az aktuális módot, amíg ki nem kapcsolja a fülhallgatókat, vagy meg nem változtatja a módot.

**MEGJEGYZÉS:** Az Immerzív hang beállításának a fülhallgatókkal való megváltoztatásához ezt gyorsfunkcióként kell beállítani (lásd: 20. oldal).

1. Tartsa lenyomva az ehhez a gyorsfunkcióhoz társított fülhallgatógombot.

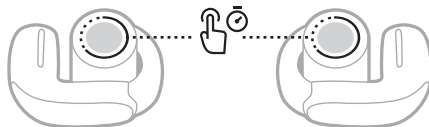

Hangüzenet közli az Immerzív hang egyes beállításait, majd ezek folyamatosan ismétlődnek.

2. Amikor meghallja az előnyben részesített beállítás nevét, engedje fel a gombot.

## IMMERZÍV HANG HÍVÁS KÖZBEN

Telefonhívások indításakor és fogadásakor az Immerzív hang beállítása ideiglenesen Ki értékre vált. Amikor befejezi a hívást, a fülhallgatók visszaállnak az Immerzív hang előző beállítására.

## IMMERZÍV HANG KALIBRÁLÁSA

Ha az immerzív hang nem megfelelően szól, vagy túl közel hallja, kalibrálással beállíthatja úgy, hogy jobban megfeleljen a fülére helyezett fülhallgatók helyzetének. A fülhallgatók mentik a kalibrálás eredményét, és mindig azt használják, amikor a jövőben engedélyezi az Immerzív hang funkciót.

Az Immerzív hang kalibrálásához használja a Bose alkalmazást. Ez az opció a Beállítások menüben található.

A hallgatási módok olyan előre beállított hangbeállítások, amelyek között hallgatási preferenciáinak és a környezetének megfelelően válthat. Alapértelmezés szerint az Immerzív hang gyakran használt beállításából állnak.

Két előre konfigurált mód közül választhat – Sztereó és Immerzív –, de lehetősége van legfeljebb nyolc egyéni mód létrehozására is.

## MÓDOK

ÜZEMMÓD	LEÍRÁS
<b>Sztereó</b>	A hang a Bose optimalizált sztereohangjával szól. Ezt használja a klasszikus hallgatási élményhez, és az üzemidő meghosszabbításához.
<b>Magával ragadó</b>	A hang lejátszásakor az Immerzív hang értéke Mozgás. Elmerülhet az életszerű hangélményben.
<b>Egyéni</b>	Egyéni immerzívhang-beállítások hallgatási preferenciáinak és a környezetének megfelelően. <b>MEGJEGYZÉS:</b> A Bose alkalmazásban legfeljebb nyolc egyéni módot hozhat létre. Ezt az opciót úgy érheti el, hogy a termék vezérlőképernyőjén a Módok lehetőségre koppint.

### MEGJEGYZÉSEK:

- Alapértelmezés szerint a fülhallgatók az utoljára használt módban kapcsolnak be. A beállítást a Bose alkalmazásban kapcsolhatja ki. Ez az opció a Beállítások menüben található.
- Az Immerzív hang beállításairól a következő helyen olvashat: 21. oldal.

## A MÓD MEGVÁLTOZTATÁSA

**MEGJEGYZÉS:** A mód fülhallgatókkal való megváltoztatásához ezt gyorsfunkcióként kell beállítani (lásd: 20. oldal). Alapértelmezés szerint mindkét fülhallgatón a módok léptetése van gyorsfunkcióként beállítva.

1. A módok léptetéséhez tartsa nyomva valamelyik fülhallgató gombját.

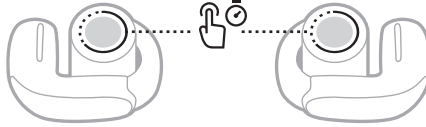

Hangüzenet közli az egyes hangbeállításokat, majd ezek folyamatosan ismétlődnek.

2. Amikor meghallja az előnyben részesített mód nevét, engedje fel a gombot.

**TIPP:** A módot a Bose alkalmazás segítségével is módosíthatja. Ezt az opciót úgy érheti el, hogy a termék vezérlőképernyőjén a Módok lehetőségre koppint.

### Módok hozzáadása és eltávolítása a fülhallgatókról

Ahhoz, hogy a módokat a fülhallgatókról elérhesse, azokat kedvencként kell beállítani a Bose alkalmazásban. Alapértelmezetten Sztereó és a Magával ragadó mód van kedvencként beállítva.

Ha a fülhallgatókhoz szeretne módokat hozzáadni, vagy azokról módokat eltávolítani, koppintson a termék vezérlőképernyőjén a Módok opcióra, és állítsa be, hogy mely módok legyenek a kedvencei.



Beállíthat egy gyorsfunkciót, ha a fülhallgatóival szeretné elérni az eszköz hangvezérlését. A fülhallgatók mikrofonjai az eszköz mikrofonjának kiterjesztéseként működnek.

**MEGJEGYZÉS:** Az eszköz hangvezérlésének a fülhallgatókkal történő használatához ezt gyorsfunkcióként kell beállítani (lásd: 20. oldal).

## ESZKÖZ HANGVEZÉRLŐ FUNKCIÓI

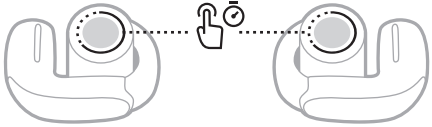
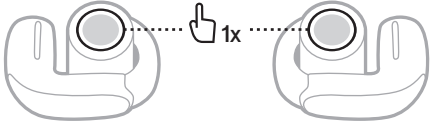
VEZÉRLÉS	MŰVELET
<b>Hozzáférés az eszköz hangvezérléséhez</b>	<p>Tartsa lenyomva az ehhez a gyorsfunkcióhoz társított fülhallgatógombot, amíg egy hangjelzést nem hall. Engedje fel az ujját, majd mondja el a kérését.</p> 
<b>Az eszköz hangvezérlésének leállítása</b>	<p>Nyomja meg az ehhez a gyorsfunkcióhoz társított fülhallgatógombot.</p> 

## A FÜLHALLGATÓK FELTÖLTÉSE

1. Illesse a bal oldali fülhallgató csatlakozóját a töltővel felszerelt tokban a bal oldalon lévő töltőtüskékhez.

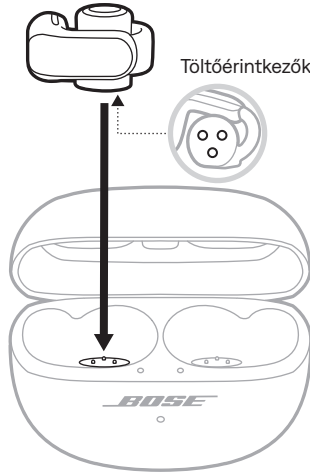

**MEGJEGYZÉS:** A töltés megkezdése előtt gondoskodjon róla, hogy a fülhallgatók 8 és 39 °C közötti szobahőmérsékleten legyenek.

2. Helyezze be a fülhallgatót a tokba. A fülhallgatót a mágnes a helyére pattintja.

A bal oldali fülhallgató állapotjelzője a töltési állapotnak megfelelően világít (lásd: 30. oldal).



**MEGJEGYZÉS:** Ha a fény gyorsan sárgán villog, a fülhallgató nincs megfelelően a tokba helyezve. A probléma elhárításával kapcsolatban lásd: 31. oldal.

3. Az 1. és a 2. lépést megismételve töltse fel a jobb oldali fülhallgatót is.

**MEGJEGYZÉS:** A fülhallgatók akkor is töltődnek, amikor a tok fedele le van zárva vagy ki van nyitva.

## A BEÉPÍTETT TÖLTŐVEL RENDELKEZŐ HORDTOK TÖLTÉSE

**VIGYÁZAT:** A terméket csak valamely ügynökség (például UL, CSA, VDE, CCC) által jóváhagyott, a helyi jogszabályi követelményeknek megfelelő LPS-tápegységgel használja.

1. Csatlakoztassa az USB-kábel kisebbik végét a töltőtök alján található USB-C®-csatlakozóhoz.

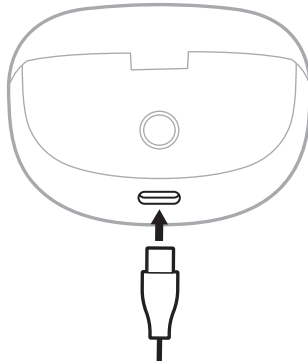

2. A kábel másik végét csatlakoztassa egy USB-A fali csatlakozóba (nincs mellékelve) vagy egy számítógéphez.

A beépített töltővel rendelkező hordtok állapotjelzője lassan sárgán villog (lásd: 32. oldal).

**MEGJEGYZÉS:** A töltés megkezdése előtt gondoskodjon róla, hogy a tok 8 és 39 °C közötti szobahőmérsékleten legyen.

## A FÜLHALLGATÓ TÖLTÖTTSÉGI SZINTJÉNEK ELLENŐRZÉSE

### A fülhallgatók használata közben

- Néhány másodperccel azt követően, hogy a fülhallgatókat kivette a tokból, egy hangutasítás jelzi a fülhallgató akkumulátorszintjét.
- Használja a Bose alkalmazást. A fülhallgató akkumulátorszintje megjelenik a termék vezérlőképernyőjén.

**MEGJEGYZÉS:** Ha az egyik fülhallgató töltöttségi szintje alacsonyabb a másikinál, akkor az alacsonyabb szintet fogja hallani. Ha az akkumulátorszint alacsony, az „Alacsony töltöttség” üzenetet fogja hallani.

### A fülhallgatók töltése közben

Amikor a fülhallgatókat a beépített töltővel rendelkező tokba helyezi, a fülhallgatók állapotjelzői a fülhallgató töltöttségi állapotának megfelelően világítanak (lásd: 30. oldal).



## A BEÉPÍTETT TÖLTŐVEL RENDELKEZŐ TOK TÖLTÖTTSÉGI SZINTJÉNEK ELLENŐRZÉSE

Nyissa ki a beépített töltős hordtokot.

A hordtok állapotjelző fénye a tok akkumulátorszintjének megfelelően világít (lásd: 32. oldal).

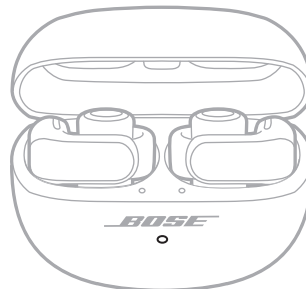

## TÖLTÉSI IDŐ

ÖSSZETEVŐ	TÖLTÉSI IDŐ
Fülhallgatók	Max. 1 óra <sup>1</sup>
Hordtok beépített töltővel	Max. 3 óra

## MEGJEGYZÉSEK:

- Ha a fülhallgatók akkumulátorszintje alacsony, 10 perces (lezárt tokban való) töltés után a teljesen feltöltött fülhallgatókat 2 óran keresztül hallgathatja.<sup>2</sup>
- Amikor a fülhallgatók teljesen fel vannak töltve, akár 7,5 órán keresztül is használhatók audió lejátszására. Ha az Immerzív hang és az Automatikus hangerő közül az egyik be van kapcsolva, 4,5 órán át, ha pedig mindkettő be van kapcsolva, 3,5 órán át.<sup>3</sup>
- Amikor a tok teljesen fel van töltve, további 19,5 órányi hanglejátszást tesz lehetővé. Ha az Immerzív hang és az Automatikus hangerő közül az egyik be van kapcsolva, 12 órán át, ha pedig mindkettő be van kapcsolva, 9 órán át.<sup>4</sup>
- Amikor a fülhallgatók és a tok is teljesen fel vannak töltve, akár 27 órán keresztül is használhatók audió lejátszására. Ha az Immerzív hang és az Automatikus hangerő közül az egyik be van kapcsolva, 16,5 órán át, ha pedig mindkettő be van kapcsolva, 12 órán át.<sup>5</sup>
- A teljesen feltöltött fülhallgatók audió lejátszása nélkül 48 órán keresztül csatlakozhatnak egy eszközhöz.<sup>6</sup>
- Amikor a fülhallgatók a tokban vannak, a tok feltöltési ideje változhat.

1 A tesztelést a Bose 2023 októberében végezte a gyári beállításokat reprezentáló Bose Ultra nyitott fülhallgatókkal és a Bose Ultra nyitott fülhallgatók töltőtökjének használatával. A gyorsöltés tesztelése során a teljesen lemerült akkumulátorral rendelkező fülhallgatókat (amikor már nem lehet velük hangot lejátszani) behelyeztük a teljesen feltöltött tokba, és 10 percen keresztül töltöttük, majd folytattuk a *Bluetooth* A2DP audió lejátszását 75 dBA hangerővel, a 3 sávú EQ nullás értékével, kikapcsolt Immerzív hang és Automatikus hangerő funkcióval, ami az akkumulátor teljes lemerüléseiig legfeljebb 2 óras hanglejátszási időt eredményezett. A teljesen feltöltött fülhallgatók eléréséhez szükséges időt úgy határoztuk meg, hogy a teljesen lemerült akkumulátorral rendelkező fülhallgatókat (amikor már nem lehetett velük hangot lejátszani) behelyeztük a teljesen feltöltött tokba, és 100%-os szintre töltöttük.

2 Lásd: 1.

3 A tesztelést a Bose 2024 januárjában végezte a gyártás kori beállításokat reprezentáló Bose Ultra nyitott fülhallgatók használatával, IEC 60268-1 rózsaszín zaj A2DP *Bluetooth*-hangstreameléssel való lejátszásával az RSSI 75 dBm-es értéke mellett. A hangerő 75 dBA értékre volt állítva, és a 3 sávú EQ értéke nulla volt. Amikor az Immerzív hang és az Automatikus hangerő ki volt kapcsolva, az akkumulátor teljes lemerüléseiig legfeljebb 7,5 órányi hallgatás volt lehetséges. Amikor az Immerzív hang vagy az Automatikus hangerő közül az egyik be volt kapcsolva, az akkumulátor teljes lemerüléseiig legfeljebb 4,5 órányi hallgatás volt lehetséges. Amikor az Immerzív hang és az Automatikus hangerő is be volt kapcsolva, az akkumulátor teljes lemerüléseiig legfeljebb 3,5 órányi hallgatás volt lehetséges. Az akkumulátor élettartama a beállításoktól és a használatától függően változik.

4 A tesztelést a Bose 2024 januárjában végezte a gyári beállításokat reprezentáló Bose Ultra nyitott fülhallgatókkal. A teljesen lemerült akkumulátorral rendelkező fülhallgatókat (vagyis már nem lehetett velük hangot lejátszani) behelyeztük a teljesen feltöltött Bose Ultra nyitott fülhallgatók töltőtökjébe, 100%-os szintre töltöttük (vagy addig, amíg a tok akkumulátora le nem merült). Ezután IEC 60268-1 rózsaszín zajt játszott le A2DP *Bluetooth*-hangstreameléssel, az RSSI 75 dBm-es értéke mellett, amíg az akkumulátor le nem merült. A hangerő 75 dBA értékre volt állítva, és a 3 sávú EQ értéke nulla volt. A tesztelést addig ismételtük, amíg a tok akkumulátora le nem merült. A fülhallgatókkal elérhető további lejátszási idő teljesen feltöltött tokkal 19,5 óra, amikor az Immerzív hang és az Automatikus hangerő is ki van kapcsolva, legfeljebb 12 óra, amikor az Immerzív hang és az Automatikus hangerő közül az egyik be van kapcsolva, és legfeljebb 9 óra, amikor az Immerzív hang és az Automatikus hangerő is be van kapcsolva.

5 Lásd: 4.

6 A tesztelést a Bose 2023 októberében végezte el úgy, hogy a gyári beállításoknak megfelelő teljesen feltöltött Bose Ultra nyitott fülhallgatókat a Bose Ultra nyitott fülhallgatók töltőtökjéből kivéve azokat egy telefonhoz csatlakoztatta, amely nem jött zavarba, és a kapcsolatot a fülhallgató akkumulátorának lemerüléseiig nem szüntette meg.

## A FÜLHALLGATÓK ÁLLAPOTJELZŐ FÉNYEI

A fülhallgatók állapotjelző fényei a töltővel felszerelt tok belsejében az egyes fülhallgatók mellett találhatóak.

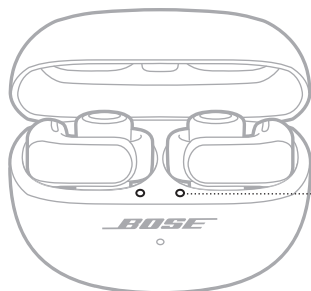

A fülhallgatók állapotjelző fényei

### **Bluetooth-állapot**

A *Bluetooth*-kapcsolat állapotát mutatja.

FÉNYJELZÉS	RENDSZERÁLLAPOT
Lassú kék villogás	Készen áll a kapcsolódásra
Gyors kék villogás	Kapcsolódás folyamatban
Folyamatos kék (5 másodperc)	Csatlakoztatva
Kétszer fehéren villog	Eszközlista törölve

## Akkumulátor-, frissítési és hibaállapotok

A fülhallgató akkumulátor-, frissítési és hibaállapotait mutatja.

FÉNYJELZÉS	RENDSZERÁLLAPOT
Folyamatosan fehéren világít	Teljesen feltöltve
Lassú sárga villogás	Töltés folyamatban
Kétszer fehéren villog, lassan kéken villog, majd kikapcsol	Az újraindítás befejeződött
Háromszor fehéren villog (ismétlődik)	A szoftver frissítése
Sárgán villog (3 másodperc)	A gyári beállítások visszaállítása
Gyors sárga villogás	Hiba – A fülhallgatók rosszul vannak behelyezve a töltőtokba. Próbálkozzon a következőkkel: <ul style="list-style-type: none"> <li>• Vegye ki a fülhallgatókat, és gondoskodjon róla, hogy a fülhallgatók töltőérintkezői a tok töltőtüskéihez legyenek igazítva (lásd: 26. oldal).</li> <li>• Távolítsa el a műanyag fóliát a fülhallgatók alól a tokról, hogy ne akadályozza a fülhallgatók behelyezését.</li> </ul>
Sárga és fehér villogás	Hiba. Hívja a Bose ügyfélszolgálatát

## BEÉPÍTETT TÖLTŐVEL RENDELKEZŐ HORDTOK ÁLLAPOTJELZŐ FÉNYE

A töltővel felszerelt hordtok állapotjelző fénye a tok elején található.

Beépített töltővel rendelkező hordtok állapotjelző fénye

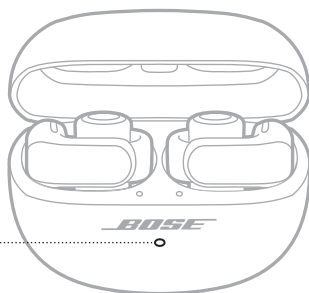

### Akkumulátor-, frissítési és hibaállapotok

A beépített töltővel rendelkező hordtok akkumulátor-, frissítési és hibaállapotait mutatja.

FÉNYJELZÉS	RENDSZERÁLLAPOT
Folyamatosan fehéren világít	Teljesen feltöltve (100%) és áramforráshoz csatlakoztatva
Folyamatos fehér (5 másodperc)	Feltöltve (34% – 99%)
Folyamatos sárga (5 másodperc)	Alacsony töltöttségi szint (10% – 33%)
Kétszer felvillanó sárga fény	Tölteni kell (kevesebb mint 10%)
Lassú sárga villogás	Töltődik, és áramforráshoz van csatlakoztatva
Háromszor fehéren villog (ismétlődik)	A szoftver frissítése
Sárga és fehér villogás	Hiba. Hívja a Bose ügyfélszolgálatát



A fülhallgatókat a Bose alkalmazással, eszköze *Bluetooth* menüjével vagy a gyors párosítási funkcióval (csak Android-eszközökön) csatlakoztathatja az eszközhöz.

A fülhallgató eszközlistáján akár hat eszközt is tárolhat, és a fülhallgató egyszerre legfeljebb két eszközhöz tud aktívan csatlakozni (többpontos kapcsolat). Egyszerre csak egy eszköztől lehet zenét lejátszani.

### MEGJEGYZÉSEK:

- A legjobb eredmény érdekében az eszköz beállításához és csatlakoztatásához használja a Bose alkalmazást (lásd: 12. oldal).
- A gyors párosítási funkcióval való csatlakoztatással kapcsolatos tudnivalóért lásd: 38. oldal.

## CSATLAKOZTATÁS A BOSE ALKALMAZÁS SEGÍTSÉGÉVEL

Ha a fülhallgatók csatlakoztatásához és a *Bluetooth*-beállítások kezeléséhez a Bose alkalmazást szeretné használni, lásd: 12. oldal.

## CSATLAKOZTATÁS AZ ESZKÖZ *BLUETOOTH* MENÜJÉNEK HASZNÁLATÁVAL

1. Amikor a fülhallgatók a töltőtokban vannak, és a tok fedele fel van nyitva, tartsa nyomva a tok hátoldalán lévő gombot, amíg a fülhallgatók állapotjelző fényei el nem kezdenek lassan kéken villogni.

**MEGJEGYZÉS:** A fülhallgatóknak a tokban kell lenniük, és a toknak nyitva kell lennie.

**TIPP:** A fülhallgatókat úgy is felkészítheti a csatlakoztatásra, ha a tok nincs a közelében. Ehhez a Bose alkalmazással állítson be egy gyorsfunkciót az eszközök közötti váltáshoz (lásd: 20. oldal). Ezután tartsa lenyomva az ehhez a gyorsfunkcióhoz társított fülhallgatógombot, amíg meg nem hallja a „Csatlakoztatásra kész” üzenetet.

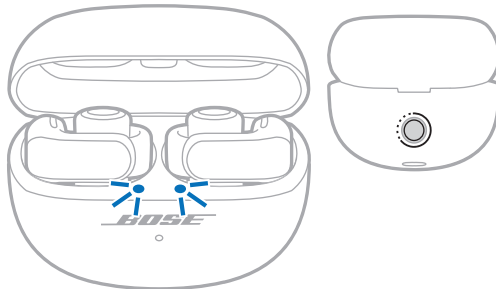

2. Kapcsolja be az eszközén a *Bluetooth* funkciót.

**MEGJEGYZÉS:** A *Bluetooth* funkció általában a Beállítások menüben található.

3. Válassza ki a fülhallgatókat az eszközlístáról.

**MEGJEGYZÉS:** Keresse meg azt a nevet, amelyet a Bose alkalmazásban adott a fülhallgatóknak. Ha a fülhallgatóknak nem adott nevet, azok alapértelmezett neve fog megjelenni.



A fülhallgatók neve megjelenik az eszköz listáján. A fülhallgatók állapotjelző fényei folyamatosan kéken világítanak (lásd: 30. oldal).

## ESZKÖZÖK LEVÁLASZTÁSA

Helyezze a fülhallgatókat a töltőtokba.

**TIPP:** Az eszköze leválasztásához használhatja a Bose alkalmazást vagy a *Bluetooth*-beállításokat. Ha az eszközén letiltja a *Bluetooth* funkciót, a fülhallgatók és minden más eszköz kapcsolata is megszűnik.

## ESZKÖZ ÚJBÓLI CSATLAKOZTATÁSA

### A legutoljára csatlakoztatott eszköz újracsatlakoztatása

Amikor a fülhallgatókat kiveszi a tokból, újracsatlakoznak a legutóbb csatlakoztatott eszközökhöz.

#### MEGJEGYZÉSEK:

- Az eszközöknek 9 méteren belül, bekapcsolva kell lenniük.
- Engedélyezze eszközén a *Bluetooth* funkciót.
- Ha a többpontos kapcsolat le van tiltva, a fülhallgatók megpróbálnak újracsatlakozni a legutoljára csatlakoztatott eszközökhöz.

### Újbóli csatlakoztatás egy másik eszközhöz

Beállíthat egy gyorsfunkciót a fülhallgató eszközlistájában szereplő másik eszközhöz való újracsatlakoztatáshoz.

**MEGJEGYZÉS:** Ha a fülhallgató segítségével szeretne újracsatlakozni egy másik eszközhöz, állítson be egy gyorsfunkciót az eszközök közötti váltáshoz (lásd: 20. oldal).

1. Tartsa lenyomva az ehhez a gyorsfunkcióhoz társított fülhallgatógombot.

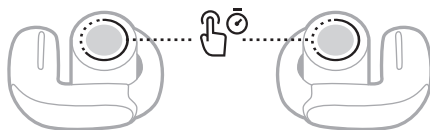

Hangutasítás jelzi az első csatlakoztatott eszköz, majd a második csatlakoztatott eszköz nevét (ha van), amelyeket a fülhallgatók eszközlistáján szereplő egyéb eszközök nevei követnek.

2. Amikor meghallja a helyes eszköznevet, engedje fel a gombot.

Hangjelzést fog hallani, amikor az eszköz csatlakoztatása megtörtént.

**TIPP:** Egy másik eszközt a Bose alkalmazással (lásd: 12. oldal) vagy az eszköz *Bluetooth*-beállításaival is újracsatlakoztathat.

**MEGJEGYZÉS:** Ha a fülhallgatókhoz már csatlakozik két eszköz, az újonnan csatlakoztatott eszköz a két kapcsolat közül a régebbit fogja lecserélni.

## MÁSIK ESZKÖZ CSATLAKOZTATÁSA

Alapértelmezés szerint a fülhallgatók egyszerre legfeljebb két eszközhöz csatlakozhatnak aktívan (többpontos kapcsolat).

Másik eszköz csatlakoztatásához használja a Bose alkalmazást (lásd: 12. oldal), eszköze *Bluetooth* menüjét (lásd: 33. oldal) vagy (kizárólag Android-eszközökön) a Gyors párosítás funkciót (lásd: 38. oldal).

### MEGJEGYZÉSEK:

- Egyszerre csak egy eszköztől lehet audiót lejátszani.
- A többpontos kapcsolat kezeléséhez vagy letiltásához használja a Bose alkalmazást. Ez az opció a Beállítások menüben található.
- Ha a többpontos kapcsolatot letiltja, a második csatlakoztatott eszköz leválasztódik.

## VÁLTÁS KÉT CSATLAKOZTATOTT ESZKÖZ KÖZÖTT

1. Szüneteltesse az audiót az első eszközön.
2. Játsszon le audiót a második eszközön.

A fülhallgatók átváltanak a második eszköz audiófolyamára.

### MEGJEGYZÉSEK:

- A fülhallgatók mindkét eszköztől képesek telefonhívást fogadni, függetlenül attól, hogy éppen melyik játszik le audiót.
- Telefonhívások alatt az eszközváltás le van tiltva.

## A FÜLHALLGATÓ ESZKÖZLISTÁJÁNAK TÖRLÉSE

1. Amikor a fülhallgatók a töltőtokban vannak, és a tok fedele fel van nyitva, tartsa nyomva a tok hátoldalán lévő gombot 15 másodpercig, amíg a fülhallgatók állapotjelző fényei kétszer fehéren felvillannak, majd lassan elkezdenek kéken villogni.

**MEGJEGYZÉS:** A fülhallgatóknak a tokban kell lenniük, és a toknak nyitva kell lennie.

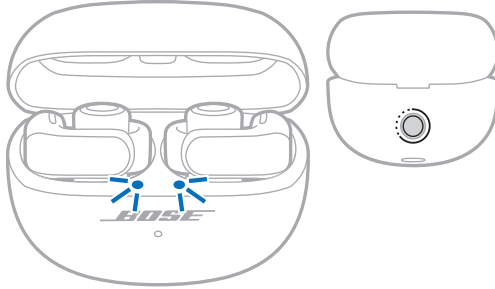

2. Törölje a fülhallgatókat eszközének *Bluetooth*-listájáról.

Az összes eszköz törlődik, és a fülhallgatók készen állnak a csatlakoztatásra (lásd: 12. oldal).

## CSAK ANDROID-ESZKÖZÖK

Ha Android rendszerű eszköze van, a további kiegészítő csatlakozási funkciókat is használhatja.

### Csatlakoztatás a gyors párosítással

Egyetlen koppintással a fülhallgatók gyorsan és problémamentesen párosíthatók Bluetoothon keresztül az Android rendszerű eszközével.

#### MEGJEGYZÉSEK:

- A gyors párosítási funkció használatához az Android 6.0-s vagy újabb verzióját futtató Android-eszközre van szükség.
  - Az Android-eszközén engedélyezni kell a *Bluetooth* funkciót és a helyszolgáltatásokat.
1. Amikor a fülhallgatók a töltőtokban vannak, és a tok fedele fel van nyitva, tartsa nyomva a tok hátoldalán lévő gombot, amíg a fülhallgatók állapotjelző fényei el nem kezdenek lassan kéken villogni.

**MEGJEGYZÉS:** A fülhallgatóknak a tokban kell lenniük, és a toknak nyitva kell lennie.

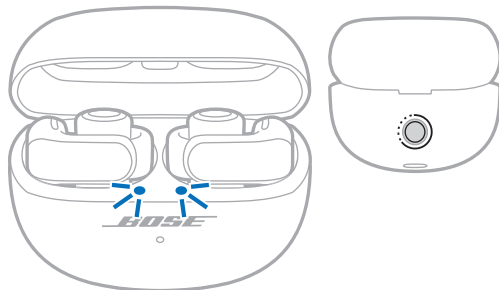

2. Helyezze a tokot az Android-eszköze mellé.

Megjelenik egy értesítés, amely felajánlja a fülhallgatók párosítását.

**MEGJEGYZÉS:** Ha az értesítés nem jelenik meg, eszköze Google Play Services alkalmazásában ellenőrizze, hogy az értesítések engedélyezettek-e.

3. Koppintson az értesítésre.

Miután a fülhallgatók kapcsolódtak, értesítés jelzi, hogy a kapcsolat kész.

**MEGJEGYZÉS:** Az értesítésben található gomb megérintésével lehetősége van a Bose alkalmazás letöltésére is, és befejezheti a fülhallgató beállítását.

## Snapdragon Sound technológia

A Bose Ultra nyitott fülhallgatók rendelkeznek a Snapdragon Sound technológiával. A Snapdragon Sound optimalizálja a Qualcomm® hangtechnológiákat a csatlakozó eszközökön, hogy a streamelt hang a legjobb minőségben, stabil kapcsolattal és késleltetéssel szóljon.

A Snapdragon Sound használatához Snapdragon Sound minősítéssel rendelkező eszköz szükséges, például egy kompatibilis Android rendszerű eszköz. Miután a fülhallgatókat csatlakoztatta, az eszköze automatikusan az aptX Adaptive *Bluetooth*-kodek használatával fog audiót streamelni.

**MEGJEGYZÉS:** A fülhallgatói által támogatott Snapdragon Sound-funkciókat, valamint azt, hogy eszköze kompatibilis-e, a következő címen ellenőrizheti: [support.bose.com/UOE](https://support.bose.com/UOE)

## CSATLAKOZÁS BOSE SMART SPEAKER VAGY SOUNDBAR ESZKÖZHÖZ

A Bose SimpleSync technológiájának köszönhetően fülhallgatóit mostantól csatlakoztathatja Bose Smart Speaker hangszugárzókhoz vagy Bose Smart Soundbar hangprojektorokhoz, és így személyesebb hangélményben lehet része.

### Előnyök

- Az egyes termékek független hangerőszabályzóival lehalkíthatja vagy elnémíthatja a Bose Smart Soundbar hangprojektort, míg a fülhallgatókból érkező hangokat továbbra is olyan hangerőn hallgathatja, amilyenen szeretné.
- A zenét a másik szobából is tisztán hallhatja, ha a fülhallgatókat a Bose Smart Speaker hangszugárzóhoz csatlakoztatja.

**MEGJEGYZÉS:** A SimpleSync technológia vezeték nélküli *Bluetooth*-hatósugara legfeljebb 9 méter. A falak vastagsága és anyaga befolyásolhatja a jelek fogadását.

### Kompatibilis termékek

A fülhallgatókat bármely Bose Smart Speaker hangszugárzóhoz vagy Bose Smart Soundbar hangszugárzóhoz csatlakoztathatja.

Néhány népszerű kompatibilis termék:

- Bose Smart Ultra Soundbar/Bose Ultra Soundbar
- Bose Smart Soundbar 900
- Bose Smart Soundbar 700/Bose Soundbar 700
- Bose Smart Soundbar 600
- Bose Soundbar 500
- Bose Smart Speaker 500/Bose Home Speaker 500
- Bose Home Speaker 300
- Bose Portable Smart Speaker/Bose Portable Home Speaker

A lista rendszeresen új termékekkel bővül. A teljes listát és a további információkat a következő címen tekintheti meg: [support.bose.com/Groups](https://support.bose.com/Groups)



## Csatlakoztatás a Bose alkalmazás segítségével

- Amikor a fülhallgatók a töltőtokban vannak, és a tok fedele fel van nyitva, tartsa nyomva a tok hátoldalán lévő gombot, amíg a fülhallgatók állapotjelző fényei el nem kezdenek lassan kéken villogni.

**MEGJEGYZÉS:** A fülhallgatóknak a tokban kell lenniük, és a toknak nyitva kell lennie.

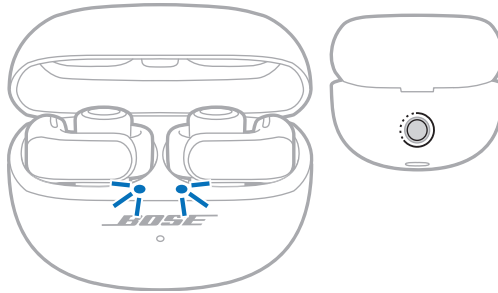

- A Bose alkalmazással csatlakoztassa a fülhallgatókat egy kompatibilis Bose termékhez. További információért látogasson el a következő címre: [support.bose.com/Groups](https://support.bose.com/Groups)

### MEGJEGYZÉSEK:

- A csatlakoztatás 30 másodpercet is igénybe vehet.
- Ügyeljen arra, hogy a fülhallgatók legfeljebb 9 méterre legyenek a hangprojektortól vagy a hangsugárzótól.
- A fülhallgatók egyszerre csak egy eszközhöz csatlakoztathatók.

## ÚJRACSATLAKOZÁS A BOSE SMART SPEAKER HANGSUGÁRZÓHOZ VAGY A SOUNDBAR HANGPROJEKTORHOZ

A Bose alkalmazással újracsatlakoztathatja a fülhallgatókat egy korábban csatlakoztatott kompatibilis Bose termékhez. További információért látogasson el a következő címre: [support.bose.com/Groups](https://support.bose.com/Groups)

### MEGJEGYZÉSEK:

- A hangprojektornak vagy a hangsugárzónak 9 méteren belül, bekapcsolva kell lennie.
- Ha a fülhallgatók nem kapcsolódnak újra, lásd: „A fülhallgatók nem kapcsolódnak újra a korábban csatlakoztatott Bose Smart Soundbar vagy Speaker termékhez”, 54. oldal.

A fülhallgatók IPX4 vízállósági jelzéssel vannak ellátva. A fülhallgatókat izzadás- és időjárásállóknak tervezték, de vízbe nem meríthetők.

A töltőtök IPX1 vízállósági jelzéssel van ellátva. Úgy tervezték, hogy ellenálljon az enyhe víznek, például enyhe függőleges esőnek, de nem szabad kitenni fröccsenő víznek, vagy víz alá meríteni.

#### FIGYELMEZTETÉS:

- Úszás vagy zuhanyzás közben NE legyen Önnél a tok vagy a fülhallgatók.
- NE merítse vízbe a fülhallgatókat vagy a a tokot.
- NE fröcsköljön vizet a tokra.



#### MEGJEGYZÉSEK:

- A korrózió megelőzése érdekében rendszeres időközönként tisztítsa meg a fülhallgatók töltőérintkezőit száraz, puha fültisztítóval vagy más hasonló tárggyal.
- Az IPX4 és az IPX1 jellemzők nem állandóak, és a szokásos használat következtében a víz- és izzadásállóság mértéke csökkenhet.

## A FÜLHALLGATÓK TÁROLÁSA

Amikor a fülhallgatókat nem használja, helyezze őket a beépített töltővel rendelkező hordtokba. Csupka be a beépített töltővel rendelkező hordtokot az akkumulátor üzemidejének megőrzése érdekében, és azért, hogy ne kerüljön szennyeződés a tokba.

## A FÜLHALLGATÓK ÉS A BEÉPÍTETT TÖLTŐVEL RENDELKEZŐ HORDTOK TISZTÍTÁSA

ÖSSZETEVŐ	ELJÁRÁS	
Fülhallgatók	Törölje át puha fültisztítóval vagy nedves ronggyal (csak víz használatával).	
Mikrofonlyukak	<p>Az olaj vagy törmelék felhalmozódásának elkerülése érdekében rendszeresen törölje le puha fültisztító pálcikával, vagy finoman kefélje át puha sörtéjű kefével.</p> <p><b>VIGYÁZAT:</b> NE fújjon a mikrofonlyukakba levegőt és azokat ne tisztítsa porszívóval, mert a fülhallgató megsérülhet.</p>	
Töltőérintkezők (a fülhallgatókon)	A korrózió megelőzése érdekében kizárólag száraz, puha fültisztítóval vagy más hasonló anyaggal törölje le.	
Hordtok beépített töltővel	Törölje át puha fültisztítóval vagy nedves ronggyal (csak víz használatával).	

**VIGYÁZAT:** Ne használjon semmilyen oldószert, vegyi anyagot vagy alkoholt, ammóniát vagy súrolószert tartalmazó tisztítószert.

## CSEREALKATRÉSZEK ÉS TARTOZÉKOK

A cserealkatrészek vagy tartozékok a Bose ügyfélszolgálatán keresztül rendelhetők meg.

Látogasson el a következő címre: [support.bose.com/UOE](https://support.bose.com/UOE)

## KORLÁTOZOTT GARANCIA

A fülhallgatókra korlátozott garancia vonatkozik. A korlátozott garancia részleteit a [global.bose.com/Warranty](https://global.bose.com/Warranty) címen olvashatja.

A termék regisztrálására vonatkozó tudnivalókat a [global.bose.com/ProductRegistration](https://global.bose.com/ProductRegistration) címen találja. A regisztráció elmulasztása nem befolyásolja a korlátozott garanciára való jogosultságát.

## A FÜLHALLGATÓK FRISSÍTÉSE

Amikor a Bose alkalmazáshoz kapcsolódik, a fülhallgatók automatikusan megkezdik a frissítést, ha van elérhető frissítés. Kövesse az alkalmazás utasításait.

## A BEÉPÍTETT TÖLTŐVEL RENDELKEZŐ HORDTOK FRISSÍTÉSE

Ha a Bose ügyfélszolgálat arra kéri, hogy frissítse a töltőtokot, azt a Bose Updater webhelyről megteheti. Számítógépén látogasson el a következő helyre: [btu.bose.com](https://btu.bose.com), és kövesse a képernyőn megjelenő utasításokat.

## A FÜLHALLGATÓ DÁTUMKÓDJÁNAK MEGTEKINTÉSE

Vegye ki a fülhallgatót a beépített töltővel rendelkező hordtokból, és nyissa le a hengeres részét. A dátumkód a fülhallgató sima belső felületén található.

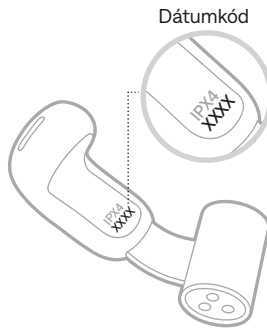

## A BEÉPÍTETT TÖLTŐVEL RENDELKEZŐ HORDTOK GYÁRI SZÁMÁNAK MEGTEKINTÉSE

Vegye ki a fülhallgatókat a beépített töltővel rendelkező hordtokból.

A töltőtok gyári száma a töltőtok fedele alatt található.

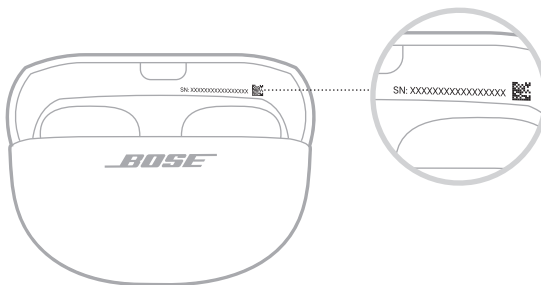

## ELŐSZÖR PRÓBÁLKOZZON EZEKEL A MEGOLDÁSOKKAL

Ha a fülhallgatókkal kapcsolatban problémákat észlel, próbálkozzon az alábbi megoldásokkal:

- Töltse fel a fülhallgatókat és a beépített töltővel rendelkező hordtokot (lásd: 26. oldal).
- Helyezze a fülhallgatókat a tokba, majd csukja le a tok fedelét (lásd: 16. oldal). Nyissa ki újból a tokot, és vegye ki a fülhallgatókat (lásd: 15. oldal).
- Ellenőrizze a fülhallgatók állapotjelző fényeit (lásd: 30. oldal) és a beépített töltővel rendelkező hordtok állapotjelző fényét (lásd: 32. oldal).
- Tükör segítségével ellenőrizze a fülhallgató illeszkedését (lásd: 14. oldal).
- Vigye közelebb eszközét a fülhallgatókhoz (9 m), és vigye távolabb minden zavarforrástól vagy a jelet árnyékoló tárgytól.
- Növelje a fülhallgatók, az eszköz és a zenei alkalmazás hangerejét.
- Ellenőrizze, hogy az eszköze támogatja-e a *Bluetooth*-kapcsolatokat (lásd: 33. oldal).
- Töltse le a Bose alkalmazást, és futtassa az elérhető frissítéseket (lásd: 12. oldal).
- Csatlakoztasson egy másik eszközt (lásd: 12. oldal).

## EGYÉB MEGOLDÁSOK

Ha a hibát nem sikerült elhárítani, az alábbi táblázat segítségével azonosítsa az észlelt jelenséget, és a leggyakoribb problémák megoldásait. Hibaelhárítási cikkekért, videókért és más segédanyagokért látogasson el a következő címre: [support.Bose.com/UOE](https://support.Bose.com/UOE)

Ha a problémát nem tudja megoldani, forduljon a Bose ügyfélszolgálatához.

Látogasson el a következő címre: [worldwide.Bose.com/contact](https://worldwide.Bose.com/contact)

JELENSÉG	MEGOLDÁS
<b>A fülhallgatók nem kapcsolódnak be</b>	<p>Helyezze be mindkét fülhallgatót a töltőtokba. A fülhallgatókat a mágnes a helyére pattintja. Csukja be és nyissa ki a töltőtokot. A fülhallgató állapotjelző fényei a töltési állapotot mutatják (lásd: 30. oldal).</p> <p>Ha a fülhallgatók túl magas vagy túl alacsony hőmérsékletnek voltak kitéve, várja meg, amíg újra eléri a szobahőmérsékletet.</p> <p>Lásd: „A fülhallgatók nem töltődnek”, 52. oldal.</p>

JELENSÉG	MEGOLDÁS
<p><b>A fülhallgatók nem kapcsolódnak az eszközhöz</b></p>	<p>Csatlakoztassa az eszköz <i>Bluetooth</i> menüjének használatával (lásd: 33. oldal).</p> <p>Tiltsa le, majd engedélyezze ismét a <i>Bluetooth</i> funkciót az eszközén.</p> <p>Törölje a fülhallgató eszközlístájának tartalmát (lásd: 37. oldal). Törölje a fülhallgatókat az eszközén található <i>Bluetooth</i>-listáról, ideértve az „LE” (Low Energy) jelölésű duplikált bejegyzéseket is. Csatlakoztassa ismét (lásd: 12. oldal).</p> <p>Helyezze be mindkét fülhallgatót a töltővel felszerelt tokba. A fülhallgatókat a mágnes a helyére pattintja. Csukja be és nyissa ki a töltőtokot. A fülhallgató állapotjelző fényei a töltési állapotot mutatják (lásd: 30. oldal). Csatlakoztassa ismét (lásd: 12. oldal).</p> <p>Ügyeljen arra, hogy mindkét fülhallgató megfelelően legyen behelyezve a töltővel felszerelt hordtobba (lásd: 25. oldal).</p> <p>A bemutatóvideók megtekintéséhez látogasson el a <a href="http://support.Bose.com/UQE">support.Bose.com/UQE</a> címre.</p> <p>Indítsa újra a fülhallgatókat és a beépített töltővel rendelkező hordtokot (lásd: 55. oldal).</p>
<p><b>A fülhallgatók nem reagálnak az alkalmazással történő beállítás alatt</b></p>	<p>Távolítsa el eszközéről a Bose alkalmazást. Telepítse újra az alkalmazást (lásd: 12. oldal).</p> <p>A beállításához a Bose alkalmazást kell használni (lásd: 12. oldal).</p> <p>Győződjön meg róla, hogy az eszköz Beállítások menüjében megadta a <i>Bluetooth</i>-kapcsolatokhoz való hozzáférést a Bose alkalmazás számára.</p> <p>Az eszköz Beállítás menüjében engedélyezze a <i>Bluetooth</i> funkciót.</p> <p>Helyezze be mindkét fülhallgatót a töltővel felszerelt tokba. A fülhallgatókat a mágnes a helyére pattintja. Csukja be és nyissa ki a töltőtokot. A fülhallgató állapotjelző fényei a töltési állapotot mutatják (lásd: 30. oldal). Vegye ki a fülhallgatókat.</p>
<p><b>A Bose alkalmazás nem találja a fülhallgatókat</b></p>	<p>Távolítsa el eszközéről a Bose alkalmazást. Telepítse újra az alkalmazást (lásd: 12. oldal).</p> <p>Győződjön meg róla, hogy az eszköz Beállítások menüjében megadta a <i>Bluetooth</i>-kapcsolatokhoz való hozzáférést a Bose alkalmazás számára.</p> <p>Helyezze be mindkét fülhallgatót a töltővel felszerelt tokba. A fülhallgatókat a mágnes a helyére pattintja. Csukja be és nyissa ki a töltőtokot. A fülhallgató állapotjelző fényei a töltési állapotot mutatják (lásd: 30. oldal). Vegye ki a fülhallgatókat.</p> <p>Amikor a fülhallgatók a töltőtokban vannak, és a tok fedele fel van nyitva, tartsa nyomva a tok hátoldalán lévő gombot, amíg a fülhallgatók állapotjelző fényei el nem kezdenek lassan kéken villogni.</p> <p>Lásd: „A fülhallgatók nem kapcsolódnak az eszközhöz.”</p>

JELENSÉG	MEGOLDÁS
<p><b>A Bose alkalmazás nem működik az eszközön</b></p>	<p>Ellenőrizze, hogy az eszköz kompatibilis-e a Bose alkalmazással, és megfelel-e a minimális rendszerkövetelményeknek. További információkat az eszköz alkalmazás-áruházában talál.</p> <p>Távolítsa el az eszköztől a Bose alkalmazást. Telepítse újra az alkalmazást (lásd: 12. oldal).</p>
<p><b>A fülhallgatók nem kényelmesek vagy nem illeszkednek biztonságosan</b></p>	<p>Ügyeljen arra, hogy helyesen tegye fel a fülhallgatókat a fülére (lásd: 13. oldal).</p> <p>Tükör segítségével ellenőrizze a fülhallgató illeszkedését (lásd: 14. oldal). A legjobb hangminőség és mikrofonteljesítmény érdekében igazítsa úgy a fülhallgatókat, hogy azok kb. 45°-os szögben helyezkedjenek el a fülén. Ha viselésük kényelmetlen vagy bizonytalan, csúsztassa kissé felfelé vagy lefelé őket, hogy megtalálja az Önnek megfelelő illeszkedést.</p> <p>A bemutatóvideók megtekintéséhez látogasson el a <a href="https://support.bose.com/UOE">support.bose.com/UOE</a> címre.</p>
<p><b>Fülbevalók és piercingek viselésekor a fülhallgatók kényelmetlenek</b></p>	<p>A fülhallgatók felvétele előtt távolítsa el füléből a fülbevalókat és piercingeket. Amikor a fülhallgatók stabilan és kényelmesen illeszkednek a fülébe, helyezze vissza a fülbevalókat vagy a piercingeket.</p> <p>Tükör segítségével ellenőrizze a fülhallgató illeszkedését (lásd: 14. oldal). A legjobb hangminőség és mikrofonteljesítmény érdekében igazítsa úgy a fülhallgatókat, hogy azok kb. 45°-os szögben helyezkedjenek el a fülén. Ha a fülbevalók vagy piercingek miatt ez a pozíció kényelmetlen, csúsztassa kissé felfelé vagy lefelé őket, hogy megtalálja az Önnek megfelelő illeszkedést.</p> <p>Ha a fülhallgató hengeres részének alján lévő mágnes a fülbevalóhoz vagy a piercingekhez tapad, a fülhallgatók kis mértékű felfelé vagy lefelé mozgatásával válassza szét őket.</p>
<p><b>A Bluetooth-kapcsolat szakadozik</b></p>	<p>Törölje a fülhallgató eszközlistának tartalmát (lásd: 37. oldal). Törölje a fülhallgatókat az eszközön található <i>Bluetooth</i>-listáról, ideértve az „LE” (Low Energy) jelölésű duplikált bejegyzéseket is. Csatlakoztassa ismét (lásd: 12. oldal).</p> <p>Vigye közelebb az eszközt a fülhallgatókhoz (9 m), és vigye távolabb minden zavarforrástól vagy a jelet árnyékoló tárgytól.</p> <p>Indítsa újra a fülhallgatókat és a beépített töltővel rendelkező hordtokot (lásd: 55. oldal).</p>

JELENSÉG	MEGOLDÁS
<p><b>Nincs hang</b></p>	<p>Ügyeljen arra, hogy a megfelelő fülhallgatót a megfelelő fülébe tegye. Keresse meg a fülhallgatók hengeres részén az <b>L</b> (bal) és az <b>R</b> (jobb) jelölést.</p> <p>Tükör segítségével ellenőrizze a fülhallgató illeszkedését (lásd: 14. oldal).</p> <p>A bemutatóvideók megtekintéséhez látogasson el a <a href="http://support.Bose.com/UOE">support.Bose.com/UOE</a> címre.</p> <p>Ellenőrizze, hogy nincs-e levéve a hangerő (lásd: 17. oldal).</p> <p>Az eszközén nyomja meg a lejátszás gombot egy audió lejátszásához.</p> <p>Játszson le audiót másik alkalmazásból vagy zenei szolgáltatásból.</p> <p>Játszson le olyan audiót, amely közvetlenül az eszközén található.</p> <p>Ha két eszköz is csatlakozik, először szüneteltesse a másik eszközön a lejátszást.</p> <p>A hangszórónyílást tisztítsa meg minden szennyeződéstől és zsírtól.</p> <p>Indítsa újra az eszközt.</p>
<p><b>Nem hallható hang a fülhallgatókból</b></p>	<p>Tükör segítségével ellenőrizze a fülhallgató illeszkedését (lásd: 14. oldal).</p> <p>A bemutatóvideók megtekintéséhez látogasson el a <a href="http://support.Bose.com/UOE">support.Bose.com/UOE</a> címre.</p> <p>Ellenőrizze, hogy naprakész-e Bose alkalmazás szoftvere (lásd: 44. oldal).</p> <p>A hangszórónyílást tisztítsa meg minden szennyeződéstől és zsírtól.</p> <p>Helyezze be mindkét fülhallgatót a töltővel felszerelt tokba.</p> <p>A fülhallgatókat a mágnes a helyére pattintja. Csukja be és nyissa ki a töltőtöket. A fülhallgató állapotjelző fényei a töltési állapotot mutatják (lásd: 30. oldal). Vegye ki a fülhallgatókat.</p>
<p><b>Az audió és a videó nincs egymással szinkronban</b></p>	<p>Zárja be és nyissa meg az alkalmazást vagy a zenei szolgáltatást.</p> <p>Játszson le audiót másik alkalmazásból vagy zenei szolgáltatásból.</p> <p>Helyezze be mindkét fülhallgatót a töltővel felszerelt tokba.</p> <p>A fülhallgatókat a mágnes a helyére pattintja. Csukja be és nyissa ki a töltőtöket. A fülhallgató állapotjelző fényei a töltési állapotot mutatják (lásd: 30. oldal). Vegye ki a fülhallgatókat.</p>



JELENSÉG	MEGOLDÁS
<p><b>Gyenge a hangminőség</b></p>	<p>Ügyeljen arra, hogy a megfelelő fülhallgatót a megfelelő fülébe tegye. Keresse meg a fülhallgatók hengeres részén az <b>L</b> (bal) és az <b>R</b> (jobb) jelölést.</p> <p>Tükör segítségével ellenőrizze a fülhallgató illeszkedését (lásd: 14. oldal). A legjobb hangminőség és mikrofonteljesítmény érdekében igazítsa úgy a fülhallgatókat, hogy azok kb. 45°-os szögben helyezkedjenek el a fülén. Ha viselésük kényelmetlen vagy bizonytalan, csúsztassa kissé felfelé vagy lefelé őket, hogy megtalálja az Önnek megfelelő illeszkedést.</p> <p>A bemutatóvideók megtekintéséhez látogasson el a <a href="http://support.Bose.com/UOE">support.Bose.com/UOE</a> címre.</p> <p>A beállításhoz a Bose alkalmazást kell használni (lásd: 12. oldal).</p> <p>Próbáljon másik zeneszámot lejátszani.</p> <p>Játsszon le audiót másik alkalmazásból vagy zenei szolgáltatásból.</p> <p>A hangszórónyílást tisztítsa meg minden szennyeződéstől és zsírtól.</p> <p>Ha két eszköz van csatlakoztatva, válassza le a második eszközt.</p> <p>Kapcsoljon ki minden hangkiemelési funkciót az eszközön és a zenei alkalmazásban.</p> <p>Ha csak egy fülhallgatót visel, helyezze be a másikat a tokba úgy, hogy azt a mágnes a helyére pattintsa.</p> <p>A fülhallgatókat a megfelelő <i>Bluetooth</i>-profil használatával kell csatlakoztatni: Stereo A2DP. A készülék <i>Bluetooth</i>-/audiobeállítások menüjében ellenőrizze, hogy a helyes profil van-e kiválasztva.</p> <p>Csökkentse a fülhallgatók, az eszköz vagy a zenei alkalmazás hangerejét.</p> <p>Tiltsa le, majd engedélyezze ismét a <i>Bluetooth</i> funkciót az eszközén.</p> <p>Törölje a fülhallgató eszközlístájának tartalmát (lásd: 37. oldal). Törölje a fülhallgatókat az eszközén található <i>Bluetooth</i>-listáról, ideértve az „LE” (Low Energy) jelölésű duplikált bejegyzéseket is. Csatlakoztassa ismét (lásd: 12. oldal).</p>
<p><b>Halk hang</b></p>	<p>Ellenőrizze, hogy nincs-e levéve a hangerő (lásd: 17. oldal).</p> <p>Ügyeljen arra, hogy a megfelelő fülhallgatót a megfelelő fülébe tegye. Keresse meg a fülhallgatók hengeres részén az <b>L</b> (bal) és az <b>R</b> (jobb) jelölést.</p> <p>Tükör segítségével ellenőrizze a fülhallgató illeszkedését (lásd: 14. oldal). A legjobb hangminőség és mikrofonteljesítmény érdekében igazítsa úgy a fülhallgatókat, hogy azok kb. 45°-os szögben helyezkedjenek el a fülén. Ha viselésük kényelmetlen vagy bizonytalan, csúsztassa kissé felfelé vagy lefelé őket, hogy megtalálja az Önnek megfelelő illeszkedést.</p> <p>Próbálja kissé lefelé csúsztatni a fülhallgatókat, hogy a hangszórónyílások közelebb kerüljenek a hallójáratához.</p> <p>A hangszórónyílást tisztítsa meg minden szennyeződéstől és zsírtól.</p>

JELENSÉG	MEGOLDÁS
<b>Túl sok a mélyhang</b>	<p>Tükör segítségével ellenőrizze a fülhallgató illeszkedését (lásd: 14. oldal). A legjobb hangminőség és mikrofonteljesítmény érdekében igazítsa úgy a fülhallgatókat, hogy azok kb. 45°-os szögben helyezkedjenek el a fülén. Ha viselésük kényelmetlen vagy bizonytalan, csúsztassa kissé felfelé vagy lefelé őket, hogy megtalálja az Önnek megfelelő illeszkedést.</p> <p>A mélyhangszint beállításához használja a Bose alkalmazást (lásd: 19. oldal).</p> <p>Próbálja kissé felfelé csúsztatni a fülhallgatókat, hogy a hangszóró távolabb kerüljön a hallójáratától.</p>
<b>Túl kevés a mélyhang</b>	<p>Tükör segítségével ellenőrizze a fülhallgató illeszkedését (lásd: 14. oldal). A legjobb hangminőség és mikrofonteljesítmény érdekében igazítsa úgy a fülhallgatókat, hogy azok kb. 45°-os szögben helyezkedjenek el a fülén. Ha viselésük kényelmetlen vagy bizonytalan, csúsztassa kissé felfelé vagy lefelé őket, hogy megtalálja az Önnek megfelelő illeszkedést.</p> <p>A mélyhangszint beállításához használja a Bose alkalmazást (lásd: 19. oldal).</p> <p>Próbálja kissé lefelé csúsztatni a fülhallgatókat, hogy a hangszóró közelebb kerüljön a hallójáratához.</p>
<b>A hangerő eltér a két fülhallgató között</b>	<p>A halkabb fülhallgatót csúsztassa kicsit lejjebb a fülén, amíg el nem éri a másik fülhallgatóéval azonos hangerőt.</p>
<b>Az immerzív hang nem hangzik megfelelően, vagy úgy tűnik, túl közel van</b>	<p>A Bose alkalmazással kalibrálja úgy az immerzív hangot, hogy jobban megfeleljen a fülére helyezett fülhallgatók helyzetének. Ez az opció a Beállítások menüben található.</p>
<b>A mikrofon nem érzékeli a hangokat</b>	<p>Lehet, hogy a fülhallgatókat túlzottan lefelé fordította a szája vagy az arca felé. Tükör segítségével ellenőrizze a fülhallgató illeszkedését (lásd: 14. oldal). A legjobb hangminőség és mikrofonteljesítmény érdekében igazítsa úgy a fülhallgatókat, hogy azok kb. 45°-os szögben helyezkedjenek el a fülén. Ha viselésük kényelmetlen vagy bizonytalan, csúsztassa kissé felfelé vagy lefelé őket, hogy megtalálja az Önnek megfelelő illeszkedést.</p> <p>Próbálkozzon még egy telefonhívással.</p> <p>A mikrofonlyukakat tisztítsa meg minden szennyeződéstől és zsírtól (lásd: 43. oldal).</p> <p>Próbáljon ki egy másik kompatibilis eszközt.</p> <p>Menjen egy csendesebb helyre, és próbálja meg újra.</p> <p>Tiltsa le, majd engedélyezze ismét a <i>Bluetooth</i> funkciót az eszközén.</p> <p>Törölje a fülhallgató eszközlístájának tartalmát (lásd: 37. oldal). Törölje a fülhallgatókat az eszközén található <i>Bluetooth</i>-listáról, ideértve az „LE” (Low Energy) jelölésű duplikált bejegyzéseket is. Csatlakoztassa ismét (lásd: 12. oldal).</p>

JELENSÉG	MEGOLDÁS
<p><b>Nem lehet beállítani a módot</b></p>	<p>Helyezze be mindkét fülhallgatót a töltővel felszerelt tokba. A fülhallgatókat a mágnes a helyére pattintja. Csukja be és nyissa ki a töltőtöket. A fülhallgató állapotjelző fényei a töltési állapotot mutatják (lásd: 30. oldal). Vegye ki a fülhallgatókat.</p> <p>Ha a gyorsfunkciót egy adott fülhallgatóhoz társította, ügyeljen arra, hogy a megfelelő fülhallgatón lévő gombot érinti meg és tartja nyomva.</p> <p>Ha a gyorsfunkciót egy adott fülhallgatóhoz társította, a Bose alkalmazással társítsa a gyorsfunkciót a másik fülhallgatóhoz, és próbálja meg újra. Látogasson el a következő címre a bemutató videók megtekintéséhez: <a href="http://support.Bose.com/UOE">support.Bose.com/UOE</a>.</p> <p>A Bose alkalmazásban állítsa be a módot. Ezt az opciót a termék vezérlőképernyőjéről érheti el (lásd: 12. oldal).</p>
<p><b>Hívás közben a hívó nehezen hallható</b></p>	<p>Növelje a hangerőt az eszköz segítségével.</p>
<p><b>A fülhallgatók nem reagálnak</b></p>	<p>Helyezze be mindkét fülhallgatót a töltővel felszerelt tokba. A fülhallgatókat a mágnes a helyére pattintja. Csukja be és nyissa ki a töltőtöket. A fülhallgató állapotjelző fényei a töltési állapotot mutatják (lásd: 30. oldal). Vegye ki a fülhallgatókat.</p> <p>Indítsa újra a fülhallgatókat és a beépített töltővel rendelkező hordtöket (lásd: 55. oldal). Ha ez nem segít, állítsa vissza a fülhallgatók gyári beállításait (lásd: 56. oldal).</p>
<p><b>A fülhallgatók nem reagálnak a gombnyomásra</b></p>	<p>Több gombnyomásos funkciók esetében: változtasson a gombnyomások sebességén.</p> <p>Ellenőrizze, hogy a zenei alkalmazás támogatja-e a funkciót.</p> <p>Ha a fülhallgatók túl magas vagy túl alacsony hőmérsékletnek voltak kitéve, várja meg, amíg újra elérik a szobahőmérsékletet.</p> <p>Ha az Automatikus hangerő engedélyezett, lásd: „A hangerő módosításának minimális hatása van, amikor az Automatikus hangerő engedélyezett”, 52. oldal.</p> <p>Csatlakoztasson másik eszközt, és próbálja meg újra.</p> <p>Indítsa újra a fülhallgatókat és a beépített töltővel rendelkező hordtöket (lásd: 55. oldal).</p>
<p><b>A gyorsfunkció nem érhető el</b></p>	<p>Győződjön meg róla, hogy a Bose alkalmazással beállított egy gyorsfunkciót (lásd: 20. oldal).</p> <p>Ha a gyorsfunkciót egy adott fülhallgatóhoz társította, ügyeljen arra, hogy a megfelelő fülhallgatón lévő gombot érinti meg és tartja nyomva.</p> <p>Ha a gyorsfunkciót egy adott fülhallgatóhoz társította, a Bose alkalmazással társítsa a gyorsfunkciót a másik fülhallgatóhoz, és próbálja meg újra. Látogasson el a következő címre a bemutató videók megtekintéséhez: <a href="http://support.Bose.com/UOE">support.Bose.com/UOE</a>.</p>

JELENSÉG	MEGOLDÁS
<p><b>A hangerő módosításának minimális hatása van, amikor az Automatikus hangerő engedélyezett</b></p>	<p>Ha a fülhallgatók a zajsztintnek megfelelően aktívan növelik az audió hangerejét, előfordulhat, hogy a hangerő manuális módosításával minimális vagy csak ideiglenes hatást ér el, kivéve, ha az alapbeállítást az aktuális szint fölé növeli. Ha a hangerőt ebben a helyzetben szeretné növelni, a fülhallgató vezérlővel vagy az eszköz vezérlővel folyamatosan növelje a hangerőt, amíg a hangerő változását nem érzékeli (lásd: 18. oldal). A hangerő csökkentéséhez a Bose alkalmazással tiltsa le az Automatikus hangerő funkciót, majd csökkentse a hangerőt (lásd: 18. oldal).</p>
<p><b>A hang felhangosodik, amikor az Automatikus hangerő engedélyezett, és Ön beszél</b></p>	<p>Az Automatikus hangerő funkció úgy lett kialakítva, hogy amennyire csak lehetséges figyelmen kívül hagyja az Ön hangját, amikor méri a környezetében tapasztalható zajsztintet. Ha azt veszi észre, hogy az audió felhangosodik, miközben beszél, lehet, hogy a fülhallgatókat túlzottan lefelé fordította a szája vagy az arca felé. Tükör segítségével ellenőrizze a fülhallgató illeszkedését (lásd: 14. oldal). A legjobb hangminőség és mikrofonteljesítmény érdekében igazítsa úgy a fülhallgatókat, hogy azok kb. 45°-os szögben helyezkedjenek el a fülén. Ha viselésük kényelmetlen vagy bizonytalan, csúsztassa kissé felfelé vagy lefelé őket, hogy megtalálja az Önnek megfelelő illeszkedést.</p>
<p><b>Az audió felhangosodik, amikor az Automatikus hangerő engedélyezett, és mások beszélnek</b></p>	<p>Az Automatikus hangerő más emberek hangját a környezeti zajok kategóriájába sorolja, ami azt jelenti, hogy az audió felhangosodhat a hangos beszéd ellensúlyozására. Ennek megelőzése érdekében beszélgetés közben szüneteltesse az audiót (lásd: 17. oldal), vagy a Bose alkalmazással kapcsolja ki az Automatikus hangerő funkciót. Ez a beállítás a Beállítások menüben található.</p>
<p><b>A fülhallgatók nem töltődnek</b></p>	<p>Ellenőrizze, hogy a fülhallgatók megfelelően vannak-e behelyezve a töltővel felszerelt hordtokba. Az akkumulátor élettartamának megőrzése érdekében a fülhallgatók töltése közben a tokot tartsa becsukva (lásd: 25. oldal).</p> <p>Ellenőrizze, hogy a fülhallgatók töltőérintkezőin, valamint a hordtok töltőtűskéin nincs-e piszok, törmelék vagy folyadék.</p> <p>Távolítsa el a műanyag fóliát a fülhallgatók alól a tokról, hogy ne akadályozza a fülhallgatók behelyezését.</p> <p>Győződjön meg róla, hogy az USB-kábel megfelelően illeszkedik a hordtok csatlakozójához.</p> <p>Rögzítse az USB-kábel mindkét végét.</p> <p>Próbáljon ki egy másik USB-kábelt.</p> <p>Próbálkozzon egy másik fali aljzattal.</p> <p>Ha a fülhallgatók vagy a hordtok túl magas vagy túl alacsony hőmérsékletnek voltak kitéve, várja meg, amíg újra eléri a szobahőmérsékletet. Töltse fel őket ismét (lásd: 25. oldal).</p>

JELENSÉG	MEGOLDÁS
<p><b>A beépített töltővel rendelkező hordtok nem töltődik</b></p>	<p>Győződjön meg róla, hogy az USB-kábel megfelelően illeszkedik a hordtok csatlakozójához.</p> <p>Ha a töltőtök akkumulátora teljesen lemerült, gondoskodjon róla, hogy az USB-kábelt elég hosszú ideig csatlakoztatja ahhoz, hogy megkezdje a tok töltését. Ha a kábelt kihúzza, és a beépített töltővel rendelkező tok állapotjelzője kialszik, csatlakoztassa ismét az USB-kábelt.</p> <p>Rögzítse az USB-kábel mindkét végét.</p> <p>Próbáljon ki egy másik USB-kábelt.</p> <p>Ellenőrizze, hogy a töltővel felszerelt hordtok be van-e csukva. Az akkumulátor élettartamának megőrzése érdekében töltés közben a tokot tartsa becsukva.</p> <p>Próbálkozzon egy másik fali aljzattal.</p> <p>Ha a hordtok túl magas vagy túl alacsony hőmérsékletnek volt kitéve, várja meg, amíg újra eléri a szobahőmérsékletet. Töltse fel ismét (lásd: 27. oldal).</p> <p>Ha a hordtokot víz érte, várja meg, amíg az USB-C-port teljesen megszárad. Töltse fel őket ismét (lásd: 27. oldal).</p> <p>Győződjön meg róla, hogy a töltőtök összes kiegészítője megfelelően lett felszerelve, és azok nem akadályozzák meg, hogy az USB-kábel biztonságosan csatlakozzon a töltőtök csatlakozójához.</p>
<p><b>A fülhallgatók akkumulátorának üzemideje a vártnál rövidebb</b></p>	<p>Az akkumulátor üzemideje a beállításoktól és a használattól függően változik. Ha az Immerzív hang és az Automatikus hangerő funkciók egyike be van kapcsolva, az akkumulátor üzemidejének meghosszabbítása érdekében próbálja kikapcsolni őket a Bose alkalmazás segítségével. További információk: 29. oldal.</p>
<p><b>A hangutasítás nyelve helytelen</b></p>	<p>A Bose alkalmazással módosítsa a hangutasítás nyelvét (lásd: 12. oldal). Ez az opció a Beállítások menüben található.</p>
<p><b>Nem kapok hívásokkal kapcsolatos értesítések</b></p>	<p>Ellenőrizze, hogy az eszköz nincs-e Ne zavarj módba állítva.</p> <p>A hangutasításokat engedélyezze a Bose alkalmazás segítségével (lásd: 12. oldal). Ez az opció a Beállítások menüben található.</p> <p>Győződjön meg róla, hogy az eszköze Beállítások menüjében megadta a kapcsolataihoz való hozzáférést a fülhallgatók számára.</p>
<p><b>A fülhallgatók nem kapcsolódnak a Bose Smart Soundbar vagy Speaker termékhez</b></p>	<p>Győződjön meg róla, hogy kompatibilis Bose termékhez csatlakozik. A kompatibilis termékek listáját itt tekintheti meg: <a href="https://support.bose.com/Groups">support.bose.com/Groups</a></p> <p>Amikor a fülhallgatók a töltőtökben vannak, és a tok fedele fel van nyitva, tartsa nyomva a tok hátoldalán lévő gombot, amíg a fülhallgatók állapotjelző fényei el nem kezdenek lassan kéken villogni.</p> <p>Ügyeljen arra, hogy a fülhallgatók legfeljebb 9 méterre legyenek a hangprojektortól vagy a hangszugárzótól.</p>

JELENSÉG	MEGOLDÁS
<b>A fülhallgatók nem kapcsolódnak újra a korábban csatlakoztatott Bose Smart Soundbar vagy Speaker termékhez</b>	Amikor a fülhallgatók a töltőtokban vannak, és a tok fedele fel van nyitva, tartsa nyomva a tok hátoldalán lévő gombot, amíg a fülhallgatók állapotjelző fényei el nem kezdenek lassan kéken villogni. A Bose alkalmazással csatlakoztassa a fülhallgatókat egy kompatibilis Bose termékhez. További információért látogasson el a következő címre: <a href="https://support.bose.com/Groups">support.bose.com/Groups</a>
<b>A hang késik a termékek között, amikor a termék a Bose Smart Soundbar hangprojektorhoz vagy Speaker hangsugárzóhoz csatlakozik</b>	Töltse le a Bose alkalmazást, és futtassa az elérhető szoftverfrissítéseket.

## A FÜLHALLGATÓK ÉS A BEÉPÍTETT TÖLTŐVEL RENDELKEZŐ HORDTOK ÚJRAINDÍTÁSA

Ha a fülhallgatók vagy a beépített töltővel rendelkező tok nem reagál, indítsa őket újra.

**MEGJEGYZÉS:** A fülhallgatók újraindítása törli a fülhallgató eszközlistájának tartalmát. A többi beállítás nem törlődik.

Amikor a fülhallgatók a töltőtokban vannak, és a tok fedele fel van nyitva, tartsa nyomva a tok hátoldalán lévő gombot 20 másodpercig, amíg a fülhallgatók állapotjelző fényei kétszer fehéren felvillannak, lassan kéken villognak, majd kikapcsolnak.

**MEGJEGYZÉS:** A fülhallgatóknak a tokban kell lenniük, és a toknak nyitva kell lennie.

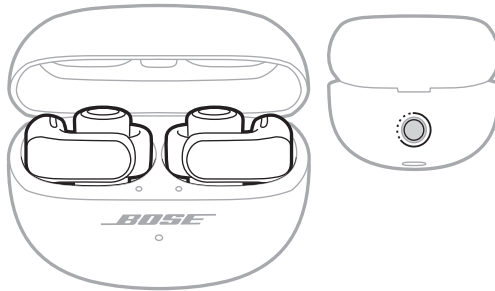

Az újraindítás befejeztével a fülhallgatók állapotjelző fényei a töltési állapotnak megfelelően világítanak, majd elkezdnek lassan kéken villogni (lásd: 30. oldal). A hordtok állapotjelző fénye a tok akkumulátorszintjének megfelelően világít (lásd: 32. oldal).

## A FÜLHALLGATÓK VISSZAÁLLÍTÁSA A GYÁRI ÉRTÉKEKRE

A gyári alapértékek visszaállítása törli az összes beállítást, és a fülhallgatókat visszaállítja az eredeti állapotukba. Ezután elvégezheti a fülhallgatók konfigurálását, mint ahogyan a legelső használatba vétel alkalmával tette.

A gyári alapértékek visszaállítása csak akkor javasolt, ha problémái vannak a fülhallgatókkal, vagy ha a Bose ügyfélszolgálati képviselője arra kérte.

1. Távolítsa el a fülhallgatókat a mobil eszközén található *Bluetooth*-listáról.
2. Távolítsa el a fülhallgatókat a Bose-fiókjából a Bose alkalmazással.

**MEGJEGYZÉS:** További információkért azzal kapcsolatban, hogy hogyan távolíthatja el a fülhallgatókat a Bose-fiókjából a Bose alkalmazással, látogasson el a következő címre: [worldwide.bose.com/Support/UOE](https://worldwide.bose.com/Support/UOE)

3. Amikor a fülhallgatók a töltőtokban vannak, és a tok fedele fel van nyitva, tartsa nyomva a tok hátoldalán lévő gombot 20 másodpercig, amíg a fülhallgatók állapotjelző fényei kétszer fehéren felvillannak, lassan kéken villognak, majd kikapcsolnak.

**MEGJEGYZÉS:** A fülhallgatóknak a tokban kell lenniük, és a toknak nyitva kell lennie.

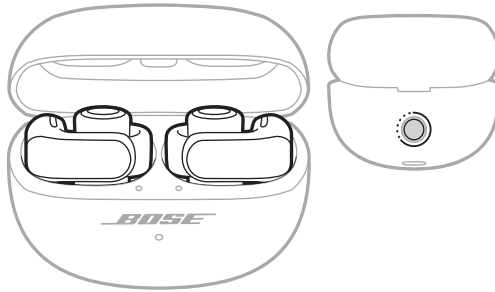

4. Ismételje meg a fenti lépést még 2 alkalommal.

A harmadik ismétlés után az állapotjelző fények 3 másodpercig villognak, ami jelzi, hogy a gyári alapértékek visszaállítása folyamatban van.

Amikor a visszaállítás befejeződött, az állapotjelző fények lassan, kéken villognak. A fülhallgatók beállításai visszaálltak az eredeti gyári értékekre.

**MEGJEGYZÉS:** Ha a problémát nem tudja megoldani, további hibaelhárítási információkat és támogatást a következő címen talál: [support.bose.com/UOE](https://support.bose.com/UOE)



## Les og ta vare på alle sikkerhets- og bruksinstruksjoner.

**CE** Bose Corporation erklærer hermed at dette produktet oppfyller grunnleggende krav og andre relevante bestemmelser i direktiv 2014/53/EU og alle andre relevante krav i EU-direktiver. Den fullstendige samsvarserklæringen finner du på [www.Bose.com/compliance](http://www.Bose.com/compliance)

**UK CA** Dette produktet er i samsvar med alle gjeldende bestemmelser om elektromagnetisk kompatibilitet for 2016 og alle andre gjeldende bestemmelser i Storbritannia. Den fullstendige samsvarserklæringen finner du på [www.Bose.com/compliance](http://www.Bose.com/compliance)

Bose Corporation erklærer herved at dette produktet er i samsvar med de essensielle kravene i bestemmelser for radioutstyr for 2017 og alle andre gjeldende bestemmelser i Storbritannia. Den fullstendige samsvarserklæringen finner du på [www.Bose.com/compliance](http://www.Bose.com/compliance)

## Viktige sikkerhetsinstruksjoner

Bruk bare tilbehør og utstyr som er spesifisert av produsenten.

Overlat all service til kvalifisert personell. Apparatet trenger service når det er skadet, for eksempel når ledningen eller kontakten til strømforsyningen er skadet, det er sølt væske på apparatet eller gjenstander har falt inn i det, apparatet har blitt utsatt for regn eller fuktighet, det ikke fungerer slik det skal, eller det har falt i bakken.



### ADVARSLER/FORHOLDSREGLER

- Hold produktet borte fra barn og kjæledyr for å unngå at det utilsiktet svelges. Produktet inneholder et batteri, og dette kan være farlig hvis det svelges. Hvis det svelges, må du oppsøke lege umiddelbart. Oppbevar produktet utenfor rekkevidde for barn og kjæledyr når det ikke er i bruk.
- Produktet skal ikke brukes av barn.
- For å unngå hørselsskader bør hodetelefonene ikke brukes med høyt volum. Skru volumet ned på produktet før du plasserer hodetelefonene i/på ørene, og skru deretter volumet opp gradvis til et komfortabelt lyttenivå.
- For å unngå hørselsskader bør du ikke sette høyttaleren på øreproppene direkte inn i ørekanalen. Bruk øreproppene med høyttaleren hvilende på den innvendige overflaten av øret, og hoveddelen bak øret. Du finner informasjon om hvordan du bærer øreproppene på deg, på side 13.
- Bruk av dette produktet ved kjøring kan være forbudt i henhold til lov på enkelte steder. Vær forsiktig, og følg gjeldende lover. Stopp bruken av produktet umiddelbart hvis de virker forstyrrende på oppmerksomheten din eller hvis de hindrer muligheten til å høre lyder fra omgivelsene, inkludert alarmer og varselsignaler, mens du kjører.
- Utvis forsiktighet hvis disse hodetelefonene brukes under aktiviteter som krever oppmerksomhet fra deg. Ikke bruk hodetelefonene når det å ikke høre lydene fra omgivelsene kan utgjøre en fare for deg selv eller andre, for eksempel når du sykler eller går i trafikken, på byggeområder, nær toglinjer og så videre.
- IKKE senk produktet ned i vann eller eksponer produktet for vann over lang tid.
- Fjern produktet umiddelbart hvis du oppdager at det kommer varme fra produktet.



Inneholder små deler som kan medføre fare for kvelning. Ikke egnet for barn under 3 år.



Dette produktet inneholder magnetisk materiale. Kontakt lege hvis du vil finne ut om dette kan påvirke implantert medisinsk utstyr.

- IKKE utfør uautoriserte endringer på produktet.
- Hold apparatet borte fra åpen ild og varmekilder. IKKE plasser kilder til åpen flamme, for eksempel tente stearinlys, på eller nær produktet.
- Dette produktet skal bare brukes med en LPS-strømforsyning som er godkjent av offentlige tilsynsmyndigheter, og som oppfyller lokale forskriftskrav (som UL, CSA, VDE, CCC).
- Batteriet som følger med dette produktet, kan utgjøre en fare for brann eller etseskader hvis det behandles feil eller skiftes ut på feil måte eller med feil type.
- Hvis batteriet lekker, må du ikke la væsken komme i kontakt med hud eller øyne. Oppsøk lege ved kontakt.
- Ikke utsett produkter som inneholder batterier, for høy temperatur (for eksempel direkte sollys, i nærheten av åpen ild eller lignende).
- Tørk svette av øreproppene og ladeetuiet før lading.
- IPX4 og IPX1 er ikke permanente tilstander, og mostandsdyktighet kan reduseres som et resultat av vanlig slitasje.

**MERKNAD:** Tester av utstyret viser at det overholder grenseverdiene for digitalt utstyr av klasse B, som beskrevet i del 15 av FCC-regelverket. Disse grenseverdiene er beregnet på å sikre rimelig beskyttelse mot skadelige radioforstyrrelser ved montering i boligmiljø. Utstyret genererer, bruker og kan avgj radiofrekvensenergi. Hvis det ikke monteres og brukes i overensstemmelse med instruksjonene, kan det forårsake skadelig forstyrrelse av radiokommunikasjon. Det kan likevel ikke garanteres at slik forstyrrelse ikke vil kunne oppstå ved en gjtt montering. Dersom utstyret skulle forårsake skadelig forstyrrelse for radio- eller TV-mottak, hvilket kan avgjøres ved å slå det av og på igjen, er det følgende noe av det brukeren kan gjøre:

- Flytt eller snu mottakerproduktet eller antennen.
- Øk avstanden mellom utstyret og radio- eller TV-utstyret.
- Koble utstyret til en annen strømkrets enn den radio- eller TV-utstyret er koblet til.
- Ta kontakt med forhandleren eller en erfaren radio- eller TV-installatør for hjelp.

Endringer eller modifikasjoner som ikke er uttrykkelig godkjent av Bose Corporation, kan frata brukeren retten til å bruke utstyret.

Dette utstyret overholder del 15 av FCC-regelverket og med RSS-standard(er) med ISED Canada-lisensunntak. Bruk av utstyret er underlagt følgende to betingelser: (1) Utstyret skal ikke forårsake skadelig interferens, og (2) utstyret skal tåle all mottatt interferens, herunder interferens som kan føre til uønsket virkemåte for utstyret.

Dette utstyret samsvarer med radiostrålingsgrensene i FCC og ISED Canada som er angitt for den generelle befolkningen. Senderen må ikke plasseres på samme sted som eller brukes i forbindelse med andre antenner eller sendere.

**FCC ID:** A94926L / A94926R | **IC:** 3232A-926L / 3232A-926R

**Etuimodell:** 438926 | **Høyre øreproppmodell:** 926R | **Venstre øreproppmodell:** 926L

Øreproppene i dette systemet er sertifiserte i henhold til bestemmelsene i radioloven.



020-230336  
020-230337

CAN ICES-3(B) / NMB-3(B)

**For Europa:** Frekvensbånd for bruk er 2400 til 2483,5 MHz. | Maksimal sendestyrke er mindre enn 20 dBm EIRP.

## SAR-informasjon

Ørepropp	Målt	Målt
	1-g SAR W/kg	10-g SAR W/kg
Venstre	0,46	0,18
Høyre	0,57	0,22



Dette symbolet betyr at produktet ikke må kasseres som husholdningsavfall, og at det skal leveres inn til et egnet gjenvinningsanlegg. Riktig håndtering og gjenvinning bidrar til å beskytte naturressurser, helse og miljø. Mer informasjon om avhending og resirkulering av dette produktet kan fås hos kommunen, renovasjonstjenesten eller butikken der du kjøpte dette produktet.

## Tekniske forskrifter for radiofrekvensenheter med lav effekt

Firmaer, selskaper eller brukere som ikke har tillatelse fra NCC, har ikke lov til å endre frekvens, forbedre sendestyrke eller endre opprinnelige egenskaper eller opprinnelig ytelse for godkjente radiofrekvensenheter med lav effekt. Radiofrekvensenheter med lav effekt skal ikke påvirke flysikkerhet eller forstyrre lovlig kommunikasjon. Hvis dette skjer, skal brukeren avslutte driften umiddelbart til det ikke forekommer forstyrrelser. Juridisk sett betyr kommunikasjon radiokommunikasjon som drives i samsvar med loven om telekommunikasjon (Telecommunications Management Act). Radiofrekvensenheter med lav effekt må tåle interferens fra lovlig kommunikasjon eller enheter som avgir ISM-radiobølger.

**IKKE** prøv å fjerne det oppladbare litium-ion-batteriet fra produktet. Kontakt den lokale Bose-forhandleren eller andre kvalifiserte teknikere angående fjerning.



**Kasser brukte batterier på en miljøriktig måte i henhold til lokale bestemmelser. Må ikke brennes.**

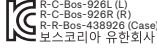

R-C-Bos-926L (L)  
R-C-Bos-926R (R)  
R-R-Bos-438926 (Case)  
보스코리아 유한회사

Navn på og innhold i giftige eller skadelige stoffer eller bestanddeler						
Delnavn	Giftige eller skadelige stoffer eller bestanddeler					
	Bly (Pb)	Kvikksølv (Hg)	Kadmium (Cd)	Heksavalent (CR(VI))	Polybromerte bifenyler (PBB)	Polybromerte difenyletere (PBDE)
PCB-er	X	O	O	O	O	O
Metalldeler	X	O	O	O	O	O
Plastdeler	O	O	O	O	O	O
Høytalere	X	O	O	O	O	O
Kabler	X	O	O	O	O	O

Denne tabellen er utarbeidet i henhold til krav i SJ/T 11364.

O: Angir at dette giftige eller farlige stoffet som finnes i alle de homogene materialene i denne delen, er under grensekravene i GB/T 26572.

X: Angir at dette giftige eller farlige stoffet som finnes i minst ett av de homogene materialene i denne delen, er over grensekravene i GB/T 26572.

Utstyrnavn: Typebetegnelse for ørepropper og ladeetui: 438926						
Enhet	Begrensede stoffer og kjemiske symboler					
	Bly (Pb)	Kvikksølv (Hg)	Kadmium (Cd)	Heksavalent krom (Cr <sup>6+</sup> )	Polybromerte bifenyler (PBB)	Polybromerte difenyletere (PBDE)
PCB-er	-	O	O	O	O	O
Metalldeler	-	O	O	O	O	O
Plastdeler	O	O	O	O	O	O
Høytalere	-	O	O	O	O	O
Kabler	-	O	O	O	O	O

**Merknad 1:** O angir at den prosentvise innholdsandelen av det begrensede stoffet ikke overskrider prosentdelen av referanseverdien for tilstedeværelse.

**Merknad 2:** - angir at det begrensede stoffet samsvarer med fritaket.

**Produksjonsdato:** Det åttende sifferet i serienummeret er produksjonsåret. 4 vil si 2014 eller 2024.

**Importører:** Bose Electronics (Shanghai) Company Limited, Level 6, Tower D, No. 2337 Gudai Rd. Minhang District, Shanghai 201100 | Bose Products B.V., Gorslaan 60, 1441 RG Purmerend, Nederland | Bose de México S. de R.L. de C.V., Avenida Prado Sur #150, Piso 2, Interior 222 y 223, Colonia Lomas de Chapultepec V Sección, Miguel Hidalgo, Ciudad de México, C.P. 11000 Telefonnummer: +5255 (5202) 3545 | Bose Limited (H.K.), 9F, No. 10, Sec. 3, Minsheng E. Road, Zhongshan Dist. Taipei City 10480, Telefonnummer: +886-2-2514 7676 | Bose Limited, Bose House, Quayside Chatham Maritime, Chatham, Kent, ME4 4QZ, Storbritannia

**Utgangskapasitet:** 350 mAh | **IPXX-klassifisering:** IPX4 (for øreproppene), IPX1 (for ladeetuiet)

CMIIT-ID er plassert på esken.

**Boses vilkår for bruk** gjelder for dette produktet: [worldwide.Bose.com/termsofuse](https://worldwide.Bose.com/termsofuse)

**Lisensinformasjon:** Du finner lisensopplysningene som gjelder for programvarepakker fra tredjeparter som er inkludert som komponenter i Bose Ultra åpne ørepropper, i Bose-appen. Du finner denne informasjonen på Innstillinger-menyen.

Apple, Apple-logoen, iPad og iPhone er varemerker som tilhører Apple Inc. og er registrert i USA og i andre land. Varemerket iPhone brukes i Japan med lisens fra Aiphone K.K. App Store er et tjenestemerke for Apple Inc.

Bruk av Made for Apple-merket betyr at et tilbehør er konstruert spesifikt for tilkobling til Apple-produktene som angis i merket, og er sertifisert av utvikleren i henhold til Apples ytelsesstandarder. Apple er ikke ansvarlig for hvordan enheten fungerer eller hvordan den overholder sikkerhetsbestemmelser og andre standarder.

Ordmerket *Bluetooth*® og logoene er registrerte varemerker som tilhører Bluetooth SIG, Inc. All bruk som Bose Corporation gjør av disse varemerkene, er på lisens.

Google, Android og Google Play er varemerker som tilhører Google LLC.

Snapdragon Sound er et produkt fra Qualcomm Technologies, Inc. og/eller dets datterselskaper. Qualcomm, Snapdragon og Snapdragon Sound er varemerker eller registrerte varemerker som tilhører Qualcomm Incorporated.

USB Type-C® og USB-C® er registrerte varemerker som tilhører USB Implementers Forum.

Bose, B-logoen og SimpleSync er varemerker som tilhører Bose Corporation. | Hovedkontor for Bose Corporation: 1-877-230-5639 | ©2024 Bose Corporation. Ingen del av dette dokumentet kan reproduseres, endres, distribueres eller brukes på annen måte uten forutgående skriftlig tillatelse.

---

## Fyll ut og oppbevar for senere bruk

Datokoden for øreproppene er på den flate innsiden av øreproppen. Modellnumrene og serienummeret til ladeetuiet er plassert i lokket på ladeetuiet.

Serienummer: -----

Modellnummer: 438926

Ta vare på kvitteringen. Nå er en god anledning til å registrere Bose-produktet. Du kan gjøre dette ved å gå til [worldwide.Bose.com/ProductRegistration](https://worldwide.Bose.com/ProductRegistration)

---

## INNHALDET I ESKEN

Innhold.....	11
--------------	----

## KONFIGURERE BOSE-APPEN

Laste ned Bose-appen.....	12
Legge til øreproppene i en eksisterende konto .....	12

## HVORDAN DE BRUKES

Sette på øreproppene .....	13
Kontrollere passformen .....	14

## STRØM

Slå på.....	15
Slå av.....	16

## ØRETELEFONKONTROLLER

Medieavspilling.....	17
Volumfunksjoner.....	18
Automatisk volum .....	18
Telefonsamtaler .....	19
Anropsvarslinger .....	19
Justere lyd-EQ.....	19

## SNARVEIER

Bruke snarveien .....	20
Endre eller deaktivere snarveien .....	20

## IMMERSIVE AUDIO

Innstillinger for Immersive Audio .....	21
Endre innstillingen for Immersive Audio .....	22
Endre modus .....	22
Bruke snarveien .....	22
Immersive Audio under en samtale .....	22
Kalibrere Immersive Audio .....	22

## LYTTEMODUSER

Moduser .....	23
Endre modus .....	24
Legge til eller fjerne moduser i øreproppene .....	24

## STEMMESTYRING FOR ENHETEN

Stemmestyringsfunksjoner for enheten .....	25
--	----

## BATTERI

Lade øreproppene .....	26
Lade ladeetuiet .....	27
Kontrollere batterinivået i øreproppene .....	28
Når øreproppene er i bruk .....	28
Ved lading av øreproppene .....	28
Kontrollere batterinivået for ladeetuiet .....	28
Ladetid .....	29

## STATUS FOR ØREPROPPER OG LADEETUI

Statuslamper for ørepropp .....	30
<i>Bluetooth</i> <sup>®</sup> -status .....	30
Status for batteri, oppdatering og feil .....	31
Statuslampe for ladeetui .....	32
Status for batteri, oppdatering og feil .....	32

## **BLUETOOTH-TILKOBLINGER**

Koble til med Bose-appen.....	33
Koble til med <i>Bluetooth</i> -funksjonen på enheten.....	33
Koble fra en enhet.....	34
Koble til en enhet på nytt.....	35
Koble til den sist tilkoblede enheten på nytt.....	35
Koble til en annen enhet på nytt.....	35
Koble til en annen enhet.....	36
Bytte mellom to tilkoblede enheter.....	36
Nullstille enhetslisten for øreproppene.....	37
Bare Android™-enheter.....	38
Koble til med hurtigparing.....	38
Snapdragon Sound™-teknologi.....	39

## **KOBLE TIL BOSE-PRODUKTER**

Koble til Bose smarthøytaler eller -lydplanke.....	40
Fordeler.....	40
Kompatible produkter.....	40
Koble til med Bose-appen.....	41
Koble til en Bose smarthøytaler eller -lydplanke på nytt.....	41

## **SVETTE- OG VÆRBESTANDIGE..... 42**



## STELL OG VEDLIKEHOLD

Oppbevare øretelefonene .....	43
Rengjøre øreproppene og ladeetuiet.....	43
Reservedeler og tilbehør .....	43
Begrenset garanti.....	43
Oppdatere øreproppene .....	44
Oppdatere ladeetuiet.....	44
Vise datokoden for øreproppen .....	44
Vise serienummeret for ladeetuiet.....	44

## FEILSØKING

Prøv dette først .....	45
Andre løsninger .....	45
Starte øreproppene og ladeetuiet på nytt .....	55
Gjenopprette til fabrikkinnstillingene på øreproppene.....	56

## INNHOLD

Kontroller at følgende deler følger med:



Bose Ultra åpne ørepropper

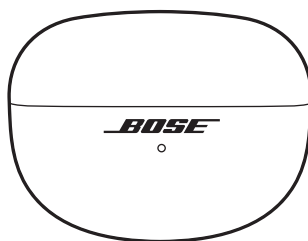

Ladeetui

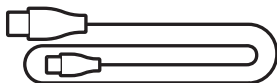

USB Type-C® til USB-A-kabel

**MERKNAD:** Ikke bruk produktet hvis noen deler er skadet eller mangler. Du finner feilsøkingstikler, videoer og informasjon om produktreparasjon og -erstatning på [support.Bose.com/UOE](https://support.Bose.com/UOE).

Med Bose-appen kan du konfigurere og styre øreproppene fra en enhet, for eksempel en smarttelefon eller et nettbrett.

Ved hjelp av appen kan du administrere *Bluetooth*-tilkoblinger, administrere innstillingene for øreproppene, justere lyden, velge språk for talemeldinger og få eventuelle fremtidige oppdateringer og nye funksjoner gjort tilgjengelig av Bose.

**MERKNAD:** Se «Legge til øreproppene i en eksisterende konto» hvis du allerede har opprettet en Bose-konto for et annet Bose-produkt.

## LASTE NED BOSE-APPEN

1. Last ned Bose-appen på enheten.



2. Følg instruksjonene i appen.

## LEGG TIL ØREPROPPENE I EN EKSISTERENDE KONTO

Åpne Bose-appen og legg til øreproppene fra produktlisten for å legge til Bose Ultra åpne ørepropper.

## SETTE PÅ ØREPROPPENE

1. Hold den tønneformede delen av øreproppen, slik at knappen er øverst og markeringen **R** (for høyre) eller **L** (for venstre) er vendt mot deg.

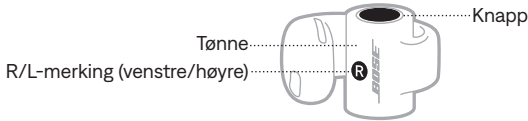

2. Hekt ørepropphøytaleren i øret, og vikle deretter tønningen rundt slik at den hviler bak øret.

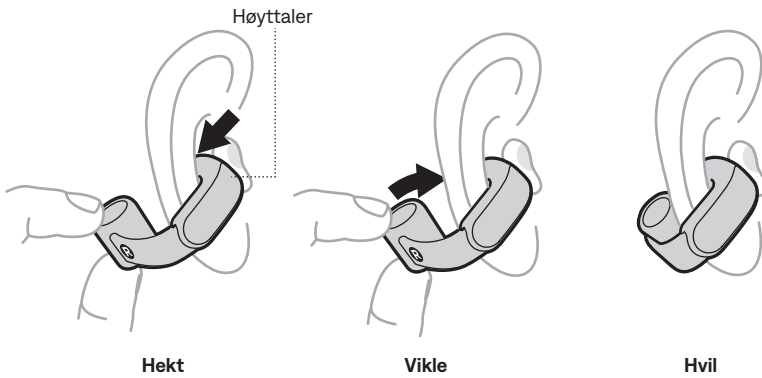

3. Du får best lyd kvalitet og ytelse hvis du justerer øreproppen slik at den har en vinkel på ca. 45° på øret. Hvis den ikke føles behagelig eller ikke føles som den sitter fast, skyver du den litt opp eller ned for å finne den posisjonen som passer best til deg.



4. Kontroller passformen (se side 14).
5. Gjenta trinn 1–4 for å sette på den andre øreproppen.

## KONTROLLERE PASSFORMEN

Beveg hodet opp og ned og fra side til side for å sjekke at øretelefonene er stabile og komfortable. Kontroller deretter passformen i et speil.

### RIKTIG PASSFORM

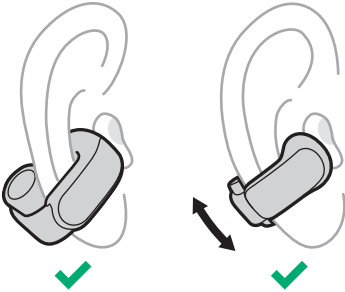

- Øreproptønnen er bak øret, og knappen er vendt oppover.
- Øreproppens høyttaler hviler på den innvendige overflaten av øret, og er ikke inni ørekanalen.
- Øreproppen har en vinkel på ca. 45° på øret, men du kan skyve den litt opp eller ned for komfort.
- Øreproppen føles behagelig på og sitter som den skal.

### FEIL PASSFORM

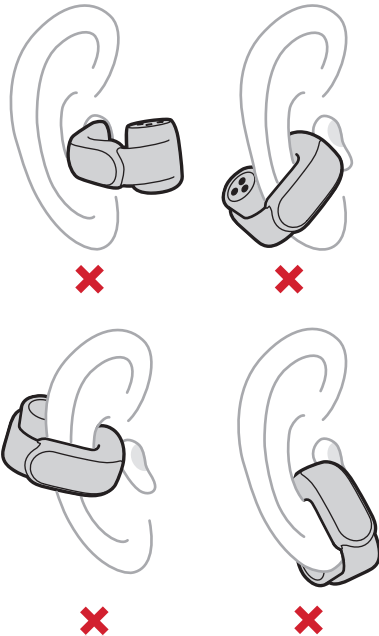

- Øreproptønnen er på forsiden av øret, og knappen er vendt nedover.
- Øreproppens høyttaler er satt inn i ørekanalen i stedet for å hvile på den indre overflaten av øret.
- Øreproppen er vinklet nedover mot haken eller munnen.
- Øreproppen føles ubehagelig, klyper øret eller føles løs eller ustabil.

## SLÅ PÅ

Åpne ladeetuiet.

Øreproppene slås på. Statuslampene for øreproppene lyser i henhold til øreproppens ladestatus (se side 30). Statuslampen for ladeetuiet lyser i henhold til etuiets batterinivå (se side 32).

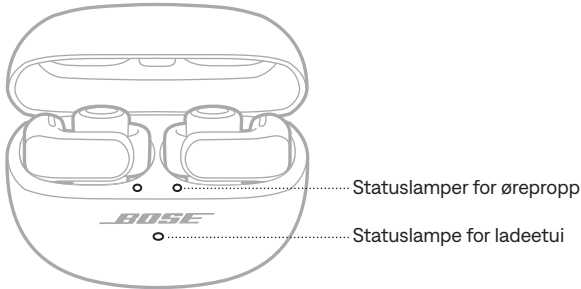

**MERKNAD:** Når du tar øreproppene ut av ladeetuiet, bør du lukke etuiet for å bevare batteritid og holde etuiet fritt for smuss.

## SLÅ AV

1. Sett begge øreproppene i ladeetuiet.

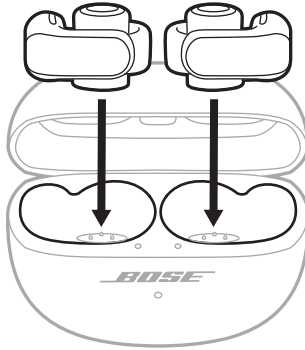

Øreproppene kobles fra enheten og slår seg av. Statuslampene for øreproppen lyser i henhold til øreproppens ladestatus (se side 32)

2. Lukk etuiet.

Statuslampen for ladeetuiet lyser i henhold til etuiets batterinivå (se side 32).

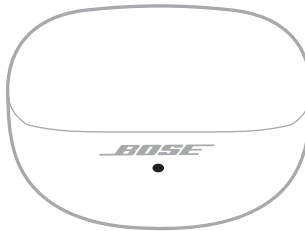

Det er en knapp på toppen av den tønneformede delen av hver ørepropp. Knappene styrer medieavspilling, volum, telefonsamtaler og snarveien (se side 20).

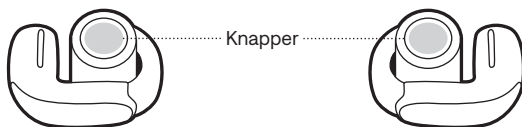

**MERKNAD:** Du kan bruke begge knappene til å styre alle funksjoner, unntatt volum. Når du styrer volum, har knappen på venstre og høyre ørepropp forskjellig funksjon (se side 18).

## MEDIEAVSPILLING

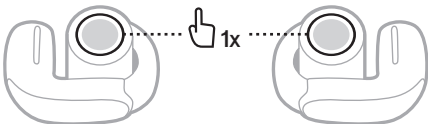
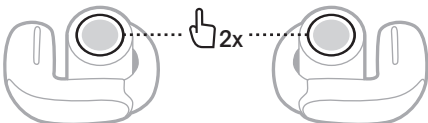
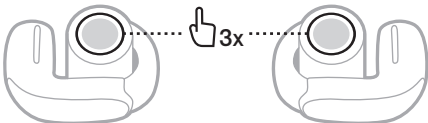
KONTROLL	GJØR DETTE
<b>Spille av / pause</b>	Trykk på en av øreproppknappene. 
<b>Gå til neste spor</b>	Dobbeltrykk på en av øreproppknappene. 
<b>Hoppe tilbake til forrige spor</b>	Trippeltrykk på en av øreproppknappene. 

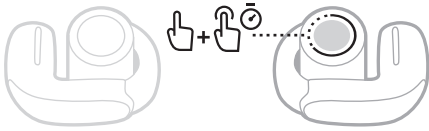
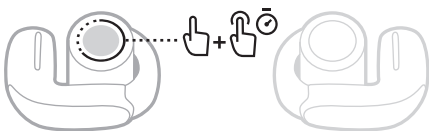

## VOLUMFUNKSJONER

KONTROLL	GJØR DETTE
<b>Øke volumet</b>	<p>Dobbeltrykk og hold på høyre øreproppknapp.</p> <p>Volumet øker mens du holder knappen inne. Slipp knappen når du når ønsket volum.</p> 
<b>Redusere volumet</b>	<p>Dobbeltrykk og hold på venstre øreproppknapp.</p> <p>Volumet reduseres mens du holder knappen inne. Slipp knappen når du når ønsket volum.</p> 

**TIPS:** Du kan også øke eller redusere volumet med volumkontrollene på enheten eller i Bose-appen.

### Automatisk volum

Øreproppene kan justere lydvolümet automatisk etter støynivået rundt deg. Dette bidrar til å holde lyden på samme nivå i forhold til omgivelsene.

Når automatisk volum er aktivert, og støynivået øker over grunninnstillingen for volum, økes lydvolümet proporsjonalt etter noen sekunder. Når støynivået synker, går lydvolümet automatisk tilbake til grunninnstillingen.

#### MERKNADER:

- Det kan ta flere sekunder før lydvolümet øker som svar på støy.
- Når du ringer eller mottar et anrop, slås automatisk volum av midlertidig. Når du avslutter samtalen, går automatisk volum tilbake til den forrige innstillingen.

### Aktivere automatisk volum

Automatisk volum er deaktivert som standard. Bruk Bose-appen til å aktivere automatisk volum. Du finner dette alternativet på Innstillinger-menyen.

### Justere volum manuelt når automatisk volum er aktivert

Hvis du vil justere volumet manuelt, kan du bruke kontrollene på øreproppen (se «Volumfunksjoner») eller volumkontrollene på enheten til du hører volumet endres.

**MERKNAD:** Hvis øreproppene øker volumnivået aktivt på grunn av støy, kan det være at manuell justering av volumet har minimal eller bare midlertidig effekt, med mindre du øker grunninnstillingen over gjeldende nivå. Hvis du vil redusere volumet i denne situasjonen, deaktiverer du automatisk volum med Bose-appen.

## TELEFONSAMTALER

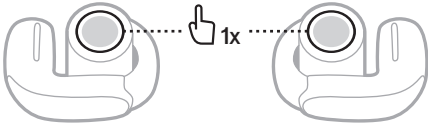
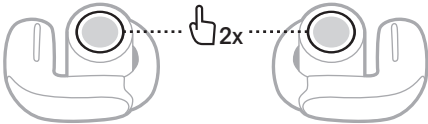
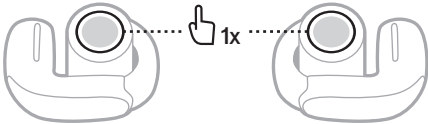
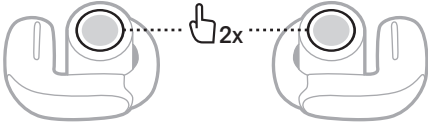
KONTROLL	GJØR DETTE	
<b>Svare på et anrop</b>	Trykk på en av øreproppknappene.	
<b>Avslutte/avvise en samtale</b>	Dobbeltrykk på en av øreproppknappene.	
<b>Besvare en annen innkommende samtale og sette den aktive samtalen på vent</b>	Trykk på en av øreproppknappene.	
<b>Avvise en annen innkommende samtale og forbli i gjeldende samtale</b>	Dobbeltrykk på en av øreproppknappene.	

### Anropsvarslinger

En talemelding informerer om innringere og anropsstatus.

Hvis du vil stoppe alle anropsvarsler, deaktiverer du talemeldinger med Bose-appen. Du finner dette alternativet på Innstillinger-menyen.

### JUSTERE LYD-EQ

Bruk Bose-appen til å justere bass, mellomtoneområde og diskant. Du finner disse alternativene på produktkontrollskjermbildet.

**MERKNAD:** Ved høyt volum kan effekten av disse justeringene bli redusert for å unngå forvrengning.

Med en snarvei får du rask og enkel tilgang til følgende funksjoner:

- Bla gjennom modusene (se side 23)
- Bla gjennom innstillingene for Immersive Audio (se side 21)
- Koble til en enhet (se side 35) eller bytt mellom tilkoblede enheter (se side 36)
- Bruke stemmestyring på enheten (se side 25)

**MERKNAD:** Som standard er funksjonen for å bla gjennom moduser angitt som snarvei på begge ørepropper.

## BRUKE SNARVEIEN

Trykk på og hold en av øreproppknappene.

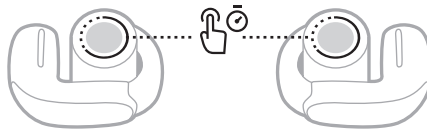

## ENDRE ELLER DEAKTIVERE SNARVEIEN

Bruk Bose-appen til å endre eller deaktivere en snarvei eller tildele forskjellige snarveier til hver ørepropp. Du får tilgang til dette alternativet ved å trykke på Snarvei på produktkontrollskjermbildet.

**MERKNAD:** Hvis du tildeler forskjellige snarveier til hver ørepropp, må du trykke på og holde den aktuelle øreproppknappen. Hvis du legger en av øreproppene i etuiet kan du bare bruke snarveien som er tildelt til den andre øreproppen.

Immersive Audio tar det du hører, ut av hodet ditt og plasserer det foran deg – slik at du alltid befinner deg på det beste akustikkstedet. Det føles som om lyden kommer fra et sted utenfor øreproppene, og gir deg en mer naturlig lytteopplevelse. Immersive Audio fungerer på alt strømmet innhold fra en hvilken som helst kilde, og løfter lyden til nye høyder med bedre klarhet og fyldigere kvalitet.

**MERKNAD:** Når du ringer eller mottar et anrop, slås Immersive Audio av midlertidig (se side 22).

## INNSTILLINGER FOR IMMERSIVE AUDIO

INNSTILLING	BESKRIVELSE	BRUKES NÅR
Bevegelse	<p>Det høres ut som om lyden kommer fra to stereohøytalere foran deg, og den følger bevegelsene til hodet ditt.</p> <p><b>MERKNAD:</b> Denne innstillingen brukes som standard i Immersive-modus.</p>	<p>Brukes for å få den mest konsekvente opplevelsen. Er best når du utfører aktiviteter som krever at du ofte snur på hodet eller ser ned.</p>
I ro	<p>Det høres ut som om lyden kommer fra to stereohøytalere foran deg, og den blir der når du beveger hodet.</p> <p><b>MERKNADER:</b></p> <ul style="list-style-type: none"> <li>• Noen sekunder etter at du slutter å bevege hodet, sentreres høytalerne igjen på plasseringen din.</li> <li>• Bruk Bose-appen til å endre innstillingen for Immersive Audio, opprette en tilpasset modus (se side 23) eller angi snarvei til å bla gjennom innstillingene for Immersive Audio (se side 22).</li> </ul>	<p>Brukes for å få den mest realistiske og kraftige opplevelsen. Er best når du er i ro.</p>
Av	<p>Lyden høres ut som om den kommer fra øreproppene.</p> <p><b>MERKNAD:</b> Denne innstillingen brukes som standard i stereomodus.</p>	<p>Brukes når du ønsker en klassisk lytteopplevelse eller vil spare batteritid.</p>

## ENDRE INNSTILLINGEN FOR IMMERSIVE AUDIO

Du kan endre innstillingen for Immersive Audio ved å endre modus eller angi en snarvei til å bla gjennom innstillingene for Immersive Audio.

**TIPS:** Du kan også endre innstillingen for Immersive Audio med Bose-appen. Du finner dette alternativet på produktkontrollskjermbildet.

### Endre modus

Du finner informasjon om hvordan du endrer modus på side 24.

**MERKNAD:** Du kan også opprette en tilpasset modus med foretrukket innstilling for Immersive Audio (se side 23).

### Bruke snarveien

Du kan angi en snarvei til å bla gjennom innstillingene for Immersive Audio. Dette tilpasser gjeldende modus midlertidig, til du slår av øreproppene eller endrer modus.

**MERKNAD:** For å endre innstillingen for Immersive Audio fra øreproppene må det være angitt som en snarvei (se side 20).

1. Trykk på og hold øreproppknappen som er tildelt til denne snarveien.

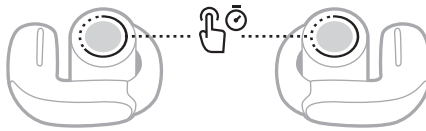

En stemme leser opp hver innstilling for Immersive Audio i en sløyfe.

2. Når du hører navnet på innstillingen du ønsker, slipper du knappen.

## IMMERSIVE AUDIO UNDER EN SAMTALE

Når du ringer eller mottar et anrop, slås Immersive Audio av midlertidig. Når du avslutter samtalen, går øreproppene tilbake til den forrige innstillingen for Immersive Audio.

## KALIBRERE IMMERSIVE AUDIO

Hvis Immersive Audio ikke høres riktig ut eller føles for nær deg, kan du kalibrere den til å samsvare bedre med øreproppenes posisjon på ørene dine. Kalibreringen lagres i øreproppene, og brukes hver gang du aktiverer Immersive Audio senere.

Bruk Bose-appen til å kalibrere Immersive Audio. Du finner dette alternativet på Innstillinger-menyen.

Lyttemoduser er forhåndsinnstilte lydinnstillinger som du kan bytte mellom, basert på hvordan du foretrekker å lytte og omgivelsene. De består som standard av vanlig brukte innstillinger for Immersive Audio.

Du kan velge mellom to forhåndsconfigurerte moduser – Stereo og Immersive – eller opprette opptil åtte egne tilpassede moduser.

## MODUSER

MODUS	BESKRIVELSE
<b>Stereo</b>	Lyden spilles i Bose-optimalisert stereolyd. Brukes når du ønsker en klassisk lytteopplevelse og vil spare batteritid.
<b>Immersive</b>	Lyden spilles med Immersive Audio satt til Bevegelse. Gjør det mulig å bli omsluttet av livaktig lyd.
<b>Tilpasset</b>	Tilpass innstillinger for Immersive Audio basert på hvordan du foretrekker å lytte, og omgivelsene. <b>MERKNAD:</b> Du kan opprette opptil åtte tilpassede moduser med Bose-appen. Du får tilgang til dette alternativet ved å trykke på Moduser på produktkontrollskjermbildet.

### MERKNADER:

- Øreproppene slår seg som standard på med den sist brukte modusen. Bruk Bose-appen til å deaktivere denne innstillingen. Du finner dette alternativet på Innstillinger-menyen.
- Du finner informasjon om innstillinger for Immersive Audio på side 21.

## ENDRE MODUS

**MERKNAD:** For å endre modus fra øreproppene må det være angitt som en snarvei (se side 20). Som standard er funksjonen for å bla gjennom moduser angitt som snarvei på begge ørepropper.

1. Trykk på og hold en av øreproppknappene for å bla gjennom moduser.

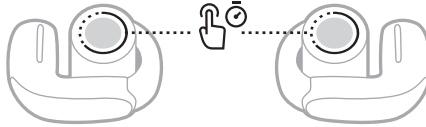

En stemme leser opp hver modus i en sløyfe.

2. Når du hører navnet på modusen du ønsker, slipper du knappen.

**TIPS:** Du kan også endre modusen med Bose-appen. Du får tilgang til dette alternativet ved å trykke på Moduser på produktkontrollskjermbildet.

### Legge til eller fjerne moduser i øreproppene

For å få tilgang til moduser på øreproppene må de være angitt som favoritter i Bose-appen. Modusene Stereo og Immersive er som standard satt som favoritter.

Når du skal legge til eller fjerne moduser i øreproppene, trykker du på Moduser på produktkontrollskjermbildet og tilpasser modusene som er satt som favoritter.

Du kan stille inn en snarvei for få tilgang til stemmestyring for enheten med øreproppene. Mikrofonene på øreproppene fungerer som en forlengelse av mikrofonen på enheten.

**MERKNAD:** For å få tilgang til stemmestyring for enheten fra øreproppene må det være angitt som en snarvei (se side 20).

## STEMMESTYRINGSFUNKSJONER FOR ENHETEN

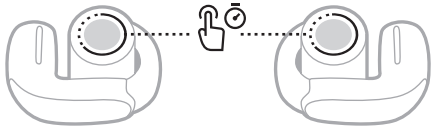
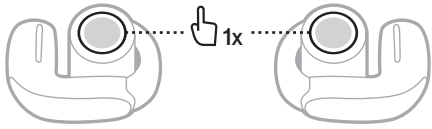
KONTROLL	GJØR DETTE
<b>Starte stemmestyring for enheten</b>	<p>Trykk på og hold øreproppknappen som er tildelt til denne snarveien, til du hører en tone. Slipp og si kommandoen.</p> 
<b>Stoppe stemmestyring for enheten</b>	<p>Trykk på øreproppknappen som er tildelt til denne snarveien.</p> 



## LADE ØREPROPPENE

1. Rett inn ladekontaktene på venstre ørepropp etter ladepinnene til venstre i ladeetuiet.

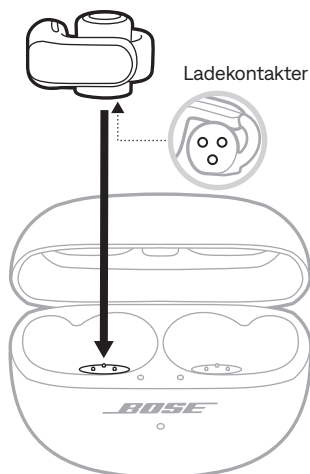

**MERKNAD:** Før lading må du passe på at øreproppene har romtemperatur (mellom 8 °C (46 °F) og 39 °C (102 °F)).

2. Plasser øreproppen i etuiet. Den skal klikke magnetisk på plass.

Statuslampen for den venstre øreproppen lyser i henhold til ladestatusen (se side 30).



**MERKNAD:** Hvis lampen blinker raskt gult, er ikke øreproppen riktig plassert i etuiet. du finner løsninger på side 31.

3. Gjenta trinn 1 og 2 for den høyre øreproppen.

**MERKNAD:** Øreproppene lades både når etuiet er åpent og når det er lukket.

## LADE LADEETUIET

**FORSIKTIG:** Dette produktet skal bare brukes med en LPS-strømforsyning som er godkjent av offentlige tilsynsmyndigheter, og som oppfyller lokale forskriftskrav (som UL, CSA, VDE, CCC).

1. Koble den lille enden av USB-kabelen til USB-C®-porten på undersiden av ladeetuiet.

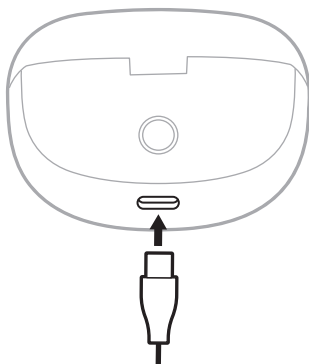

2. Koble den andre enden til en USB-A-vegglader (følger ikke med) eller en datamaskin.

Statuslampen på ladeetuiet pulserer langsomt gult (se side 32).

**MERKNAD:** Før lading må du påse at etuiet har romtemperatur (mellom 8 °C (46 °F) og 39 °C (102 °F)).

## KONTROLLERE BATTERINIVÅET I ØREPROPPENE

### Når øreproppene er i bruk

- Noen sekunder etter at du har tatt øreproppene ut av ladeetuiet, hører du en talemelding som angir batterinivået for øreproppene.
- Via Bose-appen. Batterinivået i øreproppen vises på produktkontrollskjermbildet.

**MERKNAD:** Hvis én ørepropp har lavere batterinivå enn den andre, angir talemeldingen det laveste batterinivået. Hvis batterinivået er lavt, hører du «Battery low» (Lavt batterinivå).

### Ved lading av øreproppene

Når du plasserer øreproppene i ladeetuiet, lyser statuslampene for øreproppen i henhold til ladestatusen for øreproppene (se side 30).

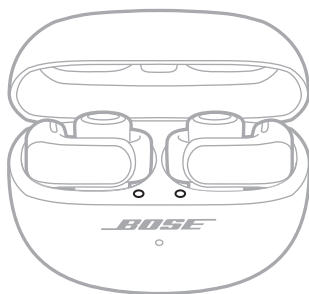

## KONTROLLERE BATTERINIVÅET FOR LADEETUIET

Åpne ladeetuiet.

Statuslampen på ladeetuiet lyser i henhold til etuiets batterinivå (se side 32).

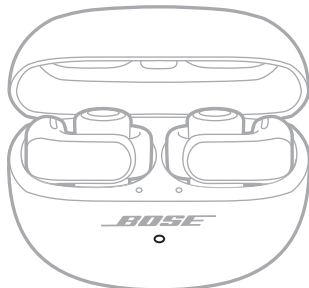

## LADETID

DEL	LADETID
Ørepropper	Opptil 1 time <sup>1</sup>
Ladeetui	Opptil 3 timer

### MERKNADER:

- Når batterinivået i øreproppene er lavt, vil en 10 minutters lading med lukket etui gi strøm til øreproppene i opptil 2 timer.<sup>2</sup>
- Når øreproppene er fulladet, kan de spille av lyd i opptil 7,5 timer (opptil 4,5 timer med enten Immersive Audio eller automatisk volum slått på, eller opptil 3,5 timer med begge slått på).<sup>3</sup>
- Når etuiet er fulladet, kan det gi strøm til å spille av lyd i opptil 19,5 timer til (opptil 12 timer med enten Immersive Audio eller automatisk volum slått på, eller opptil 9 timer med begge slått på).<sup>4</sup>
- Når både øreproppene og etuiet er fulladet, er den totale lydavspillingstiden opptil 27 timer (opptil 16,5 timer med enten Immersive Audio eller automatisk volum slått på, eller opptil 12 timer med begge slått på).<sup>5</sup>
- Når øreproppene er fulladet, kan de være koblet til en enheten uten å spille av lyd i opptil 48 timer.<sup>6</sup>
- Når øreproppene er i ladeetuiet, varierer ladetiden for etuiet.

1 Testing utført av Bose i oktober 2023 med produksjonsrepresentative Bose Ultra åpne ørepropper og ladeetui for Bose Ultra åpne ørepropper. Testing av hurtiglading besto av å sette inn ørepropper med lavt batterinivå (så lavt at de ikke spilte av lyd) i et fulladet etui, lade øreproppene i 10 minutter, og deretter gjenoppta Bluetooth A2DP-lydavspilling med volumet stilt på en styrke på 75 dBA, 3-bånd EQ satt til null, og Immersive Audio og automatisk volum slått av. Det resulterte i opptil 2 timers avspilling før batteriet var tomt. Tid til fulladede ørepropper ble funnet ved å sette inn øreproppene med lavt batterinivå (så lavt at de ikke spilte av lyd) i et fulladet etui og lade øreproppene til 100 % ladenivå.

2 Se 1.

3 Testing utført av Bose i januar 2024 med produksjonsrepresentative Bose Ultra åpne ørepropper som spiller av IEC 60268-1 rosa støy med A2DP Bluetooth-lydstrømming ved RSSI på 75 dBm. Volum var satt til en avspillingsstyrke på 75 dBA og 3-bånd EQ var satt til null. Med Immersive Audio og automatisk volum av var avspillingstiden opptil 7,5 timer før batteriet var tomt. Med enten Immersive Audio eller automatisk volum på var avspillingstiden opptil 4,5 timer før batteriet var tomt. Med både Immersive Audio og automatisk volum på var avspillingstiden opptil 3,5 timer før batteriet var tomt. Batteriets levetid varierer etter innstillinger og bruk.

4 Testing utført av Bose i januar 2024 ved å sette inn produksjonsrepresentative Bose Ultra åpne ørepropper med lavt batterinivå (så lavt at de ikke spilte av lyd) i et fulladet ladeetui for Bose Ultra åpne ørepropper, og lade øreproppene til 100 % (eller til batteriet i etuiet var tomt). Deretter spilte øreproppene IEC 60268-1 rosa støy med A2DP Bluetooth-lydstrømming ved RSSI på 75 dBm til batteriet var tomt. Volum var satt til en avspillingsstyrke på 75 dBA og 3-bånd EQ var satt til null. Testing ble gjentatt til batteriet i etuiet var tomt. Ekstra avspillingstid for øreproppene lagt til ved etuilading, var opptil 19,5 timer med Immersive Audio og automatisk volum slått av, opptil 12 timer med enten Immersive Audio eller automatisk volum slått på, og opptil 9 timer med både Immersive Audio og automatisk volum slått på.

5 Se 4.

6 Testing utført av Bose i oktober 2023 ved å fjerne fulladede produksjonsrepresentative Bose Ultra åpne ørepropper fra et ladeetui for Bose Ultra åpne ørepropper, koble til en telefon uten avspilling av innhold, og opprettholde tilkoblingen til batteriet i øreproppene var tomt.

## STATUSLAMPER FOR ØREPROPP

Statuslampene for øreproppene er plassert på innsiden av ladeetuiet ved siden av hver ørepropp.

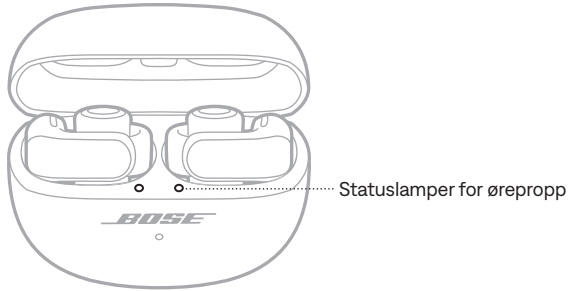

### **Bluetooth-status**

Viser statusen for *Bluetooth*-tilkoblingen.

LAMPEAKTIVITET	SYSTEMSTATUS
Pulserer langsomt blått	Klar for tilkobling
Blinker raskt blått	Kobler til
Lyser blått (5 sekunder)	Tilkoblet
Blinker hvitt to ganger	Enhetslisten er tømt

## Status for batteri, oppdatering og feil

Viser øreproppenes status for batteri, oppdatering og feil.

LAMPEAKTIVITET	SYSTEMSTATUS
Lyser hvitt	Fulladet
Pulserer langsomt gult	Lader
Blinker hvitt to ganger, pulserer langsomt blått og slukker	Omstart fullført
Blinker hvitt tre ganger (gjentatt)	Oppdaterer programvare
Blinker gult (3 sekunder)	Gjenoppretter til fabrikkinnstillinger
Blinker raskt gult	<p>Feil: Øreproppene er ikke riktig plassert i ladeetuet. Prøv følgende løsninger:</p> <ul style="list-style-type: none"> <li>• Ta ut øreproppene, og kontroller at ladekontaktene på øreproppene kommer på linje med ladepinnene i etuet (se side 26).</li> <li>• Fjern plastfilmen fra overflaten på etuet under hver ørepropp for å hindre at den forstyrrer plasseringen av øreproppene.</li> </ul>
Blinker gult og hvitt	Feil – kontakt kundestøtte hos Bose

## STATUSLAMPE FOR LADEETUI

Statuslampen for ladeetuiet er plassert på forsiden av ladeetuiet.

Statuslampe for ladeetui

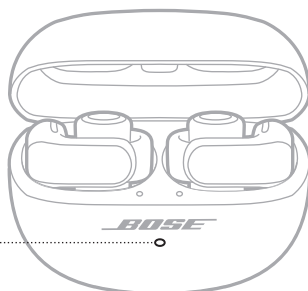

## Status for batteri, oppdatering og feil

Viser ladeetuiets status for batteri, oppdatering og feil.

LAMPEAKTIVITET	SYSTEMSTATUS
Lyser hvitt	Fulladet (100 %) og tilkoblet
Lyser hvitt (5 sekunder)	Ladet (34 %–99 %)
Lyser gult (5 sekunder)	Lavt nivå (10 %–33 %)
Blinker gult to ganger	Må lades (under 10 %)
Pulserer langsomt gult	Lader og er tilkoblet
Blinker hvitt tre ganger (gjentatt)	Oppdaterer programvare
Blinker gult og hvitt	Feil – kontakt kundestøtte hos Bose

Du kan koble øreproppene til enheten ved å bruke Bose-appen, *Bluetooth*-menyen på enheten eller hurtigparing (bare Android-enheter).

Du kan lagre opptil seks enheter i listen over enheter på øreproppene, og øreproppene kan være aktivt koblet til to enheter om gangen (flerpunktstilkobling). Du kan bare spille av lyd fra én enhet om gangen.

#### MERKNADER:

- Den beste opplevelsen får du ved å bruke Bose-appen til å sette opp og koble til enheten (se side 12).
- Du finner informasjon om hvordan du bruker hurtigparing på side 38.

## KOBLE TIL MED BOSE-APPEN

Du finner informasjon om hvordan du kobler til øreproppene og administrerer *Bluetooth*-innstillinger med Bose-appen på side 12.

## KOBLE TIL MED *BLUETOOTH*-FUNKSJONEN PÅ ENHETEN

1. Plasser øreproppene i ladeetuiet med lokket åpent, og hold inne knappen på baksiden av etuiet til statuslampen til øreproppene pulserer langsomt blått.

**MERKNAD:** Kontroller at begge øreproppene er i etuiet og at etuiet er åpent.

**TIPS:** Du kan også gjøre øreproppene klare til tilkobling, selv om du ikke har etuiet i nærheten. Det gjør du ved å bruke Bose-appen til å sette opp en snarvei til å bytte enhet (se side 20). Deretter trykker du på og holder øreproppknappen som er tildelt til den snarveien, til du hører «Ready to connect» (Klar til å koble til).

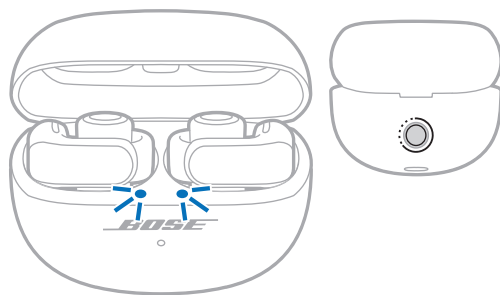



2. Aktiver *Bluetooth*-funksjonen på enheten.

**MERKNAD:** *Bluetooth*-funksjonen er vanligvis i Innstillinger-menyen.

3. Velg øreproppene fra listen over enheter.

**MERKNAD:** Se etter navnet som du ga øreproppene i Bose-appen. Standardnavnet vises hvis du ikke har gitt navn til øreproppene.



Navnet på øreproppene vises i listen på enheten. Statuslampene for øreproppene lyser blått (se side 30).

## KOBLE FRA EN ENHET

Sett øreproppene i ladeetuiet.

**TIPS:** Du kan også koble fra enheten ved hjelp av Bose-appen eller *Bluetooth*-innstillingene. Hvis du deaktiverer *Bluetooth*-funksjonen på enheten, kobler du fra øreproppene og alle andre enheter.

## KOBLE TIL EN ENHET PÅ NYTT

### Koble til den sist tilkoblede enheten på nytt

Når øreproppene tas ut av etuiet, kobles de til de to sist tilkoblede enhetene.

#### MERKNADER:

- Enhetene må være innenfor rekkevidde (9 m) og slått på.
- Sjekk at *Bluetooth*-funksjonen er aktivert på enheten.
- Hvis funksjonen for flerpunktstilkobling er deaktivert, prøver øreproppene å koble til enheten de var koblet til sist.

### Koble til en annen enhet på nytt

Du kan angi en snarvei som kobler til en annen enhet i enhetslisten for øreproppene, på nytt.

**MERKNAD:** Hvis du vil koble til en annen enhet på nytt med øreproppene, må du angi en snarvei til å bytte enhet (se side 20).

1. Trykk på og hold øreproppknappen som er tildelt til denne snarveien.

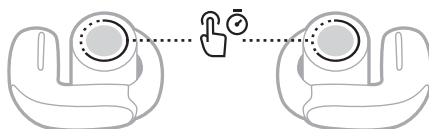

En talemelding kunngjør navnet på den første tilkoblede enheten, deretter den andre tilkoblede enheten (hvis det finnes), etterfulgt av navnene på de andre enhetene i øreproppenetsliste.

2. Når du hører navnet på riktig enhet, slipper du knappen.

Du vil høre en tone som indikerer at enheten er koblet til.

**TIPS:** Du kan også koble til en annen enhet på nytt ved å bruke Bose-appen (se side 12) eller *Bluetooth*-innstillingene på enheten.

**MERKNAD:** Hvis to enheter allerede er koblet til øreproppene, erstatter den nylig tilkoblede enheten den eldste av de to tilkoblingene.

## KOBLE TIL EN ANNEN ENHET

Øreproppene kan som standard være aktivt koblet til opptil to enheter om gangen (flerpunktstilkobling).

Hvis du vil koble til en annen enhet, bruker du Bose-appen (se side 12), *Bluetooth*-menyen på enheten (se side 33) eller hurtigparing (bare Android-enheter) (se side 38).

### MERKNADER:

- Du kan bare spille av lyd fra én enhet om gangen.
- Bruk Bose-appen til å administrere eller deaktivere funksjonen for flerpunktstilkobling. Du finner dette alternativet på Innstillinger-menyen.
- Når du deaktiverer funksjonen for flerpunktstilkobling, kobles den andre tilkoblede enheten fra.

## BYTTE MELLOM TO TILKOBLEDE ENHETER

1. Stopp avspillingen av lyd på den første enheten midlertidig.
2. Spill av lyd på den andre enheten.

Øreproppene bytter til den andre enhetens lydstrøm.

### MERKNADER:

- Øreproppene mottar telefonsamtaler fra begge enheter, uansett hvilken enhet som spiller av lyd.
- Bytte mellom enheter deaktiveres under telefonsamtaler.

## NULLSTILLE ENHETSLISTEN FOR ØREPROPPENE

1. Med øreproppene i ladeetuiet og etuiet åpent trykker du på og holder inne knappen på baksiden av ladeetuiet i 15 sekunder til statuslampen for øreproppene blinker hvitt to ganger og deretter pulserer langsomt blått.

**MERKNAD:** Kontroller at begge øreproppene er i etuiet og at etuiet er åpent.

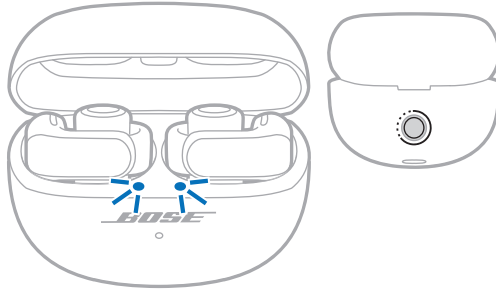

2. Slett øretelefonene fra *Bluetooth*-listen på enhetene.

Alle enheter fjernes, og øreproppene er klare til sammenkobling (se side 12).

## BARE ANDROID-ENHETER

Hvis du har en Android-enhet, har du tilgang til følgende ekstra tilkoblingsfunksjoner.

### Koble til med hurtigparing

Med ett trykk på øreproppene kan du utføre *Bluetooth*-paring raskt og enkelt med Android-enheter.

#### MERKNADER:

- For å bruke hurtigparing trenger du en Android-enhet som kjører Android 6.0 eller nyere.
  - Android-enheten må ha funksjonene *Bluetooth* og *Stedstjenester* aktivert.
1. Plasser øreproppene i ladeetuiet med lokket åpent, og hold inne knappen på baksiden av etuiet til statuslampen til øreproppene pulserer langsomt blått.

**MERKNAD:** Kontroller at begge øreproppene er i etuiet og at etuiet er åpent.

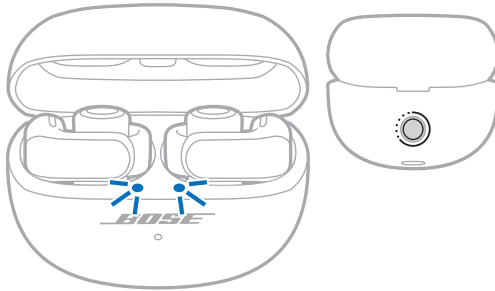

2. Plasser etuiet ved siden av Android-enheten.

Det vises en melding på enheten som spør om du vil pare øreproppene.

**MERKNAD:** Hvis du ikke ser noen melding, må du kontrollere at varsler er aktivert for Google Play Services-appen på enheten.

3. Trykk på meldingen.

Når øreproppene er tilkoblet, vises en melding som bekrefter at tilkoblingen er fullført.

**MERKNAD:** Du kan også trykke på knappene i varslet for å laste ned Bose-appen og fullføre konfigureringen av øreproppene.

## Snapdragon Sound-teknologi

Bose Ultra åpne ørepropper har Snapdragon Sound-teknologi. Snapdragon Sound optimaliserer Qualcomm®-lydteknologier på tilkoblede enheter for å sikre den beste lyd kvaliteten, stabil tilkobling og latens for lyden du strømmer.

For å oppleve Snapdragon Sound trenger du en Snapdragon Sound-sertifisert enhet, som en kompatibel Android-enhet. Når du har koblet til øreproppene, strømmer enheten automatisk lyd med aptX Adaptive *Bluetooth*-kodeken.

**MERKNAD:** Du finner ut hvilke Snapdragon Sound-funksjoner øreproppene støtter, samt om enheten din er kompatibel, på [support.Bose.com/UOE](https://support.Bose.com/UOE)

## KOBLE TIL BOSE SMARTHØYTTALER ELLER -LYDPLANKE

Med SimpleSync-teknologi kan du koble øreproppene til en Bose smarthøytaler eller en Bose smartlydplanke for å få en personlig lytteopplevelse.

### Fordeler

- Bruk uavhengige volumkontroller på hvert produkt til å senke eller dempe lyden på Bose smartlydplanke samtidig som du har så høy lyd som du ønsker i øreproppene.
- Hør musikken tydelig fra rommet ved siden av ved å koble øreproppene til Bose smarthøytaler.

**MERKNAD:** SimpleSync-teknologien har en *Bluetooth*-rekkevidde på opptil ni meter. Vegger og byggematerialer kan påvirke mottaket.

### Kompatible produkter

Du kan koble øreproppene til alle typer Bose smarthøytaler og Bose smartlydplanke.

Populære kompatible produkter er:

- Bose Ultra smartlydplanke / Bose Ultra lydplanke
- Bose smartlydplanke 900
- Bose smartlydplanke 700 / Bose lydplanke 700
- Bose smartlydplanke 600
- Bose lydplanke 500
- Bose smarthøytaler 500 / Bose hjemmehøytaler 500
- Bose hjemmehøytaler 300
- Bose bærbar smarthøytaler / Bose bærbar hjemmehøytaler

Nye produkter legges til regelmessig. Her finner du en fullstendig liste og mer informasjon: [support.bose.com/Groups](https://support.bose.com/Groups)

## Koble til med Bose-appen

1. Plasser øreproppene i ladeetuiet med lokket åpent, og hold inne knappen på baksiden av etuiet til statuslampen til øreproppene pulserer langsomt blått.

**MERKNAD:** Kontroller at begge øreproppene er i etuiet og at etuiet er åpent.

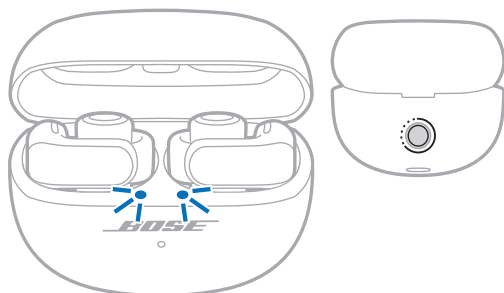

2. Bruk Bose-appen til å koble øreproppene til et kompatibelt Bose-produkt. Hvis du vil ha mer informasjon, kan du gå til [support.bose.com/Groups](https://support.bose.com/Groups)

### MERKNADER:

- Det kan ta opptil 30 sekunder å koble til.
- Påse at øreproppene er innenfor 9 m fra lydplanken eller høyttaleren.
- Du kan bare koble øreproppene til ett produkt om gangen.

## KOBLE TIL EN BOSE SMARTHØYTTALER ELLER -LYDPLANKE PÅ NYTT

Bruk Bose-appen til å koble øreproppene til et tidligere tilkoblet kompatibelt Bose-produkt på nytt. Hvis du vil ha mer informasjon, kan du gå til [support.bose.com/Groups](https://support.bose.com/Groups)

### MERKNADER:

- Lydplanken eller høyttaleren må være innenfor rekkevidde (9 m) og slått på.
- Hvis øreproppene ikke kobles til, kan du se «Øreproppene kobles ikke til en tidligere tilkoblet Bose smartlydplanke eller -høyttaler» på side 54.



Øreproppene er vannbestandige i kategorien IPX4. De er designet for å være svette- og værbestandige, men skal ikke senkes ned i vann.

Ladeetuiet er vannbestandig i kategorien IPX1. Det er designet for å tåle lett vanneksposering, som lett regn, men er ikke beregnet på å bli skvettet vann på eller senket ned i vann.

**FORSIKTIG:**

- IKKE svøm eller dusj med øreproppene eller etuiet.
- IKKE senk øreproppene eller etuiet ned i vann.
- IKKE skvett vann på etuiet.

**MERKNADER:**

- For å hindre rust må du regelmessig rengjøre ladekontaktene på øreproppene med en tørr, myk bomullspinne eller lignende.
- IPX4 og IPX1 er ikke permanente tilstander, og motstandsdyktighet kan reduseres som et resultat av vanlig slitasje.

## OPPBEVARE ØRETELEFONENE

Når du ikke bruker øreproppene, bør du oppbevare dem i ladeetuiet. Lukk ladeetuiet for å bevare batteritid og holde ladeetuiet fritt for smuss.

## RENGJØRE ØREPROPPENE OG LADEETUIET

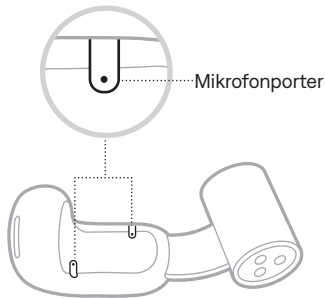
DEL	FREM GANGSMÅTE
Ørepropper	Tørk av med en myk bomullspinne eller fuktig klut (bare vann).
Mikrofonporter	<p>For å hindre oppbygging av olje eller smuss bør du jevnlig tørke av med en myk bomullspinne, eller børste forsiktig med en børste med myk bust.</p> <p><b>FORSIKTIG:</b> IKKE blås luft inn i eller bruk støvsuger på mikrofonportene, da dette kan skade øreproppene.</p> 
Ladekontakter (på ørepropper)	Tørk bare av med en tørr, myk bomullspinne eller tilsvarende for å hindre rust.
Ladeetui	Tørk av med en myk bomullspinne eller fuktig klut (bare vann).

**FORSIKTIG:** Ikke bruk noen løsemidler, kjemikalier eller rengjøringsløsninger som inneholder alkohol, ammoniakk eller slipemidler.

## RESERVEDELER OG TILBEHØR

Reservedeler og tilbehør kan bestilles fra kundestøtte hos Bose.

Gå til [support.Bose.com/UOE](https://support.Bose.com/UOE)

## BEGRENSET GARANTI

Øreproppene er dekket av en begrenset garanti. Detaljert informasjon om den begrensede garantien finnes på nettstedet [worldwide.Bose.com/Warranty](https://worldwide.Bose.com/Warranty).

Du finner instruksjoner for hvordan du registrerer produktet her: [worldwide.Bose.com/ProductRegistration](https://worldwide.Bose.com/ProductRegistration). Hvis du ikke registrerer produktet, påvirker det ikke rettighetene dine i henhold til den begrensede garantien.

## OPPDATERE ØREPROPPENE

Oppdateringen av øreproppene starter automatisk når de kobles til Bose-appen og en oppdatering er tilgjengelig. Følg instruksjonene i appen.

## OPPDATERE LADEETUIET

Hvis kundeservice hos Bose ber deg om å oppdatere ladeetuiet, kan du gjøre det gjennom Bose-nettstedet for oppdatering. Gå til følgende nettsted på datamaskinen: [btu.Bose.com](https://btu.Bose.com). Følg instruksjonene på skjermen.

## WISE DATOKODEN FOR ØREPROPPEN

Ta øreproppen ut av ladeetuiet, og åpne tønne. Datokoden er på den flate insiden av øreproppen.

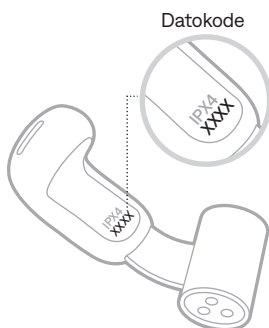

## WISE SERIENUMMERET FOR LADEETUIET

Ta øreproppene ut av ladeetuiet.

Serienummeret for ladeetuiet er plassert i lokket på ladeetuiet.

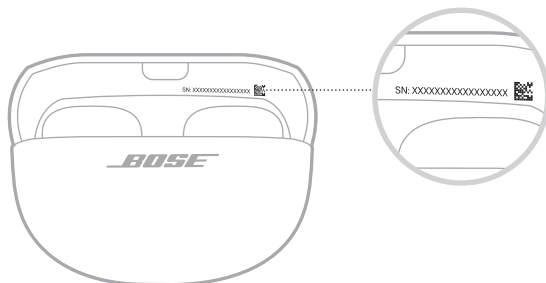

## PRØV DETTE FØRST

Prøv disse løsningene først hvis det oppstår problemer med øreproppene:

- Lad opp øreproppene og ladeetuiet (se side 26).
- Plasser øreproppene i ladeetuiet, og lukk etuiet (se side 16). Åpne etuiet igjen, og ta ut øreproppene (se side 15).
- Kontroller statuslampene for øreproppene (se side 30) og statuslampen for ladeetuiet (se side 32).
- Kontroller passformen til øreproppen i et speil (se side 14).
- Flytt enheten nærmere øreproppene (9 m eller 30 fot) og bort fra eventuelle forstyrrelser eller hindringer.
- Øk volumet på øreproppene, på enheten og i musikkappen.
- Kontroller at enheten støtter *Bluetooth*-tilkoblinger (se side 33).
- Last ned Bose-appen, og kjør tilgjengelige programvareoppdateringer (se side 12).
- Koble til en annen enhet (se side 12).

## ANDRE LØSNINGER

Hvis du ikke kan løse problemet, kan tabellen nedenfor være til hjelp for å identifisere symptomer og løsninger på vanlige problemer. Du kan også finne feilsøkingsartikler, videoer og andre ressurser på [support.Bose.com/UOE](https://support.Bose.com/UOE)

Kontakt kundestøtte hos Bose hvis du ikke greier å løse problemet.

Gå til [worldwide.Bose.com/contact](https://worldwide.Bose.com/contact)

SYMPTOM	LØSNING
Øreproppene slår seg ikke på	<p>Plasser begge øreproppene i ladeetuiet. De skal klikke magnetisk på plass. Lukk og åpne etuiet på nytt. Statuslampene på øreproppen viser ladestatusen (se side 30).</p> <p>Hvis øreproppene har vært utsatt for høye eller lave temperaturer, må du vente til de holder romtemperatur.</p> <p>Se «Øreproppene lades ikke» på side 52.</p>

SYMPTOM	LØSNING
<p><b>Øreproppene kobler seg ikke til enheten</b></p>	<p>Koble til med <i>Bluetooth</i>-funksjonen på enheten (se side 33). Deaktiver <i>Bluetooth</i>-funksjonen på enheten, og aktiver den igjen. Nullstill enhetslisten for øreproppene (se side 37). Slett øreproppene fra <i>Bluetooth</i>-listen på enheten, inkludert eventuelle duplikatoppføringer merket LE (Low Energy). Koble til på nytt (se side 12).</p> <p>Plasser begge øreproppene i ladeetuiet. De skal klikke magnetisk på plass. Lukk og åpne etuiet på nytt. Statuslampene på øreproppen viser ladestatusen (se side 30). Koble til på nytt (se side 12).</p> <p>Kontroller at begge øreproppene er riktig plassert i ladeetuiet (se side 25).</p> <p>Gå til <a href="https://support.bose.com/UOE">support.bose.com/UOE</a> for å se instruksjonsvideoer. Start øreproppene og ladeetuiet på nytt (se side 55).</p>
<p><b>Øreproppene reagerer ikke under konfigurasjon av appen</b></p>	<p>Avinstaller Bose-appen fra enheten. Installer appen på nytt (se side 12).</p> <p>Påse at du bruker Bose-appen til konfigureringen (se side 12).</p> <p>Kontroller at du har gitt Bose-appen tilgang til <i>Bluetooth</i>-tilkoblinger i innstillingsmenyen på enheten.</p> <p>Kontroller at <i>Bluetooth</i>-funksjonen er aktivert på enhetens Innstillinger-meny.</p> <p>Plasser begge øreproppene i ladeetuiet. De skal klikke magnetisk på plass. Lukk og åpne etuiet på nytt. Statuslampene på øreproppen viser ladestatusen (se side 30). Fjern øreproppene.</p>
<p><b>Bose-appen finner ikke øreproppene</b></p>	<p>Avinstaller Bose-appen fra enheten. Installer appen på nytt (se side 12).</p> <p>Kontroller at du har gitt Bose-appen tilgang til <i>Bluetooth</i>-tilkoblinger i innstillingsmenyen på enheten.</p> <p>Plasser begge øreproppene i ladeetuiet. De skal klikke magnetisk på plass. Lukk og åpne etuiet på nytt. Statuslampene på øreproppen viser ladestatusen (se side 30). Fjern øreproppene.</p> <p>Plasser øreproppene i ladeetuiet med lokket åpent, og hold inne knappen på baksiden av etuiet til statuslampen til øreproppene pulserer langsomt blått.</p> <p>Se «Øreproppene kobler seg ikke til enheten.»</p>

SYMPTOM	LØSNING
<b>Bose-appen fungerer ikke på enheten</b>	<p>Kontroller at enheten kan brukes med Bose-appen, og at den oppfyller minimumskravene til systemet. Hvis du vil ha mer informasjon, kan du se appbutikken på enheten.</p> <p>Avinstaller Bose-appen fra enheten. Installer appen på nytt (se side 12).</p>
<b>Øreproppene er ikke behagelige, eller sitter ikke fast</b>	<p>Kontroller at du har satt på øreproppene riktig (se side 13).</p> <p>Kontroller passformen til øreproppen i et speil (se side 14). Du får best lyd kvalitet og mikrofonytelse hvis du justerer øreproppene slik at de har en vinkel på ca. 45° på ørene. Hvis de ikke føles behagelig eller ikke føles som de sitter fast, skyver du dem litt opp eller ned for å finne den posisjonen som passer best til deg.</p> <p>Gå til <a href="https://support.Bose.com/UOE">support.Bose.com/UOE</a> for å se instruksjonsvideoer.</p>
<b>Det er ikke behagelig å bruke øreproppene med øreringer eller piercinger</b>	<p>Fjern eventuelle øreringer eller piercinger før du setter på deg øreproppene. Når øreproppene sitter som de skal, kan du ta på øreringene eller piercingene igjen.</p> <p>Kontroller passformen til øreproppen i et speil (se side 14). Du får best lyd kvalitet og mikrofonytelse hvis du justerer øreproppene slik at de har en vinkel på ca. 45° på ørene. Hvis øreringene eller piercingene gjør den plasseringen ubehagelig, skyver du øreproppene litt opp eller ned for å finne den posisjonen som passer best til deg.</p> <p>Hvis magnetene nederst på øreproppene setter seg fast i øreringene eller piercingene, skyver du øreproppene litt opp eller ned for å skille dem.</p>
<b>Periodisk Bluetooth-tilkobling</b>	<p>Nullstill enhetslisten for øreproppene (se side 37). Slett øreproppene fra <i>Bluetooth</i>-listen på enheten, inkludert eventuelle duplikatoppføringer merket LE (Low Energy). Koble til på nytt (se side 12).</p> <p>Flytt enheten nærmere øreproppene (9 m eller 30 fot) og bort fra eventuelle forstyrrelser eller hindringer.</p> <p>Start øreproppene og ladeetuiet på nytt (se side 55).</p>

SYMPTOM	LØSNING
<b>Ingen lyd</b>	<p>Kontroller at du bruker riktig ørepropp på riktig øre. Se etter <b>L-</b> (venstre) og <b>R-</b>merkene (høyre) på tønner til hver ørepropp.</p> <p>Kontroller passformen til øreproppen i et speil (se side 14). Gå til <a href="https://support.bose.com/UOE">support.bose.com/UOE</a> for å se instruksjonsvideoer.</p> <p>Kontroller at volumet er skrudd opp (se side 17).</p> <p>Trykk på Spill på enheten for å sjekke at lyden spilles av.</p> <p>Spill av lyd fra en annen app eller musikkjeneste.</p> <p>Spill av lyd fra innhold som er lagret direkte på enheten.</p> <p>Hvis det er koblet til to enheter, må du først stoppe avspillingen midlertidig på den andre enheten.</p> <p>Fjern eventuelt smuss og voks fra høyttalerportene.</p> <p>Start enheten på nytt.</p>
<b>Ingen lyd fra én av øreproppene</b>	<p>Kontroller passformen til øreproppen i et speil (se side 14). Gå til <a href="https://support.bose.com/UOE">support.bose.com/UOE</a> for å se instruksjonsvideoer.</p> <p>Kontroller at programvaren i Bose-appen er oppdatert (se side 44).</p> <p>Fjern eventuelt smuss og voks fra høyttalerportene.</p> <p>Plasser begge øreproppene i ladeetuiet. De skal klikke magnetisk på plass. Lukk og åpne etuiet på nytt. Statuslampene på øreproppen viser ladestatusen (se side 30). Fjern øreproppene.</p>
<b>Lyd og video er ikke synkronisert</b>	<p>Lukk og åpne appen eller musikkjenesten på nytt.</p> <p>Spill av lyd fra en annen app eller musikkjeneste.</p> <p>Plasser begge øreproppene i ladeetuiet. De skal klikke magnetisk på plass. Lukk og åpne etuiet på nytt. Statuslampene på øreproppen viser ladestatusen (se side 30). Fjern øreproppene.</p>

SYMPTOM	LØSNING
<p><b>Dårlig lyd kvalitet</b></p>	<p>Kontroller at du bruker riktig ørepropp på riktig øre. Se etter <b>L-</b> (venstre) og <b>R-</b>merkene (høyre) på tønne til hver ørepropp.</p> <p>Kontroller passformen til øreproppen i et speil (se side 14). Du får best lyd kvalitet og mikrofonytelse hvis du justerer øreproppene slik at de har en vinkel på ca. 45° på ørene. Hvis de ikke føles behagelig eller ikke føles som de sitter fast, skyver du dem litt opp eller ned for å finne den posisjonen som passer best til deg.</p> <p>Gå til <a href="https://support.bose.com/UOE">support.bose.com/UOE</a> for å se instruksjonsvideoer.</p> <p>Påse at du bruker Bose-appen til konfigureringen (se side 12).</p> <p>Prøv et annet lydspor.</p> <p>Spill av lyd fra en annen app eller musikkjeneste.</p> <p>Fjern eventuelt smuss og voks fra høyttalerportene.</p> <p>Hvis det er koblet til to enheter, kobler du fra den andre enheten.</p> <p>Slå av eventuelle lydforbedringsfunksjoner på enheten og musikkappen.</p> <p>Hvis du bruker bare én ørepropp, legger du den andre øreproppen i etuiet. Den skal klikke magnetisk på plass.</p> <p>Kontroller at øreproppene er koblet til via riktig <i>Bluetooth</i>-profil: Stereo A2DP. Kontroller enhetens meny for <i>Bluetooth</i>-/lydinstillinger for å sikre at riktig profil er valgt.</p> <p>Senk volumet på øreproppene, på enheten eller i musikkappen.</p> <p>Deaktiver <i>Bluetooth</i>-funksjonen på enheten, og aktiver den igjen.</p> <p>Nullstill enhetslisten for øreproppene (se side 37). Slett øreproppene fra <i>Bluetooth</i>-listen på enheten, inkludert eventuelle duplikatoppføringer merket LE (Low Energy). Koble til på nytt (se side 12).</p>
<p><b>Lyden er stille</b></p>	<p>Kontroller at volumet er skrudd opp (se side 17).</p> <p>Kontroller at du bruker riktig ørepropp på riktig øre. Se etter <b>L-</b> (venstre) og <b>R-</b>merkene (høyre) på tønne til hver ørepropp.</p> <p>Kontroller passformen til øreproppen i et speil (se side 14). Du får best lyd kvalitet og mikrofonytelse hvis du justerer øreproppene slik at de har en vinkel på ca. 45° på ørene. Hvis de ikke føles behagelig eller ikke føles som de sitter fast, skyver du dem litt opp eller ned for å finne den posisjonen som passer best til deg.</p> <p>Prøv å skyve øreproppene litt ned slik at høyttalerportene kommer nærmere ørekanalen.</p> <p>Fjern eventuelt smuss og voks fra høyttalerportene.</p>



SYMPTOM	LØSNING
<b>For mye bass</b>	<p>Kontroller passformen til øreproppen i et speil (se side 14). Du får best lyd kvalitet og mikrofonytelse hvis du justerer øreproppene slik at de har en vinkel på ca. 45° på ørene. Hvis de ikke føles behagelig eller ikke føles som de sitter fast, skyver du dem litt opp eller ned for å finne den posisjonen som passer best til deg.</p> <p>Juster bassnivået med Bose-appen (se side 19).</p> <p>Prøv å skyve øreproppene litt opp slik at høyttaleren er lenger unna ørekanalen.</p>
<b>For lite bass</b>	<p>Kontroller passformen til øreproppen i et speil (se side 14). Du får best lyd kvalitet og mikrofonytelse hvis du justerer øreproppene slik at de har en vinkel på ca. 45° på ørene. Hvis de ikke føles behagelig eller ikke føles som de sitter fast, skyver du dem litt opp eller ned for å finne den posisjonen som passer best til deg.</p> <p>Juster bassnivået med Bose-appen (se side 19).</p> <p>Prøv å skyve øreproppene litt ned slik at høyttaleren er nærmere ørekanalen.</p>
<b>Lydvolumet er forskjellig på de to øreproppene</b>	<p>Skyv øreproppen med lavest volum litt ned på øret til den har samme volum som den andre øreproppen.</p>
<b>Immersive Audio høres ikke riktig ut, eller føles for nær deg</b>	<p>Bruk Bose-appen til å kalibrere Immersive Audio til å samsvare bedre med øreproppenes posisjon på ørene dine. Du finner dette alternativet på Innstillinger-menyen.</p>
<b>Mikrofonen registrer ikke lyd</b>	<p>Det kan være at øreproppene er vinklet for langt nedover mot munnen eller haken. Kontroller passformen til øreproppen i et speil (se side 14). Du får best lyd kvalitet og mikrofonytelse hvis du justerer øreproppene slik at de har en vinkel på ca. 45° på ørene. Hvis de ikke føles behagelig eller ikke føles som de sitter fast, skyver du dem litt opp eller ned for å finne den posisjonen som passer best til deg.</p> <p>Prøv en ny telefonsamtale.</p> <p>Fjern eventuelt smuss og voks fra mikrofonportene (se side 43).</p> <p>Prøv en annen kompatibel enhet.</p> <p>Gå til et stillere sted, og prøv på nytt.</p> <p>Deaktiver <i>Bluetooth</i>-funksjonen på enheten, og aktiver den igjen.</p> <p>Nullstill enhetslisten for øreproppene (se side 37). Slett øreproppene fra <i>Bluetooth</i>-listen på enheten, inkludert eventuelle duplikatoppføringer merket LE (Low Energy). Koble til på nytt (se side 12).</p>

SYMPTOM	LØSNING
<b>Kan ikke justere modusen</b>	<p>Plasser begge øreproppene i ladeetuiet. De skal klikke magnetisk på plass. Lukk og åpne etuiet på nytt. Statuslampene på øreproppen viser ladestatusen (se side 30). Fjern øreproppene.</p> <p>Hvis du tilpasset snarveien til en spesifikk ørepropp, må du påse at du trykker på og holder knappen på riktig ørepropp.</p> <p>Hvis du tilpasset snarveien til en bestemt ørepropp, bruker du Bose-appen til å tildele snarveien til den andre øreproppen. Prøv deretter på nytt. Gå til <a href="https://support.bose.com/UOE">support.Bose.com/UOE</a> for å se instruksjonsvideoer.</p> <p>Bruk Bose-appen til å justere modusen. Du finner dette alternativet på produktkontrollskjermbildet (se side 12).</p>
<b>Vanskelig å høre den andre parten i telefonsamtaler</b>	<p>Øk volumnivået med enheten.</p>
<b>Øreproppene reagerer ikke</b>	<p>Plasser begge øreproppene i ladeetuiet. De skal klikke magnetisk på plass. Lukk og åpne etuiet på nytt. Statuslampene på øreproppen viser ladestatusen (se side 30). Fjern øreproppene.</p> <p>Start øreproppene og ladeetuiet på nytt (se side 55). Hvis det ikke hjelper, kan du prøve å gjenopprette til fabrikkinnstillinger på øreproppene (se side 56).</p>
<b>Øreproppene reagerer ikke på knappetrykk</b>	<p>For funksjoner med flere trykk: varier hastigheten på trykkene.</p> <p>Pass på at musikkappen din støtter funksjonen.</p> <p>Hvis øreproppene har vært utsatt for høye eller lave temperaturer, må du vente til de holder romtemperatur.</p> <p>Hvis automatisk volum er aktivert, kan du se «Justering av volum har minimal effekt når automatisk volum er aktivert» på side 52.</p> <p>Koble til en annen enhet, og prøv på nytt.</p> <p>Start øreproppene og ladeetuiet på nytt (se side 55).</p>
<b>Får ikke tilgang til snarvei</b>	<p>Kontroller at du har definert en snarvei med Bose-appen (se side 20).</p> <p>Hvis du tilpasset snarveien til en bestemt ørepropp, må du påse at du trykker på og holder knappen på riktig ørepropp.</p> <p>Hvis du tilpasset snarveien til en bestemt ørepropp, bruker du Bose-appen til å tildele snarveien til den andre øreproppen. Prøv deretter på nytt. Gå til <a href="https://support.bose.com/UOE">support.Bose.com/UOE</a> for å se instruksjonsvideoer.</p>

SYMPTOM	LØSNING
<p><b>Justering av volum har minimal effekt når automatisk volum er aktivert</b></p>	<p>Hvis øreproppene øker volumnivået aktivt på grunn av støy, kan det være at manuell justering av volumet har minimal eller bare midlertidig effekt, med mindre du øker grunninnstillingen over gjeldende nivå. Hvis du vil øke volumet i denne situasjonen, fortsetter du å øke volumet med kontrollene på øreproppene eller på enheten til du hører volumet endres (se side 18). Hvis du vil redusere volumet, deaktiverer du automatisk volum med Bose-appen, og reduserer deretter volumet (se side 18).</p>
<p><b>Lyden blir høyere når du snakker mens automatisk volum er aktivert</b></p>	<p>Automatisk volum er konstruert for å overhøre stemmen din så mye som mulig når støynivået rundt deg måles. Hvis du merker at lyden blir høyere når du snakker, kan det være at øreproppene er vinklet for langt nedover mot munnen eller haken. Kontroller passformen til øreproppen i et spill (se side 14). Du får best lyd kvalitet og mikrofonytelse hvis du justerer øreproppene slik at de har en vinkel på ca. 45° på ørene. Hvis de ikke føles behagelig eller ikke føles som de sitter fast, skyver du dem litt opp eller ned for å finne den posisjonen som passer best til deg.</p>
<p><b>Lyden blir høyere når andre snakker mens automatisk volum er aktivert</b></p>	<p>Automatisk volum kategoriserer andre personers stemmer som omgivelsesstøy, som betyr at lyd volumet kan øke for å kompensere for høye stemmer. Hvis du vil hindre dette, kan du enten sette lyden på pause under samtaler (se side 17), eller deaktivere automatisk volum med Bose-appen. Du finner dette alternativet på Innstillinger-menyen.</p>
<p><b>Øreproppene lades ikke</b></p>	<p>Kontroller at øreproppene er riktig plassert i ladeetuiet. Etuiet bør være lukket mens øreproppene lades for å spare batteritid (se side 25).</p> <p>Kontroller at ikke skitt, smuss eller væske dekker ladekontaktene på øreproppene eller i etuiet.</p> <p>Fjern plastfilmen fra overflaten på etuiet under hver ørepropp for å hindre at den forstyrrer plasseringen av øreproppene.</p> <p>Kontroller at USB-kabelen er rettet riktig inn etter porten på ladeetuiet.</p> <p>Kontroller at begge endene av USB-kabelen er godt festet.</p> <p>Prøv en annen USB-kabel.</p> <p>Prøv en annen vegglander.</p> <p>Hvis øreproppene eller ladeetuiet har vært utsatt for høye eller lave temperaturer, må du vente til de holder romtemperatur. Lad på nytt (se side 25).</p>

SYMPTOM	LØSNING
<b>Ladeetuiet lades ikke</b>	<p>Kontroller at USB-kabelen er rettet riktig inn etter porten på ladeetuiet.</p> <p>Hvis batteriet i ladeetuiet er helt utladet, må du påse at USB-kabelen er tilkoblet lenge nok til at etuiet får en startlading. Hvis du fjerner kabelen og statuslampen for ladeetuiet slukker, må du koble til USB-kabelen igjen.</p> <p>Kontroller at begge endene av USB-kabelen er godt festet.</p> <p>Prøv en annen USB-kabel.</p> <p>Kontroller at ladeetuiet er lukket. Etuiet bør være lukket mens det lades for å spare batteritid.</p> <p>Prøv en annen veggleder.</p> <p>Hvis ladeetuiet har vært utsatt for høye eller lave temperaturer, må du vente til det holder romtemperatur. Lad på nytt (se side 27).</p> <p>Hvis ladeetuiet har vært utsatt for vann, må du vente til USB-C-porten er helt tørr. Lad på nytt (se side 27).</p> <p>Kontroller at eventuelt ladeetuitilbehør er riktig installert og ikke hindrer at USB-kabelen sitter ordentlig i porten på ladeetuiet.</p>
<b>Øreproppbatteriets levetid er kortere enn forventet</b>	<p>Batteriets levetid varierer etter innstillinger og bruk. Hvis enten Immersive Audio eller automatisk volum er slått på, kan du øke batteriets levetid ved å deaktivere dem i Bose-appen. Hvis du vil ha mer informasjon, kan du se side 29.</p>
<b>Talemeldingsspråket er ikke riktig</b>	<p>Endre talemeldingsspråk med Bose-appen (se side 12). Du finner dette alternativet på Innstillinger-menyen.</p>
<b>Mottar ikke anropsvarslinger</b>	<p>Kontroller at enheten ikke er stilt på Ikke forstyrr.</p> <p>Kontroller at talemeldinger er aktivert med Bose-appen (se side 12). Du finner dette alternativet på Innstillinger-menyen.</p> <p>Kontroller at du har gitt øreproppene tilgang til kontaktene på enhetens <i>Bluetooth</i>-meny.</p>
<b>Øreproppene kobler seg ikke til en Bose smartlydplanke eller -høytaler</b>	<p>Kontroller at du kobler til et kompatibelt Bose-produkt. Du finner en liste over kompatible produkter på <a href="https://support.bose.com/Groups">support.bose.com/Groups</a></p> <p>Plasser øreproppene i ladeetuiet med lokket åpent, og hold inne knappen på baksiden av etuiet til statuslampen til øreproppene pulserer langsomt blått.</p> <p>Påse at øreproppene er innenfor 9 m fra lydplanken eller høytaleren.</p>

SYMPTOM	LØSNING
<b>Øreproppene kobles ikke til en tidligere tilkoblet Bose smartlydplanke eller -høytaler</b>	Plasser øreproppene i ladeetuiet med lokket åpent, og hold inne knappen på baksiden av etuiet til statuslampen til øreproppene pulserer langsomt blått. Bruk Bose-appen til å koble øreproppene til et kompatibelt Bose-produkt. Hvis du vil ha mer informasjon, kan du gå til <a href="https://support.bose.com/Groups">support.bose.com/Groups</a>
<b>Forsinket lyd mellom produkter når koblet til en Bose smartlydplanke eller -høytaler</b>	Last ned Bose-appen og kjør tilgjengelige programvareoppdateringer.

## STARTE ØREPROPPENE OG LADEETUIET PÅ NYTT

Hvis øreproppene eller ladeetuiet ikke reagerer, kan du starte dem på nytt.

**MERKNAD:** Når du starter øreproppene på nytt, nullstilles øreproppenhetslisten. Det nullstiller ikke andre innstillinger.

Med øreproppene i ladeetuiet og etuiet åpent trykker du på og holder inne knappen på baksiden av ladeetuiet i 20 sekunder til statuslampen for øreproppen blinker hvitt to ganger, pulserer langsomt blått og deretter slukkes.

**MERKNAD:** Kontroller at begge øreproppene er i etuiet og at etuiet er åpent.

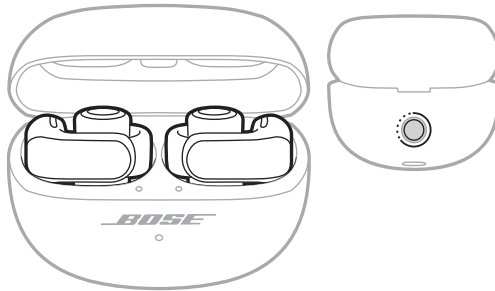

Når omstarten er fullført, lyser statuslampene for øreproppene i henhold til ladestatusen, og pulserer deretter langsomt blått (se side 30). Statuslampen for ladeetuiet lyser i henhold til etuiets batterinivå (se side 32).

## GJENOPPRETTE TIL FABRIKKINNSTILLINGENE PÅ ØREPROPPENE

En gjenoppretting til fabrikkinnstillingene nullstiller alle innstillinger og setter øreproppene tilbake til den opprinnelige tilstanden. Etter det kan øreproppene konfigureres som om de ble konfigurert for første gang.

Gjenoppretting til fabrikkinnstillingene anbefales bare hvis du har problemer med øreproppene eller hvis du har fått beskjed om det fra kundeservice hos Bose.

1. Fjern øreproppene fra *Bluetooth*-listen på enheten.
2. Fjern øreproppene fra Bose-kontoen med Bose-appen.

**MERKNAD:** Du finner mer informasjon om hvordan du fjerner øreproppene fra Bose-kontoen med Bose-appen her: [support.Bose.com/UOE](https://support.Bose.com/UOE)

3. Med øreproppene i ladeetuiet og etuiet åpent trykker du på og holder inne knappen på baksiden av ladeetuiet i 20 sekunder til statuslampen for øreproppen blinker hvitt to ganger, pulserer langsomt blått og deretter slukkes.

**MERKNAD:** Kontroller at begge øreproppene er i etuiet og at etuiet er åpent.

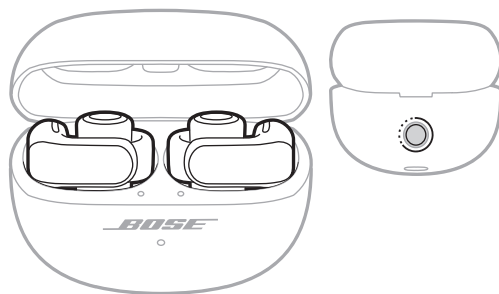

4. Gjenta forrige trinn to ganger til.

Etter den tredje gangen blinker statuslampen gult i tre sekunder for å angi at fabrikkinnstillinger blir gjenopprettet.

Når gjenopprettingen er fullført, pulserer statuslampen langsomt blått. Øreproppene er nå i opprinnelig tilstand slik de ble sendt fra fabrikk.

**MERKNAD:** Hvis du ikke får løst problemet, finner du mer feilsøkingshjelp og støtte på [support.Bose.com/UOE](https://support.Bose.com/UOE)

## Należy przeczytać i zachować wszystkie zalecenia dotyczące bezpieczeństwa i korzystania z tego produktu.

**CE** Firma Bose Corporation niniejszym deklaruje, że ten produkt jest zgodny z podstawowymi wymaganiami i zaleceniami określonymi w dyrektywie 2014/53/UE oraz innych obowiązujących dyrektywach UE. Deklaracja zgodności jest dostępna w następującej witrynie internetowej: [www.Bose.com/compliance](http://www.Bose.com/compliance)

**UK CA** Ten produkt jest zgodny ze wszystkimi obowiązującymi wymaganiami dokumentu Electromagnetic Compatibility Regulations 2016 oraz wszelkimi innymi przepisami obowiązującymi w Wielkiej Brytanii. Deklaracja zgodności jest dostępna w następującej witrynie internetowej: [www.Bose.com/compliance](http://www.Bose.com/compliance)

Firma Bose Corporation niniejszym deklaruje, że ten produkt jest zgodny z podstawowymi wymaganiami i zaleceniami określonymi w dokumencie Radio Equipment Regulations 2017 oraz wszelkich innych przepisach obowiązujących w Wielkiej Brytanii. Deklaracja zgodności jest dostępna w następującej witrynie internetowej: [www.Bose.com/compliance](http://www.Bose.com/compliance)

## Ważne zalecenia dotyczące bezpieczeństwa

Korzystaj wyłącznie z dodatków/akcesoriów zalecanych przez producenta.

Wykonanie wszystkich prac serwisowych należy zlecić wykwalifikowanemu personelowi. Wykonanie prac serwisowych jest konieczne w przypadku uszkodzenia urządzenia, na przykład w następujących okolicznościach: uszkodzenie przewodu zasilającego lub wtyczki, przedostanie się cieczy lub przedmiotów do wnętrza urządzenia, narażenie urządzenia na oddziaływanie deszczu lub wilgoci, nieprawidłowe funkcjonowanie lub upadek urządzenia.



### OSTRZEŻENIA/PRZESTROGI

- Aby zapobiec przypadkowemu poknięciu elementów, należy przechowywać produkt w miejscu niedostępnym dla małych dzieci i zwierząt domowych. Produkt zawiera baterię litowo-jonową, która może stwarzać zagrożenie w przypadku poknięcia tego elementu, należy niezwłocznie skorzystać z pomocy medycznej. Gdy produkt nie jest używany, powinien być przechowywany w miejscu niedostępnym dla dzieci i zwierząt domowych.
- Produkt nie jest przeznaczony do użytku przez dzieci.
- Aby zapobiec uszkodzeniu słuchu, nie należy używać słuchawek przy wysokim poziomie głośności. Przed założeniem słuchawek należy zmniejszyć głośność, a następnie stopniowo zwiększać ją do poziomu umożliwiającego komfortowe słuchanie.
- Aby zapobiec uszkodzeniu słuchu, nie należy wkładać głośnika słuchawki dousznej bezpośrednio do przewodu słuchowego. Słuchawki należy nosić z głośnikiem opartym na wewnętrznej powierzchni ucha i wałkiem za uchem. Informacje na temat sposobu noszenia słuchawek dousznych podano w sekcji str. 13.
- Korzystanie z tego produktu podczas prowadzenia pojazdu może być zabronione przez prawo w niektórych miejscach. Należy zachować ostrożność i przestrzegać obowiązujących przepisów. Należy natychmiast zaprzestać używania tego produktu, jeśli podczas prowadzenia pojazdu. przeszkadza on w zachowaniu uwagi lub zakłóca zdolność słyszenia dźwięków otoczenia, w tym alarmów i sygnałów ostrzegawczych.
- Należy zachować ostrożność w przypadku korzystania z tych słuchawek podczas wykonywania jakichkolwiek czynności wymagających uwagi. Nie wolno korzystać ze słuchawek w przypadku, gdy brak możliwości wyraźnego usłyszenia dźwięków otoczenia może stwarzać zagrożenie dla użytkownika lub innych osób, np. podczas jazdy na rowerze, poruszania się w miejscach o dużym natężeniu ruchu drogowego, w pobliżu placu budowy lub torów kolejowych itp.
- NIE należy zanurzać produktu w wodzie ani wystawiać go na działanie wody przez dłuższy czas.
- Należy natychmiast wyjąć słuchawki w przypadku zauważenia ciepła pochodzącego z produktu.





Produkt zawiera małe części, które mogą spowodować zadławienie. Nie jest on odpowiedni dla dzieci w wieku poniżej trzech lat.



Produkt zawiera elementy magnetyczne. Aby uzyskać informacje dotyczące wpływu tych elementów na funkcjonowanie implantów medycznych, należy skontaktować się z lekarzem.

- NIE wolno modyfikować urządzenia bez zezwolenia.
- Należy zachować odpowiednią odległość urządzenia od ognia i źródeł ciepła. NIE umieszczaj źródeł otwartego ognia (np. zapalonych świec) na urządzeniu ani w jego pobliżu.
- Urządzenia należy używać wyłącznie z zasilaczem LPS atestowanym przez odpowiednią instytucję, zgodnym z lokalnymi przepisami (np. UL, CSA, VDE, CCC).
- Baterie/akumulatory dostarczone z tym produktem mogą spowodować pożar lub oparzenie chemiczne w przypadku niewłaściwego obchodzenia się z nimi, nieprawidłowej wymiany lub wymiany na baterię/akumulator niewłaściwego typu.
- W przypadku wycieku cieczy z baterii nie wolno dopuścić do kontaktu tej cieczy ze skórą lub oczami. W przypadku kontaktu cieczy z baterii ze skórą lub oczami należy skorzystać z pomocy medycznej.
- Należy chronić produkty z bateriami przed zbyt wysokimi temperaturami (np. nie wolno przechowywać ich w miejscu narażonym na bezpośrednie światło słoneczne, ogień itp.).
- Przed rozpoczęciem ładowania należy zetrzeć pot ze słuchawek dousznych i futerału z ładowarką.
- Stopnie ochrony IPX4 i IPX1 nie dotyczą warunków stałego oddziaływania czynników, a ponadto poziom ochrony może się zmniejszać w wyniku normalnego zużycia sprzętu.

**UWAGA:** Urządzenie zostało przetestowane i uznane za zgodne z wymaganiami dotyczącymi urządzeń cyfrowych klasy B, określonymi w części 15 przepisów komisji FCC. Te limity określono w celu zapewnienia uzasadnionej ochrony przed zakłóceniami w instalacjach budynków mieszkalnych. Urządzenie wytwarza i wykorzystuje energię promieniowania o częstotliwości radiowej i może powodować zakłócenia komunikacji radiowej, jeżeli nie jest zainstalowane i użytkowane zgodnie z zaleceniami producenta. Nie można zagwarantować, że działanie niektórych instalacji nie będzie zakłócone. Jeżeli urządzenie zakłóca odbiór radiowy lub telewizyjny, co można sprawdzić poprzez jego wyłączenie i ponownie włączenie, zakłócenia tego typu można eliminować, korzystając z następujących metod:

- Zmiana ustawienia lub lokalizacji produktu albo anteny odbiorczej.
- Zwiększenie odległości pomiędzy urządzeniem a odbiornikiem.
- Podłączenie urządzenia do gniazda sieci elektrycznej w innym obwodzie niż ten, do którego podłączony jest odbiornik.
- Skonsultowanie się z dystrybutorem lub doświadczonym technikiem radiowo-telewizyjnym w celu uzyskania pomocy technicznej.

Modyfikacje urządzenia, które nie zostały wyraźnie zatwierdzone przez firmę Bose Corporation, mogą spowodować anulowanie prawa użytkownika do korzystania z urządzenia.

To urządzenie jest zgodne z częścią 15 przepisów komisji FCC i standardami RSS organizacji ISED Canada dotyczącymi licencji. Zezwolenie na użytkowanie urządzenia jest uzależnione od spełnienia następujących dwóch warunków: (1) urządzenie nie może powodować szkodliwych zakłóceń i (2) musi być odporne na zakłócenia zewnętrzne, łącznie z zakłóceniami powodującymi nieprawidłowe funkcjonowanie.

To urządzenie jest zgodne z dopuszczalnymi wartościami granicznymi narażenia na promieniowanie, określonymi dla populacji ogólnej przez komisję FCC i organizację ISED Canada. Ten nadajnik nie powinien znajdować się w pobliżu innej anteny ani nadajnika i nie powinien działać w połączeniu z takimi urządzeniami.

**FCC ID:** A94926L / A94926R | **IC:** 3232A-926L / 3232A-926R

**Model futerału:** 438926 | **Model prawej słuchawki dousznej:** 926R | **Model lewej słuchawki dousznej:** 926L

Słuchawki douszne w tym systemie uzyskały certyfikat zgodnie z przepisami Radio Law.



020-230336  
020-230337

CAN ICES-3(B)/NMB-3(B)

**Europa:** Zakres częstotliwości roboczej urządzenia 2400–2483,5 MHz. | Maksymalna moc nadawcza poniżej 20 dBm EIRP.

## Informacje dotyczące SAR

Słuchawka douszna	Zmierzona wartość 1-g SAR W/kg	Zmierzona wartość 10-g SAR W/kg
Lewa	0,46	0,18
Prawa	0,57	0,22



Ten symbol oznacza, że produktu nie wolno utylizować razem z odpadami komunalnymi. Produkt należy dostarczyć do odpowiedniego miejsca zbiórki w celu recyklingu. Prawidłowa utylizacja i recykling ułatwiają ochronę zasobów naturalnych, ludzkiego zdrowia i środowiska naturalnego. Aby uzyskać więcej informacji dotyczących utylizacji i recyklingu tego produktu, należy skontaktować się z samorządem lokalnym, zakładem utylizacji odpadów lub sklepem, w którym produkt został zakupiony.

## Rozporządzenia techniczne dotyczące urządzeń radiowych małej mocy

Bez zgody udzielonej przez komisję NCC żadna firma, przedsiębiorstwo ani użytkownik nie ma prawa zmieniać częstotliwości, zwiększać mocy nadawczej ani modyfikować oryginalnych parametrów oraz sposobu działania zatwierdzonych urządzeń radiowych małej mocy. Urządzenia radiowe małej mocy nie powinny wpływać na bezpieczeństwo lotnicze ani zakłócać komunikacji służbowej. W przypadku stwierdzenia zakłóceń użytkownik ma obowiązek natychmiast zaprzestać użytkowania urządzenia do momentu ustąpienia zakłóceń. Komunikacja służbowa oznacza komunikację radiową prowadzoną zgodnie z ustawą Prawo telekomunikacyjne. Urządzenia radiowe małej mocy ulegają zakłóceniom pochodzącym z komunikacji służbowej lub urządzeń promieniujących w radiowym pasmie ISM.

**NIE wolno** samodzielnie wyjmować akumulatorowej baterii litowo-jonowej z tego urządzenia. W celu wyjęcia tego elementu należy skontaktować się z lokalnym sprzedawcą produktów firmy Bose lub z wykwalifikowanym technikiem.



廢電池請回收

Zużyte baterie należy prawidłowo utylizować zgodnie z lokalnymi przepisami. Nie spalać.



R33807  
RoHS



R-C-Bos-926L (L)  
R-C-Bos-926R (R)  
R-R-Bos-438926 (futerale)  
보스코리아 유한회사

Nazwy i zawartość toksycznych lub szkodliwych substancji albo pierwiastków						
Nazwa części	Toksyczne lub szkodliwe substancje albo pierwiastki					
	Ołów (Pb)	Rtęć (Hg)	Kadm (Cd)	Sześciowartościowy chrom (Cr(VI))	Polibromowany bifenyl (PBB)	Polibromowany difenyloeter (PBDE)
Obwody drukowane (PCB)	X	o	o	o	o	o
Części metalowe	X	o	o	o	o	o
Części plastikowe	o	o	o	o	o	o
Głośniki	X	o	o	o	o	o
Przewody	X	o	o	o	o	o
Tę tabelę przygotowano zgodnie z wymaganiami normy SJ/T 11364. O: Oznacza, że dana substancja toksyczna lub szkodliwa, zawarta we wszystkich jednorodnych materiałach dla tej części, nie przekracza limitu określonego w normie GB/T 26572. X: Oznacza, że dana substancja toksyczna lub szkodliwa, zawarta w co najmniej jednym z jednorodnych materiałów użytych w tej części, przekracza limit określony w normie GB/T 26572.						

Nazwa wyposażenia: Słuchawki douszne i futerał z ładowarką Oznaczenie typu: 438926						
Nazwa części	Substancje objęte ograniczeniami wraz z symbolami chemicznymi					
	Ołów (Pb)	Rtęć (Hg)	Kadm (Cd)	Sześciowartościowy chrom (Cr <sup>+6</sup> )	Polibromowane bifenyle (PBB)	Polibromowane difenyloetery (PBDE)
Obwody drukowane (PCB)	-	o	o	o	o	o
Części metalowe	-	o	o	o	o	o
Części plastikowe	o	o	o	o	o	o
Głośniki	-	o	o	o	o	o
Przewody	-	o	o	o	o	o
<b>Uwaga 1:</b> Symbol „o” oznacza, że zawartość procentowa substancji objętej ograniczeniem nie przekracza wartości referencyjnej.						
<b>Uwaga 2:</b> Symbol „-” oznacza, że do substancji objętej ograniczeniem zastosowanie ma wyłączenie.						

**Data produkcji:** Ósma cyfra numeru seryjnego oznacza rok produkcji. Na przykład cyfra „4” oznacza rok 2014 lub 2024.

**Importerzy:** Bose Electronics (Shanghai) Company Limited, Level 6, Tower D, No. 2337 Gudai Rd. Minhang District, Shanghai 201100 | Bose Products B.V., Gorslaan 60, 1441 RG Purmerend, The Netherlands | Bose de México S. de R.L. de C.V., Avenida Prado Sur #150, Piso 2, Interior 222 y 223, Colonia Lomas de Chapultepec V Sección, Miguel Hidalgo, Ciudad de México, C.P. 11000 Numer telefonu: +5255 (5202) 3545 | Bose Limited (H.K.), 9F., No. 10, Sec. 3, Minsheng E. Road, Zhongshan Dist. Taipei City 10480, Numer telefonu: +886-2-2514 7676 | Bose Limited, Bose House, Quayside Chatham Maritime, Chatham, Kent, ME4 4QZ, Wielka Brytania

**Pojemność wyjściowa:** 350 mAh | **Klasa IPXX:** IPX4 (dla słuchawek dousznych), IPX1 (dla futerału z ładowarką)

Numer CMIIT ID znajduje się na opakowaniu.

**Warunki użytkowania firmy Bose** dotyczące tego produktu: [worldwide.Bose.com/terms-of-use](https://worldwide.Bose.com/terms-of-use)

**Informacje o licencjach:** Aby wyświetlić informacje o licencjach dotyczących pakietów oprogramowania innych firm, dołączonych do otwartych słuchawek dousznych Bose Ultra, należy użyć aplikacji Bose. Te informacje są dostępne w menu Ustawienia.

Apple, logo Apple, iPad oraz iPhone są znakami towarowymi firmy Apple Inc. zarejestrowanymi w Stanach Zjednoczonych i w innych krajach. Znak towarowy iPhone jest używany w Japonii na podstawie licencji firmy iPhone K.K. App Store jest znakiem usługowym firmy Apple Inc.

Znak „Made for Apple” oznacza, że dane akcesorium zostało zaprojektowane pod kątem współpracy z produktami firmy, które są na nim wyszczególnione, i poddane procesowi certyfikacji potwierdzającemu spełnienie standardów jakości firmy Apple. Firma Apple nie ponosi odpowiedzialności za działanie tego urządzenia ani jego zgodność z przepisami lub normami bezpieczeństwa.

Znak słowny i logo *Bluetooth*® są zastrzeżonymi znakami towarowymi firmy Bluetooth SIG, Inc., używanymi przez firmę Bose Corporation na podstawie licencji.

Google, Android i Google Play są znakami towarowymi firmy Google LLC.

Snapdragon Sound jest produktem firmy Qualcomm Technologies, Inc. i/lub jej podmiotów zależnych. Qualcomm, Snapdragon i Snapdragon Sound są znakami towarowymi lub zastrzeżonymi znakami towarowymi firmy Qualcomm Incorporated.

Nazwy USB Type-C® i USB-C® są zastrzeżonymi znakami towarowymi należącymi do organizacji USB Implementers Forum.

Bose, logo B i SimpleSync są znakami towarowymi firmy Bose Corporation. | Siedziba główna firmy Bose Corporation: 1-877-230-5639 | ©2024 Bose Corporation. Żadnej części tej publikacji nie wolno powielać, modyfikować, rozpowszechniać ani wykorzystywać w inny sposób bez uprzedniego uzyskania pisemnego zezwolenia.

---

## Prosimy o wpisanie i zachowanie poniższych informacji

Kod daty słuchawek dousznych znajduje się na płaskiej powierzchni wewnętrznej słuchawki dousznej. Numery modelu i numer seryjny futerału z ładowarką znajdują się na pokrywie futerału z ładowarką.

Numer seryjny: -----

Numer modelu: 438926

Należy zachować dowód zakupu. Warto teraz zarejestrować zakupiony produkt firmy Bose. Można to zrobić w łatwy sposób w witrynie internetowej [worldwide.Bose.com/ProductRegistration](https://worldwide.Bose.com/ProductRegistration)

---

**ZAWARTOŚĆ PAKIETU Z PRODUKTEM**

Zawartość pakietu z produktem.....	11
------------------------------------	----

**KONFIGURACJA APLIKACJI BOSE**

Pobieranie aplikacji Bose .....	12
Dodawanie słuchawek do istniejącego konta.....	12

**KORZYSTANIE Z PRODUKTU**

Zakładanie słuchawek dousznych.....	13
Sprawdzanie dopasowania .....	14

**ZASILANIE**

Włączanie zasilania .....	15
Wyłączanie zasilania.....	16

**STEROWANIE SŁUCHAWKAMI DOUSZNYMI**

Odtwarzanie multimediów.....	17
Regulacja głośności.....	18
Głośność automatyczna .....	18
Połączenia telefoniczne .....	19
Powiadomienia o połączeniach .....	19
Dostosowanie korektora dźwięku .....	19

**SKRÓTY**

Korzystanie ze skrótów.....	20
Zmiana lub wyłączenie skrótów .....	20

## IMMERSYJNY DŹWIĘK

Ustawienia immersyjnego dźwięku .....	21
Zmianianie ustawień immersyjnego dźwięku .....	22
Zmianianie trybu.....	22
Korzystanie ze skrótu.....	22
Immersyjny dźwięk podczas połączenia telefonicznego .....	22
Kalibruj immersyjny dźwięk.....	22

## TRYBY SŁUCHANIA

Tryby.....	23
Zmianianie trybu.....	24
Dodawanie lub usuwanie trybów w słuchawkach dousznych.....	24

## POLECENIA GŁOSOWE URZĄDZENIA

Funkcje poleceń głosowych urządzenia.....	25
---	----

## BATERIA

Ładowanie baterii słuchawek dousznych.....	26
Ładowanie baterii futerału z ładowarką.....	27
Sprawdzanie poziomu naładowania baterii słuchawek dousznych .....	28
Podczas korzystania ze słuchawek dousznych.....	28
Podczas ładowania słuchawek dousznych.....	28
Sprawdzanie poziomu naładowania baterii futerału .....	28
Czas ładowania .....	29

## STAN SŁUCHAWEK DOUSZNYCH I FUTERAŁU Z ŁADOWARKĄ

Wskaźniki stanu słuchawek dousznych .....	30
Stan <i>Bluetooth</i> <sup>®</sup> .....	30
Stan baterii i aktualizacji oraz błędy.....	31
Wskaźnik stanu futerału z ładowarką.....	32
Stan baterii i aktualizacji oraz błędy.....	32

**POŁĄCZENIA BLUETOOTH**

Ustanów połączenie przy użyciu aplikacji Bose.....	33
Łączenie przy użyciu menu <i>Bluetooth</i> urządzenia .....	33
Odłączanie urządzenia .....	34
Ponowne podłączanie urządzenia.....	35
Ponowne podłączanie do ostatnio podłączonego urządzenia.....	35
Ponowne nawiązywanie połączenia z innym urządzeniem.....	35
Podłączanie innego urządzenia .....	36
Przełączanie między dwoma podłączonymi urządzeniami.....	36
Czyszczenie listy urządzeń słuchawek dousznych.....	37
Tylko urządzenia z systemem Android™ .....	38
Łączenie przy użyciu funkcji Fast Pair.....	38
Technologia Snapdragon Sound™ .....	39

**PODŁĄCZANIE PRODUKTÓW BOSE**

Łączenie z głośnikiem inteligentny głośnik Bose lub inteligentna listwa głośnikowa Bose.....	40
Zalety.....	40
Zgodne produkty .....	40
Ustanów połączenie przy użyciu aplikacji Bose .....	41
Ponowne podłączanie głośnika inteligentny głośnik Bose lub inteligentna listwa głośnikowa Bose.....	41

**ODPORNOŚĆ NA DZIAŁANIE POTU I NIEKORZYSTNYCH WARUNKÓW POGODOWYCH**

42

**KONSERWACJA**

Przechowywanie słuchawek dousznych.....	43
Czyszczenie słuchawek dousznych i futerału z ładowarką.....	43
Części zamienne i akcesoria.....	43
Ograniczona gwarancja.....	43
Aktualizacja słuchawek dousznych.....	44
Aktualizacja futerału z ładowarką.....	44
Kod daty słuchawek dousznych .....	44
Odczytywanie numeru seryjnego futerału z ładowarką.....	44

**ROZWIĄZYWANIE PROBLEMÓW**

Podstawowe rozwiązania.....	45
Inne rozwiązania .....	45
Ponowne uruchamianie słuchawek dousznych i futerału z ładowarką.....	55
Przywrócenie fabrycznych ustawień słuchawek dousznych .....	56



## ZAWARTOŚĆ PAKIETU Z PRODUKTEM

Sprawdź, czy w pakiecie znajdują się poniższe elementy:



Otwarte słuchawki douszne Bose Ultra

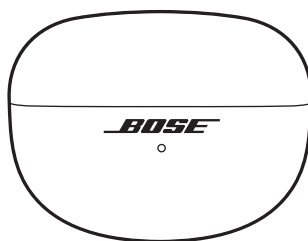

Futerak z ładowarką

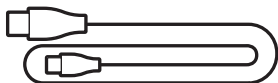

Przewód USB Type-C® do USB-A

**UWAGA:** Nie wolno korzystać z produktu, jeżeli jakkolwiek jego część jest uszkodzona lub jeśli brakuje jakiejś części. Aby zapoznać się z artykułami dotyczącymi rozwiązywania problemów, filmami oraz informacjami dotyczącymi naprawy lub wymiany produktu, skorzystaj z następującej witryny internetowej: [support.Bose.com/UOE](https://support.Bose.com/UOE).

Aplikacja Bose pozwala skonfigurować słuchawki douszne i sterować nimi przy użyciu dowolnego urządzenia, takiego jak smartfon lub tablet.

Korzystając z aplikacji, można zarządzać połączeniami *Bluetooth* i ustawieniami słuchawek dousznych, dostosować ustawienia dźwięku, wybrać język komunikatów głosowych i uzyskać dostęp do aktualizacji i nowych funkcji udostępnianych przez firmę Bose.

**UWAGA:** Jeżeli utworzono już konto Bose dla innego produktu Bose, zobacz „Dodawanie słuchawek do istniejącego konta”.

## POBIERANIE APLIKACJI BOSE

1. Pobierz aplikację Bose przy użyciu urządzenia.



2. Postępuj zgodnie z instrukcjami wyświetlanymi w aplikacji.

## DODAWANIE SŁUCHAWEK DO ISTNIEJĄCEGO KONTA

Aby dodać otwarte słuchawki douszne Bose Ultra, należy otworzyć aplikację Bose i dodać słuchawki douszne na ekranie z listą produktów.

## ZAKŁADANIE SŁUCHAWEK DOUSZNYCH

1. Przytrzymaj część słuchawki dousznej w kształcie wałka w taki sposób, żeby przycisk był u góry, a oznaczenie **R** (prawa) lub **L** (lewa) było skierowane do Ciebie.

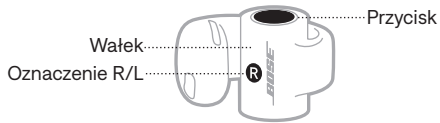

2. Zaczep słuchawkę douszną na uchu, a następnie owiń wałek tak, aby spoczywał za uchem.

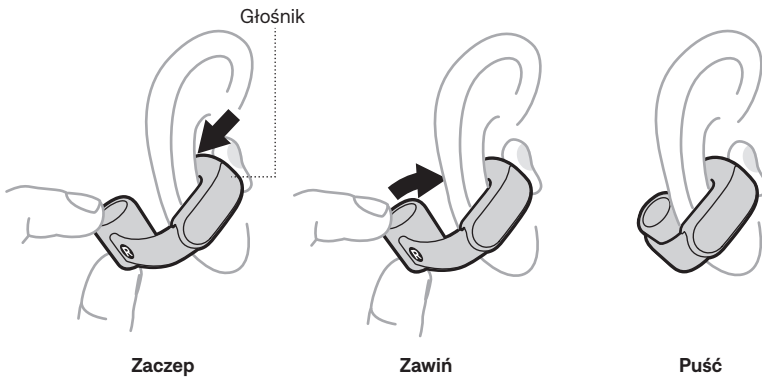

3. Aby zapewnić najlepszą wydajność i jakość dźwięku, należy ustawić słuchawki douszne tak, aby znajdowały się na uchu pod kątem około 45°. Jeśli takie ustawienie nie jest wygodne lub słuchawki nie są stabilnie umocowane, przesuń je lekko w górę lub w dół, aby znaleźć najlepsze ustawienie dla siebie.



4. Sprawdź dopasowanie (zobacz str. 14).
5. Powtórz kroki od 1–4, aby włożyć do ucha drugą słuchawkę.

## SPRAWDZANIE DOPASOWANIA

Poruszaj głową w dół i w górę oraz na boki, aby sprawdzić, czy słuchawki douszne są włożone stabilnie i wygodnie. Następnie sprawdź dopasowanie przy użyciu lusterka.

### PRAWDŁOWE DOPASOWANIE

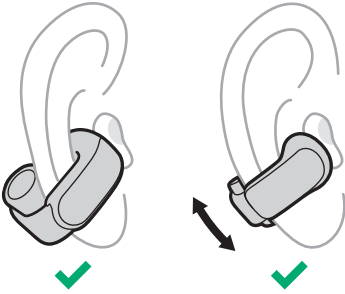

- Wążek słuchawki dousznej znajduje się za uchem, a przycisk jest skierowany w górę.
- Głośnik słuchawki dousznej jest oparty na wewnętrznej powierzchni ucha i nie znajduje się w kanale słuchowym.
- Słuchawka douszna jest umocowana na uchu pod kątem 45°, jednak dla wygody można przesunąć ją lekko w górę lub w dół.
- Słuchawka douszna jest ułożona wygodnie i stabilnie.

### NIEPRAWDŁOWE DOPASOWANIE

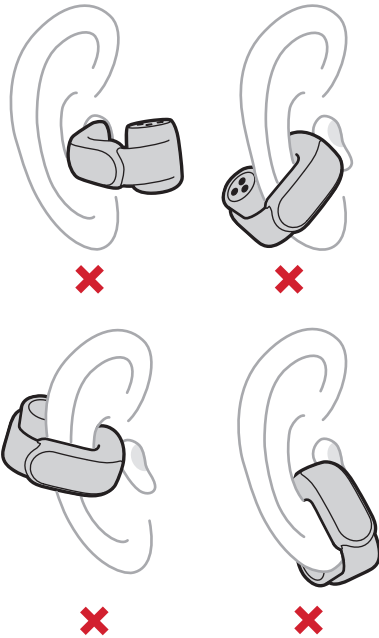

- Wążek słuchawki dousznej znajduje się przed uchem lub przycisk jest skierowany w dół.
- Słuchawka douszna jest umieszczona w kanale słuchowym zamiast opierać się na wewnętrznej powierzchni ucha.
- Słuchawka douszna jest skierowana pod kątem w dół w stronę brody lub ust.
- Słuchawka douszna jest ułożona niewygodnie, uciska ucho lub wydaje się zbyt luźna lub niestabilna.

## WŁĄCZANIE ZASILANIA

Otwórz futerał z ładowarką.

Zasilanie słuchawek zostanie włączone. Wskaźniki stanu słuchawek dousznych zostaną włączone zależnie od stanu ładowania (zobacz str. 30). Segmenty wskaźnika stanu futerału z ładowarką są włączane zgodnie z bieżącym poziomem naładowania baterii futerału (zobacz str. 32).

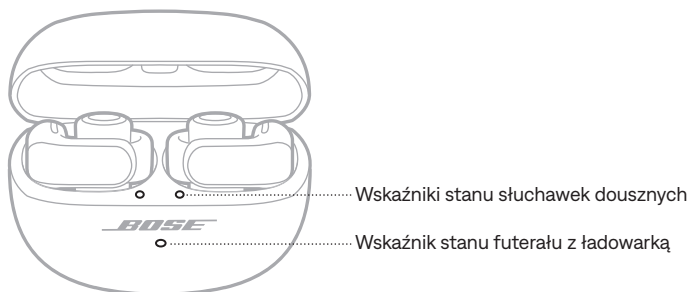

**UWAGA:** Po wyjęciu słuchawek z futerału z ładowarką zamknij futerał, aby ograniczyć zużycie baterii i zapobiec zanieczyszczeniu futerału.

## WYŁĄCZANIE ZASILANIA

1. Umieść obie słuchawki douszne w futerału z ładowarką.

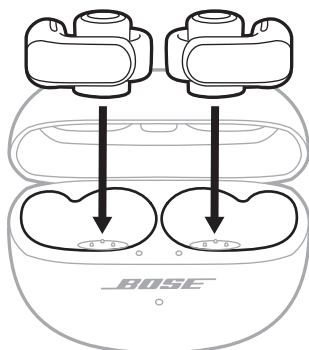

Słuchawki douszne odłączą się od urządzenia i wyłączą się. Wskaźniki stanu słuchawek dousznych zostaną włączone zależnie od stanu ładowania (zobacz str. 32).

2. Zamknij futerał.

Segmety wskaźnika stanu futerału z ładowarką są włączane zgodnie z bieżącym poziomem naładowania baterii futerału (zobacz str. 32).



Przycisk znajduje się w górnej części elementu w kształcie wałka na każdej z słuchawek dousznych. Za pomocą przycisków można sterować odtwarzaniem multimedialnych treści, głośnością, połączeniami telefonicznymi i skrótem (zobacz str. 20).



**UWAGA:** Do sterowania wszystkimi funkcjami z wyjątkiem głośności można używać zamiennie przycisków na lewej i prawej słuchawce dousznej. W przypadku sterowania głośnością funkcje przycisków na lewej i prawej słuchawce dousznej są różne (zobacz str. 18).

## ODTWARZANIE MULTIMEDIÓW

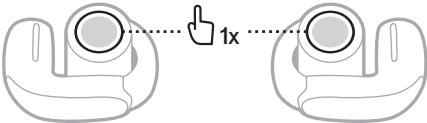
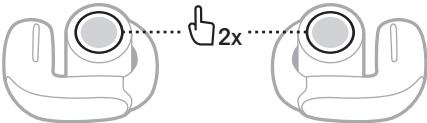
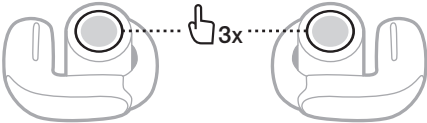
CZYNNOŚĆ	PROCEDURA
<b>Rozpoczynanie/ wstrzymywanie odtworzenia</b>	Naciśnij przycisk na dowolnej słuchawce dousznej. 
<b>Przejdź do następnej ścieżki</b>	Naciśnij dwukrotnie przycisk na dowolnej słuchawce dousznej. 
<b>Przejdź do poprzedniej ścieżki</b>	Naciśnij trzykrotnie przycisk na dowolnej słuchawce dousznej. 

## REGULACJA GŁOŚNOŚCI

CZYNNOŚĆ	PROCEDURA	
<b>Zwiększanie poziomu głośności</b>	<p>Naciśnij dwukrotnie i przytrzymaj przycisk na prawej słuchawce dousznej.</p> <p>Przytrzymanie przycisku powoduje zwiększenie głośności. Zwolnij przycisk po uzyskaniużądanego poziomu głośności.</p>	
<b>Zmniejszanie poziomu głośności</b>	<p>Naciśnij dwukrotnie i przytrzymaj przycisk na lewej słuchawce dousznej.</p> <p>Przytrzymanie przycisku powoduje zmniejszenie głośności. Zwolnij przycisk po uzyskaniużądanego poziomu głośności.</p>	

**PORADA:** Do zwiększania lub zmniejszania głośności można również użyć regulatorów urządzenia lub aplikacji Bose.

### Głośność automatyczna

Słuchawki douszne mogą automatycznie regulować głośność dźwięku w zależności od poziomu hałasu wokół użytkownika. Pomaga to utrzymać stałą głośność dźwięku w stosunku do otoczenia.

Gdy funkcja Głośność automatyczna jest włączona, a poziom hałasu wzrośnie powyżej podstawowego ustawienia głośności, głośność dźwięku wzrośnie proporcjonalnie po kilku sekundach. Gdy poziom hałasu spadnie, głośność dźwięku powróci do ustawienia podstawowego.

#### UWAGI:

- Zwiększenie głośności dźwięku w odpowiedzi na hałas może potrwać kilka sekund.
- Gdy wykonujesz lub odbierasz połączenie telefoniczne, funkcja Głośność automatyczna jest tymczasowo wyłączona. Po zakończeniu połączenia nastąpi powrót do poprzedniego ustawienia Głośność automatyczna.

### Włączanie funkcji Głośność automatyczna

Funkcja Głośność automatyczna jest domyślnie wyłączona. Aby włączyć funkcję Głośność automatyczna, użyj aplikacji Bose. Ta opcja jest dostępna w menu Ustawienia.

### Ręczna regulacja głośności, gdy włączona jest funkcja Głośność automatyczna

Aby ręcznie dostosować głośność, użyj elementów sterujących słuchawek dousznych (zobacz „Regulacja głośności”) lub elementów sterujących głośnością na urządzeniu, aż usłyszysz zmianę głośności.

**UWAGA:** Jeśli słuchawki douszne aktywnie zwiększają poziom głośności dźwięku z powodu hałasu, ręczna regulacja głośności może mieć minimalny lub tylko tymczasowy efekt, chyba że zwiększysz ustawienie podstawowe powyżej bieżącego poziomu. Aby zmniejszyć poziom głośności w tej sytuacji, wyłącz funkcję Głośność automatyczna za pomocą aplikacji Bose.

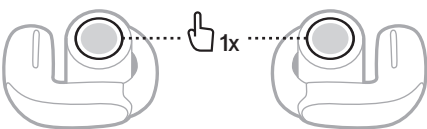
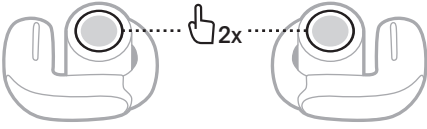
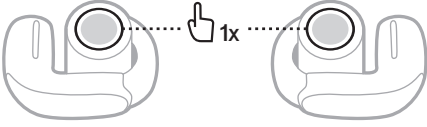
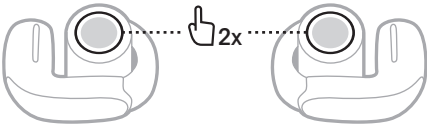

## POŁĄCZENIA TELEFONICZNE

CZYNNOŚĆ	PROCEDURA
<b>Odbieranie połączenia telefonicznego</b>	Naciśnij przycisk na dowolnej słuchawce dousznej. 
<b>Kończenie/ odrzucanie połączenia telefonicznego</b>	Naciśnij dwukrotnie przycisk na dowolnej słuchawce dousznej. 
<b>Odbieranie nowego połączenia przychodzącego i zawieszanie bieżącej rozmowy</b>	Naciśnij przycisk na dowolnej słuchawce dousznej. 
<b>Odrzucanie nowego połączenia przychodzącego i kontynuowanie bieżącej rozmowy</b>	Naciśnij dwukrotnie przycisk na dowolnej słuchawce dousznej. 

### Powiadomienia o połączeniach

Komunikaty głosowe informują o połączeniach przychodzących i stanie połączeń.

Aby wyłączyć funkcję powiadamiania o połączeniach telefonicznych, należy wyłączyć komunikaty głosowe przy użyciu aplikacji Bose. Ta opcja jest dostępna w menu Ustawienia.

### DOSTOSOWANIE KOREKTORA DŹWIĘKU

Aby dostosować poziom tonów niskich, średnich i wysokich, należy użyć aplikacji Bose. Te opcje są dostępne na ekranie sterowania urządzeniami.

**UWAGA:** Przy wysokim poziomie głośności efekty tych ustawień mogą być ograniczone w celu uniknięcia zniekształceń.

Skrót umożliwia szybki i łatwy dostęp do jednej z następujących funkcji:

- Cykliczne przełączanie trybów (zobacz str. 23)
- Cykliczne przełączanie ustawień immersyjnego dźwięku (zobacz str. 21)
- Ponowne podłączanie urządzenia (zobacz str. 35) lub przełączanie między połączonymi urządzeniami (zobacz str. 36)
- Obsługa poleceń głosowych urządzenia (zobacz str. 25)

**UWAGA:** Domyślnie cykliczne przełączanie trybów jest ustawione jako skrót dla obu słuchawek dousznych.

## KORZYSTANIE ZE SKRÓTU

Naciśnij i przytrzymaj przycisk na dowolnej słuchawce dousznej.

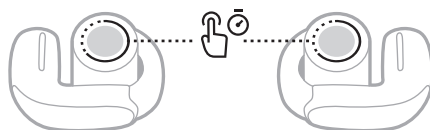

## ZMIANA LUB WYŁĄCZENIE SKRÓTU

Aby zmienić lub wyłączyć skrót albo przypisać inny skrót do każdej słuchawki dousznej, użyj aplikacji Bose. Aby uzyskać dostęp do tej opcji, dotknij pozycji Skrót na ekranie sterowania urządzeniami.

**UWAGA:** Jeśli do każdej słuchawki dousznej został przypisany inny skrót, należy nacisnąć i przytrzymać przycisk odpowiedniej słuchawki dousznej. Po umieszczeniu jednej z słuchawek dousznych w futerale, można użyć tylko skrót przypisanego do drugiej słuchawki dousznej.

Immersyjny dźwięk przenosi to, co słyszysz, z głowy i umieszcza przed Tobą — dzięki czemu zawsze znajdujesz się w punkcie, w którym najlepiej słycać wrażenia akustyczne. Sprawia to wrażenie, jakby dźwięk dochodził spoza słuchawek dousznych, co przekłada się na bardziej naturalne wrażenia słuchowe. Immersyjny dźwięk działa z dowolną treścią przesyłaną strumieniowo z każdego źródła, przenosząc ją na nowy poziom dzięki lepszej czystości dźwięku i bogatszej jakości dźwięku.

**UWAGA:** Gdy wykonujesz lub odbierasz połączenie telefoniczne, funkcja immersyjnego dźwięku jest tymczasowo wyłączona (zobacz str. 22).

## USTAWIENIA IMMERSYJNEGO DŹWIĘKU

USTAWIENIE	OPIS	KIEDY UŻYWAĆ
Ruch	<p>Dźwięk wydobywa się z dwóch głośników stereo umieszczonych przed Tobą, które podążają za ruchami Twojej głowy.</p> <p><b>UWAGA:</b> To ustawienie jest używane domyślnie w trybie Immersja.</p>	<p>Użyj, aby uzyskać najspójniejsze wrażenia. Najlepiej używać, gdy wykonujesz czynności wymagające częstego odwracania głowy lub patrzenia w dół.</p>
Nieruchomy	<p>Dźwięk wydobywa się z dwóch głośników stereo znajdujących się przed Tobą, które pozostają na swoim miejscu, gdy poruszasz głową.</p> <p><b>UWAGI:</b></p> <ul style="list-style-type: none"> <li>• Kilka sekund po tym, jak przestaniesz poruszać głową, głośniki ponownie skupią się na Twojej pozycji.</li> <li>• Aby uzyskać dostęp do tego ustawienia, użyj aplikacji Bose celu zmienienia ustawienia immersyjnego dźwięku, utworzenia trybu niestandardowego (zobacz str. 23) lub ustawienia skrótów do przełączania się między ustawieniami dźwięku immersyjnego (zobacz str. 22).</li> </ul>	<p>Użyj, aby uzyskać najbardziej realistyczne i mocne wrażenia. Najlepiej używać, gdy jesteś nieruchomo.</p>
Wyłączony	<p>Dźwięk brzmi tak, jakby pochodził z Twoich słuchawek dousznych.</p> <p><b>UWAGA:</b> To ustawienie jest używane domyślnie w trybie Stereo.</p>	<p>Użyj, gdy chcesz słycać muzyki w klasyczny sposób lub oszczędzać baterie.</p>

## ZMIENIANIE USTAWIEŃ IMMERSYJNEGO DŹWIĘKU

Możesz zmienić ustawienie immersyjnego dźwięku, zmieniając tryb lub ustawiając skrót do przełączania się między ustawieniami dźwięku immersyjnego.

**PORADA:** Ustawienie immersyjnego dźwięku można zmienić także przy użyciu aplikacji Bose. Ta opcja jest dostępna na ekranie sterowania urządzeniami.

### Zmianianie trybu

Aby uzyskać informacje na temat zmiany trybu, zobacz str. 24.

**UWAGA:** Możesz także utworzyć niestandardowy tryb z preferowanymi ustawieniami immersyjnego dźwięku (zobacz str. 23).

### Korzystanie ze skrótó

Możesz ustawić skrót do przełączania się między ustawieniami immersyjnego dźwięku. Spowoduje to tymczasowe dostosowanie bieżącego trybu do momentu wyłączenia słuchawek dousznych lub zmiany trybu.

**UWAGA:** Aby zmienić ustawienie immersyjnego dźwięku przy użyciu słuchawek dousznych, należy ustawić je jako skrót (zobacz str. 20).

1. Naciśnij i przytrzymaj przycisk słuchawki dousznej przypisany do tego skrótó.

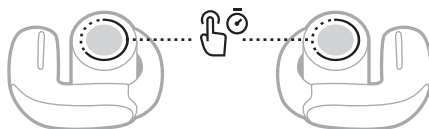

Zostaną odtworzone w pętli wskazówki głosowe informujące o poszczególnych ustawieniach immersyjnego dźwięku.

2. Kiedy usłyszysz nazwę preferowanego ustawienia, zwolnij przycisk.

## IMMERSYJNY DŹWIĘK PODCZAS POŁĄCZENIA TELEFONICZNEGO

Gdy wykonujesz lub odbierasz połączenie telefoniczne, funkcja immersyjnego dźwięku jest tymczasowo wyłączona. Po zakończeniu połączenia słuchawki douszne powrócą do poprzedniego ustawienia immersyjnego dźwięku.

## KALIBRUJ IMMERSYJNY DŹWIĘK

Jeśli immersyjny dźwięk nie brzmi odpowiednio lub wydaje się zbyt bliski, można skalibrować tę funkcję w celu lepszego dopasowania jej do ułożenia słuchawek dousznych w uszach. Kalibracja jest zapisana w słuchawkach dousznych i zostanie użyta w przypadku włączenia immersyjnego dźwięku w przyszłości.

Aby skalibrować immersyjny dźwięk, użyj aplikacji Bose. Ta opcja jest dostępna w menu Ustawienia.

Tryby słuchania to ustawienia wstępne dźwięku, między którymi możesz się przełączać w zależności od preferencji słuchania i otoczenia. Domyślnie obejmują one popularne ustawienia immersyjnego dźwięku.

Możesz wybrać jeden z dwóch wstępnie skonfigurowanych trybów – Stereo i Immersja – albo utworzyć maksymalnie osiem trybów niestandardowych.

## TRYBY

TRYB	OPIS
<b>Tryb stereofoniczny</b>	Odtwarzany jest zoptymalizowany dźwięk stereo Bose. Umożliwia słuchanie muzyki w klasyczny sposób i oszczędzanie baterii.
<b>Immersja</b>	Odtwarzany jest immersyjny dźwięk z ustawieniem Ruch. Umożliwia zanurzenie się w rzeczywistym dźwięku.
<b>Niestandardowy</b>	Niestandardowe ustawienia immersyjnego dźwięku na podstawie własnych preferencji w zakresie odsłuchu i dźwięków w otoczeniu. <b>UWAGA:</b> Przy użyciu aplikacji Bose utworzyć maksymalnie osiem trybów niestandardowych. Aby uzyskać dostęp do tej opcji, dotknij pozycji Tryby na ekranie sterowania urządzeniami.

### UWAGI:

- Domyślnie słuchawki włączają się w ostatnio używanym trybie. Aby wyłączyć to ustawienie, użyj aplikacji Bose. Ta opcja jest dostępna w menu Ustawienia.
- Aby uzyskać więcej informacji dotyczących ustawień immersyjnego dźwięku, zobacz str. 21.

## ZMIENIANIE TRYBU

**UWAGA:** Aby zmienić tryb przy użyciu słuchawek dousznych, należy ustawić go jako skrót (zobacz str. 20). Domyślnie cykliczne przełączanie trybów jest ustawione jako skrót dla obu słuchawek dousznych.

1. Aby przełączać tryby, naciśnij i przytrzymaj przycisk na dowolnej słuchawce dousznej.

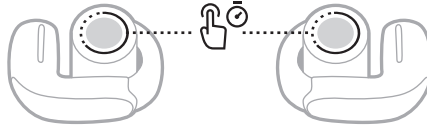

Zostaną odtworzone w pętli wskazówki głosowe informujące o poszczególnych trybach.

2. Kiedy usłyszysz nazwę preferowanego trybu, zwolnij przycisk.

**PORADA:** Tryb można zmienić także przy użyciu aplikacji Bose. Aby uzyskać dostęp do tej opcji, dotknij pozycji Tryby na ekranie sterowania urządzeniami.

### Dodawanie lub usuwanie trybów w słuchawkach dousznych

Aby uzyskać dostęp do trybów na słuchawkach dousznych, należy ustawić te tryby jako ulubione w aplikacji Bose. Domyślnie tryby Stereo i Immersja są ustawione jako ulubione.

Aby dodać lub usunąć tryby w słuchawkach dousznych, dotknij opcji Tryby na ekranie sterowania urządzeniami i dostosuj tryby ustawione jako ulubione.

Możesz ustawić skrót, aby uzyskiwać dostęp do poleceń głosowych urządzenia za pomocą słuchawek dousznych. Mikrofon na słuchawkach dousznych działa jak przedłużenie mikrofonu urządzenia.

**UWAGA:** Aby uzyskać dostęp do poleceń głosowych urządzenia przy użyciu słuchawek dousznych, należy ustawić je jako skrót (zobacz str. 20).

## FUNKCJE POLECEŃ GŁOSOWYCH URZĄDZENIA

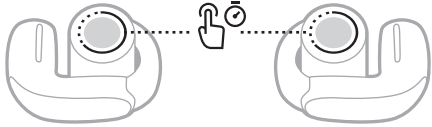
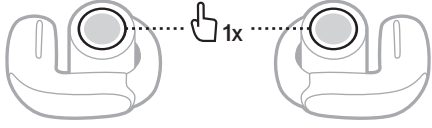
CZYNNOŚĆ	PROCEDURA
<p><b>Dostęp do poleceń głosowych urządzenia</b></p>	<p>Naciśnij przycisk słuchawki dousznej przypisany do tego skrótu i przytrzymaj go, aż usłyszysz sygnał dźwiękowy. Podnieś palec, a następnie wypowiedz polecenie.</p> 
<p><b>Wyłączenie obsługi poleceń głosowych urządzenia</b></p>	<p>Naciśnij przycisk słuchawki dousznej przypisany do tego skrótu.</p> 

## ŁADOWANIE BATERII SŁUCHAWEK DOUSZNYCH

1. Ustaw styki do ładowania w lewej słuchawce dousznej zgodnie z bolcami ładowarki w lewej części futerału.

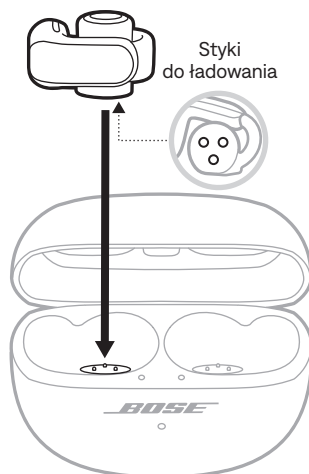

**UWAGA:** Przed rozpoczęciem ładowania należy sprawdzić, czy słuchawki mają temperaturę pokojową (od 8°C do 39°C).

2. Umieścić słuchawkę w futerale, tak aby została magnetycznie zablokowana w odpowiednim położeniu.

Wskaźnik stanu lewej słuchawki dousznej zostanie włączony zależnie od stanu ładowania (zobacz str. 30).

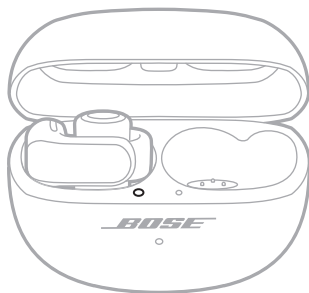

**UWAGA:** Jeśli szybko miga wskaźnik w kolorze bursztynowym, oznacza to, że słuchawka nie została prawidłowo umieszczona w futerale. Aby znaleźć rozwiązania, zobacz str. 31.

3. Powtórz kroki 1–2 w odniesieniu do prawej słuchawki.

**UWAGA:** Słuchawki ładują się, gdy futerał jest otwarty lub zamknięty.



## ŁADOWANIE BATERII FUTERAŁU Z ŁADOWARKĄ

**PRZESTROGA:** Urządzenia należy używać wyłącznie z zasilaczem LPS atestowanym przez odpowiednią instytucję, zgodnym z lokalnymi przepisami (np. UL, CSA, VDE, CCC).

1. Podłącz małą wtyczkę przewodu USB do złącza USB-C® na spodzie futerału z ładowarką.

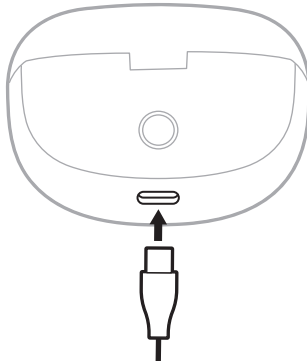

2. Podłącz drugie zakończenie przewodu do złącza USB-A ładowarki sieciowej (do nabycia osobno) lub komputera.

Wskaźnik stanu futerału z ładowarką miga powoli w kolorze bursztynowym (zobacz str. 32).

**UWAGA:** Przed rozpoczęciem ładowania należy sprawdzić, czy futerał ma temperaturę pokojową (od 8°C do 39°C).

## SPRAWDZANIE POZIOMU NAŁADOWANIA BATERII SŁUCHAWEK DOUSZNYCH

### Podczas korzystania ze słuchawek dousznych

- Po kilku sekundach od wyjęcia słuchawek dousznych z futerału z ładowarką komunikat głosowy informuje o poziomie naładowania baterii słuchawek dousznych.
- Skorzystaj z aplikacji Bose. Poziom naładowania baterii słuchawek dousznych jest wyświetlany na ekranie sterowania urządzeniami.

**UWAGA:** Jeżeli poziom naładowania baterii jednej ze słuchawek jest niższy niż poziom naładowania baterii drugiej słuchawki, komunikat głosowy informuje o niższym z tych poziomów naładowania. Jeżeli poziom naładowania baterii jest niski, zostanie odtworzony komunikat informujący o niskim poziomie naładowania baterii.

### Podczas ładowania słuchawek dousznych

Po umieszczeniu słuchawek dousznych w futerału z ładowarką włączają się wskaźnik stanu słuchawek zgodnie z ich stanem ładowania (zobacz str. 30).



## SPRAWDZANIE POZIOMU NAŁADOWANIA BATERII FUTERAŁU

Otwórz futerał z ładowarką.

Segmenty wskaźnika stanu futerału z ładowarką są włączane zgodnie z bieżącym poziomem naładowania baterii futerału (zobacz str. 32).

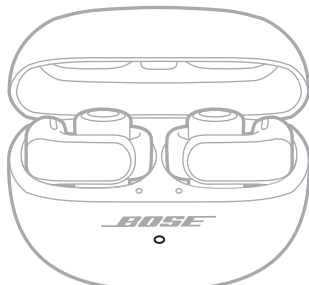

## CZAS ŁADOWANIA

WYPOSAŻENIE	CZAS ŁADOWANIA
Słuchawki douszne	Do 1 godziny <sup>1</sup>
Futerał z ładowarką	Do 3 godzin

### UWAGI:

- Gdy poziom naładowania baterii jest niski, ładowanie przez 10 minut przy zamkniętym futerale zapewni zasilanie słuchawek dousznych nawet przez 2 godziny.<sup>2</sup>
- W pełni naładowane słuchawki douszne mogą zapewnić do 7,5 godziny czasu odtwarzania (do 4,5 godziny, gdy włączona jest funkcja Immersyjny dźwięk lub Głośność automatyczna, bądź do 3,5 godziny, gdy są włączone obie te funkcje).<sup>3</sup>
- W pełni naładowany futerał może zapewnić dodatkowo do 19,5 godziny czasu odtwarzania (do 12 godzin, gdy włączona jest funkcja Immersyjny dźwięk lub Głośność automatyczna, bądź do 9 godzin, gdy są włączone obie te funkcje).<sup>4</sup>
- Gdy słuchawki i futerał są w pełni naładowane, całkowity czas odtwarzania dźwięku wynosi do 27 godzin (do 16,5 godziny, gdy włączona jest funkcja Immersyjny dźwięk lub Głośność automatyczna, bądź do 12 godzin, gdy są włączone obie te funkcje).<sup>5</sup>
- W pełni naładowane słuchawki douszne mogą pozostać połączone z urządzeniem bez odtwarzania dźwięku nawet przez 48 godzin.<sup>6</sup>
- Gdy słuchawki douszne są umieszczone w futerale, czas ładowania może być różny.

1 Testy przeprowadzone przez firmę Bose w październiku 2023 r. przy użyciu reprezentatywnych dla produkcji otwartych słuchawek dousznych Bose Ultra i futerału z ładowarką do otwartych słuchawek dousznych Bose Ultra. Testy szybkiego ładowania polegały na włożeniu słuchawek dousznych z rozładowaną baterią (do momentu, w którym nie można odtwarzać dźwięku) do w pełni naładowanego futerału i ładowanie ich przez 10 minut, a następnie wznowieniu odtwarzania dźwięku Bluetooth A2DP z głośnością ustawioną na 75 dBA, 3-pasmowym korektorem ustawionym na zero oraz z wyłączonymi funkcjami Głośność automatyczna i Immersyjny dźwięk, co dało do 2 godzin czasu odtwarzania przed wyczerpaniem baterii. Czas do osiągnięcia pełnego naładowania słuchawek dousznych został określony poprzez włożenie słuchawek z wyczerpaną baterią (do momentu, w którym nie można odtwarzać dźwięku) do w pełni naładowanego futerału i ładowanie baterii słuchawek do 100%.

2 Zobacz 1.

3 Testy przeprowadzone przez firmę Bose w styczniu 2024 r. przy użyciu reprezentatywnych dla produkcji otwartych słuchawek dousznych Bose Ultra odtwarzających szum różowy według normy EC 60268-1 poprzez strumieniowe przesyłanie dźwięku Bluetooth A2DP przy RSSI na poziomie 75 dBm. Testy odbyły się z głośnością odtwarzania ustawioną na 75 dBA z 3-pasmowym korektorem ustawionym na zero. Przy wyłączonych funkcjach Głośność automatyczna i Immersyjny dźwięk czas odtwarzania wynosił do 7,5 godziny do momentu wyczerpania się baterii. Przy włączonej funkcji Głośność automatyczna lub Immersyjny dźwięk czas odtwarzania wynosił do 4,5 godziny do momentu wyczerpania się baterii. Przy włączonych funkcjach Głośność automatyczna i Immersyjny dźwięk czas odtwarzania wynosił do 3,5 godziny do momentu wyczerpania się baterii. Czas działania baterii zależy od ustawień i sposobu użytkowania.

4 Testy przeprowadzone przez firmę Bose w styczniu 2024 r. polegały na włożeniu reprezentatywnych dla produkcji otwartych słuchawek dousznych Bose Ultra z wyczerpaną baterią (do momentu, w którym nie można odtwarzać dźwięku) do w pełni naładowanego futerału z ładowarką do otwartych słuchawek dousznych Bose Ultra i ładowaniu baterii słuchawek do 100%, (lub do momentu wyczerpania się baterii futerału). Następnie przy użyciu słuchawek dousznych odtwarzano szum różowy według normy EC 60268-1 poprzez strumieniowe przesyłanie dźwięku Bluetooth A2DP przy RSSI na poziomie 75 dBm do momentu wyczerpania się baterii. Testy odbyły się z głośnością odtwarzania ustawioną na 75 dBA z 3-pasmowym korektorem ustawionym na zero. Testy powtarzano do momentu rozładowania się baterii futerału. Dodatkowy czas odtwarzania przez słuchawki douszne, który został zapewniony przez ładowanie w futerale, wynosił do 19,5 godziny przy wyłączonych funkcjach Głośność automatyczna i Immersyjny dźwięk, do 12 godzin przy włączonej funkcji Głośność automatyczna lub Immersyjny dźwięk oraz do 9 godzin przy włączonych funkcjach Głośność automatyczna i Immersyjny dźwięk.

5 Zobacz 4.

6 Testy przeprowadzone przez firmę Bose w październiku 2023 r. polegały na wyjęciu w pełni naładowanych reprezentatywnych dla produkcji otwartych słuchawek dousznych Bose Ultra z futerału z ładowarką, połączeniu ich z telefonem bez odtwarzania żadnej zawartości oraz utrzymania połączenia aż do wyczerpania się baterii w słuchawkach dousznych.

## WSKAŹNIKI STANU SŁUCHAWEK DOUSZNYCH

Wskaźniki stanu słuchawek dousznych znajdują się na wewnętrznej powierzchni futerału z ładowarką obok każdej z słuchawek dousznych.



Wskaźniki stanu słuchawek dousznych

### Stan *Bluetooth*

Informacje o stanie połączenia *Bluetooth*.

WSKAŹNIK	STAN SYSTEMU
Miga powoli (niebieski)	Gotowość do połączenia
Miga szybko (niebieski)	Łączenie
Włączony (niebieski; 5 sekund)	Podłączono
Miga (biały; 2 razy)	Lista urządzeń została wyczyszczona

## Stan baterii i aktualizacji oraz błędy

Informacje o stanie baterii, aktualizacji i błędach.

WSKAŹNIK	STAN SYSTEMU
<b>Włączony (biały)</b>	Całkowicie naładowana
<b>Miga powoli (bursztynowy)</b>	Ładowanie
<b>Miga (biały; 2 razy), miga powoli (niebieski) i wyłącza się</b>	Ponowne uruchamianie zostało ukończone
<b>Miga (biały; 3 razy) (wielokrotnie)</b>	Aktualizowanie oprogramowania
<b>Miga (bursztynowy; 3 sekundy)</b>	Przywracanie ustawień fabrycznych
<b>Miga szybko (bursztynowy)</b>	<p>Błąd — słuchawki douszne nie są prawidłowo umieszczone w futerałach z ładowarką. Wykonaj następujące czynności:</p> <ul style="list-style-type: none"> <li>Wymij słuchawki douszne i upewnij się, że styki ładowania na słuchawkach są wyrównane ze stykami ładowania w futerałach (zobacz str. 26).</li> <li>Usuń plastikową folię z powierzchni futerału pod każdą słuchawką douszną, aby nie przeszkadzała w umieszczeniu słuchawek.</li> </ul>
<b>Miga (bursztynowy i biały)</b>	Błąd — skontaktuj się z Działem Obsługi Klientów firmy Bose

## WSKAŹNIK STANU FUTERAŁU Z ŁADOWARKĄ

Wskaźnik stanu znajduje się na przednim panelu futerału z ładowarką.

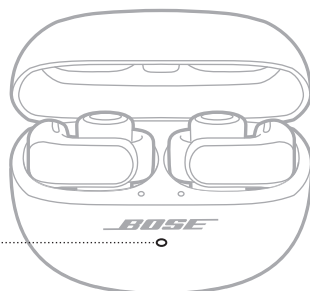

Wskaźnik stanu futerału z ładowarką

## Stan baterii i aktualizacji oraz błędy

Informacje o stanie baterii futerału z ładowarką, aktualizacji i błędach.

WSKAŹNIK	STAN SYSTEMU
<b>Włączony (biały)</b>	Całkowicie naładowana (100%) i podłączone zasilanie
<b>Włączony (biały; 5 sekund)</b>	Naładowana (34–99%)
<b>Włączony (bursztynowy; 5 sekund)</b>	Niski poziom naładowania (10–33%)
<b>Miga (bursztynowy) 2 razy</b>	Wymagane ładowanie (poniżej 10%)
<b>Miga powoli (bursztynowy)</b>	Ładowanie i podłączone zasilanie
<b>Miga (biały; 3 razy) (wielokrotnie)</b>	Aktualizowanie oprogramowania
<b>Miga (bursztynowy i biały)</b>	Błąd — skontaktuj się z Działem Obsługi Klientów firmy Bose

Możesz połączyć słuchawki douszne z urządzeniem za pomocą aplikacji Bose, menu *Bluetooth* w urządzeniu lub funkcji *Fast Pair* (tylko urządzenia z systemem Android).

Na liście urządzeń słuchawek dousznych można zapisać maksymalnie sześć sparowanych urządzeń, a słuchawki douszne mogą być aktywnie połączone z maksymalnie dwoma urządzeniami jednocześnie (połączenie wielopunktowe). Nie można odtwarzać dźwięku równocześnie z kilku urządzeń.

#### UWAGI:

- Aby uzyskać najlepsze rezultaty, użyj aplikacji Bose do skonfigurowania i podłączenia urządzenia (zobacz str. 12).
- Aby uzyskać informacje dotyczące łączenia przy użyciu funkcji *Fast Pair*, zobacz str. 38.

## USTANÓW POŁĄCZENIE PRZY UŻYCIU APLIKACJI BOSE

Aby połączyć słuchawki douszne i zarządzać ustawieniami *Bluetooth* przy użyciu aplikacji Bose, zobacz str. 12.

## ŁĄCZENIE PRZY UŻYCIU MENU *BLUETOOTH* URZĄDZENIA

1. Gdy słuchawki znajdują się w futerale z ładowarką, a futerał jest otwarty, naciśnij przycisk z tyłu futerału i przytrzymaj go do momentu, kiedy niebieskie wskaźniki stanu słuchawek zaczną migać powoli.

**UWAGA:** Upewnij się, że obie słuchawki douszne są umieszczone w futerale, a futerał jest otwarty.

**PORADA:** Słuchawki douszne można ustawić w stanie gotowości do połączenia nawet jeśli nie ma w pobliżu futerału. W tym celu za pomocą aplikacji Bose ustaw skrót na przełączanie między urządzeniami (zobacz str. 20). Następnie naciśnij przycisk słuchawki dousznej przypisany do tego skrótu i przytrzymaj go, aż usłyszysz sygnał dźwiękowy „Gotowość do połączenia”.

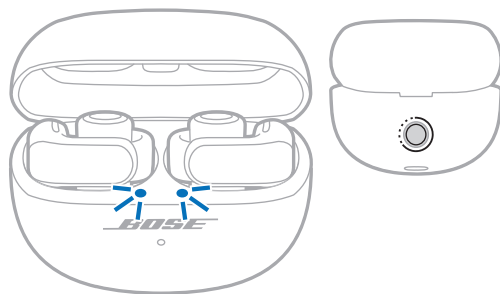

2. Włącz funkcję *Bluetooth* w urządzeniu.

**UWAGA:** Funkcja *Bluetooth* jest zwykle dostępna w menu Ustawienia.

3. Wybierz słuchawki douszne z listy urządzeń.

**UWAGA:** Poszukaj nazwy słuchawek dousznych wprowadzonej w aplikacji Bose. Jeżeli nazwa słuchawek nie została określona, zostanie wyświetlona nazwa domyślna.



Nazwa słuchawek dousznych jest widoczna na liście urządzeń. Wskaźnik stanu słuchawek w kolorze niebieskim włącza się (zobacz str. 30).

## ODŁĄCZANIE URZĄDZENIA

Umieść słuchawki douszne w futerale z ładowarką.

**PORADA:** Aby rozłączyć urządzenie, można także użyć aplikacji Bose lub ustawień *Bluetooth*. Wyłączenie funkcji *Bluetooth* w urządzeniu powoduje rozłączenie słuchawek dousznych i wszystkich pozostałych urządzeń.



## PONOWNE PODŁĄCZANIE URZĄDZENIA

### Ponowne podłączenie do ostatnio podłączonego urządzenia

Po wyjęciu z futerału słuchawki douszne nawiązują połączenie z dwoma ostatnio podłączonymi urządzeniami.

#### UWAGI:

- Urządzenia muszą znajdować się w zasięgu (9 m) i być włączone.
- Należy upewnić się, że funkcja *Bluetooth* jest włączona w urządzeniu.
- Jeśli funkcja połączenia wielopunktowego jest wyłączona, słuchawki douszne próbują nawiązać ponownie połączenie z ostatnio podłączonym urządzeniem.

### Ponowne nawiązywanie połączenia z innym urządzeniem

Można ustawić skrót umożliwiający ponowne połączenie z innym urządzeniem z listy urządzeń słuchawek dousznych.

**UWAGA:** W celu połączenia z innym urządzeniem przy użyciu słuchawek dousznych należy ustawić skrót na przełączanie między urządzeniami (zobacz str. 20).

1. Naciśnij i przytrzymaj przycisk słuchawki dousznej przypisany do tego skrótu.

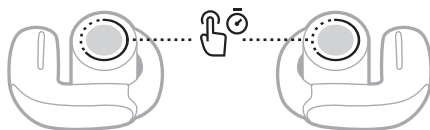

Komunikat głosowy poinformuje o nazwie pierwszego podłączonego urządzenia, następnie drugiego podłączonego urządzenia (jeśli korzystano z tej funkcji), po czym zostaną wymienione nazwy innych urządzeń z listy urządzeń słuchawek.

2. Kiedy usłyszysz nazwę odpowiedniego urządzenia, zwolnij przycisk.

Zostanie wyemitowany sygnał dźwiękowy informujący o ustanowieniu połączenia z urządzeniem.

**PORADA:** Możesz także połączyć słuchawki ponownie z innym urządzeniem przy użyciu aplikacji Bose (zobacz str. 12) lub ustawień *Bluetooth* urządzenia.

**UWAGA:** Jeżeli do słuchawek dousznych podłączono już dwa urządzenia, nowo podłączane urządzenie zastąpi starsze z dwóch połączeń.

## PODŁĄCZANIE INNEGO URZĄDZENIA

Domyślnie słuchawki douszne mogą być aktywnie połączone z dwoma urządzeniami jednocześnie (połączenie wielopunktowe).

Aby nawiązać połączenie z kolejnym urządzeniem, połącz się przy użyciu aplikacji Bose (zobacz str. 12), menu *Bluetooth* w urządzeniu (zobacz str. 33) lub funkcji Fast Pair (tylko urządzenia z systemem Android) (zobacz str. 38).

### UWAGI:

- Nie można odtwarzać audio z kilku urządzeń równocześnie.
- Aby zarządzać funkcją połączenia wielopunktowego lub ją wyłączyć, użyj aplikacji Bose. Ta opcja jest dostępna w menu Ustawienia.
- Wyłączenie funkcji połączenia wielopunktowego powoduje rozłączenie drugiego połączonego urządzenia.

## PRZEŁĄCZANIE MIĘDZY DWOMA PODŁĄCZONYMI URZĄDZENIAMI

1. Wstrzymaj odtwarzanie dźwięku na pierwszym urządzeniu.
2. Rozpocznij odtwarzanie dźwięku na drugim urządzeniu.

Słuchawki douszne przełączą się na dźwięk przesyłany z drugiego urządzenia.

### UWAGI:

- Za pomocą słuchawek dousznych można odbierać połączenia telefoniczne z obu urządzeń, niezależnie od tego, które z nich odtwarza dźwięk.
- Funkcja przełączania pomiędzy urządzeniami jest nieaktywna podczas rozmowy telefonicznej.

## CZYSZCZENIE LISTY URZĄDZEŃ SŁUCHAWEK DOUSZNYCH

1. Gdy słuchawki douszne znajdują się w futerale z ładowarką, a futerał jest otwarty, naciśnij i przytrzymaj przez 15 sekund przycisk z tyłu futerału, aż wskaźnik stanu słuchawek zamiga 2 razy w kolorze białym, a następnie zacznie powoli migać na niebiesko.

**UWAGA:** Upewnij się, że obie słuchawki douszne są umieszczone w futerale, a futerał jest otwarty.

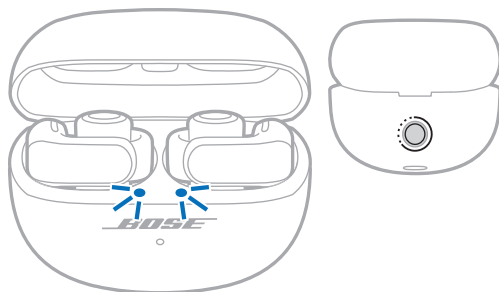

2. Usuń słuchawki douszne z listy *Bluetooth* na urządzeniach.

Wszystkie pozycje listy urządzeń zostaną wyczyszczone, a słuchawki będą gotowe do połączenia (zobacz str. 12).

## TYLKO URZĄDZENIA Z SYSTEMEM ANDROID

Jeśli masz urządzenie z systemem Android, możesz uzyskać dostęp do następujących dodatkowych funkcji połączenia.

### Łączenie przy użyciu funkcji Fast Pair

Słuchawki douszne umożliwiają szybkie i łatwe parowanie *Bluetooth* jednym dotknięciem z urządzeniami z systemem Android.

#### UWAGI:

- Aby korzystać z funkcji Fast Pair, należy użyć urządzenia z systemem Android 6.0 lub nowszym.
  - Urządzenie z systemem Android musi mieć włączone funkcje *Bluetooth* i Lokalizacja.
1. Gdy słuchawki znajdują się w futerale z ładowarką, a futerał jest otwarty, naciśnij przycisk z tyłu futerału i przytrzymaj go do momentu, kiedy niebieskie wskaźniki stanu słuchawek zaczną migać powoli.

**UWAGA:** Upewnij się, że obie słuchawki douszne są umieszczone w futerale, a futerał jest otwarty.

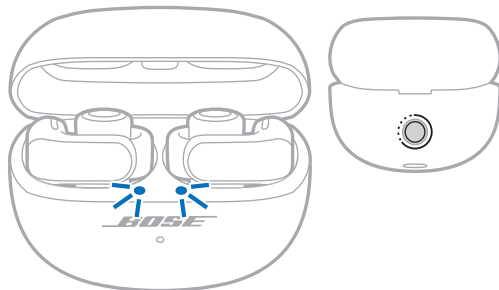

2. Umieść futerał obok urządzenia z systemem Android.

Na urządzeniu pojawi się monit o sparowanie słuchawek.

**UWAGA:** Jeśli nie widzisz powiadomienia, sprawdź, czy powiadomienia są włączone dla aplikacji Usługi Google Play na Twoim urządzeniu.

3. Dotknij powiadomienia.

Po połączeniu słuchawek pojawi się powiadomienie potwierdzające nawiązanie połączenia.

**UWAGA:** Można także dotknąć przycisku w powiadomieniu w celu pobrania aplikacji Bose i ukończenia Słuchawka douszna.

## Technologia Snapdragon Sound

Otwarte słuchawki douszne Bose Ultra obsługują technologię Snapdragon Sound. Snapdragon Sound optymalizuje technologie audio Qualcomm® na połączonych urządzeniach, aby zapewnić najlepszą jakość dźwięku, stabilność połączenia i brak opóźnień podczas strumieniowego przesyłania dźwięku.

Aby korzystać z technologii Snapdragon Sound, wymagane jest urządzenie z certyfikatem Snapdragon Sound, takie jak zgodne urządzenie z systemem Android. Po połączeniu ze słuchawkami Twoje urządzenie automatycznie rozpocznie strumieniowe przesyłanie dźwięku przy użyciu kodeka *Bluetooth aptX Adaptive*.

**UWAGA:** Aby zobaczyć, które funkcje Snapdragon Sound są obsługiwane przez słuchawki douszne, oraz sprawdzić, czy Twoje urządzenie jest zgodne, skorzystaj z następującej witryny internetowej: [support.bose.com/UOE](https://support.bose.com/UOE)

## ŁĄCZENIE Z GŁOŚNIKIEM INTELIGENTNY GŁOŚNIK BOSE LUB INTELIGENTNA LISTWA GŁOŚNIKOWA BOSE

Korzystając z technologii SimpleSync, można połączyć słuchawki douszne z głośnikiem inteligentny głośnik Bose lub inteligentna listwa głośnikowa Bose, aby spersonalizować odtwarzanie audio.

### Zalety

- Niezależna regulacja głośności w obu urządzeniach umożliwia zmniejszenie głośności lub wyciszenie inteligentna listwa głośnikowa Bose i równoczesne ustawienie dowolnej głośności słuchawek dousznych.
- Łącząc słuchawki douszne z głośnikiem inteligentny głośnik Bose, można słuchać muzyki odtwarzanej w innym pomieszczeniu.

**UWAGA:** Technologia SimpleSync zapewnia zasięg do 9 m podobnie jak technologia *Bluetooth*. Ściany i materiały budowlane mogą niekorzystnie wpływać na odbiór.

### Zgodne produkty

Słuchawki douszne można połączyć z dowolnym głośnikiem inteligentny głośnik Bose lub inteligentna listwa głośnikowa Bose.

Popularne zgodne produkty:

- Inteligentna listwa głośnikowa Bose Ultra/Listwa głośnikowa Bose Ultra
- Inteligentna listwa głośnikowa Bose 900
- Inteligentna listwa głośnikowa Bose 700/Listwa głośnikowa Bose 700
- Inteligentna listwa głośnikowa Bose 600
- Listwa głośnikowa Bose 500
- Inteligentny głośnik Bose 500/Głośnik domowy Bose 500
- Głośnik domowy Bose 300
- Przenośny inteligentny głośnik Bose/Przenośny głośnik domowy Bose

Okresowo dodawane są nowe produkty. Aby uzyskać pełną listę i więcej informacji, skorzystaj z następującej witryny internetowej: [support.Bose.com/Groups](https://support.Bose.com/Groups)

## Ustanów połączenie przy użyciu aplikacji Bose

1. Gdy słuchawki znajdują się w futerale z ładowarką, a futerał jest otwarty, naciśnij przycisk z tyłu futerału i przytrzymaj go do momentu, kiedy niebieskie wskaźniki stanu słuchawek zaczną migać powoli.

**UWAGA:** Upewnij się, że obie słuchawki douszne są umieszczone w futerale, a futerał jest otwarty.

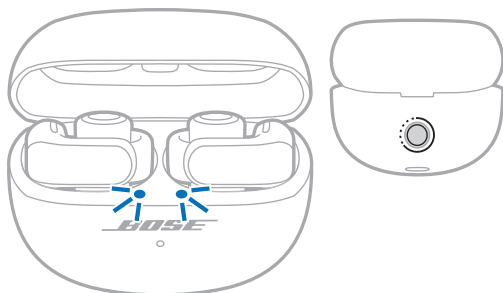

2. Korzystając z aplikacji Bose, połącz słuchawki douszne ze zgodnym produktem Bose. Aby uzyskać więcej informacji, skorzystaj z następującej witryny internetowej: [support.Bose.com/Groups](https://support.Bose.com/Groups)

### UWAGI:

- Łączenie może potrwać do 30 sekund.
- Sprawdź, czy słuchawki douszne znajdują się w odległości nie większej niż 9 m od listwa głośnikowa lub głośnika.
- Nie można połączyć słuchawek dousznych z kilkoma urządzeniami równocześnie.

## PONOWNE PODŁĄCZANIE GŁOŚNIKA INTELIGENTNY GŁOŚNIK BOSE LUB INTELIGENTNA LISTWA GŁOŚNIKOWA BOSE

Korzystając z aplikacji Bose, połącz ponownie słuchawki douszne z wcześniej połączonym zgodnym produktem Bose. Aby uzyskać więcej informacji, skorzystaj z następującej witryny internetowej: [support.Bose.com/Groups](https://support.Bose.com/Groups)

### UWAGI:

- Listwa dźwiękowa lub głośnik muszą znajdować się w zasięgu (9 m) i być włączone.
- Jeżeli słuchawki douszne nie łączą się ponownie, zobacz „Słuchawki douszne nie łączą się ponownie z uprzednio połączoną inteligentną listwą głośnikową Bose lub głośnikiem inteligentny głośnik Bose” na str. 54.

Słuchawki douszne zapewniają stopień IPX4 ochrony przed wodą. Są one odporne na działanie potu i niekorzystnych warunków pogodowych, jednak nie wolno ich zanurzać w wodzie.

Futerał z ładowarką zapewnia stopień IPX1 ochrony przed wodą. Jest odporny na lekki kontakt z wodą, taki jak lekkie pionowe opady deszczu, jednak nie wolno dopuszczać do ochlapania go wodą ani zanurzać go w wodzie.

#### PRZESTROGI:

- NIE wolno korzystać ze słuchawek dousznych ani z futerału podczas pływania ani pod prysznicem.
- NIE wolno zanurzać słuchawek dousznych ani futerału w wodzie.
- NIE wolno dopuszczać do ochlapania futerału wodą.



#### UWAGI:

- Aby zapobiec korozji, należy regularnie czyścić styki do ładowania baterii w słuchawkach dousznych suchym, miękkim, bawełnianym wacikiem lub podobnym materiałem.
- Stopnie ochrony IPX4 i IPX1 nie dotyczą warunków stałego oddziaływania czynników, a ponadto poziom ochrony może się zmniejszać w wyniku normalnego zużycia sprzętu.



## PRZECHOWYWANIE SŁUCHAWEK DOUSZNYCH

Gdy słuchawki douszne nie są używane, należy przechowywać je w futerał z ładowarką. Należy zamknąć futerał z ładowarką, aby ograniczyć zużycie baterii i zapobiec zanieczyszczeniu futerału.

## CZYSZCZENIE SŁUCHAWEK DOUSZNYCH I FUTERAŁU Z ŁADOWARKĄ

WYPOSAŻENIE	PROCEDURA
Słuchawki douszne	Należy je czyścić miękkim wacikiem bawełnianym lub wilgotną ściereczką (zwilżoną tylko wodą).
Porty mikrofonu	<p>Aby zapobiec gromadzeniu się tłuszczu lub zanieczyszczeń, należy je regularnie czyścić przy użyciu miękkiego bawełnianego wacika lub delikatnie czyścić je szczoteczką z miękkiego włosia.</p> <p><b>PRZESTROGA:</b> NIE wdmuchuj powietrza do portów mikrofonu ani nie odsysaj z nich powietrza, ponieważ może to spowodować uszkodzenie słuchawki dousznej.</p>
Styki do ładowania (na słuchawkach dousznych)	Aby zapobiec korozji, należy je regularnie czyścić suchym, miękkim, bawełnianym wacikiem lub podobnym materiałem.
Futerał z ładowarką	Należy go czyścić miękkim wacikiem bawełnianym lub wilgotną ściereczką (zwilżoną tylko wodą).

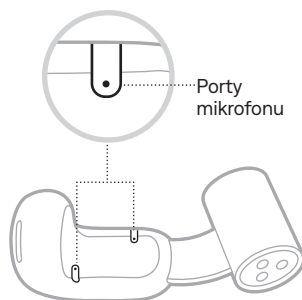

**PRZESTROGA:** Nie wolno używać rozpuszczalników, chemikaliów ani środków czyszczących zawierających alkohol, amoniak lub materiały ściernie.

## CZĘŚCI ZAMIENNE I AKCESORIA

Części zamienne i akcesoria można zamówić w Dziale Obsługi Klientów firmy Bose.

Skorzystaj z następującej witryny internetowej: [support.Bose.com/UOE](https://support.Bose.com/UOE)

## OGRANICZONA GWARANCJA

Słuchawki douszne są objęte ograniczoną gwarancją. Aby uzyskać informacje dotyczące ograniczonej gwarancji, skorzystaj z następującej witryny internetowej: [worldwide.Bose.com/Warranty](https://worldwide.Bose.com/Warranty).

Aby uzyskać instrukcje dotyczące rejestrowania produktów, skorzystaj z następującej witryny internetowej: [worldwide.Bose.com/ProductRegistration](https://worldwide.Bose.com/ProductRegistration). Rezygnacja z rejestracji nie wpływa na uprawnienia wynikające z ograniczonej gwarancji.

## AKTUALIZACJA SŁUCHAWEK DOUSZNYCH

Słuchawki douszne są aktualizowane automatycznie po połączeniu z aplikacją Bose gdy aktualizacja jest dostępna. Postępuj zgodnie z instrukcjami wyświetlanymi w aplikacji.

## AKTUALIZACJA FUTERAŁU Z ŁADOWARKĄ

Jeśli pracownik Działu Obsługi Klientów zaleci zaktualizowanie futerału z ładowarką, możesz to zrobić, korzystając z witryny internetowej Bose Updater. W komputerze wyświetl witrynę internetową [btu.Bose.com](http://btu.Bose.com) i postępuj zgodnie z instrukcjami wyświetlanymi na ekranie.

## KOD DATY SŁUCHAWEK DOUSZNYCH

Wymij słuchawkę douszną z futerału z ładowarką i odciśnij wałek. Kod daty znajduje się na płaskiej powierzchni wewnętrznej słuchawki dousznej.

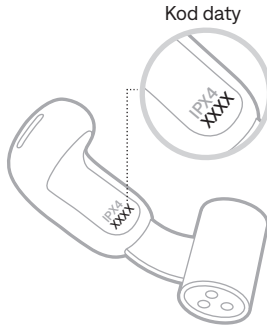

## ODCZYTYWANIE NUMERU SERYJNEGO FUTERAŁU Z ŁADOWARKĄ

Wymij słuchawki douszne z futerału z ładowarką.

Numer seryjny futerału z ładowarką znajduje się na pokrywie futerału z ładowarką.

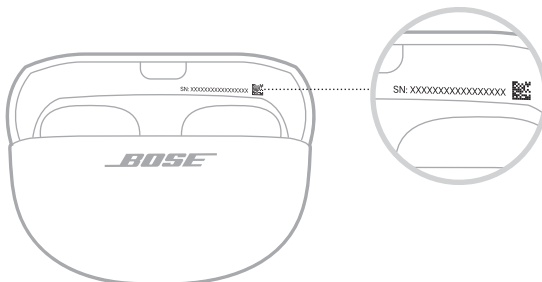

## PODSTAWOWE ROZWIĄZANIA

W przypadku problemów ze słuchawkami dousznymi należy najpierw spróbować skorzystać z poniższych rozwiązań:

- Naładuj słuchawki douszne i futerał z ładowarką (zobacz str. 26).
- Umieść słuchawki douszne w futerał z ładowarką i zamknij futerał (zobacz str. 16) Ponownie otwórz futerał i wyjmij słuchawki douszne (zobacz str. 15).
- Sprawdź wskaźniki stanu słuchawek dousznych (zobacz str. 30) i wskaźnik stanu futerału z ładowarką (zobacz str. 32).
- Sprawdź dopasowanie słuchawek dousznych przy użyciu lusterka (zobacz str. 14).
- Zmniejsz odległość między urządzeniem a słuchawkami dousznymi (zasięg 9 m) i zwiększ odległość od źródeł zakłóceń lub przeszkód.
- Zwiększ poziom głośności słuchawek dousznych, urządzenia i aplikacji muzycznej.
- Upewnij się, że urządzenie obsługuje technologię *Bluetooth* (zobacz str. 33).
- Pobierz aplikację Bose i zainstaluj dostępne aktualizacje oprogramowania (zobacz str. 12).
- Ustanów połączenie z innym urządzeniem (zobacz str. 12).

## INNE ROZWIĄZANIA

Jeżeli pomimo zastosowania podstawowych rozwiązań problem wystąpi ponownie, skorzystaj z poniższej tabeli zawierającej informacje dotyczące typowych problemów i sposobów ich rozwiązywania. Można także uzyskać dostęp do artykułów dotyczących rozwiązywania problemów, filmów i innych zasobów w witrynie internetowej: [support.Bose.com/UOE](https://support.Bose.com/UOE)

Jeżeli nie można rozwiązać problemu, skontaktuj się z Działem Obsługi Klientów firmy Bose.

Skorzystaj z następującej witryny internetowej: [worldwide.Bose.com/contact](https://worldwide.Bose.com/contact)

PROBLEM	ROZWIĄZANIE
Zasilanie słuchawek dousznych nie jest włączone	Umieść obie słuchawki w futerał z ładowarką, tak aby zostały magnetycznie zablokowane w odpowiednim położeniu. Zamknij futerał i otwórz go ponownie. Wskaźniki będą sygnalizować stan ładowania baterii słuchawek (zobacz str. 30).  Jeżeli słuchawki były narażone na działanie wysokiej lub niskiej temperatury, poczekaj na przywrócenie temperatury pokojowej słuchawek.  Zobacz „Baterie słuchawek dousznych nie są ładowane” na str. 52.

PROBLEM	ROZWIĄZANIE
<p><b>Nie można połączyć urządzenia ze słuchawkami dousznymi</b></p>	<p>Połącz przy użyciu menu <i>Bluetooth</i> urządzenia (zobacz str. 33).</p> <p>Wyłącz funkcję <i>Bluetooth</i> na urządzeniu i włącz ją ponownie.</p> <p>Wyczyść listę urządzeń słuchawek dousznych (zobacz str. 37).</p> <p>Usuń słuchawki z listy <i>Bluetooth</i> na urządzeniu, w tym wszelkie duplikaty pozycji oznaczonych LE (Low Energy). Ustanów połączenie ponownie (zobacz str. 12).</p> <p>Umieść obie słuchawki w futerale z ładowarką, tak aby zostały magnetycznie zablokowane w odpowiednim położeniu. Zamknij futerał i otwórz go ponownie. Wskaźniki będą sygnalizować stan ładowania baterii słuchawek (zobacz str. 30). Ustanów połączenie ponownie (zobacz str. 12).</p> <p>Upewnij się, że obie słuchawki douszne są prawidłowo umieszczone w futerale z ładowarką (zobacz str. 25).</p> <p>Aby wyświetlić filmy instruktażowe, skorzystaj z następującej witryny internetowej: <a href="http://support.Bose.com/UOE">support.Bose.com/UOE</a>.</p> <p>Uruchom ponownie słuchawki douszne i futerał z ładowarką (zobacz str. 55).</p>
<p><b>Słuchawki douszne nie reagują podczas konfiguracji aplikacji</b></p>	<p>Odinstaluj aplikację Bose na urządzeniu. Zainstaluj aplikację ponownie (zobacz str. 12).</p> <p>Upewnij się, że do przeprowadzenia konfiguracji używasz aplikacji Bose (zobacz str. 12).</p> <p>Upewnij się, że aplikacja Bose dostęp do połączeń <i>Bluetooth</i> w menu Ustawienia urządzenia.</p> <p>Upewnij się, że funkcja <i>Bluetooth</i> jest włączona w menu Ustawienia urządzenia.</p> <p>Umieść obie słuchawki w futerale z ładowarką, tak aby zostały magnetycznie zablokowane w odpowiednim położeniu. Zamknij futerał i otwórz go ponownie. Wskaźniki będą sygnalizować stan ładowania baterii słuchawek (zobacz str. 30). Wyjmij słuchawki douszne.</p>
<p><b>Aplikacja Bose nie wykrywa słuchawek dousznych</b></p>	<p>Odinstaluj aplikację Bose na urządzeniu. Zainstaluj aplikację ponownie (zobacz str. 12).</p> <p>Upewnij się, że aplikacja Bose dostęp do połączeń <i>Bluetooth</i> w menu Ustawienia urządzenia.</p> <p>Umieść obie słuchawki w futerale z ładowarką, tak aby zostały magnetycznie zablokowane w odpowiednim położeniu. Zamknij futerał i otwórz go ponownie. Wskaźniki będą sygnalizować stan ładowania baterii słuchawek (zobacz str. 30). Wyjmij słuchawki douszne.</p> <p>Gdy słuchawki znajdują się w futerale z ładowarką, a futerał jest otwarty, naciśnij przycisk z tyłu futerału i przytrzymaj go do momentu, kiedy niebieskie wskaźniki stanu słuchawek zaczną migać powoli.</p> <p>Zobacz „Nie można połączyć urządzenia ze słuchawkami dousznymi”.</p>

PROBLEM	ROZWIĄZANIE
<b>Aplikacja Bose nie działa na urządzeniu</b>	<p>Upewnij się, że urządzenie jest zgodne z aplikacją Bose i spełnia minimalne wymagania systemowe. Aby uzyskać więcej informacji, skorzystaj ze sklepu z aplikacjami na urządzeniu.</p> <p>Odinstaluj aplikację Bose na urządzeniu. Zainstaluj aplikację ponownie (zobacz str. 12).</p>
<b>Słuchawki nie są założone wygodnie i stabilnie</b>	<p>Upewnij się, że słuchawki douszne są prawidłowo założone (zobacz str. 13).</p> <p>Sprawdź dopasowanie słuchawek dousznych przy użyciu lusterka (zobacz str. 14). Aby zapewnić najlepszą jakość dźwięku i wydajność mikrofonu, należy ustawić słuchawki douszne tak, aby znajdowały się na uszach pod kątem około 45°. Jeśli takie ustawienie nie jest wygodne lub słuchawki nie są stabilnie umocowane, przesuń je lekko w górę lub w dół, aby znaleźć najlepsze ustawienie dla siebie.</p> <p>Aby wyświetlić filmy instruktażowe, skorzystaj z następującej witryny internetowej: <a href="https://support.Bose.com/UOE">support.Bose.com/UOE</a>.</p>
<b>Nie można wygodnie założyć słuchawek dousznych z powodu kolczyków lub innej biżuterii</b>	<p>Przed założeniem słuchawek dousznych zdejmij kolczyki lub inną biżuterię. Po stabilnym ułożeniu słuchawek można z powrotem założyć kolczyki lub inną biżuterię.</p> <p>Sprawdź dopasowanie słuchawek dousznych przy użyciu lusterka (zobacz str. 14). Aby zapewnić najlepszą jakość dźwięku i wydajność mikrofonu, należy ustawić słuchawki douszne tak, aby znajdowały się na uszach pod kątem około 45°. Jeśli kolczyki lub inna biżuteria sprawiają, że takie ustawienie nie jest wygodne, lekko przesuń słuchawki douszne w górę lub w dół, aby znaleźć najlepsze ustawienie dla siebie.</p> <p>Jeśli magnesy znajdujące się w dolnej części wałków słuchawek dousznych przyczepią się do kolczyków lub innej biżuterii, lekko przesuń słuchawki douszne w górę lub w dół, aby je odcepić.</p>
<b>Przerwy połączenia Bluetooth</b>	<p>Wyczyść listę urządzeń słuchawek dousznych (zobacz str. 37). Usuń słuchawki z listy <i>Bluetooth</i> na urządzeniu, w tym wszelkie duplikaty pozycji oznaczonych LE (Low Energy). Ustanów połączenie ponownie (zobacz str. 12).</p> <p>Zmniejsz odległość między urządzeniem a słuchawkami dousznymi (zasięg 9 m) i zwiększ odległość od źródeł zakłóceń lub przeszkód.</p> <p>Uruchom ponownie słuchawki douszne i futerał z ładowarką (zobacz str. 55).</p>

PROBLEM	ROZWIĄZANIE
<b>Brak dźwięku</b>	<p>Upewnij się, że każda słuchawka douszna jest włożona do właściwego ucha. Znajdź symbol <b>L</b> (lewa) lub <b>R</b> (prawa) na wałku każdej z słuchawek dousznych.</p> <p>Sprawdź dopasowanie słuchawek dousznych przy użyciu lusterka (zobacz str. 14).</p> <p>Aby wyświetlić filmy instruktażowe, skorzystaj z następującej witryny internetowej: <a href="http://support.Bose.com/UOE">support.Bose.com/UOE</a>.</p> <p>Upewnij się, że poziom głośności źródła jest odpowiednio ustawiony (zobacz str. 17).</p> <p>Naciśnij przycisk odtwarzania na urządzeniu, aby upewnić się, że dźwięk jest odtwarzany.</p> <p>Odtwórz dźwięk z innej aplikacji lub usługi muzycznej.</p> <p>Odtwórz audio z zawartości przechowywanej na urządzeniu.</p> <p>Jeżeli połączone są dwa urządzenia, najpierw wstrzymaj odtwarzanie na drugim urządzeniu.</p> <p>Usuń zanieczyszczenia lub woskowinę z portów głośników.</p> <p>Uruchom urządzenie ponownie.</p>
<b>Brak dźwięku z jednej słuchawki dousznej</b>	<p>Sprawdź dopasowanie słuchawek dousznych przy użyciu lusterka (zobacz str. 14).</p> <p>Aby wyświetlić filmy instruktażowe, skorzystaj z następującej witryny internetowej: <a href="http://support.Bose.com/UOE">support.Bose.com/UOE</a>.</p> <p>Upewnij się w aplikacji Bose że oprogramowanie jest aktualne (zobacz str. 44).</p> <p>Usuń zanieczyszczenia lub woskowinę z portów głośników.</p> <p>Umieść obie słuchawki w futerale z ładowarką, tak aby zostały magnetycznie zablokowane w odpowiednim położeniu. Zamknij futerał i otwórz go ponownie. Wskaźniki będą sygnalizować stan ładowania baterii słuchawek (zobacz str. 30). Wyjmij słuchawki douszne.</p>
<b>Brak synchronizacji audio i wideo</b>	<p>Zamknij aplikację lub usługę muzyczną i otwórz ją ponownie.</p> <p>Odtwórz dźwięk z innej aplikacji lub usługi muzycznej.</p> <p>Umieść obie słuchawki w futerale z ładowarką, tak aby zostały magnetycznie zablokowane w odpowiednim położeniu. Zamknij futerał i otwórz go ponownie. Wskaźniki będą sygnalizować stan ładowania baterii słuchawek (zobacz str. 30). Wyjmij słuchawki douszne.</p>

PROBLEM	ROZWIĄZANIE
<p><b>Niska jakość dźwięku</b></p>	<p>Upewnij się, że każda słuchawka douszna jest włożona do właściwego ucha. Znajdź symbol <b>L</b> (lewa) lub <b>R</b> (prawa) na wałku każdej z słuchawek dousznych.</p> <p>Sprawdź dopasowanie słuchawek dousznych przy użyciu lusterka (zobacz str. 14). Aby zapewnić najlepszą jakość dźwięku i wydajność mikrofonu, należy ustawić słuchawki douszne tak, aby znajdowały się na uszach pod kątem około 45°. Jeśli takie ustawienie nie jest wygodne lub słuchawki nie są stabilnie umocowane, przesuń je lekko w górę lub w dół, aby znaleźć najlepsze ustawienie dla siebie.</p> <p>Aby wyświetlić filmy instruktażowe, skorzystaj z następującej witryny internetowej: <a href="http://support.Bose.com/UOE">support.Bose.com/UOE</a>.</p> <p>Upewnij się, że do przeprowadzenia konfiguracji używasz aplikacji Bose (zobacz str. 12).</p> <p>Użyj innej ścieżki audio.</p> <p>Odtwórz dźwięk z innej aplikacji lub usługi muzycznej.</p> <p>Usuń zanieczyszczenia lub woskowinę z portów głośników.</p> <p>Jeżeli połączone są dwa urządzenia, rozłącz drugie urządzenie.</p> <p>Wyłącz wszystkie funkcje ulepszania dźwięku w urządzeniu i aplikacji muzycznej.</p> <p>Jeśli nosisz tylko jedną słuchawkę douszną, umieść drugą słuchawkę w futerale, tak aby została magnetycznie zablokowana w odpowiednim położeniu.</p> <p>Upewnij się, że słuchawki douszne są połączone przy użyciu właściwego profilu <i>Bluetooth</i>: Stereo A2DP. Sprawdź w menu ustawień <i>Bluetooth</i>/audio urządzenia, czy wybrano właściwy profil.</p> <p>Zmniejsz poziom głośności słuchawek dousznych, urządzenia lub aplikacji muzycznej.</p> <p>Wyłącz funkcję <i>Bluetooth</i> na urządzeniu i włącz ją ponownie.</p> <p>Wyczyść listę urządzeń słuchawek dousznych (zobacz str. 37).</p> <p>Usuń słuchawki z listy <i>Bluetooth</i> na urządzeniu, w tym wszelkie duplikaty pozycji oznaczonych LE (Low Energy). Ustanów połączenie ponownie (zobacz str. 12).</p>
<p><b>Odtwarzany dźwięk jest cichy</b></p>	<p>Upewnij się, że poziom głośności źródła jest odpowiednio ustawiony (zobacz str. 17).</p> <p>Upewnij się, że każda słuchawka douszna jest włożona do właściwego ucha. Znajdź symbol <b>L</b> (lewa) lub <b>R</b> (prawa) na wałku każdej z słuchawek dousznych.</p> <p>Sprawdź dopasowanie słuchawek dousznych przy użyciu lusterka (zobacz str. 14). Aby zapewnić najlepszą jakość dźwięku i wydajność mikrofonu, należy ustawić słuchawki douszne tak, aby znajdowały się na uszach pod kątem około 45°. Jeśli takie ustawienie nie jest wygodne lub słuchawki nie są stabilnie umocowane, przesuń je lekko w górę lub w dół, aby znaleźć najlepsze ustawienie dla siebie.</p> <p>Spróbuj przesunąć słuchawki douszne lekko w dół, tak aby porty głośników znalazły się bliżej kanału słuchowego.</p> <p>Usuń zanieczyszczenia lub woskowinę z portów głośników.</p>

PROBLEM	ROZWIĄZANIE
<b>Zbyt mocne basy</b>	<p>Sprawdź dopasowanie słuchawek dousznych przy użyciu lusterka (zobacz str. 14). Aby zapewnić najlepszą jakość dźwięku i wydajność mikrofonu, należy ustawić słuchawki douszne tak, aby znajdowały się na uszach pod kątem około 45°. Jeśli takie ustawienie nie jest wygodne lub słuchawki nie są stabilnie umocowane, przesuń je lekko w górę lub w dół, aby znaleźć najlepsze ustawienie dla siebie.</p> <p>Dostosuj niskie tony w aplikacji Bose (zobacz str. 19).</p> <p>Spróbuj przesunąć słuchawki douszne lekko w górę, tak aby głośniki znalazły się dalej od kanału słuchowego.</p>
<b>Zbyt słabe basy</b>	<p>Sprawdź dopasowanie słuchawek dousznych przy użyciu lusterka (zobacz str. 14). Aby zapewnić najlepszą jakość dźwięku i wydajność mikrofonu, należy ustawić słuchawki douszne tak, aby znajdowały się na uszach pod kątem około 45°. Jeśli takie ustawienie nie jest wygodne lub słuchawki nie są stabilnie umocowane, przesuń je lekko w górę lub w dół, aby znaleźć najlepsze ustawienie dla siebie.</p> <p>Dostosuj niskie tony w aplikacji Bose (zobacz str. 19).</p> <p>Spróbuj przesunąć słuchawki douszne lekko w dół, aby głośniki znalazły się bliżej kanału słuchowego.</p>
<b>Głośność dźwięku w każdej z słuchawek dousznych jest różna</b>	<p>Słuchawkę douszną grającą ciszej przesuń na ucho lekko w dół do momentu, aż dorówna głośnością drugiej słuchawce.</p>
<b>Immersyjny dźwięk nie brzmi odpowiednio lub wydaje się zbyt bliski</b>	<p>Skalibruj immersyjny dźwięk w aplikacji Bose celu lepszego dopasowania ustawień do ułożenia słuchawek dousznych w uszach. Ta opcja jest dostępna w menu Ustawienia.</p>
<b>Mikrofon nie odbiera dźwięku</b>	<p>Słuchawki douszne mogą być skierowane za bardzo w dół w stronę ust lub brody. Sprawdź dopasowanie słuchawek dousznych przy użyciu lusterka (zobacz str. 14). Aby zapewnić najlepszą jakość dźwięku i wydajność mikrofonu, należy ustawić słuchawki douszne tak, aby znajdowały się na uszach pod kątem około 45°. Jeśli takie ustawienie nie jest wygodne lub słuchawki nie są stabilnie umocowane, przesuń je lekko w górę lub w dół, aby znaleźć najlepsze ustawienie dla siebie.</p> <p>Wykonaj inne połączenie telefoniczne.</p> <p>Usuń zanieczyszczenia lub woskowinę z portów mikrofonu (zobacz str. 43).</p> <p>Użyj innego zgodnego urządzenia.</p> <p>Przejdź do cichszej lokalizacji i spróbuj ponownie.</p> <p>Wyłącz funkcję <i>Bluetooth</i> na urządzeniu i włącz ją ponownie.</p> <p>Wyczyść listę urządzeń słuchawek dousznych (zobacz str. 37).</p> <p>Usuń słuchawki z listy <i>Bluetooth</i> na urządzeniu, w tym wszelkie duplikaty pozycji oznaczonych LE (Low Energy). Ustanów połączenie ponownie (zobacz str. 12).</p>



PROBLEM	ROZWIĄZANIE
<p><b>Nie można dostosować trybu</b></p>	<p>Umieść obie słuchawki w futerale z ładowarką, tak aby zostały magnetycznie zablokowane w odpowiednim położeniu. Zamknij futerał i otwórz go ponownie. Wskaźniki będą sygnalizować stan ładowania baterii słuchawek (zobacz str. 30). Wyjmij słuchawki douszne.</p> <p>Jeśli dostosowano skrót dla konkretnej słuchawki dousznej, upewnij się, że naciskasz i przytrzymujesz przycisk odpowiedniej słuchawki.</p> <p>Jeśli dostosowano skrót dla konkretnej słuchawki dousznej, za pomocą aplikacji Bose przypisz skrót do drugiej słuchawki i spróbuj ponownie. Skorzystaj z następującej witryny internetowej: Aby wyświetlić filmy instruktażowe, skorzystaj z witryny internetowej <a href="http://support.Bose.com/UOE">support.Bose.com/UOE</a>.</p> <p>Użyj aplikacji Bose, aby dostosować tryb. Ta opcja jest dostępna na ekranie sterowania urządzeniami (zobacz str. 12).</p>
<p><b>Głos rozmówcy jest słabo słyszalny podczas rozmowy telefonicznej</b></p>	<p>Zwiększ poziom głośności na urządzeniu.</p>
<p><b>Słuchawki douszne nie reagują na polecenia</b></p>	<p>Umieść obie słuchawki w futerale z ładowarką, tak aby zostały magnetycznie zablokowane w odpowiednim położeniu. Zamknij futerał i otwórz go ponownie. Wskaźniki będą sygnalizować stan ładowania baterii słuchawek (zobacz str. 30). Wyjmij słuchawki douszne.</p> <p>Uruchom ponownie słuchawki douszne i futerał z ładowarką (zobacz str. 55). Jeśli to nie pomoże, przywróć ustawienia fabryczne słuchawek dousznych (zobacz str. 56).</p>
<p><b>Słuchawki douszne nie reagują na naciskanie przycisków</b></p>	<p>W przypadku funkcji wymagających kilku naciśnieć przycisku zmień szybkość naciskania.</p> <p>Upewnij się, że aplikacja muzyczna obsługuje daną funkcję.</p> <p>Jeżeli słuchawki były narażone na działanie wysokiej lub niskiej temperatury, poczekaj na przywrócenie temperatury pokojowej słuchawek.</p> <p>Jeśli włączona jest funkcja Głośność automatyczna, zobacz „Regulacja głośności ma minimalny wpływ, gdy włączona jest funkcja Głośność automatyczna” na str. 52.</p> <p>Ustanów połączenie z innym urządzeniem i spróbuj ponownie.</p> <p>Uruchom ponownie słuchawki douszne i futerał z ładowarką (zobacz str. 55).</p>
<p><b>Nie można użyć skrótu</b></p>	<p>Upewnij się, że skrót został skonfigurowany przy użyciu aplikacji Bose (zobacz str. 20).</p> <p>Jeśli dostosowano skrót dla konkretnej słuchawki dousznej, upewnij się, że naciskasz i przytrzymujesz przycisk odpowiedniej słuchawki.</p> <p>Jeśli dostosowano skrót dla konkretnej słuchawki dousznej, za pomocą aplikacji Bose przypisz skrót do drugiej słuchawki i spróbuj ponownie. Skorzystaj z następującej witryny internetowej: Aby wyświetlić filmy instruktażowe, skorzystaj z witryny internetowej <a href="http://support.Bose.com/UOE">support.Bose.com/UOE</a>.</p>

PROBLEM	ROZWIĄZANIE
<p><b>Regulacja głośności ma minimalny wpływ, gdy włączona jest funkcja Głośność automatyczna</b></p>	<p>Jeśli słuchawki douszne aktywnie zwiększają poziom głośności dźwięku z powodu hałasu, ręczna regulacja głośności może mieć minimalny lub tylko tymczasowy efekt, chyba że zwiększysz ustawienie podstawowe powyżej bieżącego poziomu. Aby zwiększyć poziom głośności w tej sytuacji, zrób to za pomocą elementów sterujących słuchawek dousznych lub urządzenia, aż usłyszysz zmianę głośności (zobacz str. 18). Aby zmniejszyć poziom głośności, wyłącz funkcję Głośność automatyczna za pomocą aplikacji Bose, a następnie zmniejsz głośność (zobacz str. 18).</p>
<p><b>Dźwięk staje się głośniejszy podczas rozmowy, gdy włączona jest funkcja Głośność automatyczna</b></p>	<p>Funkcja Głośność automatyczna została zaprojektowana tak, aby w jak największym stopniu ignorować Twój głos podczas pomiaru poziomu hałasu wokół Ciebie. Jeśli zauważysz, że dźwięk staje się głośniejszy podczas rozmowy, słuchawki douszne mogą być skierowane za bardzo w dół w stronę ust lub brody. Sprawdź dopasowanie słuchawek dousznych przy użyciu lusterka (zobacz str. 14). Aby zapewnić najlepszą jakość dźwięku i wydajność mikrofonu, należy ustawić słuchawki douszne tak, aby znajdowały się na uszach pod kątem około 45°. Jeśli takie ustawienie nie jest wygodne lub słuchawki nie są stabilnie umocowane, przesunij je lekko w górę lub w dół, aby znaleźć najlepsze ustawienie dla siebie.</p>
<p><b>Dźwięk staje się głośniejszy, gdy inne osoby rozmawiają, jeśli włączona jest funkcja Głośność automatyczna</b></p>	<p>Głośność automatyczna kategoryzuje głosy innych osób jako hałas otoczenia, co oznacza, że poziom głośności dźwięku może wzrosnąć, aby skompensować głośnie głosy. Aby temu zapobiec, możesz wstrzymać odtwarzanie dźwięku podczas rozmowy (zobacz str. 17) lub wyłączyć funkcję Głośność automatyczna za pomocą aplikacji Bose. Ta opcja jest dostępna w menu Ustawienia.</p>
<p><b>Baterie słuchawek dousznych nie są ładowane</b></p>	<p>Upewnij się, że słuchawki douszne są prawidłowo umieszczone w futerał z ładowarką. Aby ograniczyć zużycie baterii, należy zamknąć futerał podczas ładowania baterii słuchawek (zobacz str. 25).</p> <p>Upewnij się, że styki do ładowania słuchawek dousznych i bolce ładowarki futerału są czyste.</p> <p>Usuń plastikową folię z powierzchni futerału pod każdą słuchawką douszną, aby nie przeszkadzała w umieszczeniu słuchawek.</p> <p>Upewnij się, że przewód USB jest prawidłowo podłączony do złącza w futerał z ładowarką.</p> <p>Upewnij się, że obie wtyczki przewodu USB są prawidłowo podłączone.</p> <p>Użyj innego przewodu USB.</p> <p>Użyj innego zasilacza/ładowarki.</p> <p>Jeżeli słuchawki douszne lub futerał z ładowarką były narażone na działanie wysokiej lub niskiej temperatury, poczekaj na przywrócenie temperatury pokojowej słuchawek i futerału. Naładuj ponownie (zobacz str. 25).</p>

PROBLEM	ROZWIĄZANIE
<p><b>Bateria futerału z ładowarką nie jest ładowana</b></p>	<p>Upewnij się, że przewód USB jest prawidłowo podłączony do złącza w futerale z ładowarką.</p> <p>Jeśli bateria futerału z ładowarką jest całkowicie wyczerpana, upewnij się, że przewód USB jest podłączony na tyle długo, aby futerał mógł się naładować. Jeśli po odłączeniu przewodu wskaźnik stanu futerału z ładowarką zgaśnie, podłącz ponownie przewód USB.</p> <p>Upewnij się, że obie wtyczki przewodu USB są prawidłowo podłączone.</p> <p>Użyj innego przewodu USB.</p> <p>Upewnij się, że futerał z ładowarką jest zamknięty. Aby ograniczyć zużycie baterii, należy zamknąć futerał z ładowarką podczas ładowania.</p> <p>Użyj innego zasilacza/ładowarki.</p> <p>Jeżeli futerał z ładowarką był narażony na działanie wysokiej lub niskiej temperatury, poczekaj na przywrócenie temperatury pokojowej futerału. Naładuj ponownie (zobacz str. 27).</p> <p>Jeżeli futerał z ładowarką był narażony na kontakt z wodą, zaczekaj, aż port USB-C będzie zupełnie suchy. Naładuj ponownie (zobacz str. 27).</p> <p>Upewnij się, że wszelkie akcesoria futerału z ładowarką są prawidłowo zainstalowane i nie uniemożliwiają bezpiecznego podłączenia przewodu USB do złącza w futerale z ładowarką.</p>
<p><b>Czas działania baterii słuchawek dousznych jest krótszy niż oczekiwano</b></p>	<p>Czas działania baterii zależy od ustawień i sposobu użytkowania. Jeśli włączona jest funkcja Immersyjny dźwięk lub Głośność automatyczna, rozważ ich wyłączenie za pomocą aplikacji Bose, aby wydłużyć czas działania baterii. Aby uzyskać więcej informacji, zobacz str. 29.</p>
<p><b>Język komunikatów głosowych jest nieprawidłowy</b></p>	<p>Zmień język komunikatów głosowych przy użyciu aplikacji Bose (zobacz str. 12). Ta opcja jest dostępna w menu Ustawienia.</p>
<p><b>Brak powiadomień o połączeniach</b></p>	<p>Upewnij się, że urządzenie nie jest ustawione na tryb Nie przeszkadzać.</p> <p>Upewnij się, że komunikaty głosowe zostały włączone przy użyciu aplikacji Bose (zobacz str. 12). Ta opcja jest dostępna w menu Ustawienia.</p> <p>Upewnij się, że słuchawki douszne mają dostęp do kontaktów w menu <i>Bluetooth</i> urządzenia przenośnego.</p>
<p><b>Słuchawki douszne nie łączą się z inteligentną listwą głośnikową Bose lub głośnikiem inteligentny głośnik Bose</b></p>	<p>Upewnij się, że łączysz się ze zgodnym produktem Bose. Aby uzyskać listę zgodnych produktów, skorzystaj z następującej witryny internetowej: <a href="https://support.Bose.com/Groups">support.Bose.com/Groups</a></p> <p>Gdy słuchawki znajdują się w futerale z ładowarką, a futerał jest otwarty, naciśnij przycisk z tyłu futerału i przytrzymaj go do momentu, kiedy niebieskie wskaźniki stanu słuchawek zaczną migać powoli.</p> <p>Sprawdź, czy słuchawki douszne znajdują się w odległości nie większej niż 9 m od listwy głośnikowej lub głośnika.</p>

PROBLEM	ROZWIĄZANIE
<b>Słuchawki douszne nie łączą się ponownie z uprzednio połączoną inteligentną listwą głośnikową Bose lub głośnikiem inteligentny głośnik Bose</b>	Gdy słuchawki znajdują się w futerał z ładowarką, a futerał jest otwarty, naciśnij przycisk z tyłu futerału i przytrzymaj go do momentu, kiedy niebieskie wskaźniki stanu słuchawek zaczną migać powoli. Korzystając z aplikacji Bose, połącz słuchawki douszne ze zgodnym produktem Bose. Aby uzyskać więcej informacji, skorzystaj z następującej witryny internetowej: <a href="https://support.bose.com/Groups">support.bose.com/Groups</a>
<b>Opóźnienia dźwięku między urządzeniami po połączeniu z inteligentną listwą głośnikową Bose lub głośnikiem inteligentny głośnik Bose</b>	Pobierz aplikację Bose i zainstaluj dostępne aktualizacje oprogramowania.

## PONOWNE URUCHAMIANIE SŁUCHAWEK DOUSZNYCH I FUTERAŁU Z ŁADOWARKĄ

Jeżeli futerał z ładowarką lub słuchawki douszne nie reagują na polecenia, można je uruchomić ponownie.

**UWAGA:** Resetowanie słuchawek dousznych powoduje wyczyszczenie ich listy urządzeń. Ta operacja nie powoduje jednak wyczyszczenia innych ustawień.

Gdy słuchawki douszne znajdują się w futerał z ładowarką, a futerał jest otwarty, naciśnij i przytrzymaj przez 20 sekund przycisk z tyłu futerału, aż wskaźniki stanu słuchawek zamigają 2 razy, zaczną powoli migać na niebiesko, a następnie się wyłączą.

**UWAGA:** Upewnij się, że obie słuchawki douszne są umieszczone w futerał, a futerał jest otwarty.

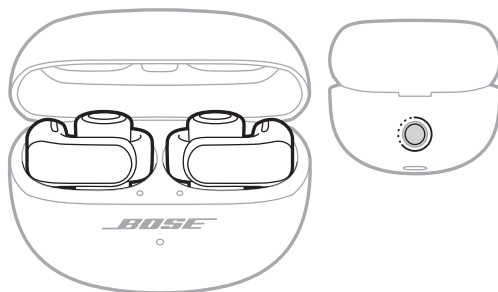

Po ponownym uruchomieniu wskaźniki stanu słuchawek będą zaświecać się zgodnie ze stanem ładowania, a następnie zaczną powoli migać na niebiesko (zobacz str. 30). Segmenty wskaźnika stanu futerału z ładowarką są włączane zgodnie z bieżącym poziomem naładowania baterii futerału (zobacz str. 32).

## PRZYWRÓCENIE FABRYCZNYCH USTAWIENÍ SŁUCHAWEK DOUSZNYCH

Przywrócenie ustawień fabrycznych spowoduje zresetowanie wszystkich ustawień i przywrócenie słuchawek dousznych do początkowego stanu. Następnie słuchawki douszne można skonfigurować w taki sposób, jakby były konfigurowane po raz pierwszy.

Przywrócenie ustawień fabrycznych zalecane jest wyłącznie wówczas, gdy występują problemy ze słuchawkami dousznymi lub zostało to zaproponowane przez Dział Obsługi Klientów firmy Bose.

1. Usuń słuchawki douszne z listy *Bluetooth* urządzenia.
2. Usuń słuchawki douszne z konta Bose przy użyciu aplikacji Bose.

**UWAGA:** Aby dowiedzieć się, jak usunąć słuchawki douszne z konta Bose przy użyciu aplikacji Bose, skorzystaj z następującej witryny internetowej: [support.Bose.com/UOE](https://support.Bose.com/UOE)

3. Gdy słuchawki douszne znajdują się w futerał z ładowarką, a futerał jest otwarty, naciśnij i przytrzymaj przez 20 sekund przycisk z tyłu futerału, aż wskaźniki stanu słuchawek zamigają 2 razy, zaczną powoli migać na niebiesko, a następnie się wyłączą.

**UWAGA:** Upewnij się, że obie słuchawki douszne są umieszczone w futerał, a futerał jest otwarty.

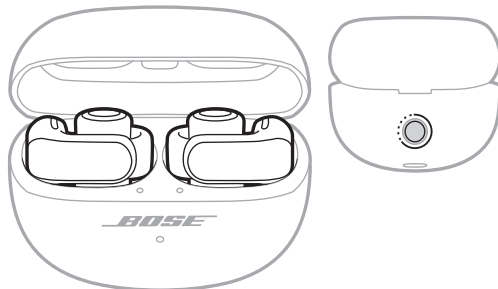

4. Powtórz poprzedni krok jeszcze dwa razy.

Po trzecim razie wskaźniki stanu będą migać przez 3 sekundy w kolorze bursztynowym, sygnalizując przywrócenie ustawień fabrycznych.

Po ukończeniu przywrócenia wskaźniki stanu będą powoli migać na niebiesko. Słuchawki douszne są teraz w oryginalnym stanie, jak po wyjęciu z pudełka.

**UWAGA:** Jeśli nie możesz rozwiązać swojego problemu, dodatkowe rozwiązania i opcje wsparcia są dostępne w następującej witrynie internetowej: [support.Bose.com/UOE](https://support.Bose.com/UOE)

## Läs igenom och spara alla anvisningar om säkerhet och användning.

**CE** Härmed förklarar Bose Corporation att denna produkt i alla väsentliga avseenden uppfyller de krav och föreskrifter som uppställts enligt direktivet 2014/53/EG och andra tillämpliga EG-direktiv. En komplett försäkran om överensstämmelse finns på [www.Bose.com/compliance](http://www.Bose.com/compliance)

**UK CA** Denna produkt följer alla tillämpliga förordningar för elektromagnetisk kompatibilitet (Electromagnetic Compatibility Regulations 2016) och alla andra tillämpliga förordningar i Storbritannien. En komplett försäkran om överensstämmelse finns på [www.Bose.com/compliance](http://www.Bose.com/compliance)

Bose Corporation intygar härmed att den här produkten följer förordningarna för radioutrustning (Radio Equipment Regulations 2017) och andra tillämpliga förordningar i Storbritannien. En komplett försäkran om överensstämmelse finns på [www.Bose.com/compliance](http://www.Bose.com/compliance)

## Viktiga säkerhetsanvisningar

Använd bara den utrustning/de tillbehör som rekommenderas av tillverkaren.

Låt utbildad personal utföra all service. Underhåll krävs när apparaten skadats på något sätt, t.ex. om elkabel eller kontakt har skadats, vätska har spillts i apparaten eller främmande föremål har hamnat i den, om apparaten har utsatts för regn eller fukt, om apparaten inte fungerar felritt eller har tappats.



### ! VARNINGAR/TÄNK PÅ

- Håll produkten borta från barn och djur för att undvika att den sväljs av misstag. Produkten innehåller ett batteri och kan vara farlig vid förtäring. Uppsök omedelbart läkare om någon trots allt sväljer något. Förvara produkten utom räckhåll från barn och husdjur när den inte används.
- Produkten är inte avsedd för barn.
- Undvik hörselskador genom att inte lyssna i hörlurarna på hög volym. Skruva ned volymen på produkten innan du sätter på dig hörlurarna. Skruva sedan upp volymen stegvis tills den når en behaglig nivå.
- Undvik hörselskador genom att inte sätta i öronsnäckorna direkt i hörselgången. Använd öronsnäckorna med högtalaren vilande på inre delen av örat och tunnan bakom örat. För mer information om hur du använder öronsnäckorna, se sida 13.
- Vi rekommenderar att produkten inte används medan man framför ett fordon och det kan vara förbjudet enligt lag på vissa platser. Iakttag försiktighet och följ tillämpliga lagar. Sluta genast använda produkten om den stör din uppmärksamhet eller om den gör att du inte hör ljud från omgivningen, som larm eller varningssignaler, medan du framför ett fordon.
- Iakttag försiktighet vid användning av dessa hörlurar då du utför aktiviteter som kräver din uppmärksamhet. Använd inte hörlurarna vid tillfällen då det kan vara farligt att inte höra omgivningen t.ex. vid cykling eller när du går nära trafik, byggarbetsplatser, järnväg, etc.
- Sänk INTE ned produkten i vatten och utsätt den inte för vatten under längre perioder.
- Ta genast ut produkten om du märker att den alstrar värme.



Produkten innehåller små delar som kan utgöra kvävningrisker. Inte lämplig för barn under 3 år.



Produkten innehåller magnetiska material. Konsultera vid behov en läkare för att ta reda på om medicinska implantat kan påverkas av detta.

- Gör INGA obehöriga ändringar av produkten.
- Se till att produkten inte kommer i närheten av öppen eld eller heta värmekällor. Tända ljus eller andra föremål med öppna lågor får INTE placeras på eller i närheten av produkten.
- Produkten ska endast användas tillsammans med en godkänd LPS-adapter (begränsad strömkälla) som uppfyller lokala bestämmelser (till exempel UL, CSA, VDE eller CCC).
- Batteriet som medföljer produkten kan medföra risk för eldsvåda eller vara frätande om det används felaktigt, byts ut felaktigt, eller byts ut mot fel batterityp.
- Om batteriet börjar läcka måste du skydda dig så att vätskan inte kommer i kontakt med huden eller ögonen. Om detta sker bör du rådfråga en sjukvårdscentral.
- Utsätt inte produkter som innehåller batterier för höga temperaturer (t.ex. från direkt solljus, öppen eld eller liknande)
- Torka av svett från öronsnäckorna och laddningsfodralet innan laddning.
- IPX4 och IPX1 är inte permanenta tillstånd och vätskeresistansen kan försämrats allt eftersom hörlurarna används.



**OBS!** Den här utrustningen har testats och befunnits överensstämma med gränsvärdena för digitala enheter enligt klass B, i enlighet med del 15 i FCC:s bestämmelser. Gränsvärdena är avsedda att ge rimligt skydd mot skadliga störningar vid installation i bostäder. Den här utrustningen genererar, använder och kan avge radiofrekvensenergi, och om utrustningen inte installeras och används i enlighet med anvisningarna kan den orsaka skadliga störningar i samband med radiokommunikation. Det ges dock ingen garanti för att det inte kan förekomma skadliga störningar i en viss installation. Om den här utrustningen stör mottagningen i en radio- eller TV-apparat (vilket kan upptäckas genom att utrustningen stängs av och sätts på) rekommenderar vi att du försöker motverka störningen genom att vidta en eller flera av följande åtgärder:

- Rikta om eller flytta den mottagande produkten eller antennen.
- Öka avståndet mellan utrustningen och mottagaren.
- Anslut utrustningen till ett vägguttag i en annan strömkrets än den som mottagaren är ansluten till.
- Vänd dig till din återförsäljare eller en erfaren radio-/TV-reparatör för att få hjälp.

Om utrustningen ändras eller modifieras på något sätt, som inte uttryckligen har godkänts av Bose Corporation, kan det medföra att användarens rätt att använda produkten upphävs.

Denna enhet uppfyller del 15 i FCC-bestämmelserna och licensundantaget i ISED Canada angående RSS-standarder. Följande två villkor ställs för användningen: (1) Enheten får inte orsaka skadliga störningar och (2) enheten måste tåla alla former av störningar som den tar emot, inklusive störningar som kan orsaka önskad drift av enheten.

Denna enhet uppfyller FCC- och ISED Canada-bestämmelserna angående gränsvärden som är uppställda för strålningsexponering för produkter för generella användningsområden. Sändaren får inte sammankopplas eller användas tillsammans med någon annan antenn eller sändare.

**FCC ID:** A94926L / A94926R | **IC:** 3232A-926L / 3232A-926R

**Fodralets modell:** 438926 | **Höger öronsnäckas modell:** 926R | **Vänster öronsnäckas modell:** 926L

Öronsnäckorna i det här systemet har certifierats i enlighet med radiofrekvensreglerna.



020-230336  
020-230337

CAN ICES-3(B)/NMB-3(B)

**För Europa:** Frekvensband som används: 2400 till 2483,5 MHz. I Maximal överföringsstyrka mindre än 20 dBm EIRP.

## SAR-information

Öronsnäcka	Uppmätt 1-g SAR W/kg	Uppmätt 10-g SAR W/kg
Vänster	0,46	0,18
Höger	0,57	0,22



Den här symbolen betyder att produkten inte ska kastas med hushållssoporna utan återvinnas i enlighet med lokala bestämmelser. Rätt deponering och återvinning hjälper till att skydda naturen, hälsa och miljö. Mer information om deponering och återvinning av produkten får du om du kontakter lokala myndigheter, deponeringscentraler eller affären där du köpte produkten.

## Tekniska förordningar för lågströmsenheter med radiofrekvenser

Utan tillstånd beviljat av NCC, är företag, organisationer eller användare inte tillåtna att ändra frekvensen, förstärka överföringsstyrkan eller ändra ursprungliga egenskaper och prestanda för en godkänd radiofrekvensenhet med låg effekt. Radiofrekvensenheter med låg effekt får inte påverka flygsäkerheten eller störa annan legal kommunikation. Om detta uppmärksammas ska användaren omedelbart upphöra med att använda enheten tills det inte finns någon risk för sådana störningar. Med nämnda legala kommunikationer avses radiokommunikationer som sker i enlighet med gällande Telecommunications Management Act. Radiofrekvensenheter med låg effekt måste vara mottagliga för störningar från legala kommunikationer och enheter som sänder ut ISM-radiovågor.

Försök **INTE** ta bort det uppladdningsbara litiumbatteriet från produkten. Kontakta en Bose-återförsäljare eller en kvalificerad tekniker om det behöver tas bort.



Tänk på att lämna in gamla batterier för återvinning enligt lokala föreskrifter. Elda inte upp batterier.



R33807  
RoHS



R-C-Bos-926L (L)  
R-C-Bos-926R (R)  
R-R-Bos-438926 (fodral)  
보스코리아 유한회사

**Namn och innehåll på giftiga eller farliga ämnen eller delar**

Namn	Giftiga eller farliga ämnen och delar					
	Bly (Pb)	Kvicksilver (Hg)	Kadmium (Cd)	Sexvärt krom (Cr(VI))	Polybromerade bifenylter (PBB)	Polybromerad difenyleter (PBDE)
PCB:er	x	o	o	o	o	o
Metalldelar	x	o	o	o	o	o
Plastdelar	o	o	o	o	o	o
Högtalare	x	o	o	o	o	o
Kablar	x	o	o	o	o	o

Den här tabellen är uppställd i enlighet med bestämmelserna i SJ/T 11364.

O: Anger att detta giftiga eller farliga ämne som ingår i alla homogena material i den här artikeln ligger under gränsvärdena uppställda i GB/T 26572.

X: Anger att detta giftiga eller farliga ämne som ingår i minst ett av de homogena materialen i den här artikeln ligger över gränsvärdena uppställda i GB/T 26572.



**Utrustningens namn:** Öronsnäckor och laddningsfodral **Typ:** 438926

Enhet	Begränsade ämnen och dess kemiska beteckningar					
	Bly (Pb)	Kvicksilver (Hg)	Kadmium (Cd)	Sexvärt krom (Cr <sup>6+</sup> )	Polybromerade bifenylter (PBB)	Polybromerade difenyletrar (PBDE)
PCB:er	-	o	o	o	o	o
Metalldelar	-	o	o	o	o	o
Plastdelar	o	o	o	o	o	o
Högtalare	-	o	o	o	o	o
Kablar	-	o	o	o	o	o

**Obs 1!** "o" anger att det procentuella innehållet i det begränsade ämnet inte överstiger referensvärdet.

**Obs 2!** Med "-" anges att den begränsade substansen motsvarar undantaget.

**Tillverkningsdatum:** Den åttonde siffran i serienumret visar tillverkningsåret; "4" är 2014 eller 2024.

**Importörer:** Bose Electronics (Shanghai) Company Limited, Level 6, Tower D, No. 2337 Gudai Rd. Minhang District, Shanghai 201100 | Bose Products B.V., Gorslaan 60, 1441 RG Purmerend, Nederländerna | Bose de México S. de R.L. de C.V., Avenida Prado Sur #150, Piso 2, Interior 222 y 223, Colonia Lomas de Chapultepec V Sección, Miguel Hidalgo, Ciudad de México, C.P. 11000 Telefonnummer: +5255 (5202) 3545 | Bose Limited (H.K.), 9F., No. 10, Sec. 3, Minsheng E. Road, Zhongshan Dist. Taipei City 10480, Telefonnummer: +886-2-2514 7676 | Bose Limited, Bose House, Quayside Chatham Maritime, Chatham, Kent, ME4 4QZ, Storbritannien

**Utkapacitet:** 350 mAh | **IPXX-klassning:** IPX4 (för öronsnäckorna), IPX1 (för laddningsfodralet)

CMIIT ID finns på förpackningen.

Boses **användningsvillkor** gäller för denna produkt: [worldwide.bose.com/termsofuse](https://worldwide.bose.com/termsofuse)

**Licenser:** Använd Bose-appen för att se de licenser som gäller programvarupaket från tredje part, inklusive de som inkluderas som komponenter i Bose Ultra öppna öronsnäckor. Du kan nå denna information från menyen Inställningar.

Apple, Apple-logotypen, iPad och iPhone är varumärken som tillhör Apple Inc. i USA och i andra länder. Varumärket "iPhone" används i Japan under licens från Aiphone K.K. App Store är ett tjänstevaremärke som tillhör Apple Inc.

Användning av Made for Apple-symbolen betyder att ett tillbehör har tillverkats speciellt för att anslutas till Apple-produkten/-produkterna som identifieras i symbolen och att de har certifierats av utvecklaren för att uppfylla Apple-prestandastandarder. Apple ansvarar inte för hur enheten fungerar eller att den är kompatibel med säkerhetsstandarder och andra standarder.

Namnet *Bluetooth*<sup>®</sup> och logotyperna är registrerade varumärken som tillhör Bluetooth SIG, Inc., och all användning av sådana märken från Bose Corporation sker under licens.

Google, Android och Google Play är varumärken som tillhör Google LLC.

Snapdragon Sound är en produkt som tillhör Qualcomm Technologies, Inc. och/eller dess dotterbolag. Qualcomm, Snapdragon och Snapdragon Sound är varumärken eller registrerade varumärken som tillhör Qualcomm Incorporated.

USB Type-C<sup>®</sup> och USB-C<sup>®</sup> är registrerade varumärken som tillhör USB Implementers Forum.

Bose, B-logotypen och SimpleSync är varumärken som tillhör Bose Corporation. I Bose Corporations huvudkontor: 1-877-230-5639 | ©2024 Bose Corporation. Ingen del av detta dokument får återges, modifieras, distribueras eller användas på något annat sätt utan föregående skriftlig tillåtelse.

---

## Fyll i uppgifterna och spara dem för senare bruk

Öronsnäckans datumkod finns på den platta insidan av öronsnäckan. Modellnummer och laddningsfodralets serienummer finns under laddningsfodralets lock.

Serienummer: \_\_\_\_\_

Modellnummer: 438926

Spara kvittot. Det är nu dags att registrera Bose-produkten. Du gör det enklast genom att gå till webbplatsen [worldwide.Bose.com/ProductRegistration](https://worldwide.Bose.com/ProductRegistration)

---

## INNEHÅLL I FÖRPACKNINGEN

Innehåll .....	11
----------------	----

## KONFIGURATION MED BOSE-APPEN

Hämta Bose-appen .....	12
Lägga till öronsnäckorna till ett befintligt konto .....	12

## SÅ HÄR ANVÄNDER DU DEM

Ta på dig öronsnäckorna .....	13
Kontrollera passformen .....	14

## STRÖM

Ström på.....	15
Stänga av .....	16

## ÖRONSNÄCKANS KONTROLLER

Mediauppspelning .....	17
Volyminställningar.....	18
Automatisk volym.....	18
Telefonsamtal .....	19
Samtalsaviseringar.....	19
Justera ljudets equalizer-inställningar .....	19

## GENVÄGAR

Använda genvägen .....	20
Byta eller inaktivera genvägen.....	20

## OMSLUTANDE LJUD

Inställningar för Omslutande ljud .....	21
Ändra inställningen för Omslutande ljud .....	22
Byt läget .....	22
Använda genvägen .....	22
Omslutande ljud vid ett samtal .....	22
Kalibrera Omslutande ljud .....	22

## LYSSNINGSLÄGEN

Lägen .....	23
Byt läget .....	24
Lägg till eller ta bort lägen från öronsnäckorna .....	24

## ENHETENS RÖSTSTYRNING

Enhetens röststyrningsfunktioner .....	25
--	----

## BATTERI

Ladda öronsnäckorna .....	26
Ladda laddningsfodralet .....	27
Kontrollera laddningsnivån i öronsnäckan .....	28
Medan du använder öronsnäckorna .....	28
Medan öronsnäckorna laddas .....	28
Kontrollera laddningsfodralets laddningsnivå .....	28
Laddningstid .....	29

## STATUS FÖR ÖRONSNÄCKOR OCH LADDNINGSFODRAL

Statuslampor för öronsnäckor .....	30
<i>Bluetooth</i> <sup>®</sup> -status .....	30
Batteri, uppdatering och felstatus .....	31
Laddningsfodralets statuslampa .....	32
Batteri, uppdatering och felstatus .....	32

## **BLUETOOTH-ANSLUTNINGAR**

Anslut med Bose-appen .....	33
Ansluta via <i>Bluetooth</i> -menyn på enheten .....	33
Koppla från en enhet .....	34
Återansluta till en enhet .....	35
Återansluta till den senast anslutna enheten .....	35
Återansluta till en annan enhet .....	35
Ansluta en annan enhet .....	36
Växla mellan två anslutna enheter .....	36
Rensa listan med öronsnäckor .....	37
Endast Android™-enheter .....	38
Ansluta med Fast Pair .....	38
Snapdragon Sound™-teknik .....	39

## **ANSLUTA BOSE-PRODUKTER**

Anslut till en Bose Smart Speaker eller soundbarhögtalare .....	40
Fördelar .....	40
Kompatibla produkter .....	40
Anslut med Bose-appen .....	41
Återansluta till en Bose Smart Speaker eller Soundbar .....	41

## **SVETT- OCH VÄDERTÅLIGA** .....

## SKÖTSEL OCH UNDERHÅLL

Förvara öronsnäckorna.....	43
Rengöra öronsnäckorna och laddningsfodralet.....	43
Reservdelar och tillbehör.....	43
Begränsad garanti.....	43
Uppdatera öronsnäckorna.....	44
Uppdatera laddningsfodralet.....	44
Visa datumkoden för öronsnäckorna.....	44
Visa laddningsfodralets serienummer.....	44

## FELSÖKNING

Prova det här först.....	45
Andra lösningar.....	45
Starta om öronsnäckorna och laddningsfodralet.....	55
Återställa öronsnäckorna till fabriksinställningarna.....	56

## INNEHÅLL

Kontrollera att du har följande:



Bose Ultra öppna öronsnäckor

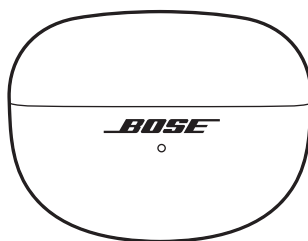

Laddningsfodral

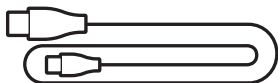

USB Type-C®- till USB-A-kabel

**OBS!** Om någon del av produkten är skadad eller verkar saknas ska du inte använda den. Besök [support.bose.com/UOE](https://support.bose.com/UOE) för artiklar och videor om felsökning, och byte eller reparation av produkter.



Med Bose-appen kan du konfigurera och styra dina öronsnäckor från valfri enhet, t.ex. en smarttelefon eller surfplatta.

I appen kan du hantera *Bluetooth*-anslutningar, hantera inställningar för öronsnäckorna, justera ljudet, välja språk för röstansvisningar och få uppdateringar samt nya funktioner från Bose.

**OBS!** Om du redan har skapat ett Bose-konto för en annan Bose-produkt kan du läsa på "Lägga till öronsnäckorna till ett befintligt konto".

## HÄMTA BOSE-APPEN

1. Ladda ned Bose-appen till din enhet.

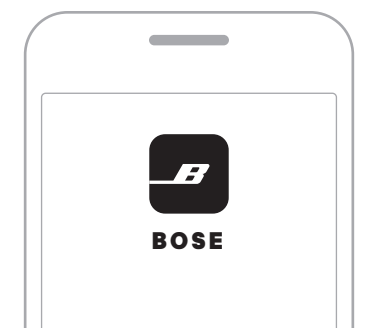

2. Följ instruktionerna för appen.

## LÄGGA TILL ÖRONSNÄCKORNA TILL ETT BEFINTLIGT KONTO

Lägg till dina Bose Ultra öppna öronsnäckor genom att öppna Bose-appen och lägga till dina öronsnäckor på skärmen med produkter.

## TA PÅ DIG ÖRONSNÄCKORNA

1. Håll ned den tunnformade delen av öronsnäckan så att knappen är på toppen och **R** (höger) eller **L** (vänster) är mot dig.

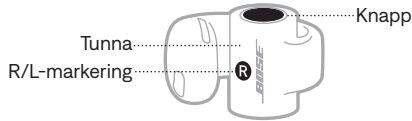

2. Placera öronsnäckans högtalare i örat och linda sedan tunnan runt örat det så att den ligger bakom örat.

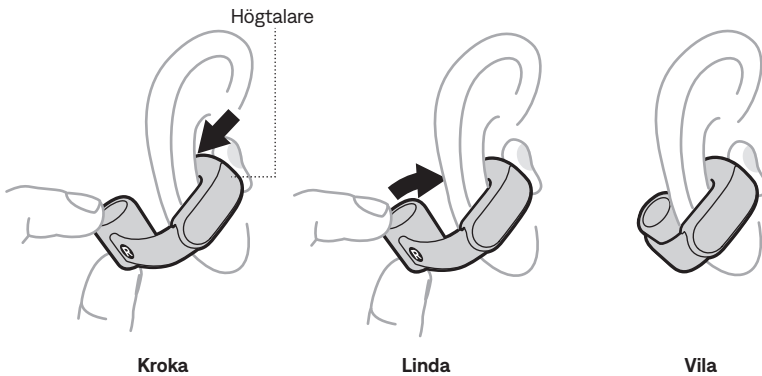

3. För bästa möjliga ljudkvalitet och prestanda ska öronsnäckan sitta med cirka 45° vinkel på örat. Om den inte känns bekväm eller sitter illa kan du skjuta den uppåt eller nedåt för att hitta den bästa positionen för dig.



4. Kontrollera passformen (se sida 14).
5. Upprepa steg 1–4 för att ta på dig den andra öronsnäckan.

## KONTROLLERA PASSFORMEN

Flytta huvudet uppåt och nedåt och från sida till sida för att se till att öronsnäckorna sitter stabilt och bekvämt. Kontrollera sedan i en spegel att öronsnäckorna passar.

### KORREKT PASSFORM

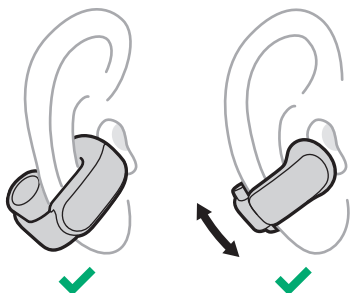

- Öronsnäckans tunna är bakom örat och knappen är vänd uppåt.
- Öronsnäckans högtalare vilar på inre delen av örat och inte i hörselgången.
- Öronsnäckan har ungefär 45° vinkel på örat (du kan skjuta den en aning uppåt eller nedåt för bättre komfort).
- Öronsnäckan sitter bekvämt och säkert på plats.

### FEL PASSFORM

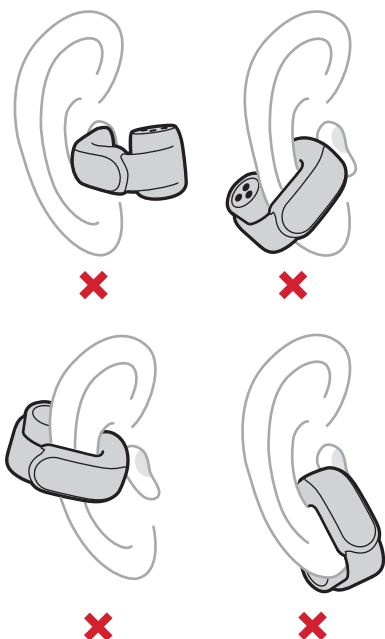

- Öronsnäckans tunna är framför örat och knappen är vänd nedåt.
- Öronsnäckans högtalare är införd i hörselgången i stället för att vila på inre delen av örat.
- Öronsnäckan är vinklad nedåt mot hakan eller munnen.
- Öronsnäckan sitter inte bekvämt, klämmer på örat eller känns lös eller instabil.

## STRÖM PÅ

Öppna laddningsfodralet.

Öronsnäckorna slås på. Öronsnäckans statuslampor lyser i enlighet med öronsnäckans laddningsstatus (se sida 30). Laddningsfodralets statuslampa lyser enligt laddningsfodralets batterinivå (se sida 32).

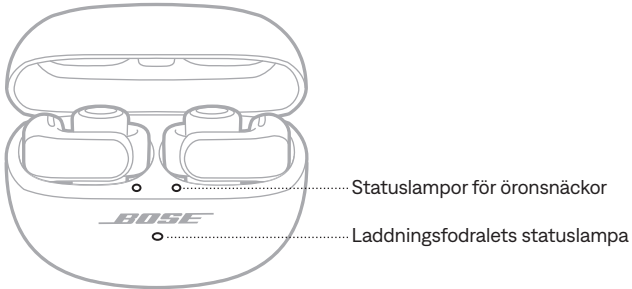

**OBS!** När du tar ut öronsnäckorna från laddningsfodralet, bör du stänga fodralet för att spara batteritid och hålla fodralet rent.

## STÄNGA AV

1. Lägg båda öronsnäckorna i laddningsfodralet.

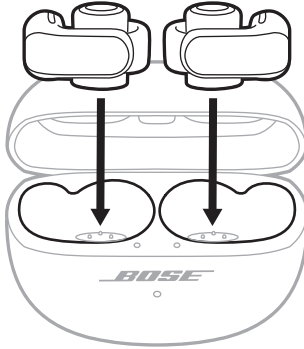

Öronsnäckorna kopplas från din enhet och stängs av. Öronsnäckans statuslampor lyser i enlighet med öronsnäckans laddningsstatus (se sida 32)

2. Stäng fodralet.

Laddningsfodralets statuslampa lyser enligt laddningsfodralets batterinivå (se sida 32).

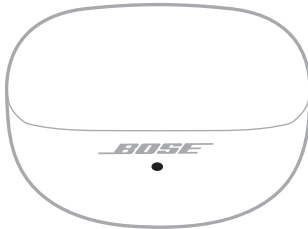

En knapp finns uppe på den tunnformade delen av varje öronsnäcka. Med knapparna styr du uppspelning, volym, telefonsamtal och genvägen (se sida 20).



**OBS!** Du kan använda valfri öronsnäckas knapp för att styra alla funktioner utom volymen. Vid volymstyrning har vänster och höger öronsnäckas knapp olika funktioner (se sida 18).

## MEDIAUPPSPELNING

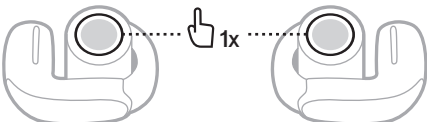
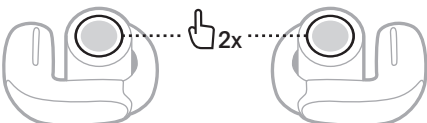
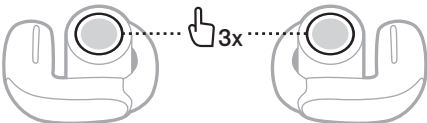
KONTROLL	ÅTGÄRD
<b>Spela/pausa</b>	Tryck på valfri öronsnäckas knapp. 
<b>Hoppa till nästa spår</b>	Dubbeltryck på valfri öronsnäckas knapp. 
<b>Hoppa till föregående spår</b>	Trippeltryck på valfri öronsnäckas knapp. 

## VOLYMINSTÄLLNINGAR

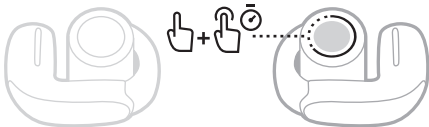
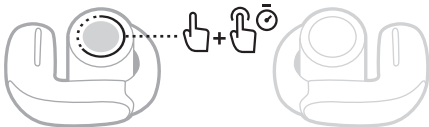
STYRNING	ÅTGÄRD
<b>Höja volymen</b>	<p>Dubbeltryck och håll ned den högra öronsnäckans knapp.</p> <p>Volymen höjs så länge du håller ned knappen. Släpp knappen när du nått önskad volym.</p> 
<b>Sänka volymen</b>	<p>Dubbeltryck och håll ned den vänstra öronsnäckans knapp.</p> <p>Volymen sänks så länge du håller in knappen. Släpp knappen när du nått önskad volym.</p> 

**TIPS:** Du kan också höja eller sänka volymen med volymkontrollerna på din enhet eller i Bose-appen.

### Automatisk volym

Öronsnäckorna kan automatiskt justera ljudvolymen beroende på det omgivande ljudet. Det här bibehåller samma volym på ljudet relativt till det omgivande ljudet.

När Automatisk volym är aktiverat och det omgivande ljudet överstiger din grundvolyminställning höjs volymen proportionellt efter några sekunder. När den omgivande ljudnivån minskar återgår ljudvolymen till grundinställningen.

### TÄNK PÅ FÖLJANDE:

- Det kan ta flera sekunder innan ljudvolymen höjs vid högre omgivande ljudnivå.
- När du ringer upp eller får ett telefonsamtal inaktiveras Automatisk volym tillfälligt. När du avslutar samtalet återgår Automatisk volym till föregående inställning.

### Aktivera Automatisk volym

Automatisk volym är inaktiverat som standard. Du kan aktivera Automatisk volym med Bose-appen. Du kan nå detta alternativ från menyn Inställningar.

### Manuell justering av volymen med Automatisk volym aktiverat

Du kan justera volymen manuellt med öronsnäckans kontroller (se "Volyminställningar") eller volymkontrollerna på din enhet.

**OBS!** Om öronsnäckorna aktivt ökar ljudvolymen på grund av hög omgivande ljudnivå kan manuell justering av volymen ha en liten eller endast tillfällig effekt om du inte ökar grundinställningen över den aktuella nivån. Om du vill sänka volymen i den här situationen inaktiverar du Automatisk volym i Bose-appen.

## TELEFONSAMTAL

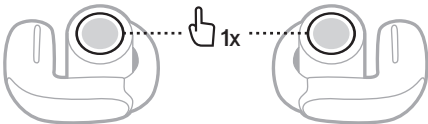
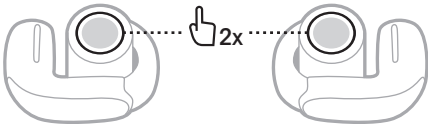
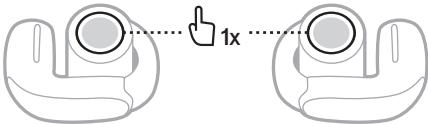
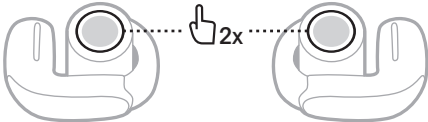
STYRNING	ÅTGÄRD	
Besvara ett samtal	Tryck på valfri öronsnäckas knapp.	
Avsluta/neka ett telefonsamtal	Dubbeltryck på valfri öronsnäckas knapp.	
Besvara ytterligare ett samtal och parkera det aktuella.	Tryck på valfri öronsnäckas knapp.	
Avvisa ytterligare ett samtal och stanna kvar i det aktuella.	Dubbeltryck på valfri öronsnäckas knapp.	

### Samtalsaviseringar

En röst annonserar inkommande samtal och samtalsstatus.

Om du vill stänga av samtalsaviseringar inaktiverar du röstaviseringar i Bose-appen. Du kan nå detta alternativ från menyn Inställningar.

### JUSTERA LJUDETS EQUALIZER-INSTÄLLNINGAR

Du kan justera basen, mellanregistret och diskanten med Bose-appen. Du kan nå dessa alternativ på skärmen Produktkontroll.

**OBS!** Vid höga volymer kan dessa justeringar användas för att undvika distorsion.



Med en genväg kan du snabbt och enkelt nå någon av följande funktioner:

- Växla genom lägen (se sida 23)
- Växla mellan ljudinställningar för Omslutande ljud (se sida 21)
- Återansluta till en enhet (se sida 35) eller växla mellan anslutna enheter (se sida 36)
- Använda enhetens röststyrning (se sida 25)

**OBS!** Som standard är växling mellan lägen vald som genväg i båda öronsnäckorna.

## ANVÄNDA GENVÄGEN

Tryck och håll ned valfri öronsnäckas knapp.

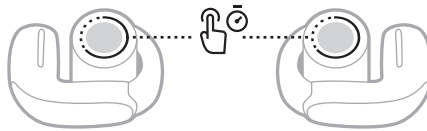

## BYTA ELLER INAKTIVERA GENVÄGEN

I Bose-appen kan du ändra eller inaktivera en genväg eller tilldela olika genvägar till respektive öronsnäcka. Du kan nå detta alternativ genom att trycka på Genväg på skärmen Produktkontroll.

**OBS!** Om du tilldelar öronsnäckorna olika genvägar måste du trycka på och hålla ned knappen på rätt öronsnäcka. Om du placerar en av öronsnäckorna i fodralet kan du endast använda den genväg som är tilldelad den andra öronsnäckan.

Omslutande ljud tar det du hör ut ur ditt huvud och placerar det framför dig – som om du alltid var i ljudets sweetspot. Det känns som att ljudet kommer från utanför öronsnäckorna, vilket ger en mer naturlig lyssningsupplevelse. Omslutande ljud fungerar för allt strömmat innehåll från valfri källa, vilket för det till nya höjder med bättre och klarare ljud samt en rikare ljudkvalitet.

**OBS!** När du ringer upp eller får ett telefonsamtal är Omslutande ljud tillfälligt avstängt (se sida 22).

## INSTÄLLNINGAR FÖR OMSLUTANDE LJUD

INSTÄLLNING	BESKRIVNING	ANVÄNDNING
Rörelse	<p>Ljudet låter som att det kommer från två stereohögtalare framför dig, som följer huvudets rörelse.</p> <p><b>OBS!</b> Den här inställningen används som standard i Omslutande läge.</p>	Använd för den mest konsekventa upplevelsen. Passar bäst vid aktiviteter där du ofta vrider på huvudet eller tittar ned.
Stilla	<p>Ljudet låter som att det kommer från två stereohögtalare framför dig som stannar där de är när du rör på huvudet.</p> <p><b>TÄNK PÅ FÖLJANDE:</b></p> <ul style="list-style-type: none"> <li>Några sekunder efter att du har slutat röra på huvudet centreras högtalarna för din nya position.</li> <li>Du når denna inställning genom att använda Bose-appen för att ändra inställningen för Omslutande ljud, skapa ett anpassat läge (se sida 23) eller ange en genväg för att växla mellan inställningar för Omslutande ljud (se sida 22).</li> </ul>	Används för maximalt realistisk och kraftfull upplevelse. Passar bäst när du är stilla.
Släckt	<p>Ljudet låter som att det kommer från dina öronsnäckor.</p> <p><b>OBS!</b> Den här inställningen används som standard i Stereoläge.</p>	Används när du vill ha en klassisk lyssningsupplevelse eller vill spara batteriladdning.

## ÄNDRA INSTÄLLNINGEN FÖR OMSLUTANDE LJUD

Du kan ändra inställningen för Omslutande ljud genom att ändra läge eller ange en genväg för att växla mellan inställningar för Omslutande ljud.

**TIPS:** Du kan även ändra inställningen för Omslutande ljud i Bose-appen. Du kan nå detta alternativ på skärmen Produktkontroll.

### Byt läget

För information om att byta läge, se sida 24.

**OBS!** Du kan också skapa ett anpassat läge med dina föredragna inställningar för Omslutande ljud (se sida 23).

### Använda genvägen

Du kan ange en genväg för att växla mellan inställningar för Omslutande ljud. Detta anpassar tillfälligt det aktuella läget tills du stänger av öronsnäckorna eller ändrar läget.

**OBS!** Om du vill ändra inställningen för Omslutande ljud med öronsnäckorna måste det anges som en genväg (se sida 20).

1. Tryck och håll ned knappen på den öronsnäcka som är tilldelad denna genväg.

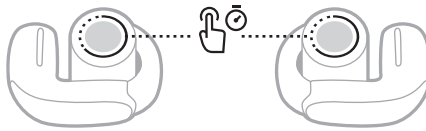

En röstansvisning presenterar alla inställningar för Omslutande ljud i en loop.

2. När du hör namnet på din önskade inställning släpper du knappen.

## OMSLUTANDE LJUD VID ETT SAMTAL

När du ringer upp eller får ett telefonsamtal är Omslutande ljud tillfälligt avstängt. När du avslutar samtalet återgår öronsnäckorna till föregående inställning för Omslutande ljud.

## KALIBRERA OMSLUTANDE LJUD

Om Omslutande ljud inte känns rätt eller känns för nära kan du kalibrera det för att bättre matcha positionen för öronsnäckorna på dina öron. Kalibreringen sparas i öronsnäckorna och används när du aktiverar Omslutande ljud i framtiden.

Du kalibrerar Omslutande ljud i Bose-appen. Du kan nå detta alternativ från menyn Inställningar.

Lyssningslägen är förinställda ljudinställningar som du kan växla mellan baserat på dina önskemål och omgivning. Som standard består de av ofta använda inställningar för Omslutande ljud.

Du kan välja mellan två förkonfigurerade lägen – Stereo och Omslutande – eller skapa upp till åtta egna anpassade lägen.

## LÄGEN

LÄGE	BESKRIVNING
<b>Stereo</b>	Ljud spelas upp med Bose-optimerat stereoljud. Ger en klassisk lyssningsupplevelse och sparar batteriladdning.
<b>Omslutande</b>	Ljud spelas upp med Omslutande ljud inställt på Rörelse. Omsluter dig med naturtroget ljud.
<b>Anpassat</b>	Anpassade inställningar för Omslutande ljud baserat på dina önskemål och omgivningen. <b>OBS!</b> Du kan skapa upp till åtta anpassade lägen med Bose-appen. Du kan nå detta alternativ genom att trycka på Lägen på skärmen Produktkontroll.

### TÄNK PÅ FÖLJANDE:

- Som standard startar öronsnäckorna i det senaste använda läget. Du kan inaktivera den här inställningen i Bose-appen. Du kan nå detta alternativ från menyn Inställningar.
- Information om inställningar för Omslutande ljud finns på sida 21.

## BYT LÄGET

**OBS!** För att byta läge med öronsnäckorna måste det ställas in som genväg (se sida 20). Som standard är växling mellan lägen vald som genväg i båda öronsnäckorna.

1. Du kan växla mellan lägen genom att trycka och hålla ned valfri öronsnäckas knapp.

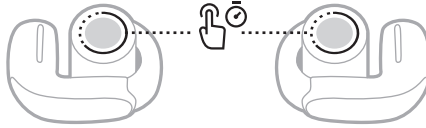

En röstansvisning presenterar alla lägen i en loop.

2. När du hör namnet på ditt önskade läge släpper du knappen.

**TIPS:** Du kan även ändra läget i Bose-appen. Du kan nå detta alternativ genom att trycka på Lägen på skärmen Produktkontroll.

### Lägg till eller ta bort lägen från öronsnäckorna

Om du vill välja läge via öronsnäckorna måste de anges som favoriter i Bose-appen. Som standard är lägena Stereo och Omslutande angivna som favoriter.

Om du vill lägga till eller ta bort lägen från öronsnäckorna trycker du på Lägen på skärmen Produktkontroll och anpassar vilka lägen som är angivna som favoriter.

Du kan ställa in en genväg för att öppna enhetens röststyrning med öronsnäckorna. Mikrofonerna på öronsnäckorna fungerar som en förlängning av mikrofonen i enheten.

**OBS!** För åtkomst till röststyrning av enheten med öronsnäckorna måste den anges som genväg (se sida 20).

## ENHETENS RÖSTSTYRNINGSFUNKTIONER

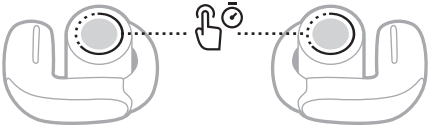
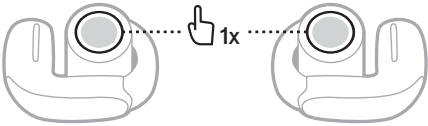
STYRNING	ÅTGÄRD
<b>Åtkomst till röststyrning av enheten</b>	<p>Tryck och håll ned knappen på den öronsnäcka som är tilldelad denna genväg tills du hör en signal. Släpp och säg sedan vad du vill göra.</p> 
<b>Stoppa röststyrning av enheten</b>	<p>Tryck på knappen på den öronsnäcka som är tilldelad denna genväg.</p> 

## LADDA ÖRONSNÄCKORNA

1. Rikta in laddningskontakterna på den vänstra öronsnäckan mot laddningsstiften på den vänstra sidan av laddningsfodralet.

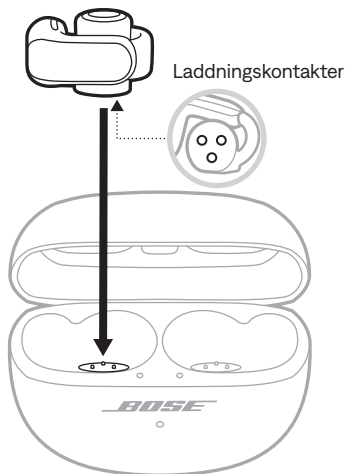

**OBS!** Se till att öronsnäckorna är rumstempererade, mellan 8 °C och 39 °C, före laddning.

2. Lägg öronsnäckan i fodralet så att det magnetiskt klickar på plats.

Vänster öronsnäckas statuslampa lyser i enlighet med laddningsstatusen (se sida 30).



**OBS!** Om lampan blinkar snabbt gult har öronsnäckan inte lagts korrekt i fodralet. För lösningar, se sida 31.

3. Upprepa steg 1 och 2 för höger öronsnäcka.

**OBS!** Öronsnäckorna laddas vare sig fodralet är öppet eller stängt.

## LADDA LADDNINGSFODRALET

**TÄNK PÅ!** Produkten ska endast användas tillsammans med en godkänd LPS-adapter (begränsad strömkälla) som uppfyller lokala bestämmelser (till exempel UL, CSA, VDE eller CCC).

1. Anslut den smala änden av USB-kabeln till USB-C®-porten på fodralets undersida.

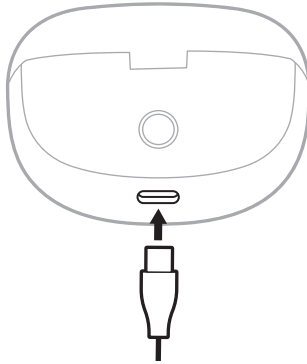

2. Anslut den andra änden till en USB-A-laddare (medföljer ej) eller dator.  
Laddningsfodralets statuslampa pulserar långsamt gult (se sida 32).

**OBS!** Se till att fodralet är rumstempererat, mellan 8 °C och 39 °C, före laddning.



## KONTROLLERA LADDNINGSNIVÅN I ÖRONSNÄCKAN

### Medan du använder öronsnäckorna

- Några sekunder efter att du tar ut öronsnäckorna ur laddningsfodralet hörs ett meddelande som anger öronsnäckans laddningsnivå.
- Använd Bose-appen. Öronsnäckans batterinivå visas på skärmen Produktkontroll.

**OBS!** Om den ena av öronsnäckorna har lägre laddningsnivå än den andra, hörs ett meddelande som anger den lägre laddningsnivån. När batterinivån är låg hörs "Battery low".

### Medan öronsnäckorna laddas

När du placerar öronsnäckorna i laddningsfodralet lyser öronsnäckans statuslampor enligt öronsnäckans laddningsstatus (se sida 30).



## KONTROLLERA LADDNINGSFODRALETS LADDNINGSNIVÅ

Öppna laddningsfodralet.

Laddningsfodralets statuslampa lyser enligt laddningsfodralets batterinivå (se sida 32).

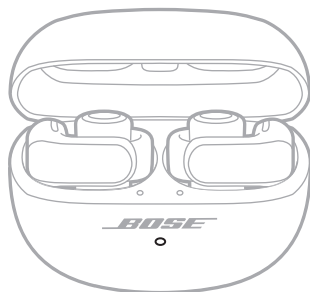

## LADDNINGSTID

KOMPONENT	LADDNINGSTID
Öronsnäckor	Upp till en timme <sup>1</sup>
Laddningsfodral	Upp till tre timmar

### TÄNK PÅ FÖLJANDE:

- När batterinivån för öronsnäckorna är låg, kan de laddas under 10 minuter med stängt fodral och sedan användas i upp till 2 timmar.<sup>2</sup>
- När öronsnäckorna är fullständigt laddade kan de spela upp ljud i upp till 7,5 timmar (upp till 4,5 timmar med antingen Omslutande ljud eller Automatisk volym aktiverat eller upp till 3,5 timmar med båda aktiverade).<sup>3</sup>
- När fodralet är fullständigt laddat kan det ge upp till 19,5 timmars ytterligare ljuduppspelning (upp till ytterligare 12 timmar med antingen Omslutande ljud eller Automatisk volym aktiverat eller upp till 9 timmar med båda aktiverade).<sup>4</sup>
- När både öronsnäckorna och laddningsfodralet är fullständigt laddade är den totala uppspelningstiden upp till 27 timmar (upp till 16,5 timmar med antingen Omslutande ljud eller Automatisk volym aktiverat eller upp till 12 timmar med båda aktiverade).<sup>5</sup>
- När öronsnäckorna är fullständigt laddade kan de vara anslutna till en enhet utan att spela upp ljud i upp till 48 timmar.<sup>6</sup>
- När öronsnäckorna ligger i fodralet kan laddningstiden variera.

1 Tester gjorda av Bose i oktober 2023 med produktionsrepresentativa Bose Ultra öppna öronsnäckor och laddningsfodral för Bose Ultra öppna öronsnäckor. Snabb-laddningstestningen bestod av placering av öronsnäckorna med batteriet helt urladdat (så inget ljud kunde spelas upp) i ett helt uppladdat laddningsfodral och laddning av öronsnäckorna i 10 minuter, och sedan återupptagning av Bluetooth A2DP-ljuduppspelning med volymen inställd på 75 dBA, 3-bands EQ inställd på noll med Omslutande ljud och Automatisk volym avstängt, vilket resulterade i upp till två timmar uppspelningstid innan laddningen tog slut. Tiden till fullt laddade öronsnäckor bestämdes genom att sätta öronsnäckorna helt urladdade (ingen uppspelning möjlig) i ett fulladdat laddningsfodral och ladda öronsnäckorna till 100 procent batteriladdning.

2 Se 1.

3 Tester gjorda av Bose i januari 2024 med produktionsrepresentativa Bose Ultra öppna öronsnäckor och uppspelning av IEC 60268-1 skärt brus med A2DP Bluetooth-ljudströmning med RSSI på 75 dBm. Volymen var inställd på uppspelningsnivån 75 dBA och 3-bands EQ var inställd på noll. Med Omslutande ljud och Automatisk volym inaktiverat var uppspelningstiden upp till 7,5 timmar innan laddningen tog slut. Med Omslutande ljud eller Automatisk volym aktiverat var uppspelningstiden upp till 4,5 timmar innan laddningen tog slut. Med både Omslutande ljud och Automatisk volym aktiverat var uppspelningstiden upp till 3,5 timmar innan laddningen tog slut. Batteriets livslängd varierar beroende på inställningar och användning.

4 Tester utförda av Bose i januari 2024 genom att sätta produktionsrepresentativa Bose Ultra öppna öronsnäckor helt urladdade (ingen uppspelning möjlig) i ett fulladdat laddningsfodral för Bose Ultra öppna öronsnäckor och ladda öronsnäckorna till 100 procent (eller tills laddningsfodralet var helt urladdat). Därefter spelade öronsnäckorna upp IEC 60268-1 skärt brus med A2DP Bluetooth-ljudströmning med RSSI på 75 dBm tills laddningen tog slut. Volymen var inställd på uppspelningsnivån 75 dBA och 3-bands EQ var inställd på noll. Testet upprepades tills batteriet i laddningsfodralet var helt urladdat. Ytterligare uppspelningstid för öronsnäckorna via laddning i fodralet var 19,5 timmar med Omslutande ljud och Automatisk volym inaktiverat, upp till 12 timmar med antingen Omslutande ljud eller Automatisk volym aktiverat samt upp till 9 timmar med både Omslutande ljud och Automatisk volym aktiverade.

5 Se 4.

6 Tester gjorda av Bose i oktober 2023 genom att ta ut fulladdade produktionsrepresentativa Bose Ultra öppna öronsnäckor från ett laddningsfodral för Bose Ultra öppna öronsnäckor, ansluta dem till en telefon utan uppspelning och bibehålla anslutningen till öronsnäckornas var helt urladdade.

## STATUSLAMPOR FÖR ÖRONSNÄCKOR

Öronsnäckornas statuslampor finns på laddningsfodralets insida, intill respektive öronsnäcka.

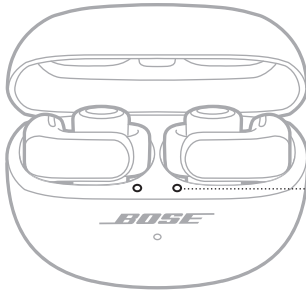

Statuslampor för öronsnäckor

### **Bluetooth-status**

Visar *Bluetooth*-anslutningarnas status.

LAMPANS UPPFÖRANDE	SYSTEMLÄGE
Långsamt blått pulserande	Klar att anslutas
Blinkar snabbt blått	Ansluter
Fast blått sken (5 sekunder)	Ansluten
Blinkar vitt två gånger	Enhetslistan har rensats

## Batteri, uppdatering och felstatus

Visar öronsnäckornas status för batteri, uppdatering och fel.

LAMPANS UPPFÖRANDE	SYSTEMLÄGE
Lyser med fast vitt sken	Fulladdat
Pulserar långsamt gult	Laddar
Blinkar vitt två gånger, pulserar långsamt blått och stängs av	Omstart klar
Blinkar vitt tre gånger (upprepas)	Uppdaterar programvaran
Blinkar gult (tre sekunder)	Återställa fabriksinställningar
Blinkar snabbt gult	<p>Fel – öronsnäckorna är inte korrekt placerade i laddningsfodralet. Prova följande lösningar:</p> <ul style="list-style-type: none"> <li>• Ta ut öronsnäckorna och kontrollera att laddningskontaktorna på öronsnäckorna är i linje med laddningsstiften i fodralet (se sida 26).</li> <li>• Ta bort plastfilmen från ytan på fodralet under öronsnäckorna för att förhindra att den stör placeringen av öronsnäckorna.</li> </ul>
Blinkar gult och vitt	Fel – kontakta Bose kundtjänst

## LADDNINGSFODRALETS STATUSLAMPAN

Laddningsfodralets statuslampa finns på fodralets framsida.

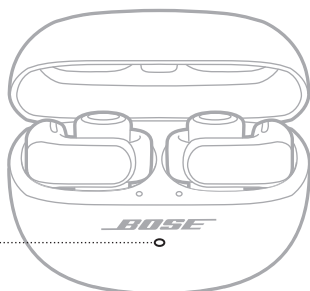

Laddningsfodralets statuslampa .....

## Batteri, uppdatering och felstatus

Visar laddningsfodralets status för batteri, uppdatering och fel.

LAMPANS UPPFÖRANDE	SYSTEMLÄGE
Fast vitt sken	Fulladdat (100 %) och inkopplad
Fast vitt sken (5 sekunder)	Laddad (34 % – 99 %)
Fast gult sken (5 sekunder)	Lite laddning (10 % – 33 %)
Blinkar gult två gånger	Måste ladda (mindre än 10 %)
Pulserar långsamt gult	Fulladdat och inkopplat
Blinkar vitt tre gånger (upprepas)	Uppdaterar programvaran
Blinkar gult och vitt	Fel – kontakta Bose kundtjänst

Du kan ansluta öronsnäckorna till din enhet med Bose-appen, *Bluetooth*-menyn på din enhet eller Fast Pair (endast Android-enheter).

Du kan lagra upp till sex enheter i öronsnäckornas enhetslista och öronsnäckorna kan vara aktivt anslutna till upp till två enheter samtidigt (flerpunktsanslutning). Du kan endast spela upp ljud från en enhet i taget.

### TÄNK PÅ FÖLJANDE:

- Maxa din upplevelse genom att använda Bose-appen för att konfigurera och ansluta din enhet (se sida 12).
- För information om anslutning med Fast Pair, se sida 38.

## ANSLUT MED BOSE-APPEN

För anslutning av öronsnäckor och hantering av *Bluetooth*-anslutningar i Bose-appen, se sida 12.

## ANSLUTA VIA *BLUETOOTH*-MENYN PÅ ENHETEN

1. Tryck och håll inne knappen på fodralets baksida, med öronsnäckorna i fodralet, tills öronsnäckans statuslampor långsamt pulserar med ett blått sken.

**OBS!** Se till att båda öronsnäckorna ligger i fodralet och att fodralet är öppet.

**TIPS:** Du kan också förbereda öronsnäckorna för anslutning även om du inte har laddningsfodralet till hands. Det gör du genom att använda Bose-appen för att ange en genväg för att Växla enheter (se sida 20). Tryck och håll ned knappen på den öronsnäcka som är tilldelad denna genväg tills du hör signalen "Klart för anslutning".

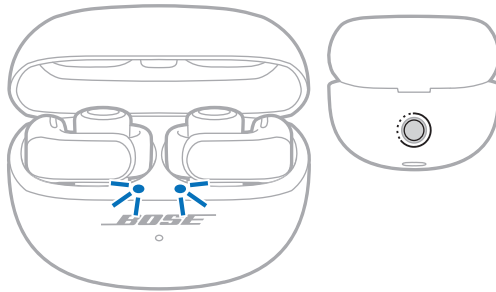

2. Aktivera *Bluetooth*-funktionen på din enhet.

**OBS!** *Bluetooth*-funktionen hittar du vanligtvis i menyn Inställningar.

3. Välj öronsnäckorna i enhetslistan.

**OBS!** Leta efter namnet som du angav för öronsnäckorna i Bose-appen. Om du inte gav öronsnäckorna något namn kommer standardnamnet att visas.



Öronsnäckornas namn visas i enhetslistan. Öronsnäckornas statuslampor lyser med ett fast blått sken (se sida 30).

## KOPPLA FRÅN EN ENHET

Lägg båda öronsnäckorna i laddningsfodralet.

**TIPS:** Du kan även använda Bose-appen eller dina *Bluetooth*-inställningar för att koppla från enheten. Inaktivering av *Bluetooth* på din enhet leder till att enheten kopplas från öronsnäckorna och alla andra enheter.

## ÅTERANSLUTA TILL EN ENHET

### Återansluta till den senast anslutna enheten

När öronsnäckorna tagits ur laddningsfodralet ansluter de till de två senast använda enheterna.

#### TÄNK PÅ FÖLJANDE:

- Enheterna måste vara inom räckhåll (nio meter) och påslagna.
- Kontrollera att *Bluetooth*-funktionen är aktiverad på enheten.
- Om flerpunktsanslutning är inaktiverat försöker öronsnäckorna återansluta till den senast anslutna enheten.

### Återansluta till en annan enhet

Du kan ange en genväg för att återansluta till en annan enhet i öronsnäckornas enhetslista.

**OBS!** Om du vill återansluta till en annan enhet med öronsnäckorna måste du ange en genväg för att Växla enheter (se sida 20).

1. Tryck och håll ned knappen på den öronsnäcka som är tilldelad denna genväg.

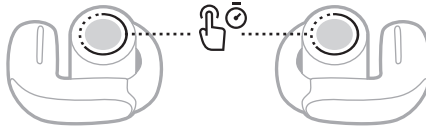

En röstavisning meddelar namnet på den första anslutna enheten följt av den andra anslutna enheten (om någon) följt av andra enheter i öronsnäckornas enhetslista.

2. När du hör namnet på den önskade enheten släpper du knappen.

Du hör en ton som anger när enheten är ansluten.

**TIPS:** Du kan även återansluta till en annan enhet via Bose-appen (se sida 12) eller med enhetens *Bluetooth*-inställningar.

**OBS!** Om två enheter redan är anslutna till öronsnäckorna kommer den nyligen anslutna enheten att ersätta den äldre av de två anslutningarna.



## ANSLUTA EN ANNAN ENHET

Som standard kan öronsnäckorna vara aktivt anslutna till upp till två enheter samtidigt (flerpunktsanslutning).

Om du vill ansluta ytterligare en enhet ansluter du med Bose-appen (se sida 12), *Bluetooth*-menyn på din enhet (se sida 33) eller Fast Pair (endast Android-enheter) (se sida 38).

### TÄNK PÅ FÖLJANDE:

- Du kan endast spela upp ljud från en enhet i taget.
- Använd Bose-appen för att hantera eller inaktivera flerpunktsanslutningen. Du kan nå detta alternativ från menyn Inställningar.
- Inaktivering av flerpunktsanslutningen kopplar från den andra anslutna enheten.

## VÄXLA MELLAN TVÅ ANSLUTNA ENHETER

1. Pausa ljudet på den första enheten.
2. Spela upp ljudet från den andra enheten.  
Öronsnäckorna växlar till den andra enhetens ljudström.

### TÄNK PÅ FÖLJANDE:

- Du kan ta emot telefonsamtal från båda enheterna med öronsnäckorna, oavsett vilken enhet som spelar upp ljud.
- Växling mellan enheter inaktiveras under telefonsamtal.

## RENSA LISTAN MED ÖRONSNÄCKOR

1. Med öronsnäckorna i laddningsfodralet och fodralet öppet håller du ned knappen på fodralets baksida i 15 sekunder tills öronsnäckornas statuslampor blinkar vitt två gånger och sedan pulserar långsamt blått.

**OBS!** Se till att båda öronsnäckorna ligger i fodralet och att fodralet är öppet.

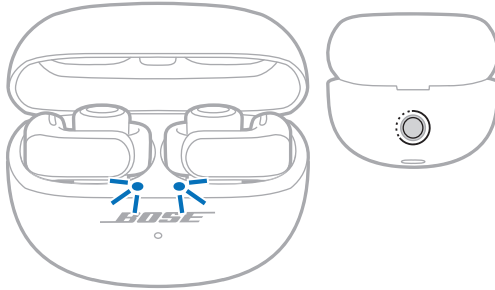

2. Ta bort öronsnäckorna från *Bluetooth*-listan på dina enheter.

Alla enheter tas bort och öronsnäckorna är redo att anslutas (se sida 12).

## ENDAST ANDROID-ENHETER

Om du har en Android-enhet har du tillgång till följande ytterligare anslutningsfunktioner.

### Ansluta med Fast Pair

Med en tryckning aktiverar öronsnäckorna snabb och smidig *Bluetooth*-parkoppling med dina Android-enheter.

#### TÄNK PÅ FÖLJANDE:

- Om du vill använda Fast Pair behöver du en Android-enhet med Android 6.0 eller senare.
  - Din Android-enhet måste ha *Bluetooth* och *Platstjänster* aktiverade.
1. Tryck och håll inne knappen på fodralets baksida, med öronsnäckorna i fodralet, tills öronsnäckans statuslampor långsamt pulserar med ett blått sken.

**OBS!** Se till att båda öronsnäckorna ligger i fodralet och att fodralet är öppet.

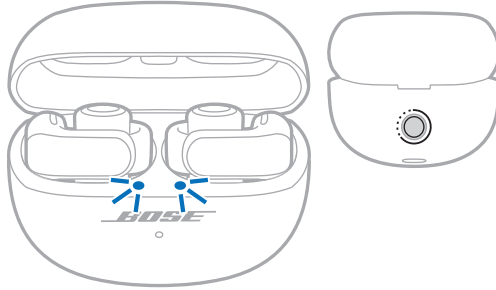

2. Placera fodralet intill din Android-enhet.

En notis visas på din enhet som uppmanar dig att parkoppla öronsnäckorna.

**OBS!** Om du inte ser någon notis kontrollerar du att notiser är aktiverade för Google Play Tjänster-appen på din enhet.

3. Tryck på notisen.

När öronsnäckorna är anslutna visas en notis som bekräftar att anslutningen är slutförd.

**OBS!** Du kan också trycka på knappen i notisen om du vill ladda ned Bose-appen och slutföra konfigurationen av öronsnäckorna.

## Snapdragon Sound-teknik

Bose Ultra öppna öronsnäckor har Snapdragon Sound-teknik. Snapdragon Sound optimerar Qualcomm®-ljudteknik över anslutna enheter för att säkerställa bästa möjliga ljudkvalitet, anslutningsstabilitet och latens för strömmande ljud.

För att uppleva Snapdragon Sound behöver du en Snapdragon Sound-certifierad enhet, till exempel en kompatibel Android-enhet. När du anslutit öronsnäckorna kommer enheten automatiskt att strömma ljud med aptX Adaptive *Bluetooth*-codecen.

**OBS!** Om du vill se vilka Snapdragon Sound-funktioner som stöds av öronsnäckorna och kontrollera om din enhet är kompatibel går du till [support.bose.com/UOE](https://support.bose.com/UOE)

## ANSLUT TILL EN BOSE SMART SPEAKER ELLER SOUNDBARHÖGTALARE

Med SimpleSync-tekniken kan du ansluta öronsnäckorna till en Bose Smart-högtalare eller Bose Smart-soundbarhögtalare för en personligare lyssning.

### Fördelar

- Använd fristående volymkontroller på varje produkt för att sänka eller stänga av ljudet på din Bose Smart Soundbar och samtidigt låta ljudet vara så högt du vill i öronsnäckorna.
- Hör musiken tydligt från rummet bredvid genom att ansluta öronsnäckorna till din Bose Smart-högtalare.

**OBS!** SimpleSync™-tekniken har en *Bluetooth*-räckvidd på upp till nio meter. Väggar och olika byggnadsmaterial kan ibland påverka mottagningen.

### Kompatibla produkter

Du kan ansluta öronsnäckorna till valfri Bose Smart-högtalare eller Bose Smart-soundbar.

Populära kompatibla produkter:

- Bose Smart Ultra Soundbar/Bose Ultra Soundbar
- Bose Smart Soundbar 900
- Bose Smart Soundbar 700/Bose Soundbar 700
- Bose Smart Soundbar 600
- Bose Soundbar 500
- Bose Smart Speaker 500/Bose Home Speaker 500
- Bose Home Speaker 300
- Bose Portable Smart Speaker/Bose Portable Home Speaker

Nya produkter läggs till med regelbundet. En fullständig lista och mer information finns på: [support.bose.com/Groups](https://support.bose.com/Groups)

## Anslut med Bose-appen

1. Tryck och håll inne knappen på fodralets baksida, med öronsnäckorna i fodralet, tills öronsnäckans statuslampor långsamt pulserar med ett blått sken.

**OBS!** Se till att båda öronsnäckorna ligger i fodralet och att fodralet är öppet.

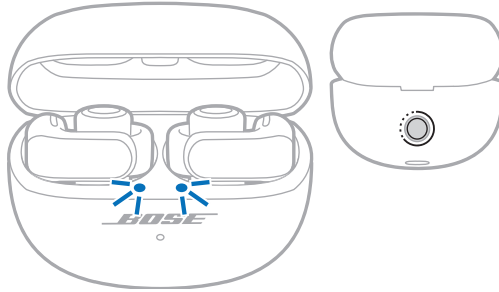

2. Använd Bose-appen för att ansluta öronsnäckorna till en kompatibel Bose-produkt. Mer information finns på: [support.bose.com/Groups](https://support.bose.com/Groups)

### TÄNK PÅ FÖLJANDE:

- Det kan ta upp till 30 sekunder att ansluta.
- Kontrollera att öronsnäckorna är inom nio meter från soundbarhögtalaren eller högtalaren.
- Du kan endast ansluta öronsnäckorna till en produkt i taget.

## ÅTERANSLUTA TILL EN BOSE SMART SPEAKER ELLER SOUNDBAR

Använd Bose-appen för att återansluta öronsnäckorna till en tidigare ansluten och kompatibel Bose-produkt. Mer information finns på: [support.bose.com/Groups](https://support.bose.com/Groups)

### TÄNK PÅ FÖLJANDE:

- Soundbarhögtalaren eller högtalaren måste vara inom täckningsområdet (nio meter) och påsatt.
- Se "Öronsnäckorna återansluter inte till en tidigare ansluten Bose Smart-soundbar eller -högtalare" på sidan 54 om öronsnäckorna inte återansluts.

Öronsnäckorna är klassade som vattentåliga enligt klass IPX4. De är svettavvisande och vådertåliga men inte avsedda att sänkas ned under vatten.

Laddningsfodralet är klassat som vattentåligt enligt klass IPX1. Det är avsett att tåla lätt fukt, som lätt regn, men är inte menat att tåla stänk eller nedsänkning i vatten.

#### TÄNK PÅ:

- Du bör INTE simma eller duscha med öronsnäckorna eller fodralet.
- Öronsnäckorna och fodralet ska INTE sänkas ned i vätska.
- Skvätt INTE vatten på fodralet.



#### TÄNK PÅ FÖLJANDE:

- För att förhindra korrosion ska laddningskontakterna på öronsnäckorna rengöras regelbundet med exempelvis en torr bomullstopp.
- IPX4 och IPX1 är inte permanenta tillstånd och vätskeresistansen kan försämrats allt eftersom hörlurarna används.

## FÖRVARA ÖRONSNÄCKORNA

När du inte använder öronsnäckorna bör de förvaras i laddningsfodralet. Stäng laddningsfodralet för att spara batteritid och hålla fodralet rent.

## RENGÖRA ÖRONSNÄCKORNA OCH LADDNINGSFODRALET

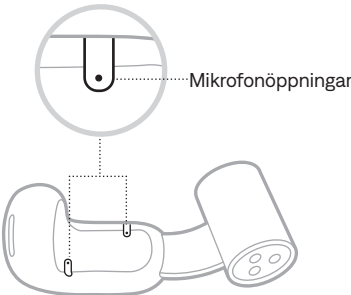
KOMPONENT	PROCEDUR
Öronsnäckor	Torka med en mjuk bomullstopp eller fuktig trasa (endast vatten).
Mikrofonöppningar	<p>Förhindra att fett eller smuts samlas här genom att regelbundet torka med en mjuk bomullstopp eller försiktigt borsta med en mjuk borste.</p> <p><b>TÄNK PÅ!</b> Blås INTE in luft eller dammsug mikrofonöppningarna, detta kan skada öronsnäckan.</p> 
Laddningskontakter (på öronsnäckorna)	Förhindra korrosion genom att endast torka av med en torr, mjuk bomullstopp eller liknande.
Laddningsfodral	Torka med en mjuk bomullstopp eller fuktig trasa (endast vatten).

**TÄNK PÅ!** Använd inte lösningsmedel, kemikalier eller rengöringslösningar som innehåller alkohol, ammoniak eller slipmedel.

## RESERVDELAR OCH TILLBEHÖR

Reservdelar och tillbehör kan beställas genom Bose kundtjänst.

Gå till [support.bose.com/UOE](https://support.bose.com/UOE)

## BEGRÄNSAD GARANTI

Öronsnäckorna omfattas av en begränsad garanti. Mer information om den begränsade garantin finns på [worldwide.bose.com/Warranty](https://worldwide.bose.com/Warranty).

Mer information om hur du registrerar din produkt finns på [worldwide.bose.com/ProductRegistration](https://worldwide.bose.com/ProductRegistration). Dina garantirättigheter påverkas inte om du inte registrerar produkten.



## UPPDATERA ÖRONSNÄCKORNA

Öronsnäckorna uppdateras automatiskt när de ansluts till Bose-appen och en uppdatering finns tillgänglig. Följ instruktionerna för appen.

## UPPDATERA LADDNINGSFODRALET

Om Boses kundtjänst uppmanar dig att uppdatera laddningsfodralet kan du göra det via Boses uppdateringssida. Besök: [btu.bose.com](https://btu.bose.com) och följ instruktionerna på skärmen.

## VISA DATUMKODEN FÖR ÖRONSNÄCKORNA

Plocka ur öronsnäckan ur laddningsfodralet och öppna tunnan. Datumkoden finns på den platta insidan av öronsnäckan.

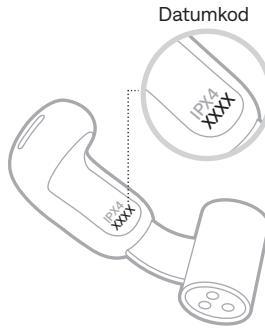

## VISA LADDNINGSFODRALETS SERIENUMMER

Ta ut öronsnäckan ur laddningsfodralet.

Laddningsfodralets serienummer finns i laddningsfodralets lock.

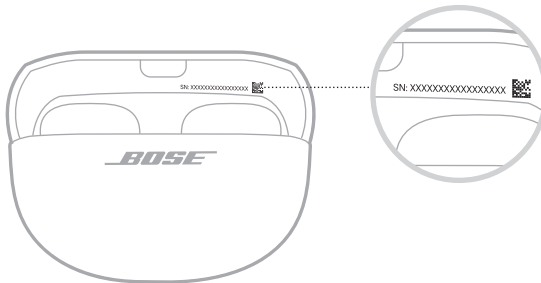

## PROVA DET HÄR FÖRST

Om du upplever problem med öronsnäckorna kan du prova följande:

- Ladda öronsnäckorna och laddningsfodralet (se sida 26).
- Placera öronsnäckorna i laddningsfodralet och stäng sedan fodralet (se sida 16)  
Öppna fodralet igen och ta ur öronsnäckorna (se sida 15).
- Kontrollera öronsnäckornas statuslampor (se sida 30) och laddningsfodralets statuslampa (se sida 32).
- Kontrollera med en spegel att öronsnäckorna passar (se sida 14).
- Flytta enheten närmare öronsnäckorna (nio meter) och längre bort från eventuella störningskällor.
- Höj volymen i öronsnäckorna, på enheten och i musikappen.
- Kontrollera att enheten har stöd för *Bluetooth*-anslutningar (se sida 33).
- Ladda ned Bose-appen och kör tillgängliga programuppdateringar (se sida 12).
- Ansluta en annan enhet (se sida 12).

## ANDRA LÖSNINGAR

Om du inte kan lösa problemet ska du titta i tabellen nedan för att identifiera symptom och ta del av lösningar till vanliga problem. Du når även artiklar, videor och andra resurser för felsökning på: [support.bose.com/UOE](https://support.bose.com/UOE)

Kontakta Boses kundtjänst om du inte kan lösa ditt problem.

Besök: [worldwide.bose.com/contact](https://worldwide.bose.com/contact)

SYMPTOM	LÖSNING
Öronsnäckorna sätts inte på	<p>Lägg båda öronsnäckorna i laddningsfodralet så att de magnetiskt klickar på plats. Stäng fodralet och öppna det igen. Öronsnäckornas statuslampor visar laddningsstatus (se sida 30).</p> <p>Om öronsnäckorna har utsatts för höga eller låga temperaturer ska du låta dem återfå rumstemperatur.</p> <p>Se "Öronsnäckorna laddas inte" på sidan 52.</p>

SYMPTOM	LÖSNING
<p><b>Öronsnäckorna ansluter inte till enhet</b></p>	<p>Anslut via <i>Bluetooth</i>-menyn på enheten (se sida 33).</p> <p>Inaktivera <i>Bluetooth</i>-funktionen på enheten och återaktivera den sedan.</p> <p>Rensa listan med öronsnäckor (se sida 37). Ta bort öronsnäckorna från <i>Bluetooth</i>-listan på enheten, inklusive dubletter etiketterade med LE (Low Energy). Anslut igen (se sida 12).</p> <p>Lägg båda öronsnäckorna i laddningsfodralet så att de magnetiskt klickar på plats. Stäng fodralet och öppna det igen. Öronsnäckornas statuslampor visar laddningsstatus (se sida 30). Anslut igen (se sida 12).</p> <p>Kontrollera att båda öronsnäckorna är ordentligt placerade i laddningsfodralet (se sida 25).</p> <p>På <a href="http://support.bose.com/UOE">support.bose.com/UOE</a> finns instruktionsfilmer.</p> <p>Starta om öronsnäckorna och laddningsfodralet (se sida 55).</p>
<p><b>Öronsnäckorna svarar inte vid installation av appen</b></p>	<p>Avinstallera Bose-appen från enheten. Installera om appen (se sida 12).</p> <p>Kontrollera att du använder Bose-appen för installation (se sida 12).</p> <p>Kontrollera att du har gett Bose-appen åtkomst till <i>Bluetooth</i>-anslutningar i enhetens Inställningar.</p> <p>Kontrollera att <i>Bluetooth</i>-funktionen är aktiverad på menyn Inställningar i enheten.</p> <p>Lägg båda öronsnäckorna i laddningsfodralet så att de magnetiskt klickar på plats. Stäng fodralet och öppna det igen. Öronsnäckornas statuslampor visar laddningsstatus (se sida 30). Ta ut öronsnäckorna.</p>
<p><b>Bose-appen hittar inga öronsnäckor</b></p>	<p>Avinstallera Bose-appen från enheten. Installera om appen (se sida 12).</p> <p>Kontrollera att du har gett Bose-appen åtkomst till <i>Bluetooth</i>-anslutningar i enhetens Inställningar.</p> <p>Lägg båda öronsnäckorna i laddningsfodralet så att de magnetiskt klickar på plats. Stäng fodralet och öppna det igen. Öronsnäckornas statuslampor visar laddningsstatus (se sida 30). Ta ut öronsnäckorna.</p> <p>Tryck och håll inne knappen på fodralets baksida, med öronsnäckorna i fodralet, tills öronsnäckans statuslampor långsamt pulserar med ett blått sken.</p> <p>Se "Öronsnäckorna ansluter inte till enhet."</p>

SYMPTOM	LÖSNING
<b>Bose-appen fungerar inte på min enhet</b>	<p>Se till att enheten är kompatibel med Bose-appen och uppfyller systemkraven. Se även enhetens appbutik för mer information om detta.</p> <p>Avinstallera Bose-appen från enheten. Installera om appen (se sida 12).</p>
<b>Öronsnäckorna sitter inte bekvämt eller säkert</b>	<p>Kontrollera att du sätter på dig öronsnäckorna korrekt (se sida 13).</p> <p>Kontrollera med en spegel att öronsnäckorna passar (se sida 14). För bästa möjliga ljudkvalitet och mikrofonprestanda ska öronsnäckorna sitta med cirka 45° vinkel på öronen. Om de inte sitter bekvämt eller säkert kan du skjuta dem uppåt eller nedåt för att hitta den bästa positionen för dig.</p> <p>På <a href="http://support.bose.com/UOE">support.bose.com/UOE</a> finns instruktionsfilmer.</p>
<b>Öronsnäckorna sitter inte bekvämt med örhängen eller piercingar</b>	<p>Ta av dig örhängen eller piercingar innan du sätter på dig öronsnäckorna. Sätt på dem igen när öronsnäckorna sitter bekvämt och stabilt.</p> <p>Kontrollera med en spegel att öronsnäckorna passar (se sida 14). För bästa möjliga ljudkvalitet och mikrofonprestanda ska öronsnäckorna sitta med cirka 45° vinkel på öronen. Om örhängen eller piercingar gör den positionen obekvämt kan du skjuta öronsnäckorna lite uppåt eller nedåt för att hitta den bästa positionen för dig.</p> <p>Om magneterna på underkanten av öronsnäckornas tunnor fastnar på örhängen eller piercingar kan du skjuta öronsnäckorna lite uppåt eller nedåt för att separera dem.</p>
<b>Intermittent Bluetooth-anslutning</b>	<p>Rensa listan med öronsnäckor (se sida 37). Ta bort öronsnäckorna från <i>Bluetooth</i>-listan på enheten, inklusive dubletter etiketterade med LE (Low Energy). Anslut igen (se sida 12).</p> <p>Flytta enheten närmare öronsnäckorna (nio meter) och längre bort från eventuella störningskällor.</p> <p>Starta om öronsnäckorna och laddningsfodralet (se sida 55).</p>

SYMPTOM	LÖSNING
<b>Inget ljud</b>	<p>Se till att du har rätt öronsnäcka på rätt öra. Titta efter <b>L</b> (vänster) och <b>R</b> (höger) på öronsnäckornas tunnor.</p> <p>Kontrollera med en spegel att öronsnäckorna passar (se sida 14). På <a href="http://support.bose.com/UOE">support.bose.com/UOE</a> finns instruktionsfilmer.</p> <p>Kontrollera att du har vridit upp volymen (se sida 17).</p> <p>Tryck på uppspelningsknappen på enheten för att vara säker på att du spelar upp ett ljud.</p> <p>Spela upp ljud från en annan applikation eller musiktjänst.</p> <p>Spela upp ljud från innehåll som är lagrat på din enhet.</p> <p>Om två enheter är anslutna, ska du först pausa den andra enheten.</p> <p>Ta bort smuts eller öronvax från högtalaröppningarna.</p> <p>Starta om enheten.</p>
<b>Inget ljud från ena öronsnäckan</b>	<p>Kontrollera med en spegel att öronsnäckorna passar (se sida 14). På <a href="http://support.bose.com/UOE">support.bose.com/UOE</a> finns instruktionsfilmer.</p> <p>Kontrollera att programvaran i Bose-appen är uppdaterad (se sida 44).</p> <p>Ta bort smuts eller öronvax från högtalaröppningarna.</p> <p>Lägg båda öronsnäckorna i laddningsfodralet så att de magnetiskt klickar på plats. Stäng fodralet och öppna det igen. Öronsnäckornas statuslampor visar laddningsstatus (se sida 30). Ta ut öronsnäckorna.</p>
<b>Ljud och video är inte synkroniserade</b>	<p>Stäng appen eller musiktjänsten och öppna den igen.</p> <p>Spela upp ljud från en annan applikation eller musiktjänst.</p> <p>Lägg båda öronsnäckorna i laddningsfodralet så att de magnetiskt klickar på plats. Stäng fodralet och öppna det igen. Öronsnäckornas statuslampor visar laddningsstatus (se sida 30). Ta ut öronsnäckorna.</p>

SYMPTOM	LÖSNING
<p><b>Dålig ljudkvalitet</b></p>	<p>Se till att du har rätt öronsnäcka på rätt öra. Titta efter <b>L</b> (vänster) och <b>R</b> (höger) på öronsnäckornas tunnor.</p> <p>Kontrollera med en spegel att öronsnäckorna passar (se sida 14). För bästa möjliga ljudkvalitet och mikrofonprestanda ska öronsnäckorna sitta med cirka 45° vinkel på öronen. Om de inte sitter bekvämt eller säkert kan du skjuta dem uppåt eller nedåt för att hitta den bästa positionen för dig.</p> <p>På <a href="http://support.bose.com/UOE">support.bose.com/UOE</a> finns instruktionsfilmer.</p> <p>Kontrollera att du använder Bose-appen för installation (se sida 12).</p> <p>Försök med ett annat ljudspår.</p> <p>Spela upp ljud från en annan applikation eller musiktjänst.</p> <p>Ta bort smuts eller öronvax från högtalaröppningarna.</p> <p>Om två enheter är anslutna kopplar du från den andra enheten.</p> <p>Inaktivera ljudförbättringsfunktioner på enheten eller i musikappen.</p> <p>Om du bara har en öronsnäcka på dig sätter du den andra öronsnäckan i fodralet tills den magnetiskt klickar på plats.</p> <p>Kontrollera att öronsnäckorna är anslutna till rätt <i>Bluetooth</i>-profil: Stereo A2DP. Kontrollera enhetens <i>Bluetooth</i>-/ljudinställningsmeny för att försäkra dig om att rätt profil har valts.</p> <p>Sänk volymen i öronsnäckorna, på enheten eller i musikappen.</p> <p>Inaktivera <i>Bluetooth</i>-funktionen på enheten och återaktivera den sedan.</p> <p>Rensa listan med öronsnäckor (se sida 37). Ta bort öronsnäckorna från <i>Bluetooth</i>-listan på enheten, inklusive dubletter etiketterade med LE (Low Energy). Anslut igen (se sida 12).</p>
<p><b>Ljudet är tystat</b></p>	<p>Kontrollera att du har vridit upp volymen (se sida 17).</p> <p>Se till att du har rätt öronsnäcka på rätt öra. Titta efter <b>L</b> (vänster) och <b>R</b> (höger) på öronsnäckornas tunnor.</p> <p>Kontrollera med en spegel att öronsnäckorna passar (se sida 14). För bästa möjliga ljudkvalitet och mikrofonprestanda ska öronsnäckorna sitta med cirka 45° vinkel på öronen. Om de inte sitter bekvämt eller säkert kan du skjuta dem uppåt eller nedåt för att hitta den bästa positionen för dig.</p> <p>Prova att skjuta ned öronsnäckorna lite så att högtalaröppningarna är närmare hörselgången.</p> <p>Ta bort smuts eller öronvax från högtalaröppningarna.</p>

SYMPTOM	LÖSNING
<b>För mycket bas</b>	<p>Kontrollera med en spegel att öronsnäckorna passar (se sida 14). För bästa möjliga ljudkvalitet och mikrofonprestanda ska öronsnäckorna sitta med cirka 45° vinkel på öronen. Om de inte sitter bekvämt eller säkert kan du skjuta dem uppåt eller nedåt för att hitta den bästa positionen för dig.</p> <p>Justera basnivån via Bose-appen (se sida 19).</p> <p>Prova att skjuta upp öronsnäckan lite så att högtalaren är längre från hörselgången.</p>
<b>För lite bas</b>	<p>Kontrollera med en spegel att öronsnäckorna passar (se sida 14). För bästa möjliga ljudkvalitet och mikrofonprestanda ska öronsnäckorna sitta med cirka 45° vinkel på öronen. Om de inte sitter bekvämt eller säkert kan du skjuta dem uppåt eller nedåt för att hitta den bästa positionen för dig.</p> <p>Justera basnivån via Bose-appen (se sida 19).</p> <p>Prova att skjuta ned öronsnäckorna lite så att högtalaröppningarna är närmare hörselgången.</p>
<b>Det är olika ljudvolym i öronsnäckorna</b>	<p>Skjut ned den tystare öronsnäckan lite på örat tills den matchar volymen i den andra öronsnäckan.</p>
<b>Omslutande ljud låter inte rätt eller känns för nära</b>	<p>Använd Bose-appen för att kalibrera Omslutande ljud så att det bättre matchar positionen för öronsnäckorna på dina öron. Du kan nå detta alternativ från menyn Inställningar.</p>
<b>Mikrofonen tar inte upp något ljud</b>	<p>Öronsnäckorna kan vara vinklade för mycket ned mot munnen eller hakan. Kontrollera med en spegel att öronsnäckorna passar (se sida 14). För bästa möjliga ljudkvalitet och mikrofonprestanda ska öronsnäckorna sitta med cirka 45° vinkel på öronen. Om de inte sitter bekvämt eller säkert kan du skjuta dem uppåt eller nedåt för att hitta den bästa positionen för dig.</p> <p>Prova med att göra ytterligare ett telefonsamtal.</p> <p>Ta bort smuts eller öronvax från högtalaröppningarna (se sida 43).</p> <p>Prova med en annan kompatibel enhet.</p> <p>Flytta till en tyst plats och försök igen.</p> <p>Inaktivera <i>Bluetooth</i>-funktionen på enheten och återaktivera den sedan.</p> <p>Rensa listan med öronsnäckor (se sida 37). Ta bort öronsnäckorna från <i>Bluetooth</i>-listan på enheten, inklusive dubletter etiketterade med LE (Low Energy). Anslut igen (se sida 12).</p>

SYMPTOM	LÖSNING
<p><b>Det går inte att justera läget</b></p>	<p>Lägg båda öronsnäckorna i laddningsfodralet så att de magnetiskt klickar på plats. Stäng fodralet och öppna det igen. Öronsnäckornas statuslampor visar laddningsstatus (se sida 30). Ta ut öronsnäckorna.</p> <p>Om du anpassat genvägen för en specifik öronsnäcka ska du trycka och hålla ned knappen på rätt öronsnäcka.</p> <p>Om du anpassat genvägen för en specifik öronsnäcka kan du använda Bose-appen för att tilldela genvägen till den andra öronsnäckan och försöka igen. Besök: <a href="http://support.Bose.com/UOE">support.Bose.com/UOE</a> om du vill se instruktionsfilmer.</p> <p>Använd Bose-appen för att ändra läget. Du kan nå detta alternativ på skärmen Produktkontroll (se sida 12).</p>
<p><b>Svårt att höra den andra parten under ett samtal</b></p>	<p>Höj volymen med enheten.</p>
<p><b>Öronsnäckorna reagerar inte</b></p>	<p>Lägg båda öronsnäckorna i laddningsfodralet så att de magnetiskt klickar på plats. Stäng fodralet och öppna det igen. Öronsnäckornas statuslampor visar laddningsstatus (se sida 30). Ta ut öronsnäckorna.</p> <p>Starta om öronsnäckorna och laddningsfodralet (se sida 55). Om det inte fungerar återställer du öronsnäckornas fabriksinställningar (se sida 56).</p>
<p><b>Öronsnäckorna reagerar inte på knapptryckningar</b></p>	<p>Variera hastigheten på knapptryckningarna för flertrycksfunktioner.</p> <p>Kontrollera att musikappen har stöd för funktionen.</p> <p>Om öronsnäckorna har utsatts för höga eller låga temperaturer ska du låta dem återfå rumstemperatur.</p> <p>Om Automatisk volym är aktiverat, se "Justering av volymen har minimal effekt när Automatisk volym är aktiverat" på sidan 52.</p> <p>Anslut en annan enhet och försök igen.</p> <p>Starta om öronsnäckorna och laddningsfodralet (se sida 55).</p>
<p><b>Det går inte att komma åt genvägen</b></p>	<p>Kontrollera att du har angett en genväg i Bose-appen (se sida 20).</p> <p>Om du anpassat genvägen för en specifik öronsnäcka ska du trycka och hålla ned knappen på rätt öronsnäcka.</p> <p>Om du anpassat genvägen för en specifik öronsnäcka kan du använda Bose-appen för att tilldela genvägen till den andra öronsnäckan och försöka igen. Besök: <a href="http://support.Bose.com/UOE">support.Bose.com/UOE</a> om du vill se instruktionsfilmer.</p>



SYMPTOM	LÖSNING
<p><b>Justering av volymen har minimal effekt när Automatisk volym är aktiverat</b></p>	<p>Om öronsnäckorna aktivt ökar ljudvolymen på grund av hög omgivande ljudnivå kan manuell justering av volymen ha en liten eller endast tillfällig effekt om du inte ökar grundinställningen över den aktuella nivån. Om du vill höja volymen i den här situationen kan du fortsätta höja volymen med öronsnäckans kontroller eller enhetens kontroller tills du hör att volymen ändras (se sida 18). Om du vill sänka volymen inaktiverar du Automatisk volym i Bose-appen och sänker sedan volymen (se sida 18).</p>
<p><b>Ljudet blir högre när du talar och Automatisk volym är aktiverat</b></p>	<p>Automatisk volym är konfigurerad för att ignorera din röst så mycket som möjligt vid mätning av ljudnivån i din omgivning. Om du märker att ljudet blir högre när du talar kan öronsnäckorna vara vinklade för mycket ned mot munnen eller hakan. Kontrollera med en spegel att öronsnäckorna passar (se sida 14). För bästa möjliga ljudkvalitet och mikrofonprestanda ska öronsnäckorna sitta med cirka 45° vinkel på öronen. Om de inte sitter bekvämt eller säkert kan du skjuta dem uppåt eller nedåt för att hitta den bästa positionen för dig.</p>
<p><b>Ljudet blir högre när andra talar och Automatisk volym är aktiverat</b></p>	<p>Automatisk volym kategoriserar andras röster som omgivningsbuller, vilket betyder att ljudvolymen kan höjas som kompensation för högljudda röster. Du kan förhindra detta antingen genom att pausa ljudet vid konversationer (se sida 17) eller inaktivera Automatisk volym i Bose-appen. Du kan nå detta alternativ i menyn Inställningar.</p>
<p><b>Öronsnäckorna laddas inte</b></p>	<p>Kontrollera att öronsnäckorna är korrekt placerade i laddningsfodralet. Spara batteritid genom att låta fodralet vara stängt medan öronsnäckorna laddas (se sida 25).</p> <p>Kontrollera att ingen smuts, skräp eller vätska täcker laddningskontakterna på öronsnäckorna eller laddningsstiften i fodralet.</p> <p>Ta bort plastfilmen från ytan på fodralet under öronsnäckorna för att förhindra att den stör placeringen av öronsnäckorna.</p> <p>Kontrollera att USB-kabeln sitter korrekt i porten på laddningsfodralet.</p> <p>Kontrollera att båda ändarna på USB-kabeln sitter som de ska.</p> <p>Prova en annan USB-kabel.</p> <p>Prova ett annat vägguttag.</p> <p>Om öronsnäckorna eller laddningsfodralet har utsatts för höga eller låga temperaturer ska du låta dem återfå rumstemperatur. Ladda igen (se sida 25).</p>

SYMPTOM	LÖSNING
<p><b>Laddningsfodralet laddas inte upp</b></p>	<p>Kontrollera att USB-kabeln sitter korrekt i porten på laddningsfodralet.</p> <p>Se till att den anslutna USB-kabeln är lång nog för att fodralet ska få en första laddning om laddningsfodralet är helt tomt. Återanslut USB-kabeln om du tar bort den och laddningsfodralets statuslampa slocknar.</p> <p>Kontrollera att båda ändarna på USB-kabeln sitter som de ska. Prova en annan USB-kabel.</p> <p>Kontrollera att laddningsfodralet är stängt. Spara batteritid genom att låta fodralet vara stängt under laddning.</p> <p>Prova ett annat vägguttag.</p> <p>Om laddningsfodralet har utsatts för höga eller låga temperaturer ska du låta det återfå rumstemperatur. Ladda igen (se sida 27).</p> <p>Om laddningsfodralet har utsatts för vatten ska du vänta tills USB-C-porten är helt torr. Ladda igen (se sida 27).</p> <p>Kontrollera att alla laddningsfodratillbehör är korrekt installerade och inte förhindrar att USB-kabeln kan anslutas ordentligt till porten på laddningsfodralet.</p>
<p><b>Öronsäckens batteritid är kortare än förväntat</b></p>	<p>Batteriets livslängd varierar beroende på inställningar och användning. Om antingen Omslutande ljud eller Automatisk volym är aktiverat kan du inaktivera dem i Bose-appen för att batteriet ska hålla längre. Mer information finns på sida 29.</p>
<p><b>Språket för röstänvisningar är fel</b></p>	<p>Ändra språket för röstänvisningar via Bose-appen (se sida 12). Du kan nå detta alternativ från menyn Inställningar.</p>
<p><b>Jag får inga samtalsaviseringar</b></p>	<p>Kontrollera att enheten inte är inställd på Stör ej.</p> <p>Kontrollera att röstänvisningar är aktiverat med hjälp av Bose-appen (se sida 12). Du kan nå detta alternativ från menyn Inställningar.</p> <p>Kontrollera att du har gett öronsäckarna åtkomst till kontakter i din enhets <i>Bluetooth</i>-meny.</p>
<p><b>Hörlurarna ansluter inte till en Bose Smart-soundbar eller -högtalare</b></p>	<p>Se till att du ansluter till en kompatibel Bose-produkt. För en lista på kompatibla produkter, gå till: <a href="https://support.bose.com/Groups">support.bose.com/Groups</a></p> <p>Tryck och håll inne knappen på fodralets baksida, med öronsäckarna i fodralet, tills öronsäckens statuslampor långsamt pulserar med ett blått sken.</p> <p>Kontrollera att öronsäckarna är inom nio meter från soundbarhögtalaren eller högtalaren.</p>

SYMPTOM	LÖSNING
<b>Öronsnäckorna återansluter inte till en tidigare ansluten Bose Smart-soundbar eller -högtalare</b>	Tryck och håll inne knappen på fodralets baksida, med öronsnäckorna i fodralet, tills öronsnäckans statuslampor långsamt pulserar med ett blått sken. Använd Bose-appen för att ansluta öronsnäckorna till en kompatibel Bose-produkt. Mer information finns på: <a href="https://support.bose.com/Groups">support.bose.com/Groups</a>
<b>Ljudfördröjningar mellan produkter vid anslutning till en Bose Smart Soundbar eller högtalare</b>	Ladda ned Bose-appen och kör tillgängliga programvaruuppdateringar.

## STARTA OM ÖRONSNÄCKORNA OCH LADDNINGSFODRALET

Om öronsnäckorna eller laddningsfodralet inte reagerar kan du starta om dem.

**OBS!** Om du startar om öronsnäckorna så rensas listan med öronsnäckor. Inga andra inställningar rensas.

Med öronsnäckorna i laddningsfodralet och fodralet öppet trycker och håller du ned knappen på fodralets baksida i 20 sekunder tills öronsnäckornas statuslampor blinkar vitt två gånger, sedan pulserar långsamt blått och till slut stängs av.

**OBS!** Se till att båda öronsnäckorna ligger i fodralet och att fodralet är öppet.

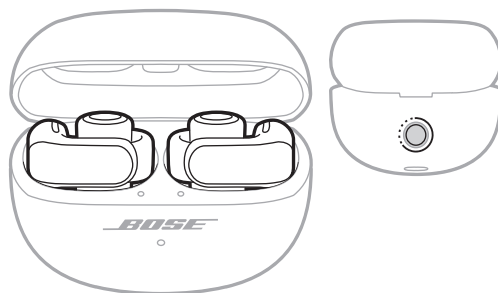

När omstarten är slutförd tänds öronsnäckornas statuslampor enligt laddningsstatus och pulserar sedan långsamt blått (se sida 30). Laddningsfodralets statuslampa lyser enligt laddningsfodralets batterinivå (se sida 32).

## ÅTERSTÄLLA ÖRONSNÄCKORNA TILL FABRIKSINSTÄLLNINGARNA

En fabriksåterställning återställer alla inställningar och återställer öronsnäckorna till deras ursprungliga tillstånd. Efteråt kan öronsnäckorna konfigureras som om det görs för första gången.

En fabriksåterställning rekommenderas endast om du har problem med öronsnäckorna eller om du instruerats av Boses kundtjänst att göra det.

1. Ta bort öronsnäckorna från *Bluetooth*-listan på din enhet.
2. Ta bort öronsnäckorna från Bose-kontot med Bose-appen.

**OBS!** Mer information om hur du tar bort öronsnäckorna från Bose-kontot med Bose-appen finns på: [support.Bose.com/UOE](https://support.Bose.com/UOE)

3. Med öronsnäckorna i laddningsfodralet och fodralet öppet trycker och håller du ned knappen på fodralets baksida i 20 sekunder tills öronsnäckornas statuslampor blinkar vitt två gånger, sedan pulserar långsamt blått och till slut stängs av.

**OBS!** Se till att båda öronsnäckorna ligger i fodralet och att fodralet är öppet.

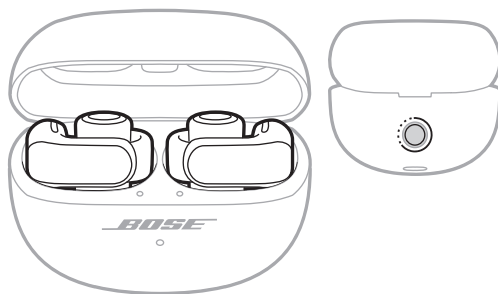

4. Upprepa föregående steg två gånger till.

Efter tredje gången blinkar statuslamporna gult i tre sekunder för att indikera att fabriksinställningarna återställs.

När återställningen är slutförd pulserar statuslamporna långsamt med ett blått sken. Öronsnäckorna är nu återställda till sin ursprungliga konfiguration.

**OBS!** Kan du inte lösa ditt problem finns ytterligare felsökning och support på: [support.Bose.com/UOE](https://support.Bose.com/UOE)

## 모든 안전 및 사용 지침을 읽고 보관하십시오.

**CE** Bose Corporation은 이 제품이 지침서 2014/53/EU 및 기타 모든 적용 가능한 EU 지침의 필수 요건과 관련 조항을 준수하고 있음을 여기에서 선언합니다. 표준 부합 신고서 전문은 다음을 참조하십시오. [www.Bose.com/compliance](http://www.Bose.com/compliance)

**UK CA** 이 제품은 모든 적용 가능한 전자기 호환성 규정 2016 및 기타 모든 적용 가능한 영국 규정을 준수합니다. 표준 부합 신고서 전문은 다음을 참조하십시오. [www.Bose.com/compliance](http://www.Bose.com/compliance)

Bose Corporation은 이 제품이 무선 장비 규정 2017에 따른 필수 요건과 다른 모든 해당 영국 규정을 준수함을 선언합니다. 표준 부합 신고서 전문은 다음을 참조하십시오. [www.Bose.com/compliance](http://www.Bose.com/compliance)

## 중요 안전 지침

제조업체에서 지정한 부품이나 부속품만 사용하십시오.

자격 있는 기사에게만 서비스를 의뢰하십시오. 전원 코드 또는 플러그가 손상되었을 때, 액체가 흘러 들어갔을 때, 물체가 떨어져 기기 안에 들어갔을 때, 기기가 비나 물에 젖었을 때, 정상적으로 작동하지 않을 때, 또는 기기를 떨어뜨렸을 때 등, 어느 경우라도 기기가 손상되었을 때는 서비스를 받아야 합니다.

### 경고/주의

- 사고로 삼키지 못하도록 제품을 어린이나 애완동물이 미치지 못하는 곳에 보관하십시오. 제품에는 배터리가 포함되어 있으며 삼키면 해로울 수 있습니다. 섭취한 경우 즉시 의사의 진료를 받으십시오. 사용하지 않을 때는 제품을 어린이나 애완동물이 미치지 못하는 곳에 보관하십시오.
- 제품은 어린이용이 아닙니다.
- 청력 손상을 방지하려면 헤드폰을 높은 볼륨으로 사용하지 마십시오. 헤드폰을 귀에 착용하기 전에 제품에서 볼륨을 내린 후 편안한 청취 수준으로 서서히 볼륨을 올리십시오.
- 청력 손상을 방지하려면 이어버드 스피커를 귓구멍에 직접 삽입하지 않아야 합니다. 스피커가 귀 안쪽에 놓이고 배럴이 귀 뒤에 오도록 이어버드를 착용합니다. 이어버드를 착용하는 방법에 대한 자세한 정보는 **13페이지**를 참조하십시오.
- 차량을 운전하는 동안 이 제품을 사용하는 것은 일부 지역에서는 법으로 금지되어 있습니다. 주의를 기울이고 해당 법률을 따라야 합니다. 본 제품이 차량 운전 중에 주의력을 유지하는 데 방해가 되거나 경보 및 경고 신호를 포함한 주변 소리를 듣는 능력에 방해가 되는 경우 즉시 사용을 중지해야 합니다.
- 주의가 필요한 활동을 수행하는 동안 이 헤드폰을 사용하는 경우 주의하십시오. 주변 소리를 명확하게 들을 수 없어 자신이나 다른 사람에게 위험이 될 수 있는 경우(예: 자전거를 타거나 자동차 통행, 건설 현장, 철도 근처를 걸을 때)에는 헤드폰을 사용하지 마십시오.
- 제품을 물에 담그거나 장시간 물에 노출시키지 마십시오.
- 제품에서 열이 나는 경우 즉시 제품을 제거하십시오.



질식 위험이 발생할 수 있는 소형 부품을 포함하고 있습니다. 3세 미만의 어린이가 사용하기에 부적합합니다.



이 제품에는 자석 재질이 포함되어 있습니다. 사용자의 몸에 이식한 의료 기기에 줄 수 있는 영향에 관해서는 의사에게 문의하십시오.

- 이 제품에 허가 없이 변경을 가하지 마십시오.
- 제품을 화기 또는 열원에서 멀리 합니다. 촛불과 같은 무방비 상태의 불꽃을 제품 위나 근처에 두지 않아야 합니다.
- 이 제품에는 국가/지자체 법규 요건을 만족하는 인증기관이 허가한 LPS 전원 공급장치만 사용하십시오(예: UL, CSA, VDE, CCC).
- 이 제품과 함께 제공된 배터리는 잘못 취급하거나 잘못 교체하거나 잘못된 유형의 배터리로 교체할 경우 화재 또는 화학적 열상을 입힐 위험성이 있습니다.
- 배터리가 누출될 경우 액체가 피부나 눈이 닿지 않도록 주의하십시오. 닿았을 경우 의사의 도움을 받으십시오.
- 배터리가 들어 있는 제품을 고온(예: 직사광선, 화염원 근처)에 노출하지 마십시오.
- 충전하기 전에 이어버드와 충전 케이스에 땀이 묻었을 경우 닦으십시오.
- IPX4 및 IPX1은 정상적인 마모에 의해 내성이 감소할 수 있기 때문에 영구적이지는 않습니다.

**참고:** 이 장치는 시험 결과 FCC 규정 15부에 근거한 B급 디지털 장치에 대한 제한을 준수합니다. 이러한 제한은 거주 지역에 설치할 때 발생하는 유해한 방해 전파를 적절한 수준에서 방지할 목적으로 만들었습니다. 이 장치는 전파 에너지를 생성하고 사용하고 방출할 수 있습니다. 지침에 따라 올바르게 설치 및 사용하지 않은 경우에는 무선 통신에 대한 유해한 방해 전파를 일으킬 수도 있습니다. 그러나 특정 설치에서 방해 전파가 발생하지 않는다고 보장할 수는 없습니다. 이 장치를 켜거나 끌 때 라디오 또는 텔레비전 수신에 유해한 방해 전파를 발생시키는 경우 다음 방법 중 하나로 방해 전파를 제거할 수 있습니다.

- 제품 또는 안테나의 방향 또는 위치를 조정합니다.
- 장치와 수신기 사이의 공간을 늘립니다.
- 장비를 수신기가 연결된 것과 다른 회로의 전기 소켓에 연결합니다.
- 판매업체 또는 숙련된 라디오/TV 기술자에게 도움을 요청합니다.

Bose Corporation에서 명시적으로 승인하지 않은 변경 또는 수정은 이 장비를 작동할 수 있는 사용자의 권한을 무효화할 수 있습니다.

이 장치는 FCC 규정 15부 및 ISED 캐나다 라이선스 면제 RSS 표준을 준수합니다. 다음 두 상태에서 작동되어야 합니다. (1) 이 장치는 유해한 방해 전파를 일으키지 않으며 (2) 장치의 오작동을 일으킬 수 있는 방해 전파를 포함하여 수신되는 모든 방해 전파를 수용해야 합니다.

이 장치는 일반 대중을 위해 규정된 FCC 및 ISED 캐나다 방사 물질 노출 제한을 준수합니다. 이 송신기는 다른 안테나 또는 수신기를 함께 설치하거나 작동해서는 안 됩니다.

**FCC ID:** A94926L / A94926R | **IC:** 3232A-926L / 3232A-926R  
**케이스 모델:** 438926 | **오른쪽 이어버드 모델:** 926R | **왼쪽 이어버드 모델:** 926L

이 시스템의 이어버드는 무선법에 명시된 조항에 따라 인증되었습니다.

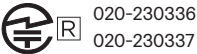

CAN ICES-3(B)/NMB-3(B)

**유형:** 작동 주파수 밴드: 2400 ~ 2483.5MHz. | 최대 전송 출력: 20dBm EIRP 미만.

**SAR 정보**

이어버드	측정값 1-g SAR W/kg	측정값 10-g SAR W/kg
왼쪽	0.46	0.18
오른쪽	0.57	0.22

 이 표시는 제품을 가정용 쓰레기처럼 폐기해서는 안 되며 적합한 수거 시설에 보내 재생해야 함을 의미합니다. 올바른 폐기와 재생을 통해 천연 자원, 인류 건강 및 환경을 보호하는 데 일조할 수 있습니다. 이 제품의 폐기 및 재생에 대한 자세한 정보는 지방 자체체, 폐기를 수거 업체 또는 이 제품을 구입한 매장에 문의하십시오.

**저출력 RF 장치의 기술 규정**

NCC의 허락 없이 어떤 회사, 기업 또는 사용자도 저출력 RF 장치에서 주파수 변경, 전송 출력 향상 또는 원래 특성과 성능을 변경해서는 안 됩니다. 저출력 RF 장치는 항공기 보안에 영향을 주고 법적 통신을 방해해서는 안 됩니다. 그런 경우가 발견될 경우 사용자는 방해가 발생하지 않을 때까지 즉시 작동을 멈추어야 합니다. 긴급한 법적 통신은 전자통신관리법을 준수하여 발생하는 무선 통신을 말합니다. 저출력 RF 장치는 법적 통신 또는 ISM 전파 방사 장치의 방해 전파를 수용해야 합니다.



본 제품에서 리튬-이온 배터리를 **제거하려 하지 마십시오**. 제거에 대해서는 가까운 Bose 판매업체 또는 기타 사용자격 전문가에게 문의하십시오.



**사용한 배터리는 현지 규정에 따라 적절히 폐기하십시오.** 배터리를 소각하지 마십시오.

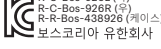

**유해 물질의 명칭 및 농도**

부품 번호	유해 물질					
	납(Pb)	수은(Hg)	카드뮴(Cd)	6가 크롬(VI)	폴리브롬화 바이페닐(PBB)	폴리브롬화 디페닐에테르(PBDE)
폴리염화 바이페닐(PCB)	X	○	○	○	○	○
금속 부품	X	○	○	○	○	○
플라스틱 부품	○	○	○	○	○	○
스피커	X	○	○	○	○	○
케이블	X	○	○	○	○	○

본 표는 SJ/T 11364 조항에 따라 준비되었습니다.  
 ○: 이 부품의 모든 동종 재질에 함유된 이 유해 물질이 GB/T 26572에서 규정한 제한 요구사항 미만임을 나타냅니다.  
 X: 이 부품에 사용된 동종 재질 중 최소한 하나에 함유된 이 유해 물질이 GB/T 26572에서 규정한 제한 요구사항을 초과함을 의미합니다.

**장비 이름: 이어버드 및 충전 케이스 형식명: 438926**

단위	제한 물질 및 해당 화학 기호					
	납(Pb)	수은(Hg)	카드뮴(Cd)	육가크로뮴 (Cr <sup>6+</sup> )	폴리브롬화 바이페닐(PBB)	폴리브롬화 디페닐에테르류(PBDE)
폴리염화 바이페닐(PCB)	-	○	○	○	○	○
금속 부품	-	○	○	○	○	○
플라스틱 부품	○	○	○	○	○	○
스피커	-	○	○	○	○	○
케이블	-	○	○	○	○	○

**참고 1:** "○"은 제한 물질의 함유율이 기준값을 초과하지 않음을 나타냅니다.

**참고 2:** "-"은 제한 물질이 면제에 포함됨을 나타냅니다.

**제조일:** 일련 번호의 여덟 번째 자리는 제조연도를 나타냅니다. 즉 "4"는 2014년 또는 2024년입니다.

**수입업체:** Bose Electronics (Shanghai) Company Limited, Level 6, Tower D, No. 2337 Gudai Rd. Minhang District, Shanghai 201100 | Bose Products B.V., Gorlaan 60, 1441 RG Purmerend, The Netherlands | Bose de México S. de R.L. de C.V., Avenida Prado Sur #150, Piso 2, Interior 222 y 223, Colonia Lomas de Chapultepec V Sección, Miguel Hidalgo, Ciudad de México, C.P. 11000 전화 번호: +5255 (5202) 3545 | Bose Limited (H.K.), 9F., No. 10, Sec. 3, Minsheng E. Road, Zhongshan Dist. Taipei City 10480, 전화 번호: +886-2-2514 7676 | Bose Limited, Bose House, Quayside Chatham Maritime, Chatham, Kent, ME4 4QZ, United Kingdom

**출력 용량:** 350mAh | **IPXX 등급:** IPX4(이어버드), IPX1(충전 케이스)

CMII ID는 포장재에 위치해 있습니다.

이 제품에 적용되는 **사용 약관:** [worldwide.bose.com/termsofuse](https://www.worldwide.bose.com/termsofuse)

**라이선스 공시:** Bose Ultra 오픈 이어버드의 구성 요소로 포함된 타사 소프트웨어 패키지에 적용되는 라이선스 공시를 보려면 Bose 앱을 사용하십시오. 설정 메뉴에서 이 정보에 액세스할 수 있습니다.

Apple, Apple 로고, iPad 및 iPhone은 미국 및 기타 국가에 등록된 Apple Inc.의 상표입니다. 상표 "iPhone"은 Aiphone K.K.의 사용권 계약에 따라 일본에서 사용됩니다. App Store는 Apple Inc.의 서비스 표시입니다.

Made for Apple 배지를 사용하는 것은 부속품이 배지에 식별된 Apple 제품을 특별히 연결하기 위해 제작되었으며, 개발자에게서 Apple 성능 표준을 만족한다는 인증을 받았음을 의미합니다. Apple은 이 장치의 작동 또는 안전 및 규제 표준의 준수에 대한 책임이 없습니다.

Bluetooth® 단어 표시와 로고는 Bluetooth SIG, Inc.가 소유한 등록 상표이며 Bose Corporation은 사용권 계약에 따라 해당 표시를 사용합니다.

Google, Android 및 Google Play는 Google LLC의 상표입니다.

Snapdragon Sound는 Qualcomm Technologies, Inc. 및/또는 그 자회사의 제품입니다. Qualcomm, Snapdragon 및 Snapdragon Sound는 Qualcomm Incorporated의 상표 또는 등록 상표입니다.

USB Type-C® 및 USB-C®는 USB Implementers Forum의 등록 상표입니다.

Bose, B 로고 및 SimpleSync는 Bose Corporation의 상표입니다. | Bose Corporation 본사: 1-877-230-5639 | ©2024 Bose Corporation. 사전 서면 승인 없이 본 설명서의 특정 부분을 복제, 변경, 배포 또는 사용할 수 없습니다.

## 기록용으로 작성하여 보관하십시오.

이어버드 낱자 코드는 이어버드의 편평한 내부 표면에 있습니다. 모델 번호 및 충전 케이스 일련 번호는 충전 케이스 뚜껑에 있습니다.

일련 번호: \_\_\_\_\_

모델 번호: 438926

영수증을 보관해 놓으십시오. 지금 Bose 제품을 등록하시는 것이 좋습니다.

[worldwide.bose.com/ProductRegistration](https://www.worldwide.bose.com/ProductRegistration)에서 쉽게 등록할 수 있습니다.

## 상자 내용물

내용물 .....	11
-----------	----

## BOSE 앱 설정

Bose 앱 다운로드 .....	12
기존 계정에 이어버드 추가 .....	12

## 착용 방법

이어버드 착용 .....	13
결합 상태 확인 .....	14

## 전원

전원 켜기 .....	15
전원 끄기 .....	16

## 이어버드 컨트롤

미디어 재생 .....	17
볼륨 기능 .....	18
자동 볼륨 .....	18
전화 통화 .....	19
통화 알림 .....	19
오디오 EQ 조정 .....	19

## 바로 가기

바로 가기 사용 .....	20
바로 가기 변경 또는 사용 해제 .....	20

## 몰입 오디오

몰입 오디오 설정.....	21
몰입 오디오 설정 변경.....	22
모드 변경.....	22
바로 가기 사용.....	22
통화 중 몰입 오디오.....	22
몰입 오디오 교정.....	22

## 청취 모드

모드.....	23
모드 변경.....	24
이어버드에서 모드 추가 또는 제거.....	24

## 장치 음성 제어

장치 음성 제어 기능.....	25
------------------	----

## 배터리

이어버드 충전.....	26
충전 케이스 충전.....	27
이어버드 배터리 잔량 확인.....	28
이어버드를 사용하는 동안.....	28
이어버드를 충전하는 동안.....	28
충전 케이스 배터리 잔량 확인.....	28
충전 시간.....	29

## 이어버드 및 충전 케이스 상태

이어버드 상태 표시등.....	30
Bluetooth® 상태.....	30
배터리, 업데이트 및 오류 상태.....	31
충전 케이스 상태 표시등.....	32
배터리, 업데이트 및 오류 상태.....	32

**BLUETOOTH 연결**

Bose 앱을 사용한 연결..... 33

장치의 *Bluetooth* 메뉴를 사용한 연결..... 33

장치 연결 해제..... 34

장치 다시 연결..... 35

    가장 최근에 연결된 장치 다시 연결..... 35

    다른 장치 다시 연결..... 35

다른 장치 연결..... 36

연결된 장치 두 대 사이 전환..... 36

이어버드 장치 목록 소거..... 37

Android™ 장치만 해당..... 38

    빠른 페어링을 사용한 연결..... 38

    Snapdragon Sound™ 기술..... 39

**BOSE 제품 연결**

Bose 스마트 스피커 또는 사운드바에 연결..... 40

    이점..... 40

    호환되는 제품..... 40

    Bose 앱을 사용한 연결..... 41

Bose 스마트 스피커 또는 사운드바 다시 연결..... 41

**생활방수 및 내후성..... 42**

## 관리 및 유지보수

이어버드 보관.....	43
이어버드 및 충전 케이스 청소.....	43
교체용 부품 및 부속품.....	43
제한 보증.....	43
이어버드 업데이트.....	44
충전 케이스 업데이트.....	44
이어버드 낱자 코드 확인.....	44
충전 케이스 일련 번호 확인.....	44

## 문제 해결

이 방법을 먼저 시도하십시오.....	45
기타 방법.....	45
이어버드 및 충전 케이스 다시 부팅.....	55
공장 설정으로 이어버드 복원.....	56

## 내용물

다음 부품들이 포함되어 있는지 확인합니다.



Bose Ultra 오픈 이어버드

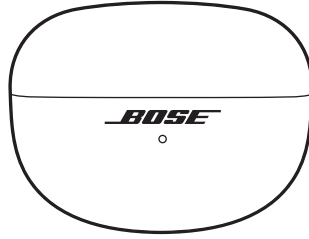

충전 케이스

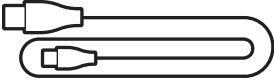

USB Type-C® 대 USB-A 변환 케이블

**참고:** 제품 일부가 빠졌거나 손상된 경우 사용하지 마십시오. 문제 해결 주제, 비디오, 제품 수리 또는 교체에 대해서는 [support.Bose.com/UOE](https://support.Bose.com/UOE)에서 확인하십시오.

Bose 앱을 사용하면 스마트폰 또는 태블릿 같은 장치에서 이어버드를 설정하고 조작할 수 있습니다.

앱을 사용하여 *Bluetooth* 연결을 관리하고 이어버드 설정을 관리하고 오디오를 조정하고 음성 안내 언어를 선택하고 Bose에서 제공하는 향후 업데이트와 새로운 기능을 가져올 수 있습니다.

**참고:** 다른 Bose 제품에서 Bose 계정을 이미 만들었다면 “기존 계정에 이어버드 추가”를 참조하십시오.

## BOSE 앱 다운로드

1. 장치에서 Bose 앱을 다운로드합니다.



2. 앱 지침을 따릅니다.

## 기존 계정에 이어버드 추가

Bose Ultra 오픈 이어버드를 추가하려면 Bose 앱을 연 후 제품 목록 화면에서 이어버드를 추가합니다.



## 이어버드 착용

1. 버튼이 위로 가고 **R**(오른쪽) 또는 **L**(왼쪽) 표시가 사용자를 향하도록 이어버드의 배럴 모양 부분을 잡습니다.

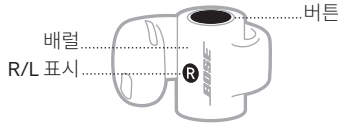

2. 이어버드 스피커를 귀에 건 다음 배럴로 귀를 감싸 귀 뒤에 놓습니다.

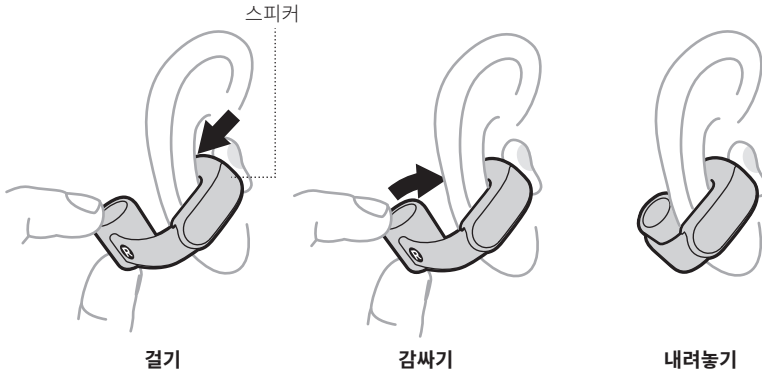

3. 최상의 음질과 성능을 위해서는 이어버드가 귀에서 약  $45^\circ$  각도가 되도록 조정합니다. 편안하거나 단단히 고정된 느낌이 아니면 위 또는 아래로 살짝 밀어 가장 적합한 위치를 찾습니다.



4. 결합 상태를 확인합니다(14페이지 참조).
5. 단계 1 - 4를 반복하여 반대쪽 이어버드를 착용합니다.

## 결합 상태 확인

머리를 위아래, 좌우로 흔들어 이어버드가 안정적이고 편안한지 확인합니다. 그런 다음 거울을 사용하여 결합 상태를 확인합니다.

### 올바른 착용

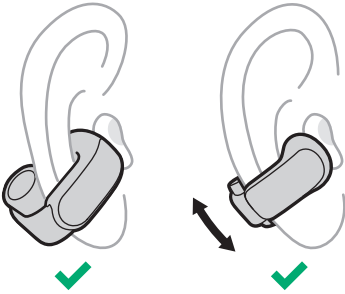

- 이어버드 배럴이 귀 뒤에 있고 버튼은 위를 향하고 있습니다.
- 이어버드 스피커가 귀 안쪽에 놓이되 외이도에 삽입되어 있지 않습니다.
- 이어버드가 귀에서 약 45° 각도로 배치되지만 편안함을 위해 약간 위아래로 밀어 옮길 수 있습니다.
- 이어버드가 편안하고 단단히 고정된 느낌입니다.

### 잘못된 착용

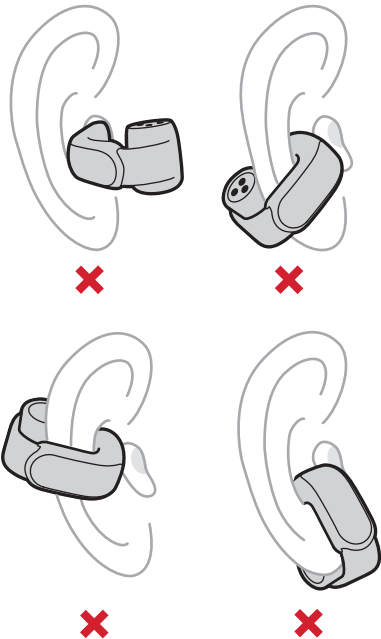

- 이어버드 배럴이 귀 앞쪽에 있거나 버튼이 아래를 향하고 있습니다.
- 이어버드 스피커가 귀 안쪽에 놓이지 않고 외이도에 삽입되어 있습니다.
- 이어버드가 턱이나 입을 향해 아래로 기울어져 있습니다.
- 이어버드가 불편하거나, 귀에 끼이거나, 느슨하거나 불안정한 느낌이 듭니다.

## 전원 켜기

충전 케이스를 엽니다.

이어버드 전원이 켜집니다. 이어버드 충전 상태에 따라 이어버드 상태 표시등이 점등됩니다(30페이지 참조). 케이스 배터리 잔량에 따라 충전 케이스 상태 표시등이 점등됩니다(32페이지 참조).

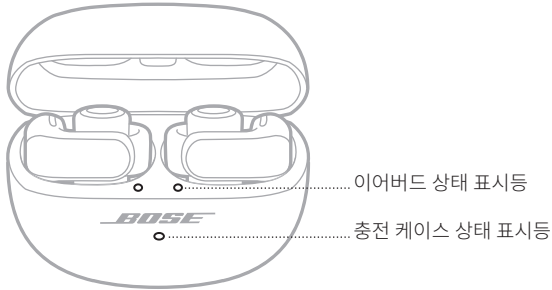

**참고:** 충전 케이스에서 이어버드를 꺼낸 후에는 케이스를 닫아 배터리 수명을 보존하고 케이스에 이물질이 들어가지 않도록 보호합니다.

## 전원 끄기

1. 양 이어버드를 충전 케이스에 넣습니다.

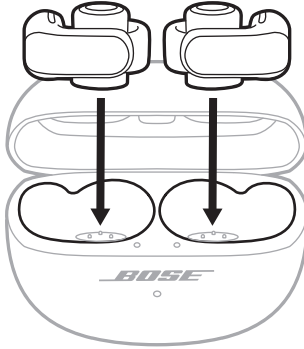

이어버드가 장치에서 연결 해제되고 전원이 꺼집니다. 이어버드 충전 상태에 따라 이어버드 상태 표시등이 점등됩니다(32페이지 참조).

2. 케이스를 닫습니다.

케이스 배터리 잔량에 따라 충전 케이스 상태 표시등이 점등됩니다(32페이지 참조).

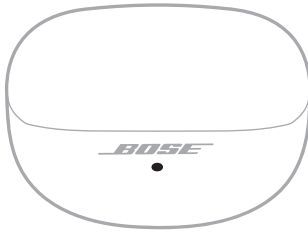

각 이어버드의 배럴 모양 부분 상단에 버튼이 있습니다. 버튼은 미디어 재생, 볼륨, 전화 통화 및 바로 가기를 조작합니다(20페이지 참조).



**참고:** 양쪽 이어버드 버튼을 사용하여 볼륨을 제외한 모든 기능을 조작할 수 있습니다. 볼륨을 조작할 때 왼쪽 및 오른쪽 이어버드 버튼은 서로 다른 기능을 갖습니다 (18페이지 참조).

## 미디어 재생

조작	작동 방법
재생/일시 중지	한쪽 이어버드 버튼을 누릅니다. 
다음 트랙으로 건너뛰기	한쪽 이어버드 버튼을 두 번 누릅니다. 
이전 트랙으로 건너뛰기	한쪽 이어버드 버튼을 세 번 누릅니다. 

## 볼륨 기능

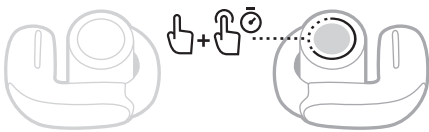
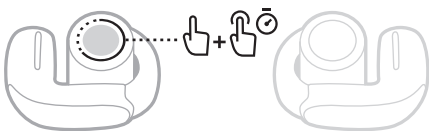
조작	작동 방법	
음량 증가	<p>오른쪽 이어버드 버튼을 두 번 길게 누릅니다.</p> <p>버튼을 누르고 있으면 볼륨이 증가합니다. 원하는 볼륨에 도달하면 손을 뗍니다.</p>	
음량 감소	<p>왼쪽 이어버드 버튼을 두 번 길게 누릅니다.</p> <p>버튼을 누르고 있으면 볼륨이 감소합니다. 원하는 볼륨에 도달하면 손을 뗍니다.</p>	

**팁:** 장치 또는 Bose 앱의 볼륨 컨트롤을 사용해서도 볼륨을 높이거나 낮출 수 있습니다.

## 자동 볼륨

이어버드는 주변 소음 수준에 따라 오디오 볼륨을 자동으로 조절할 수 있습니다. 이렇게 하면 주변 환경에 상대적으로 오디오 볼륨을 일정하게 유지할 수 있습니다.

자동 볼륨이 사용 설정되어 있고 소음 수준이 기준 볼륨 설정보다 높아지면 몇 초 후에 오디오 볼륨이 비례적으로 증가합니다. 소음 수준이 감소하면 오디오 볼륨이 기본 설정으로 돌아갑니다.

### 참고:

- 소음에 반응하여 오디오 볼륨이 커지려면 몇 초 정도 걸릴 수 있습니다.
- 전화를 걸거나 받을 때 자동 볼륨이 일시적으로 사용 해제됩니다. 통화를 종료하면 자동 볼륨이 이전 설정으로 돌아갑니다.

## 자동 볼륨 사용 설정

자동 볼륨은 기본적으로 사용 해제되어 있습니다. 자동 볼륨을 사용 설정하려면 Bose 앱을 사용합니다. 설정 메뉴에서 이 옵션에 액세스할 수 있습니다.

## 자동 볼륨이 사용 설정된 경우 수동으로 볼륨 조절

볼륨을 수동으로 조절하려면 이어버드 컨트롤(“볼륨 기능” 참조) 또는 볼륨이 변경되는 소리가 들릴 때까지 장치의 볼륨 컨트롤을 사용합니다.

**참고:** 소음으로 인해 이어버드의 오디오 볼륨이 능동적으로 증가하는 경우, 기준 설정을 현재 수준 이상으로 높이지 않는 한 수동으로 볼륨을 조정해도 효과가 미미하거나 일시적일 수 있습니다. 이 상황에서 볼륨을 줄이려면 Bose 앱을 사용하여 자동 볼륨을 사용 해제합니다.

## 전화 통화

조작	작동 방법
전화 받기	한쪽 이어버드 버튼을 누릅니다. 
통화 종료/거부	한쪽 이어버드 버튼을 두 번 누릅니다. 
두 번째로 걸려온 전화를 받고 현재 통화 대기	한쪽 이어버드 버튼을 누릅니다. 
두 번째 걸려온 통화를 거부하고 현재 통화 계속	한쪽 이어버드 버튼을 두 번 누릅니다. 

## 통화 알림

음성 안내가 전화를 건 사람과 통화 상태를 알립니다.

통화 알림을 중지하려면 **Bose** 앱을 사용하여 음성 안내를 사용 해제합니다. 설정 메뉴에서 이 옵션에 액세스할 수 있습니다.

## 오디오 EQ 조정

저음, 중음, 고음을 조정하려면 **Bose** 앱을 사용합니다. 제품 조작 화면에서 이러한 옵션에 액세스할 수 있습니다.

**참고:** 볼륨이 높으면 왜곡을 방지하기 위해 이러한 조정 효과가 줄어들 수 있습니다.

바로 가기를 사용하여 다음 기능 중 하나에 빠르고 간편하게 액세스할 수 있습니다.

- 모드 순환 탐색(23페이지 참조)
- 몰입 오디오 설정 순환 탐색(21페이지 참조)
- 장치에 다시 연결(35페이지 참조) 또는 연결된 장치 간 전환(36페이지 참조)
- 장치 음성 제어 사용(25페이지 참조)

**참고:** 기본적으로 모드 순환은 양쪽 이어버드 모두에서 바로 가기로 설정됩니다.

## 바로 가기 사용

한쪽 이어버드 버튼을 길게 누릅니다.

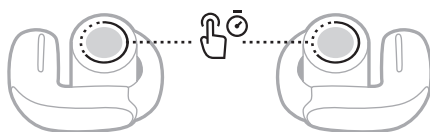

## 바로 가기 변경 또는 사용 해제

바로 가기를 변경 또는 사용 해제하거나 각 이어버드에 다른 바로 가기를 할당하려면 Bose 앱을 사용합니다. 이 옵션에 액세스하려면 제품 조작 화면에서 바로 가기를 탭합니다.

**참고:** 각 이어버드에 서로 다른 바로 가기를 할당하려면 해당 이어버드 버튼을 길게 눌러야 합니다. 한쪽 이어버드를 케이스에 넣으면 다른 쪽 이어버드에 할당된 바로 가기만 사용할 수 있습니다.



몰입 오디오는 머리에서 들리는 사운드를 항상 음향의 최적 지점에 있는 것처럼 사용자 앞으로 가져옵니다. 사운드가 이어버드 외부에서 들려오는 것처럼 느껴져 보다 자연스러운 청취 경험을 제공합니다. 몰입 오디오는 모든 소스의 모든 스트리밍 콘텐츠에서 더 나은 사운드 선명도와 풍부한 음질로 사운드를 새로운 차원으로 끌어 올립니다.

**참고:** 전화를 걸거나 받을 때 몰입 오디오가 일시적으로 꺼짐으로 설정됩니다(22페이지 참조).

## 몰입 오디오 설정

설정	설명	사용 환경
동적	오디오가 머리의 움직임에 따라 사용자 앞으로 이동하는 2개의 스테레오 스피커에서 나오는 것처럼 들립니다. <b>참고:</b> 이 설정은 몰입 모드에서 기본적으로 사용됩니다.	가장 일관된 사운드 경험을 위해 사용하십시오. 자주 고개를 돌리거나 아래를 내려다봐야 하는 활동을 할 때 사용하면 좋습니다.
정적	오디오가 머리를 움직일 때에도 사용자 앞에 그대로 있는 2개의 스테레오 스피커에서 나오는 것처럼 들립니다. <b>참고:</b> <ul style="list-style-type: none"> <li>머리 움직임을 멈추면 몇 초 후 스피커가 사용자 위치로 중심을 맞춥니다.</li> <li>이 설정에 액세스하려면 <b>Bose</b> 앱을 사용하여 몰입 오디오 설정을 변경하거나, 사용자 지정 모드를 생성하거나(23페이지 참조), 몰입 오디오 설정을 순환 탐색하는 바로 가기를 설정합니다(22페이지 참조).</li> </ul>	가장 현실적이고 강력한 사운드 경험을 위해 사용하십시오. 사용자의 움직임이 없을 때 사용하면 좋습니다.
꺼짐	오디오가 이어버드에서 나오는 것처럼 들립니다. <b>참고:</b> 이 설정은 스테레오 모드에서 기본적으로 사용됩니다.	클래식한 청취 경험을 원하거나 배터리 수명을 절약하고 싶을 때 사용하십시오.

## 몰입 오디오 설정 변경

모드를 변경하거나 몰입 오디오 설정을 순환 탐색하는 바로 가기를 설정하여 몰입 오디오 설정을 변경할 수 있습니다.

**팁:** Bose 앱을 사용하여 몰입 오디오 설정을 변경할 수도 있습니다. 제품 조작 화면에서 이 옵션에 액세스할 수 있습니다.

### 모드 변경

모드 변경에 대한 정보는 **24**페이지를 참조하십시오.

**참고:** 선호하는 몰입 오디오 설정으로 사용자 지정 모드를 만들 수도 있습니다 (23페이지 참조).

### 바로 가기 사용

몰입 오디오 설정을 순환 탐색하는 바로 가기를 설정할 수 있습니다. 그렇게 하면 이어버드의 전원을 끄거나 모드를 변경할 때까지 일시적으로 현재 모드를 사용자 지정합니다.

**참고:** 이어버드를 사용하여 몰입 오디오 설정을 변경하려면 바로 가기로 설정해야 합니다(20페이지 참조).

1. 이 바로 가기에 할당된 이어버드 버튼을 길게 누릅니다

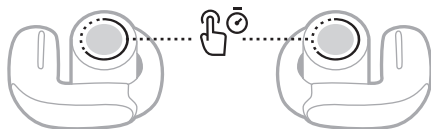

음성 안내가 각 몰입 오디오 설정을 순환하며 알려줍니다.

2. 원하는 설정 이름이 들리면 버튼에서 손을 뗍니다.

## 통화 중 몰입 오디오

전화를 걸거나 받을 때 몰입 오디오는 일시적으로 꺼짐으로 설정됩니다. 통화를 종료하면 이어버드가 이전 몰입 오디오 설정으로 돌아갑니다.

## 몰입 오디오 교정

몰입 오디오가 제대로 들리지 않거나 너무 가깝게 느껴지면 귀의 이어버드 위치에 더 잘 맞도록 보정할 수 있습니다. 보정은 이어버드에 저장되며 나중에 몰입 오디오를 활성화할 때마다 사용됩니다.

몰입 오디오를 보정하려면 Bose 앱을 사용합니다. 설정 메뉴에서 이 옵션에 액세스할 수 있습니다.

청취 모드는 청취 기본 설정과 환경에 따라 전환할 수 있는 미리 설정된 오디오 설정입니다. 기본적으로 일반적으로 사용되는 몰입 오디오 설정으로 구성됩니다.

사전 구성된 두 가지 모드(스테레오 및 몰입) 중에서 선택하거나 최대 8개의 사용자 지정 모드를 만들 수 있습니다.

## 모드

모드	설명
스테레오	오디오가 Bose에 최적화된 스테레오 오디오로 재생됩니다. 클래식한 청취 경험을 즐기면서 배터리 수명을 절약할 수 있습니다.
몰입	오디오가 동적으로 설정된 몰입 오디오로 재생됩니다. 생생한 오디오에 몰입할 수 있습니다.
사용자 지정	청취 기본 설정과 환경에 따라 몰입 오디오 설정을 사용자 지정합니다. <b>참고:</b> Bose 앱을 사용하여 최대 8개의 사용자 지정 모드를 만들 수 있습니다. 이 옵션에 액세스하려면 제품 조작 화면에서 모드를 탭합니다.

### 참고:

- 기본적으로 이어버드는 마지막으로 사용한 모드로 전원이 켜집니다. 이 설정을 사용 해제하려면 Bose 앱을 사용합니다. 설정 메뉴에서 이 옵션에 액세스할 수 있습니다.
- 몰입 오디오 설정에 대한 내용은 21페이지를 참조하십시오.

## 모드 변경

**참고:** 이어버드를 사용하여 노이즈 캔슬링 모드를 변경하려면 바로 가기로 설정해야 합니다(20페이지 참조). 기본적으로 모드 순환은 양쪽 이어버드 모두에서 바로 가기로 설정됩니다.

1. 모드를 순환 탐색하려면 이어버드 버튼 중 하나를 길게 누릅니다.

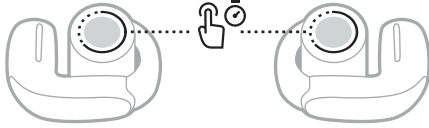

음성 안내가 각 모드를 순환하며 알려줍니다.

2. 원하는 모드 이름이 들리면 버튼에서 손을 땁니다.

**팁:** Bose 앱을 사용해서도 모드를 변경할 수 있습니다. 이 옵션에 액세스하려면 제품 조작 화면에서 모드를 탭합니다.

## 이어버드에서 모드 추가 또는 제거

이어버드의 모드에 액세스하려면 Bose 앱에서 즐겨찾기로 설정해야 합니다. 기본적으로 스테레오 및 몰입 모드는 즐겨찾기로 설정됩니다.

이어버드에서 모드를 추가하거나 제거하려면 제품 조작 화면에서 모드를 탭한 후 즐겨찾기로 설정할 모드를 사용자 지정합니다.

바로 가기를 설정하여 이어버드를 사용하여 장치의 음성 제어에 액세스할 수 있습니다. 이어버드의 마이크가 장치의 연장 마이크 역할을 합니다.

**참고:** 이어버드를 사용하여 장치 음성 제어에 액세스하려면 바로 가기로 설정해야 합니다 (20페이지 참조).

## 장치 음성 제어 기능

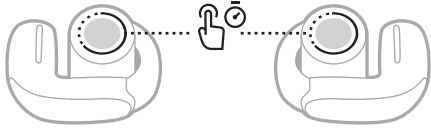
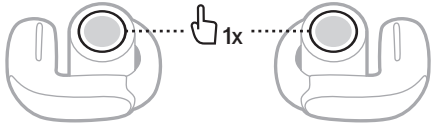
조작	작동 방법
<p><b>장치 음성 제어 액세스</b></p>	<p>신호음이 들릴 때까지 이 바로 가기에 할당된 이어버드 버튼을 길게 누릅니다. 놓은 후 요청을 말합니다.</p> 
<p><b>장치 음성 제어 중지</b></p>	<p>이 바로 가기에 할당된 이어버드 버튼을 누릅니다.</p> 

## 이어버드 충전

1. 왼쪽 이어버드의 충전 접점을 충전 케이스 왼쪽의 충전 핀에 맞춥니다.

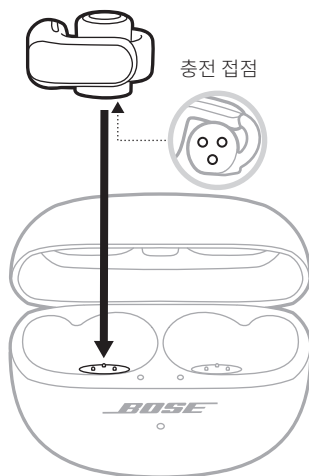

**참고:** 충전할 때는 이어버드가 실온인 8°C ~ 39°C 사이에 있어야 합니다.

2. 이어버드가 자력으로 딸각하고 케이스의 제자리에 찾아 들어가도록 넣습니다.  
충전 상태에 따라 왼쪽 이어버드 상태 표시등이 점등됩니다(30페이지 참조).

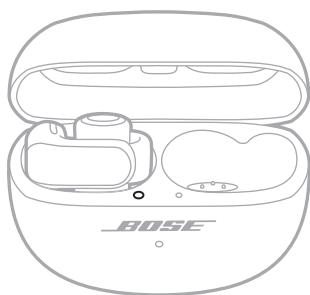

**참고:** 표시등이 주황색을 빠르게 깜박이면 이어버드를 케이스에 제대로 넣지 않은 것입니다. 해결책에 대해서는 31페이지를 참조하십시오.

3. 단계 1-2를 반복하여 오른쪽 이어버드를 충전합니다.

**참고:** 케이스가 열려 있든 닫혀 있든 이어버드는 충전됩니다.

## 충전 케이스 충전

**주의:** 이 제품에는 국가/지자체 법규 요건을 만족하는 인증기관이 허가한 LPS 전원 공급장치만 사용하십시오(예: UL, CSA, VDE, CCC).

1. USB 케이블의 작은 쪽을 충전 케이스 하단의 USB-C® 포트에 연결합니다.

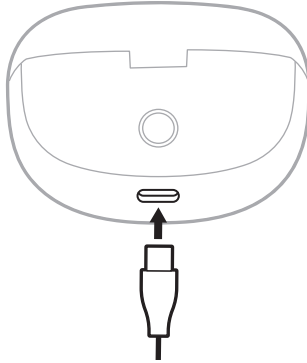

2. 반대쪽을 USB-A 충전기(제공되지 않음) 또는 컴퓨터에 연결합니다.

충전 케이스 상태 표시등이 주황색을 천천히 깜박입니다(32페이지 참조).

**참고:** 충전할 때는 케이스가 실온인 8°C ~ 39°C 사이에 있어야 합니다.

## 이어버드 배터리 잔량 확인

### 이어버드를 사용하는 동안

- 충전 케이스에서 이어버드를 꺼내면 몇 초 후에 이어버드 배터리 잔량을 알려주는 음성 안내가 나옵니다.
- Bose 앱을 사용합니다. 이어버드 배터리 잔량이 제품 조작 화면에 표시됩니다.

**참고:** 한쪽 이어버드가 다른 쪽보다 배터리 잔량이 더 낮을 경우 더 낮은 배터리 잔량을 알리는 음성 안내가 나옵니다. 배터리 잔량이 적은 경우 "배터리가 부족합니다"가 들립니다.

### 이어버드를 충전하는 동안

이어버드를 충전 케이스에 넣으면 이어버드 충전 상태에 따라 이어버드 상태 표시등이 점등됩니다(30페이지 참조).

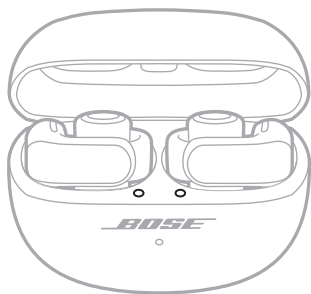

## 충전 케이스 배터리 잔량 확인

충전 케이스를 엽니다.

케이스 배터리 잔량에 따라 충전 케이스 상태 표시등이 점등됩니다(32페이지 참조).

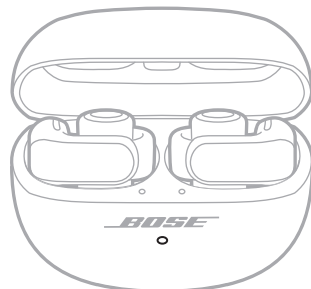



## 충전 시간

구성 요소	충전 시간
이어버드	최대 1시간 <sup>1</sup>
충전 케이스	최대 3시간

### 참고:

- 이어버드 배터리 잔량이 낮을 때 케이스를 닫고 10분 충전하면 이어버드를 최대 2시간 동안 사용할 수 있습니다.<sup>2</sup>
- 이어버드가 완전히 충전되면 최대 7.5시간(몰입 오디오 또는 자동 볼륨을 켜짐으로 설정한 경우 최대 4.5시간, 둘 다 켜짐으로 설정한 경우 최대 3.5시간) 동안 오디오를 재생할 수 있습니다.<sup>3</sup>
- 케이스가 완전히 충전되면 최대 19.5시간(몰입 오디오 또는 자동 볼륨을 켜짐으로 설정한 경우 최대 12시간, 둘 다 켜짐으로 설정한 경우 최대 9시간)까지 오디오를 추가로 재생할 수 있습니다.<sup>4</sup>
- 이어버드와 케이스가 모두 완전히 충전된 경우 총 오디오 재생 시간은 최대 27시간(몰입 오디오 또는 자동 볼륨 중 하나를 켜짐으로 설정한 경우 최대 16.5시간, 둘 다 켜짐으로 설정한 경우 최대 12시간)입니다.<sup>5</sup>
- 이어버드가 완전 충전되면 오디오를 재생하지 않는 동안 최대 48시간 동안 장치에 연결된 상태를 유지할 수 있습니다.<sup>6</sup>
- 이어버드가 케이스 안에 있을 때는 케이스 충전 시간이 달라집니다.

1 테스트는 2023년 10월 Bose에서 Bose Ultra 오픈 이어버드 및 Bose Ultra 오픈 이어버드 충전 케이스의 양산 샘플을 사용하여 실시했습니다. 빠른 충전 테스트는 오디오가 재생되지 않는 지점까지 배터리가 고갈된 이어버드를 완전 충전된 케이스에 넣어 10분 동안 충전한 다음 볼륨을 75dBa 및 3밴드 EQ를 0으로 설정한 상태에서 몰입 오디오 및 볼륨을 끄고 Bluetooth A2DP 오디오 재생을 재개한 결과, 배터리가 고갈되기까지 최대 2시간 재생된 것으로 확인되었습니다. 이어버드가 완전히 충전되는 데 걸리는 시간은 오디오가 재생되지 않을 때까지 배터리가 고갈된 상태에서 이어버드를 완전 충전된 케이스에 넣어 배터리가 100% 충전되는 시간으로 결정되었습니다.

2 1을 참조하십시오.

3 테스트는 2024년 1월 Bose에서 RSSI 75dBm의 A2DP Bluetooth 오디오 스트리밍을 사용하여 IEC 60268-1 핑크 노이즈를 재생하는 Bose Ultra 오픈 이어버드의 양산 샘플로 실시했습니다. 볼륨은 75dBa의 재생 음량으로 설정되었고 3밴드 EQ는 0으로 설정되었습니다. 몰입 오디오와 자동 볼륨을 끈 상태에서 재생 시간은 배터리가 고갈되기까지 최대 7.5시간이었습니다. 몰입 오디오 또는 자동 볼륨을 켜 상태에서 재생 시간은 배터리가 고갈되기까지 최대 4.5시간이었습니다. 몰입 오디오와 자동 볼륨을 모두 켜 상태에서 재생 시간은 배터리가 고갈되기까지 최대 3.5시간이었습니다. 배터리 수명은 설정 및 사용량에 따라 달라집니다.

4 테스트는 2024년 1월 Bose에서 오디오 재생이 불가능한 시점까지 배터리가 고갈된 Bose Ultra 오픈 이어버드 양산 샘플을 완전 충전된 Bose Ultra 오픈 이어버드 충전 케이스에 삽입하여 이어버드를 100%까지 충전(또는 케이스 배터리가 고갈될 때까지)하는 방식으로 실시했습니다. 그런 다음 이어버드는 배터리가 고갈될 때까지 RSSI 75dBm의 A2DP Bluetooth 오디오 스트리밍을 사용하여 IEC 60268-1 핑크 노이즈를 재생했습니다. 볼륨은 75dBa의 재생 음량으로 설정되었고 3밴드 EQ는 0으로 설정되었습니다. 케이스 배터리가 고갈될 때까지 테스트를 반복했습니다. 케이스 충전을 통해 추가되는 이어버드 재생 시간은 몰입 오디오와 자동 볼륨을 끈 상태에서 최대 19.5시간, 몰입 오디오 또는 자동 볼륨을 켜 상태에서 최대 12시간, 몰입 오디오와 자동 볼륨을 모두 켜 상태에서 최대 9시간이었습니다.

5 4를 참조하십시오.

6 테스트는 2023년 10월 Bose에서 Bose Ultra 오픈 이어버드 충전 케이스에서 완전 충전된 Bose Ultra 오픈 이어버드 양산 샘플을 꺼내고, 재생되는 콘텐츠가 없는 휴대폰에 연결하고, 이어버드 배터리가 고갈될 때까지 연결을 유지하는 방식으로 실시했습니다.

## 이어버드 상태 표시등

이어버드 상태 표시등은 각 이어버드 옆 충전 케이스 내부 표면에 있습니다.

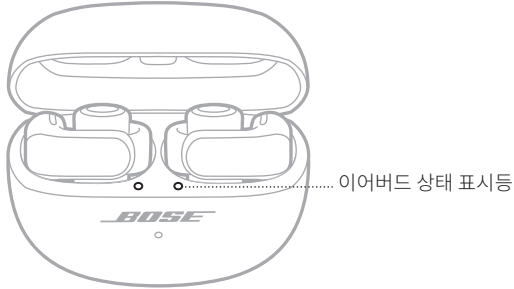

## Bluetooth 상태

Bluetooth 연결 상태를 표시합니다.

표시등 동작	시스템 상태
청색 느린 점멸	연결 준비됨
청색 빠른 점멸	연결 중
청색 점등(5초)	연결됨
백색 2회 점멸	장치 목록 삭제됨

## 배터리, 업데이트 및 오류 상태

이어버드 배터리, 업데이트 및 오류 상태를 표시합니다.

표시등 동작	시스템 상태
백색 점등	완전 충전됨
주황색 느린 점멸	충전 중
백색 2회 점멸, 청색 느린 점멸 후 꺼짐	다시 부팅 완료
백색 3회 점멸(반복)	소프트웨어 업데이트 중
주황색 점멸(3초)	공장 설정을 복원하는 중
주황색 빠른 점멸	<p>오류 - 이어버드를 충전 케이스에 제대로 넣지 않았습니다. 다음 해결책을 시도하십시오.</p> <ul style="list-style-type: none"> <li>이어버드를 분리하고 이어버드의 충전 접점이 케이스의 충전 핀과 정렬되었는지 확인합니다(26페이지 참조).</li> <li>이어버드 배치에 방해가 되지 않도록 각 이어버드 아래 케이스 표면의 플라스틱 필름을 제거합니다.</li> </ul>
주황색 및 백색 점멸	오류 - Bose 고객 서비스 센터에 문의하십시오.

## 충전 케이스 상태 표시등

충전 케이스 상태 표시등은 충전 케이스 전면에 위치해 있습니다.

충전 케이스 상태 표시등

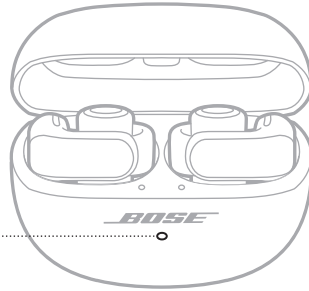

## 배터리, 업데이트 및 오류 상태

충전 케이스 배터리, 업데이트 및 오류 상태를 표시합니다.

표시등 동작	시스템 상태
백색 점등	완전 충전됨(100%) 및 전원 연결됨
백색 점등(5초)	충전됨(34% - 99%)
주황색 점등(5초)	낮은 충전(10% - 33%)
주황색 2회 점멸	충전 필요(10% 미만)
주황색 느린 점멸	충전 중 및 전원 연결됨
백색 3회 점멸(반복)	소프트웨어 업데이트 중
주황색 및 백색 점멸	오류 - Bose 고객 서비스 센터에 문의하십시오.

Bose 앱, 장치의 *Bluetooth* 메뉴 또는 Fast Pair(Android 장치만 해당)를 사용하여 이어버드를 장치에 연결할 수 있습니다.

이어버드 장치 목록에 최대 6대의 연결된 장치를 저장할 수 있으며 이어버드는 한 번에 최대 2대의 장치에 활성 연결할 수 있습니다(다중 연결). 한 번에 한 모바일 장치에서만 오디오를 재생할 수 있습니다.

### 참고:

- 활용도를 높으려면 **Bose** 앱을 사용하여 모바일 장치를 설치하고 연결합니다 (12페이지 참조).
- 빠른 페어링을 사용한 연결에 대한 자세한 내용은 38페이지를 참조하십시오.

## BOSE 앱을 사용한 연결

Bose 앱을 사용하여 이어버드를 연결하고 *Bluetooth* 설정을 관리하려면 12페이지를 참조하십시오.

## 장치의 BLUETOOTH 메뉴를 사용한 연결

1. 이어버드를 충전 케이스에 넣고 케이스를 연 상태에서 이어버드 상태 표시등이 청색으로 천천히 깜박일 때까지 케이스 후면의 버튼을 길게 누릅니다.

**참고:** 이어버드가 케이스 안에 있고 케이스는 열려 있어야 합니다.

**팁:** 근처에 케이스가 없더라도 이어버드를 연결 준비 상태로 만들 수도 있습니다. 이렇게 하려면 **Bose** 앱을 사용하여 장치 전환에 대한 바로 가기를 설정합니다 (20페이지 참조). 그런 다음 "연결 준비됨"이 들릴 때까지 해당 바로 가기에 할당된 이어버드 버튼을 길게 누릅니다.

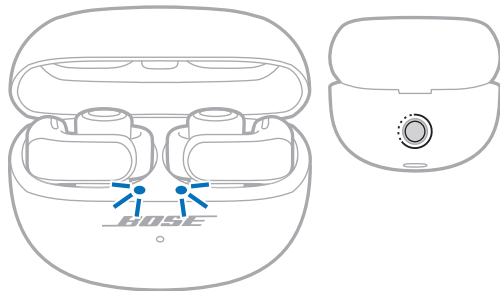

2. 장치에서 *Bluetooth* 기능을 사용 설정합니다.

**참고:** *Bluetooth* 기능은 대개 설정 메뉴에서 찾을 수 있습니다.

3. 장치 목록에서 이어버드를 선택합니다.

**참고:** Bose 앱에 이어버드로 입력한 이름을 찾습니다. 이어버드 이름을 지정하지 않은 경우 기본 이름이 나타납니다.



이어버드 이름이 장치 목록에 표시됩니다. 이어버드 상태 표시등에 청색이 점등됩니다(30페이지 참조).

## 장치 연결 해제

이어버드를 충전 케이스에 넣습니다.

**팁:** Bose 앱 또는 *Bluetooth* 설정을 사용해서도 장치를 연결 해제할 수 있습니다. 장치의 *Bluetooth* 기능을 사용 해제하면 이어버드와 다른 모든 장치의 연결이 해제됩니다.

## 장치 다시 연결

### 가장 최근에 연결된 장치 다시 연결

케이스에서 이어버드를 꺼내면 이어버드가 가장 최근에 연결된 2개의 장치에 연결됩니다.

#### 참고:

- 장치가 수신 범위 내(9m)에 있고 전원이 켜져 있어야 합니다.
- 장치에서 *Bluetooth* 기능이 사용 설정되어 있는지 확인합니다.
- 다중 연결 기능이 사용 해제되어 있는 경우 이어버드는 가장 최근에 연결된 장치와 다시 연결을 시도합니다.

### 다른 장치 다시 연결

이어버드 장치 목록에서 다른 장치에 다시 연결하는 바로 가기를 설정할 수 있습니다.

**참고:** 이어버드를 사용하여 다른 장치에 다시 연결하려면 장치 전환 바로 가기를 설정해야 합니다(20페이지 참조).

1. 이 바로 가기에 할당된 이어버드 버튼을 길게 누릅니다

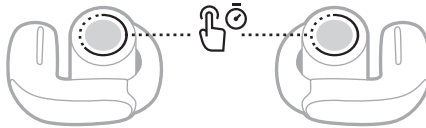

음성 안내를 통해 첫 번째로 연결된 장치의 이름이 들린 다음 두 번째로 연결된 장치 (있는 경우), 이어서 이어버드 장치 목록의 다른 장치 이름이 들립니다.

2. 올바른 장치 이름이 들리면 버튼에서 손을 뗍니다.

장치가 연결되면 연결되었음을 알리는 신호음이 들립니다.

**팁:** Bose 앱(12페이지 참조) 또는 장치 *Bluetooth* 설정을 사용해서도 다른 장치에 다시 연결할 수 있습니다.

**참고:** 두 개의 장치가 이미 이어버드에 연결된 경우 새로 연결된 장치가 둘 중 더 먼저 연결된 장치를 대체합니다.

## 다른 장치 연결

기본적으로 이어버드는 한 번에 최대 2개의 장치에 활성 연결할 수 있습니다(다중 연결).

다른 장치를 연결하려면 **Bose 앱**(12페이지 참조), 장치의 **Bluetooth** 메뉴(33페이지 참조) 또는 빠른 페어링(Android 장치 전용)(38페이지 참조)을 사용하여 연결합니다.

### 참고:

- 하지만 한 번에 장치 한 대에서만 음악을 재생할 수 있습니다.
- 다중 연결 기능을 관리하거나 사용 해제하려면 **Bose 앱**을 사용합니다. 설정 메뉴에서 이 옵션에 액세스할 수 있습니다.
- 다중 연결을 사용 해제하면 두 번째로 연결된 장치의 연결이 해제됩니다.

## 연결된 장치 두 대 사이 전환

1. 첫 번째 장치에서 오디오를 일시 중지합니다.
2. 두 번째 장치에서 오디오를 재생합니다.

이어버드가 두 번째 장치의 오디오 스트림으로 전환됩니다.

### 참고:

- 이어버드는 어떤 장치에서 오디오를 재생 중이든 두 장치 모두에서 전화를 수신할 수 있습니다.
- 전화 통화 중에는 장치 간 전환이 사용 해제됩니다.



## 이어버드 장치 목록 소거

1. 이어버드를 충전 케이스에 넣고 케이스를 연 상태에서 이어버드 상태 표시등이 백색을 2회 점멸한 후 청색을 천천히 점멸할 때까지 케이스 후면의 버튼을 15초 동안 길게 누릅니다.

**참고:** 이어버드가 케이스 안에 있고 케이스는 열려 있어야 합니다.

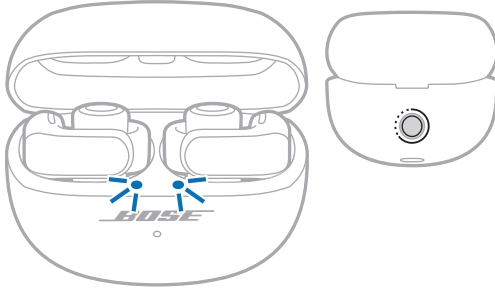

2. 장치의 *Bluetooth* 목록에서 이어버드를 삭제합니다.

모든 장치가 소거되고 이어버드가 연결 준비됩니다(12페이지 참조).

## ANDROID 장치만 해당

Android 장치가 있는 경우 다음과 같은 추가 연결 기능에 액세스할 수 있습니다.

### 빠른 페어링을 사용한 연결

탭 한 번으로 이어버드를 사용하여 Android 장치와 빠르고 쉽게 *Bluetooth* 페어링할 수 있습니다.

#### 참고:

- 빠른 페어링을 사용하려면 Android 6.0 이상을 실행하는 Android 장치가 필요합니다.
  - Android 장치에는 *Bluetooth* 및 위치 기능이 사용 설정되어 있어야 합니다.
1. 이어버드를 충전 케이스에 넣고 케이스를 연 상태에서 이어버드 상태 표시등이 청색으로 천천히 깜박일 때까지 케이스 후면의 버튼을 길게 누릅니다.

**참고:** 이어버드가 케이스 안에 있고 케이스는 열려 있어야 합니다.

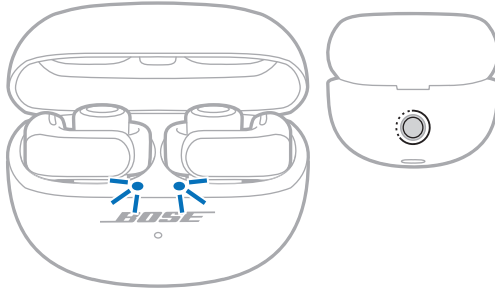

2. Android 장치 옆에 케이스를 놓습니다.

이어버드를 페어링하라는 알림이 장치에 나타납니다.

**참고:** 알림이 표시되지 않으면 장치의 *Google Play* 서비스 앱에 알림이 사용 설정되어 있는지 확인하십시오.

3. 알림을 탭합니다.

이어버드가 연결되면 연결이 완료되었음을 알리는 알림이 나타납니다.

**참고:** 알림의 버튼을 탭해 *Bose* 앱을 다운로드하여 이어버드 설정을 완료할 수도 있습니다.

## Snapdragon Sound 기술

Bose Ultra 오픈 이어버드에는 Snapdragon Sound 기술이 탑재되어 있습니다. Snapdragon Sound는 연결된 장치 전체에서 Qualcomm® 오디오 기술을 최적화하여 스트리밍 오디오에 최고의 음질, 연결 안정성 및 대기 시간을 보장합니다.

Snapdragon Sound를 경험하려면 호환되는 Android 장치와 같은 Snapdragon Sound 인증 장치가 있어야 합니다. 이어버드를 연결하면 장치가 자동으로 aptX Adaptive Bluetooth 코덱을 사용하여 오디오를 스트리밍합니다.

**참고:** 이어버드가 어떤 Snapdragon Sound 기능을 지원하는지 확인하고 보유하는 장치가 호환되는지 여부를 알아보려면 [support.bose.com/UOE](https://support.bose.com/UOE)에서 확인하십시오.

## BOSE 스마트 스피커 또는 사운드바에 연결

SimpleSync 기술을 사용하여 이어버드를 Bose 스마트 스피커 또는 Bose 스마트 사운드바에 연결하여 개인적인 청취 환경을 만들 수 있습니다.

### 이점

- 이어버드를 원하는 볼륨으로 유지하면서 각 제품의 독립적인 볼륨 컨트롤을 사용하여 Bose 스마트 사운드바 볼륨을 낮추거나 음소거합니다.
- 이어버드를 Bose 스마트 스피커에 연결하여 두 번째 룸에서 명료하게 음악을 청취합니다.

**참고:** SimpleSync 기술의 *Bluetooth* 범위는 최대 9m입니다. 벽과 구조재가 수신에 영향을 줄 수 있습니다.

### 호환되는 제품

이어버드를 다른 Bose 스마트 스피커 또는 Bose 스마트 사운드바와 연결할 수 있습니다.

많이 사용하는 호환 제품은 다음과 같습니다.

- Bose 스마트 Ultra 사운드바/Bose Ultra 사운드바
- Bose 스마트 사운드바 900
- Bose 스마트 사운드바 700/Bose 사운드바 700
- Bose 스마트 사운드바 600
- Bose 사운드바 500
- Bose 스마트 스피커 500/Bose 가정용 스피커 500
- Bose 가정용 스피커 300
- Bose 휴대용 스마트 스피커/Bose 휴대용 가정용 스피커

새로운 제품이 주기적으로 출시됩니다. 전체 목록과 자세한 정보는 다음에서 확인하십시오.  
[support.bose.com/Groups](https://support.bose.com/Groups)

## Bose 앱을 사용한 연결

1. 이어버드를 충전 케이스에 넣고 케이스를 연 상태에서 이어버드 상태 표시등이 청색으로 천천히 깜박일 때까지 케이스 후면의 버튼을 길게 누릅니다.

**참고:** 이어버드가 케이스 안에 있고 케이스는 열려 있어야 합니다.

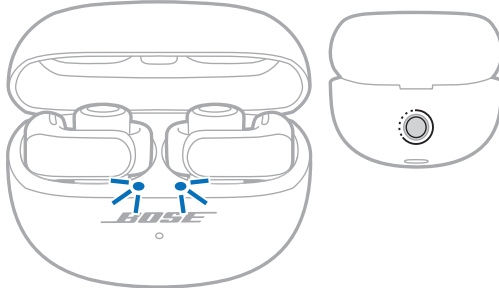

2. Bose 앱을 사용하여 이어버드를 호환 Bose 제품에 연결합니다. 자세한 내용은 다음에서 확인하십시오. [support.bose.com/Groups](https://support.bose.com/Groups)

### 참고:

- 연결하는 데 최대 30초 정도 걸릴 수 있습니다.
- 이어버드는 사운드바 또는 스피커의 9m 이내에서 사용해야 합니다.
- 이어버드는 한번에 제품 한 대만 연결할 수 있습니다.

## BOSE 스마트 스피커 또는 사운드바 다시 연결

Bose 앱을 사용하여 이전에 연결했던 호환 Bose 제품에 이어버드를 다시 연결합니다. 자세한 내용은 다음에서 확인하십시오. [support.bose.com/Groups](https://support.bose.com/Groups)

### 참고:

- 사운드바나 스피커가 수신 범위 내(9m)에 있고 전원이 켜져 있어야 합니다.
- 이어버드가 다시 연결되지 않을 경우 54페이지의 “이어버드가 이전에 연결된 Bose 스마트 사운드바 또는 스피커에 연결되지 않을 경우”를 참조하십시오.

이어버드는 IPX4 등급의 생활방수 기능이 있습니다. 생활방수 기능과 내후성이 있지만 물 속에 담글 수 있는 것은 아닙니다.

충전 케이스는 IPX1 등급의 생활방수 기능이 있습니다. 이 제품은 가랑비와 같은 가벼운 물 노출을 방지하도록 설계되었지만 물이 튀거나 물에 잠기도록 설계되지는 않았습니다.

**주의:**

- 이어버드 또는 케이스를 착용한 상태로 수영이나 샤워를 하지 마십시오.
- 이어버드 또는 케이스를 물 속에 담그지 마십시오.
- 케이스에 물이 튀지 않도록 하십시오.



**참고:**

- 부식을 방지하려면 이어버드의 충전 접점을 마르고 부드러운 면봉 등으로 정기적으로 청소하십시오.
- IPX4 및 IPX1은 정상적인 마모에 의해 내성이 감소할 수 있기 때문에 영구적이지는 않습니다.

## 이어버드 보관

이어버드를 사용하지 않을 때는 충전 케이스에 보관합니다. 충전 케이스를 닫아 배터리 수명을 보존하고 충전 케이스에 이물질이 들어가지 않도록 보호합니다.

## 이어버드 및 충전 케이스 청소

구성 요소	절차
이어버드	부드러운 면봉이나 젖은 천(물만 사용)으로 닦으십시오.
마이크 포트	<p>기름이나 이물질이 쌓이는 것을 방지하려면 부드러운 면봉으로 정기적으로 닦아내거나 부드러운 강모 브러시로 가볍게 털어주십시오.</p> <p><b>주의:</b> 마이크 포트에 바람을 불어넣거나 진공 청소기로 청소하지 마십시오. 이어버드가 손상될 수 있습니다.</p>
충전 접점(이어버드)	부식을 방지하려면 건조하고 부드러운 면봉이나 이와 유사한 것으로만 닦으십시오.
충전 케이스	부드러운 면봉이나 젖은 천(물만 사용)으로 닦으십시오.

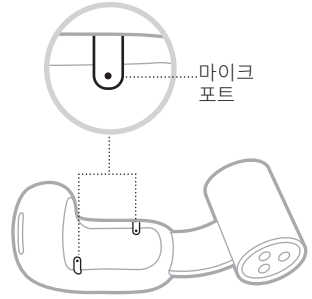

**주의:** 용제, 화학 물질 또는 알코올, 암모니아, 연마제 성분의 세제를 사용하지 마십시오.

## 교체용 부품 및 부속품

교체용 부품 및 부속품은 Bose 고객 서비스 센터를 통해 주문하실 수 있습니다.

[support.Bose.com/UOE](https://support.Bose.com/UOE)에서 확인하십시오.

## 제한 보증

이어버드는 제한 보증의 적용을 받습니다. 제한 보증에 대한 자세한 내용은 당사 웹사이트 [worldwide.Bose.com/Warranty](https://worldwide.Bose.com/Warranty)에서 확인하십시오.

제품을 등록하려면 [worldwide.Bose.com/ProductRegistration](https://worldwide.Bose.com/ProductRegistration)에서 지침을 확인하십시오. 등록하지 않더라도 제한 보증에 대한 권리에는 영향이 없습니다.

## 이어버드 업데이트

이어버드는 Bose 앱에 연결되고 업데이트가 사용 가능할 경우 자동으로 업데이트를 시작합니다. 앱 지침을 따릅니다.

## 충전 케이스 업데이트

Bose 고객 서비스에서 충전 케이스를 업데이트하라고 지시하는 경우 Bose 업데이트 웹사이트를 사용하여 업데이트할 수 있습니다. 컴퓨터에서 [btu.Bose.com](http://btu.Bose.com)을 방문하여 화면 지침을 따릅니다.

## 이어버드 날짜 코드 확인

충전 케이스에서 이어버드를 꺼내고 배럴을 구부려서 엽니다. 날짜 코드는 이어버드의 편평한 내부 표면에 있습니다.

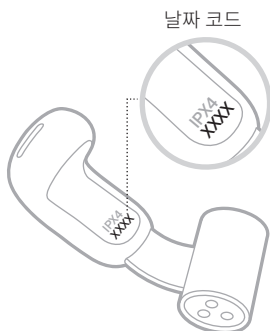

## 충전 케이스 일련 번호 확인

충전 케이스에서 이어버드를 꺼냅니다.

충전 케이스 일련 번호는 충전 케이스 뒷면에 있습니다.

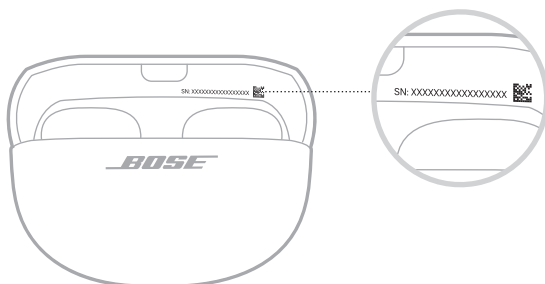



## 이 방법을 먼저 시도하십시오

이어버드에 문제가 생길 경우 다음 방법을 먼저 시도하십시오.

- 이어버드 및 충전 케이스를 충전합니다(26페이지 참조).
- 이어버드를 충전 케이스에 넣은 후 케이스를 닫습니다(16페이지 참조). 케이스를 다시 열고 이어버드를 꺼냅니다(15페이지 참조).
- 이어버드 상태 표시등(30페이지 참조) 및 충전 케이스 상태 표시등(32페이지 참조)을 확인합니다.
- 거울을 사용하여 이어버드 결합 상태를 확인합니다(14페이지 참조).
- 장치를 이어버드 가까이로 이동하고(9m) 다른 간섭 또는 방해물에서 멀리합니다.
- 이어버드, 장치 및 뮤직 앱의 볼륨을 올립니다.
- 장치가 Bluetooth 연결을 지원하는지 확인합니다(33페이지 참조).
- Bose 앱을 다운로드하고 소프트웨어 업데이트가 있으면 실행합니다(12페이지 참조).
- 다른 장치를 연결합니다(12페이지 참조).

## 기타 방법

문제를 해결할 수 없을 경우 아래 표에서 증상을 식별하고 흔한 문제에 대한 해결책을 확인할 수 있습니다. 다음에서도 문제 해결 문서, 비디오 및 기타 리소스에 액세스할 수 있습니다. [support.Bose.com/UOE](https://support.Bose.com/UOE)

그래도 문제를 해결할 수 없을 경우 Bose 고객 서비스 센터에 문의하십시오.

[worldwide.Bose.com/contact](https://worldwide.Bose.com/contact)에서 확인하십시오.

증상	해결책
이어버드의 전원이 켜지지 않는 경우	<p>양 이어버드가 자력으로 딸각하고 충전 케이스의 제자리에 찾아 들어가도록 넣습니다. 케이스를 닫았다가 다시 엽니다. 이어버드 상태 표시등이 충전 상태를 표시합니다(30페이지 참조).</p> <p>이어버드가 고온 또는 저온에 노출된 경우 이어버드를 실온으로 되돌립니다.</p> <p>52페이지의 “이어버드가 충전되지 않을 경우”를 참조하십시오.</p>

증상	해결책
이어버드가 장치와 연결되지 않을 경우	<p>장치의 <b>Bluetooth</b> 메뉴를 사용하여 연결합니다(33페이지 참조).</p> <p>장치에서 <b>Bluetooth</b> 기능을 사용 해제했다가 다시 사용 설정합니다.</p> <p>이어버드 장치 목록을 소거합니다(37페이지 참조). 장치의 <b>Bluetooth</b> 목록에서 <b>LE(저에너지)</b>로 표시된 중복 목록을 포함하여 이어버드를 삭제합니다. 다시 연결합니다(12페이지 참조).</p> <p>양 이어버드가 자력으로 딸각하고 충전 케이스의 제자리에 찾아 들어가도록 넣습니다. 케이스를 닫았다가 다시 엽니다. 이어버드 상태 표시등이 충전 상태를 표시합니다(30페이지 참조). 다시 연결합니다(12페이지 참조).</p> <p>양 이어버드가 충전 케이스에 제대로 놓였는지 확인합니다(25페이지 참조).</p> <p><a href="https://support.bose.com/UOE">support.bose.com/UOE</a>를 방문하여 사용법 동영상을 확인합니다.</p> <p>이어버드 및 충전 케이스를 다시 부팅합니다(55페이지 참조).</p>
이어버드가 앱 설치 중 응답하지 않을 경우	<p>장치에서 <b>Bose</b> 앱을 제거합니다. 앱을 다시 설치합니다(12페이지 참조).</p> <p>설치에 <b>Bose</b> 앱을 사용하고 있는지 확인합니다(12페이지 참조).</p> <p>장치 설정 메뉴에서 <b>Bose</b> 앱에 <b>Bluetooth</b> 연결에 대한 액세스 권한을 부여했는지 확인합니다.</p> <p>장치 설정 메뉴에서 <b>Bluetooth</b> 기능이 사용 설정되어 있는지 확인합니다.</p> <p>양 이어버드가 자력으로 딸각하고 충전 케이스의 제자리에 찾아 들어가도록 넣습니다. 케이스를 닫았다가 다시 엽니다. 이어버드 상태 표시등이 충전 상태를 표시합니다(30페이지 참조). 이어버드를 꺼냅니다.</p>
Bose 앱이 이어버드를 찾지 못할 경우	<p>장치에서 <b>Bose</b> 앱을 제거합니다. 앱을 다시 설치합니다(12페이지 참조).</p> <p>장치 설정 메뉴에서 <b>Bose</b> 앱에 <b>Bluetooth</b> 연결에 대한 액세스 권한을 부여했는지 확인합니다.</p> <p>양 이어버드가 자력으로 딸각하고 충전 케이스의 제자리에 찾아 들어가도록 넣습니다. 케이스를 닫았다가 다시 엽니다. 이어버드 상태 표시등이 충전 상태를 표시합니다(30페이지 참조). 이어버드를 꺼냅니다.</p> <p>이어버드를 충전 케이스에 넣고 케이스를 연 상태에서 이어버드 상태 표시등이 청색으로 천천히 깜박일 때까지 케이스 후면의 버튼을 길게 누릅니다.</p> <p>“이어버드가 장치와 연결되지 않을 경우”를 참조하십시오.</p>

증상	해결책
<p><b>Bose 앱이 장치에서 작동하지 않을 경우</b></p>	<p>장치가 <b>Bose</b> 앱과 호환되는지, 최소 시스템 요구사항을 만족하는지 확인합니다. 자세한 내용은 장치에서 앱 스토어를 참조하십시오.</p> <p>장치에서 <b>Bose</b> 앱을 제거합니다. 앱을 다시 설치합니다(12페이지 참조).</p>
<p><b>이어버드가 불편하거나 단단히 고정되지 않은 경우</b></p>	<p>이어버드를 올바르게 착용하고 있는지 확인합니다.(13페이지 참조).</p> <p>거울을 사용하여 이어버드 결합 상태를 확인합니다(14페이지 참조). 최상의 음질과 마이크 성능을 위해 이어버드가 귀에서 약 45° 각도가 되도록 조정합니다. 편안하거나 안전하지 않다고 느끼면 위나 아래로 살짝 밀어서 가장 적합한 위치를 찾습니다.</p> <p><a href="https://support.bose.com/UOE">support.bose.com/UOE</a>를 방문하여 사용법 동영상을 확인합니다.</p>
<p><b>귀걸이나 피어싱이 있는 상태에서 이어폰을 편안하게 착용할 수 없는 경우</b></p>	<p>이어버드를 착용하기 전에 귀걸이나 피어싱을 제거합니다. 이어버드가 제대로 고정되면 귀걸이나 피어싱을 다시 착용합니다.</p> <p>거울을 사용하여 이어버드 결합 상태를 확인합니다(14페이지 참조). 최상의 음질과 마이크 성능을 위해 이어버드가 귀에서 약 45° 각도가 되도록 조정합니다. 귀걸이나 피어싱으로 인해 위치가 불편한 경우 이어버드를 위아래로 살짝 움직여 가장 적합한 위치를 찾습니다.</p> <p>이어버드 배럴 바닥에 있는 자석이 귀걸이나 피어싱에 달라붙은 경우 이어버드를 위아래로 살짝 밀어서 분리합니다.</p>
<p><b>Bluetooth 연결이 간헐적일 경우</b></p>	<p>이어버드 장치 목록을 소거합니다(37페이지 참조). 장치의 <b>Bluetooth</b> 목록에서 <b>LE</b>(저에너지)로 표시된 중복 목록을 포함하여 이어버드를 삭제합니다. 다시 연결합니다(12페이지 참조).</p> <p>장치를 이어버드 가까이로 이동하고(9m) 다른 간섭 또는 방해물에서 멀리합니다.</p> <p>이어버드 및 충전 케이스를 다시 부팅합니다(55페이지 참조).</p>

증상	해결책
소리가 나지 않을 경우	<p>올바른 귀에 맞는 올바른 이어버드를 착용하고 있는지 확인합니다. 각 이어버드 베럴에서 <b>L</b>(왼쪽) 및 <b>R</b>(오른쪽) 표시를 찾습니다.</p> <p>거울을 사용하여 이어버드 결합 상태를 확인합니다(14페이지 참조).</p> <p><a href="https://support.bose.com/UOE">support.bose.com/UOE</a>를 방문하여 사용법 동영상상을 확인합니다.</p> <p>볼륨이 올려져 있는지 확인합니다(17페이지 참조).</p> <p>장치의 재생을 눌러 오디오가 재생되는지 확인합니다.</p> <p>다른 응용 프로그램 또는 뮤직 서비스에서 오디오를 재생합니다.</p> <p>장치에 직접 저장된 콘텐츠에서 오디오를 재생합니다.</p> <p>장치 2대가 연결된 경우 다른 장치를 먼저 일시 중지합니다.</p> <p>스피커 포트에 쌓인 잔해나 왁스를 제거합니다.</p> <p>장치를 다시 시작합니다.</p>
하나의 이어버드에서 소리가 나지 않을 경우	<p>거울을 사용하여 이어버드 결합 상태를 확인합니다(14페이지 참조).</p> <p><a href="https://support.bose.com/UOE">support.bose.com/UOE</a>를 방문하여 사용법 동영상상을 확인합니다.</p> <p>Bose 앱의 소프트웨어가 최신인지 확인합니다(44페이지 참조).</p> <p>스피커 포트에 쌓인 잔해나 왁스를 제거합니다.</p> <p>양 이어버드가 자력으로 딸각하고 충전 케이스의 제자리에 찾아 들어가도록 넣습니다. 케이스를 닫았다가 다시 엽니다. 이어버드 상태 표시등이 충전 상태를 표시합니다(30페이지 참조). 이어버드를 꺼냅니다.</p>
오디오와 비디오가 동기화되지 않을 경우	<p>응용 프로그램 또는 뮤직 서비스를 닫았다가 다시 엽니다.</p> <p>다른 응용 프로그램 또는 뮤직 서비스에서 오디오를 재생합니다.</p> <p>양 이어버드가 자력으로 딸각하고 충전 케이스의 제자리에 찾아 들어가도록 넣습니다. 케이스를 닫았다가 다시 엽니다. 이어버드 상태 표시등이 충전 상태를 표시합니다(30페이지 참조). 이어버드를 꺼냅니다.</p>

증상	해결책
음질이 불량한 경우	<p>올바른 귀에 맞는 올바른 이어버드를 착용하고 있는지 확인합니다. 각 이어버드 배럴에서 <b>L</b>(왼쪽) 및 <b>R</b>(오른쪽) 표시를 찾습니다.</p> <p>거울을 사용하여 이어버드 결합 상태를 확인합니다(14페이지 참조). 최상의 음질과 마이크 성능을 위해 이어버드가 귀에서 약 45° 각도가 되도록 조정합니다. 편안하거나 안전하지 않다고 느끼면 위나 아래로 살짝 밀어서 가장 적합한 위치를 찾습니다.</p> <p><a href="https://support.bose.com/UOE">support.Bose.com/UOE</a>를 방문하여 사용법 동영상을 확인합니다.</p> <p>설치에 <b>Bose</b> 앱을 사용하고 있는지 확인합니다(12페이지 참조).</p> <p>다른 오디오 트랙을 시도해 봅니다.</p> <p>다른 응용 프로그램 또는 뮤직 서비스에서 오디오를 재생합니다.</p> <p>스피커 포트에 쌓인 잔해나 왁스를 제거합니다.</p> <p>장치 2대가 연결된 경우 두 번째 장치를 분리합니다.</p> <p>장치 또는 음악 앱에서 오디오 향상 기능을 끕니다.</p> <p>한쪽 이어버드만 착용하는 경우 다른 쪽 이어버드가 자석으로 제자리에 고정될 때까지 케이스에 넣습니다.</p> <p>이어버드가 올바른 <b>Bluetooth</b> 프로필을 통해 연결되었는지 확인합니다: <b>Stereo A2DP</b>. 장치의 <b>Bluetooth</b>/오디오 설정 메뉴에서 올바른 프로파일이 선택되었는지 확인합니다.</p> <p>이어버드, 장치 또는 음악 앱의 볼륨을 낮춥니다.</p> <p>장치에서 <b>Bluetooth</b> 기능을 사용 해제했다가 다시 사용 설정합니다.</p> <p>이어버드 장치 목록을 소거합니다(37페이지 참조). 장치의 <b>Bluetooth</b> 목록에서 <b>LE</b>(저에너지)로 표시된 중복 목록을 포함하여 이어버드를 삭제합니다. 다시 연결합니다(12페이지 참조).</p>
오디오가 조용한 경우	<p>볼륨이 올려져 있는지 확인합니다(17페이지 참조).</p> <p>올바른 귀에 맞는 올바른 이어버드를 착용하고 있는지 확인합니다. 각 이어버드 배럴에서 <b>L</b>(왼쪽) 및 <b>R</b>(오른쪽) 표시를 찾습니다.</p> <p>거울을 사용하여 이어버드 결합 상태를 확인합니다(14페이지 참조). 최상의 음질과 마이크 성능을 위해 이어버드가 귀에서 약 45° 각도가 되도록 조정합니다. 편안하거나 안전하지 않다고 느끼면 위나 아래로 살짝 밀어서 가장 적합한 위치를 찾습니다.</p> <p>스피커 포트가 외이도에 더 가까워지도록 이어버드를 약간 아래로 밀어봅니다.</p> <p>스피커 포트에 쌓인 잔해나 왁스를 제거합니다.</p>

증상	해결책
저음이 너무 많은 경우	<p>거울을 사용하여 이어버드 결합 상태를 확인합니다(14페이지 참조). 최상의 음질과 마이크 성능을 위해 이어버드가 귀에서 약 45° 각도가 되도록 조정합니다. 편안하거나 안전하지 않다고 느끼면 위나 아래로 살짝 밀어서 가장 적합한 위치를 찾습니다.</p> <p>Bose 앱을 사용하여 저음 볼륨을 조절합니다(19페이지).</p> <p>스피커가 외이도에서 더 멀리 떨어지도록 이어버드를 살짝 위로 밀어봅니다.</p>
저음이 너무 적은 경우	<p>거울을 사용하여 이어버드 결합 상태를 확인합니다(14페이지 참조). 최상의 음질과 마이크 성능을 위해 이어버드가 귀에서 약 45° 각도가 되도록 조정합니다. 편안하거나 안전하지 않다고 느끼면 위나 아래로 살짝 밀어서 가장 적합한 위치를 찾습니다.</p> <p>Bose 앱을 사용하여 저음 볼륨을 조절합니다(19페이지).</p> <p>스피커가 외이도에 더 가까워지도록 이어버드를 살짝 아래로 밀어봅니다.</p>
이어폰마다 오디오 볼륨이 다른 경우	더 소리가 작은 이어버드를 다른 이어버드의 볼륨과 일치할 때까지 귀에 살짝 밀어 넣습니다.
몰입 오디오가 제대로 들리지 않거나 너무 가깝게 느껴질 경우	Bose 앱을 사용하여 귀의 이어버드 위치에 더 잘 맞도록 몰입 오디오를 보정합니다. 설정 메뉴에서 이 옵션에 액세스할 수 있습니다.
마이크가 작동하지 않을 경우	<p>이어버드가 입이나 턱을 향해 너무 아래쪽으로 기울어져 있을 수 있습니다. 거울을 사용하여 이어버드 결합 상태를 확인합니다(14페이지 참조). 최상의 음질과 마이크 성능을 위해 이어버드가 귀에서 약 45° 각도가 되도록 조정합니다. 편안하거나 안전하지 않다고 느끼면 위나 아래로 살짝 밀어서 가장 적합한 위치를 찾습니다.</p> <p>다시 통화를 시도해 봅니다.</p> <p>마이크 포트에 쌓인 잔해나 왁스를 제거합니다(43페이지 참조).</p> <p>다른 호환 장치를 사용해 봅니다.</p> <p>조용한 곳으로 이동하여 다시 시도해봅니다.</p> <p>장치에서 <b>Bluetooth</b> 기능을 사용 해제했다가 다시 사용 설정합니다.</p> <p>이어버드 장치 목록을 소거합니다(37페이지 참조). 장치의 <b>Bluetooth</b> 목록에서 <b>LE(저에너지)</b>로 표시된 중복 목록을 포함하여 이어버드를 삭제합니다. 다시 연결합니다(12페이지 참조).</p>

증상	해결책
모드를 조절할 수 없는 경우	<p>양 이어버드가 자력으로 딸각하고 충전 케이스의 제자리에 찾아 들어가도록 넣습니다. 케이스를 닫았다가 다시 엽니다. 이어버드 상태 표시등이 충전 상태를 표시합니다(30페이지 참조). 이어버드를 꺼냅니다.</p> <p>특정 이어버드에 바로 가기를 사용자 지정한 경우 올바른 이어버드의 버튼을 길게 누릅니다.</p> <p>특정 이어버드에 바로 가기를 사용자 지정한 경우 <b>Bose</b> 앱을 사용하여 다른 이어버드에 바로 가기를 할당하고 다시 시도합니다. 사용법 동영상은 <a href="https://support.bose.com/UOE">support.bose.com/UOE</a>에서 확인합니다.</p> <p><b>Bose</b> 앱을 사용하여 모드를 조절합니다. 제품 조작 화면에서 이 옵션에 액세스할 수 있습니다(12페이지 참조).</p>
전화 통화 중 상대방의 음성 청취가 어려운 경우	장치를 사용하여 볼륨을 올립니다.
이어버드가 응답하지 않을 경우	<p>양 이어버드가 자력으로 딸각하고 충전 케이스의 제자리에 찾아 들어가도록 넣습니다. 케이스를 닫았다가 다시 엽니다. 이어버드 상태 표시등이 충전 상태를 표시합니다(30페이지 참조). 이어버드를 꺼냅니다.</p> <p>이어버드 및 충전 케이스를 다시 부팅합니다(55페이지 참조). 그래도 문제가 해결되지 않으면 이어버드를 공장 설정으로 복원합니다(56페이지 참조).</p>
이어버드가 버튼을 눌러도 반응하지 않을 경우	<p>여러 번 누르기 기능의 경우 누르는 속도를 변경합니다.</p> <p>뮤직 앱이 기능을 지원하는지 확인합니다.</p> <p>이어버드가 고온 또는 저온에 노출된 경우 이어버드를 실온으로 되돌립니다.</p> <p>자동 볼륨이 사용 설정된 경우 52페이지의 “자동 볼륨이 활성화된 상태에서 볼륨을 조절할 때 효과가 미미한 경우”를 참조하십시오.</p> <p>다른 장치를 연결하고 다시 시도해봅니다.</p> <p>이어버드 및 충전 케이스를 다시 부팅합니다(55페이지 참조).</p>
바로 가기에 액세스할 수 없을 경우	<p><b>Bose</b> 앱을 사용하여 바로 가기를 설정했는지 확인합니다(20페이지 참조).</p> <p>특정 이어버드에 바로 가기를 사용자 지정한 경우 올바른 이어버드의 버튼을 길게 누릅니다.</p> <p>특정 이어버드에 바로 가기를 사용자 지정한 경우 <b>Bose</b> 앱을 사용하여 다른 이어버드에 바로 가기를 할당하고 다시 시도합니다. 사용법 동영상은 <a href="https://support.bose.com/UOE">support.bose.com/UOE</a>에서 확인합니다.</p>

증상	해결책
자동 볼륨이 활성화된 상태에서 볼륨을 조정할 때 효과가 미미한 경우	소음으로 인해 이어버드의 오디오 볼륨이 능동적으로 증가하는 경우, 기준 설정을 현재 수준 이상으로 높이지 않는 한 수동으로 볼륨을 조정해도 효과가 미미하거나 일시적일 수 있습니다. 이 상황에서 볼륨을 올리려면 볼륨 변화가 들릴 때까지 이어버드 컨트롤 또는 장치 컨트롤을 사용하여 볼륨을 계속 올립니다(18페이지 참조). 볼륨을 내리려면 Bose 앱을 사용하여 자동 볼륨을 사용 해제한 다음 볼륨을 내립니다(18페이지 참조).
자동 볼륨이 사용 설정된 상태에서 말할 때 오디오가 더 커질 경우	자동 볼륨은 주변 소음 수준을 측정할 때 사용자의 목소리를 최대한 무시하도록 설계되었습니다. 말할 때 오디오가 점점 커진다면 이어버드가 입이나 턱을 향해 너무 아래쪽으로 기울어진 것일 수 있습니다. 거울을 사용하여 이어버드 결합 상태를 확인합니다(14페이지 참조). 최상의 음질과 마이크 성능을 위해 이어버드가 귀에서 약 45° 각도가 되도록 조정합니다. 편안하거나 안전하지 않다고 느끼면 위나 아래로 살짝 밀어서 가장 적합한 위치를 찾습니다.
자동 볼륨이 사용 설정된 상태에서 다른 사람이 말할 때 오디오가 더 커질 경우	자동 볼륨은 다른 사람의 목소리를 환경 소음으로 분류하므로 큰 목소리에 대한 보상을 위해 오디오 볼륨이 올라갈 수 있습니다. 이를 방지하려면 대화 중에 오디오를 일시 중지하거나(17페이지 참조) Bose 앱을 사용하여 자동 볼륨을 사용 해제할 수 있습니다. 설정 메뉴에서 이 옵션에 액세스할 수 있습니다.
이어버드가 충전되지 않을 경우	이어버드가 충전 케이스에 올바르게 놓였는지 확인합니다. 배터리 수명을 보존하려면 이어버드가 충전되는 동안 케이스를 닫아 놓아야 합니다(25페이지 참조). 이어버드의 충전 접점이나 케이스의 충전 핀을 덮고 있는 먼지, 이물질 또는 액체가 없는지 확인합니다. 이어버드 배치가 방해가 되지 않도록 각 이어버드 아래 케이스 표면의 플라스틱 필름을 제거합니다. USB 케이블이 충전 케이스의 포트에 올바르게 일치해야 합니다. USB 케이블의 양쪽을 단단히 고정합니다. 다른 USB 케이블을 시도합니다. 다른 충전기를 시도해 봅니다. 이어버드 또는 충전 케이스가 고온 또는 저온에 노출된 경우 이어버드 또는 케이스를 실온으로 되돌립니다. 다시 충전합니다(25페이지 참조).



증상	해결책
충전 케이스가 충전되지 않을 경우	<p>USB 케이블이 충전 케이스의 포트에 올바르게 일치해야 합니다.</p> <p>충전 케이스 배터리가 완전히 소모된 경우 케이스가 초기 충전을 복구할 수 있도록 USB 케이블을 충분히 오래 연결해 두었는지 확인합니다. 케이블을 제거했을 때 충전 케이스 상태 표시등이 꺼지면 USB 케이블을 다시 연결합니다.</p> <p>USB 케이블의 양쪽을 단단히 고정합니다.</p> <p>다른 USB 케이블을 시도합니다.</p> <p>충전 케이스가 닫혀 있는지 확인합니다. 배터리 수명을 보존하려면 이어버드가 충전되는 동안 케이스를 닫아 놓아야 합니다.</p> <p>다른 충전기를 시도해 봅니다.</p> <p>충전 케이스가 고온 또는 저온에 노출된 경우 케이스를 실온으로 되돌립니다. 다시 충전합니다(27페이지 참조).</p> <p>충전 케이스가 물에 노출된 경우 USB-C 포트가 완전히 마를 때까지 기다립니다. 다시 충전합니다(27페이지 참조).</p> <p>충전 케이스 액세서리가 제대로 설치되어 있는지 확인하고 USB 케이블이 충전 케이스의 포트에 단단히 연결되어 있는지 확인합니다.</p>
이어버드 배터리 수명이 예상보다 짧은 경우	<p>배터리 수명은 설정 및 사용량에 따라 달라집니다. 몰입 오디오 또는 자동 볼륨이 켜짐으로 설정되어 있는 경우 배터리 수명을 연장하려면 Bose 앱을 사용하여 사용 해제하는 것이 좋습니다. 자세한 내용은 29페이지를 참조하십시오.</p>
음성 안내 언어가 올바르지 않은 경우	<p>Bose 앱을 사용하여 음성 안내 언어를 변경합니다(12페이지 참조). 설정 메뉴에서 이 옵션에 액세스할 수 있습니다.</p>
통화 알림을 받지 못할 경우	<p>장치가 방해 금지로 설정되어 있지 않은지 확인합니다.</p> <p>Bose 앱을 사용하여 음성 안내를 사용 설정했는지 확인합니다(12페이지 참조). 설정 메뉴에서 이 옵션에 액세스할 수 있습니다.</p> <p>장치 Bluetooth 메뉴에서 이어버드에 연락처 액세스 권한을 부여했는지 확인합니다.</p>
이어버드가 Bose 스마트 사운드바 또는 스피커에 연결되지 않을 경우	<p>호환되는 Bose 제품에 연결하고 있는지 확인합니다. 호환 제품 목록에 대해서는 다음에서 확인하십시오. <a href="https://support.bose.com/Groups">support.bose.com/Groups</a></p> <p>이어버드를 충전 케이스에 넣고 케이스를 연 상태에서 이어버드 상태 표시등이 청색으로 천천히 깜박일 때까지 케이스 후면의 버튼을 길게 누릅니다.</p> <p>이어버드는 사운드바 또는 스피커의 9m 이내에서 사용해야 합니다.</p>

증상	해결책
<p><b>이어버드가 이전에 연결된 Bose 스마트 사운드바 또는 스피커에 연결되지 않을 경우</b></p>	<p>이어버드를 충전 케이스에 넣고 케이스를 연 상태에서 이어버드 상태 표시등이 청색으로 천천히 깜박일 때까지 케이스 후면의 버튼을 길게 누릅니다. Bose 앱을 사용하여 이어버드를 호환 Bose 제품에 연결합니다. 자세한 내용은 다음에서 확인하십시오. <a href="https://support.Bose.com/Groups">support.Bose.com/Groups</a></p>
<p><b>Bose 스마트 사운드바 또는 스피커에 연결되었을 때 제품 간 오디오가 지연되는 경우</b></p>	<p>Bose 앱을 다운로드하고 소프트웨어 업데이트가 있으면 실행합니다.</p>

## 이어버드 및 충전 케이스 다시 부팅

이어버드 또는 충전 케이스가 응답하지 않을 경우 다시 부팅할 수 있습니다.

**참고:** 이어버드를 다시 부팅하면 이어버드 장치 목록이 소거됩니다. 다른 설정은 소거되지 않습니다.

이어버드를 충전 케이스에 넣고 케이스를 연 상태에서 이어버드 상태 표시등이 백색을 2회 점멸하고 청색을 천천히 깜박인 다음 꺼질 때까지 케이스 후면의 버튼을 20초 동안 길게 누릅니다.

**참고:** 이어버드가 케이스 안에 있고 케이스는 열려 있어야 합니다.

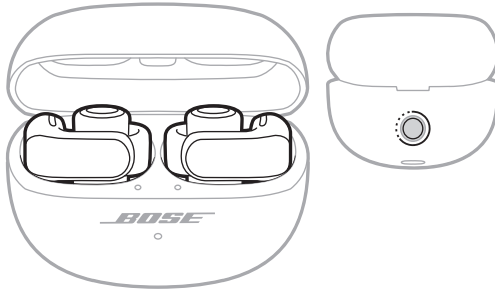

재부팅이 완료되면 충전 상태에 따라 이어버드 상태 표시등이 점등된 후 청색으로 천천히 깜박입니다(30페이지 참조). 케이스 배터리 잔량에 따라 충전 케이스 상태 표시등이 점등됩니다(32페이지 참조).

## 공장 설정으로 이어버드 복원

공장 설정으로 복원하면 모든 설정을 지우고 이어버드를 원래의 초기 상태로 되돌릴 수 있습니다. 그런 다음 이어버드를 처음 설정하는 것처럼 구성할 수 있습니다.

이어버드에 문제가 있거나 Bose 고객 서비스의 지시를 받은 경우에만 공장 설정으로 복원하는 것이 좋습니다.

1. 장치의 **Bluetooth** 목록에서 이어버드를 제거합니다.
2. Bose 앱을 사용하여 Bose 계정에서 이어버드를 제거합니다.

**참고:** Bose 앱을 사용하여 Bose 계정에서 이어버드를 제거하는 방법에 대한 자세한 내용은 [support.Bose.com/UOE](https://support.Bose.com/UOE)에서 확인하십시오.

3. 이어버드를 충전 케이스에 넣고 케이스를 연 상태에서 이어버드 상태 표시등이 백색을 2회 점멸하고 청색을 천천히 점멸한 다음 꺼질 때까지 케이스 후면의 버튼을 20초 동안 길게 누릅니다.

**참고:** 이어버드가 케이스 안에 있고 케이스는 열려 있어야 합니다.

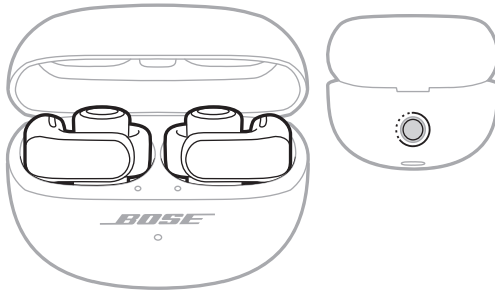

4. 이전 단계를 2번 더 반복합니다.

세 번째 후에는 상태 표시등이 3초 동안 주황색을 깜박여 공장 설정이 복원되고 있음을 나타냅니다.

복원이 완료되면 상태 표시등이 청색을 천천히 깜박입니다. 이어버드는 이제 원래의 기본 상태입니다.

**참고:** 문제를 해결할 수 없는 경우 다음에서 추가 문제 해결 및 지원을 받을 수 있습니다: [support.Bose.com/UOE](https://support.Bose.com/UOE)

## 请阅读并保留所有安全和使用说明。

**CE** Bose Corporation 在此声明，本产品严格遵守 2014/53/EU 指令和其他所有适用的欧盟指令要求中的基本要求和相关规定。符合声明全文载于：[www.Bose.com/compliance](http://www.Bose.com/compliance)

**UK  
CA** 本产品符合所有适用的 2016 电磁兼容性法规和所有其他适用的英国法规。符合声明全文载于：[www.Bose.com/compliance](http://www.Bose.com/compliance)

Bose Corporation 在此声明，本产品严格遵守 2017 无线电设备法规的基本要求和所有其他适用的英国法规。符合声明全文载于：[www.Bose.com/compliance](http://www.Bose.com/compliance)

## 重要安全说明

只能使用制造商指定的附件/配件。

任何维修事宜均请向合格的人员咨询。如果设备有任何损坏，均需进行维修，例如电源线或插头受损、液体溅入或物体落入设备内、设备受雨淋或受潮、不能正常工作或跌落。



### 警告/小心

- 为避免意外吞食，产品的存放位置应远离儿童和宠物。产品中包含电池，如果吞食会造成危险。如果吞食，需立即就医。不使用时，请将产品存放在远离儿童和宠物的地方。
- 产品不适合儿童使用。
- 为了避免听力受损，请不要在高音量下使用耳机。先将产品音量调低，然后再戴上耳机，之后再逐渐调高音量，直到达到舒适、适度的音量。
- 为了避免听力受损，请不要直接将耳机插入耳道中。佩戴耳机时，将扬声器放在耳朵内缘，将耳挂放在耳后。有关如何佩戴耳机的更多信息，请参见第 13 页。
- 不要在驾驶车辆时使用本产品，这在有些地方可能被法律禁止。请谨慎行事，并遵守适用法律。如果本产品影响了您保持注意力，或者影响了您在驾驶车辆时听取周围声音的能力，包括听取警报和警告信号，请立即停止使用。
- 如果在进行任何需要关注的活动时使用耳机，请小心使用。切勿在无法听到周围的声音可能对自己或他人造成危险时使用耳机，例如，在道路、施工现场或铁路附近骑自行车或步行等。
- 不要将产品浸入水中，也不要将产品长时间暴露在水中。
- 如果发现产品发热，请立即取下产品。



包含小部件，可能会导致窒息。不适合 3 岁以下的儿童使用。



本产品含有磁性材料。关于是否会影响可植入医疗设备的情况，请咨询医生。

- 未经授权切勿改装本产品。
- 请将本产品放置到远离火源和热源的地方。请勿将明火火源（如点燃的蜡烛）置于本产品上或靠近本产品。
- 仅将本产品搭配经过相关部门批准且符合本地监管要求（如 UL、CSA、VDE、CCC）的 LPS 电源使用。
- 此产品随附的电池如果处理不当、更换不当或更换为不正确的类型，可能存在起火或化学灼伤危险。
- 如果电池漏液，请避免让液体与皮肤或眼睛接触。如果接触到了液体，请咨询医生。
- 请勿使含有电池的产品过热（例如，请避免阳光直射并远离火源等）。
- 充电前请擦掉耳机和充电盒上的汗水。
- IPX4 和 IPX1 非永久性条件且防水性可能会因正常磨损而减小。

**注意：**本设备已经过测试，符合 FCC 规则第 15 部分有关 B 类数字设备的各项限制。这些限制性规定旨在防范安装在住宅中的设备产生有害干扰。本设备产生、使用并可能散发无线射频能量，如果不按照指示安装和使用，则可能会对无线电通讯造成有害干扰。然而，按照指示安装也不能保证某些安装不会发生干扰。如果本设备确实对无线电或电视接收造成有害干扰（可通过关闭和打开本设备来确定），用户可尝试采取以下一种或多种措施来纠正干扰：

- 重新调整接收产品或天线的方向或位置。
- 增大本设备和接收器的间距。
- 将本设备和接收器的电源线插入不同线路上的插座中。
- 请咨询经销商或有经验的无线电/电视技术人员以获得帮助。

未经 Bose Corporation 明确批准，擅自更改或改装本设备会使用户操作本设备的权利失效。

本设备符合 FCC 规则第 15 部分规定和加拿大 ISED 免许可证 RSS 标准。本设备工作时应满足下列两项要求：(1) 本设备不会造成有害干扰；(2) 本设备必须承受任何接收到的干扰，包括可能造成设备异常工作的干扰。

本设备符合为公众阐明的 FCC 和加拿大 ISED 辐射限制。此发射器不能与其他天线或发射器位于同一地点或与这些设备一起使用。

FCC ID: A94926L / A94926R | IC: 3232A-926L / 3232A-926R

**充电盒型号：**438926 | **右耳机型号：**926R | **左耳机型号：**926L

本系统中使用的耳机已经根据电波法中的规定进行了认证。

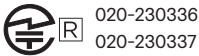

020-230336

020-230337

CAN ICES-3(B)/NMB-3(B)

**欧洲：**工作频段 2400 至 2483.5 MHz。| 最大传输功率低于 20 dBm EIRP。

## SAR 信息

耳机	实测	实测
	1-g SAR W/kg	10-g SAR W/kg
左边	0.46	0.18
右边	0.57	0.22



此标志表示本产品不得作为生活垃圾丢弃，必须送至相关回收部门循环利用。适当的处理和回收有助于保护自然资源、人类健康以及自然环境。想了解更多有关本产品的处理和回收信息，请与当地民政部门、废弃物处理服务机构或出售本产品的商店联系。

## 低功率射頻器材技術規範

取得審驗證明之低功率射頻器材，非經核准，公司、商號或使用者均不得擅自變更頻率、加大功率或變更原設計之特性及功能。低功率射頻器材之使用不得影響飛航安全及干擾合法通信；經發現有干擾現象時，應立即停用，並改善至無干擾時方得繼續使用。前述合法通信，指依電信管理法規定作業之無線電通信。低功率射頻器材須忍受合法通信或工業、科學及醫療用電波輻射性電機設備之干擾。

请勿尝试拆除产品内的可充电锂电池。请联系当地的 Bose 经销商或其他有资格的专业人士进行拆除。



请适当处理废旧电池，遵守本地规章。切勿将其焚化。

廢電池請回收



R-C-Bos-926L (左)  
R-C-Bos-926R (右)  
R-R-Bos-438926 (充电盒)  
보스코리아 유통회사

有毒或有害物质或元素的名称及成分

有毒或有害物质和元素

零件名称	铅 (Pb)	汞 (Hg)	镉 (Cd)	六价铬 (Cr(VI))	多溴化联苯 (PBB)	多溴二苯醚 (PBDE)
印刷电路板	X	○	○	○	○	○
金属零件	X	○	○	○	○	○
塑料零件	○	○	○	○	○	○
扬声器	X	○	○	○	○	○
线缆	X	○	○	○	○	○

此表格符合 SJ/T 11364 条款。

○：表示此零件中所有同类物质包含的有毒或有害物质低于 GB/T 26572 中的限定要求。

X：表示此零件使用的同类物质中至少有一种包含的有毒或有害物质高于 GB/T 26572 中的限定要求。



设备名称：耳机和充电盒型号：438926

限用物质及其化学符号

装置	铅 (Pb)	汞 (Hg)	镉 (Cd)	六价铬 (Cr <sup>6+</sup> )	多溴化联苯 (PBB)	多溴联苯醚 (PBDE)
印刷电路板	-	○	○	○	○	○
金属零件	-	○	○	○	○	○
塑料零件	○	○	○	○	○	○
扬声器	-	○	○	○	○	○
线缆	-	○	○	○	○	○

注意 1：“○” 限用物质的百分比含量未超出参考值。

注意 2：“-” 表示限用物质属于豁免项目范围。



**生产日期：**序列号中第八位数字表示生产年份；“4”表示 2014 年或 2024 年。

**进口商：**博士视听系统（上海）有限公司，上海市闵行区古浪路 2337 号 D 座 6 层，201100 | Bose Products B.V., Gorslaan 60, 1441 RG Purmerend, The Netherlands | Bose de México S. de R.L. de C.V., Avenida Prado Sur #150, Piso 2, Interior 222 y 223, Colonia Lomas de Chapultepec V Sección, Miguel Hidalgo, Ciudad de México, C.P. 11000 电话：+5255 (5202) 3545 | Bose 有限公司 (H.K.), 台北市民生东路 3 段 10 号 9F 10480, 电话：+886-2-2514 7676 | Bose Limited, Bose House, Quayside Chatham Maritime, Chatham, Kent, ME4 4QZ, United Kingdom

**输出容量：**350mAh | **IPXX 额定值：**IPX4（耳机），IPX1（充电盒）

CMIIIT ID 位于包装盒上。

此产品的 **Bose 使用条款** 详见：[worldwide.bose.com/terms-of-use](https://www.worldwide.bose.com/terms-of-use)

**许可披露：**要查看作为 Bose Ultra 开放式耳机组件随附的第三方软件包的许可披露，请使用 Bose 应用。您可以从“设置”菜单中访问此信息。

Apple、Apple 徽标、iPad 以及 iPhone 是 Apple Inc. 在美国和其他国家/地区注册的商标。商标“iPhone”已获得 Aiphone K.K. 在日本的使用许可。App Store 是 Apple Inc. 的服务标志。

使用“Apple 专用”标记表示此附件的设计专门用来连接标记中认定的 Apple 产品，并且通过了开发商的认证，符合 Apple 的性能标准。Apple 对此设备的工作或其与安全 and 规章标准的符合性概不负责。

Bluetooth® 文字标记和徽标是由 Bluetooth SIG, Inc. 所拥有的注册商标，Bose Corporation 根据许可规定使用上述标记。

Google、Android 以及 Google Play 是 Google LLC 的商标。

Snapdragon Sound 是 Qualcomm Technologies, Inc. 和/或其子公司的产品。Qualcomm、Snapdragon 和 Snapdragon Sound 是 Qualcomm Incorporated 的商标或注册商标。

USB Type-C® 和 USB-C® 是 USB 应用者论坛的注册商标。

Bose、B 徽标以及 SimpleSync 是 Bose Corporation 的商标。| Bose Corporation 总部：1-877-230-5639 | ©2024 Bose Corporation. 未经事先书面许可，不得复制、修改、发行或以其他方式使用本资料的任何部分。

## 请填写以下内容，留作记录

耳机日期代码位于每个耳机的内表面平面处。型号和充电盒序列号位于充电盒盖上。

序列号：\_\_\_\_\_

型号：438926

请保留您的收据。现在是您注册 Bose 产品的好机会。您可以访问 [worldwide.bose.com/ProductRegistration](https://www.worldwide.bose.com/ProductRegistration) 轻松完成此操作。

## 装箱单

内件 .....	11
----------	----

## BOSE 应用设置

下载 Bose 应用 .....	12
将耳机添加至现有帐户 .....	12

## 如何佩戴

戴上耳机 .....	13
检查佩戴情况 .....	14

## 电源

打开电源 .....	15
关闭电源 .....	16

## 耳机控件

媒体播放 .....	17
音量功能 .....	18
自动音量 .....	18
通话 .....	19
来电通知 .....	19
调节音频均衡器 .....	19

## 快捷方式

使用快捷功能 .....	20
更改或禁用快捷功能 .....	20

## 沉浸式音频

沉浸式音频设置.....	21
更改沉浸式音频设置 .....	22
改变模式 .....	22
使用快捷功能.....	22
通话时的沉浸式音频 .....	22
校准沉浸式音频.....	22

## 聆听模式

模式.....	23
改变模式 .....	24
在耳机上添加或删除模式.....	24

## 设备语音控制

设备语音控制功能.....	25
---------------	----

## 电池

为耳机充电 .....	26
给充电盒充电.....	27
检查耳机的电池电量 .....	28
使用耳机时.....	28
给耳机充电时.....	28
检查充电盒的电池电量 .....	28
充电时间 .....	29

## 耳机和充电盒状态

耳机状态灯 .....	30
Bluetooth® 状态 .....	30
电池、更新和错误状态 .....	31
充电盒状态灯.....	32
电池、更新和错误状态 .....	32

## **BLUETOOTH 连接**

使用 Bose 应用连接.....	33
使用设备上的 <i>Bluetooth</i> 菜单连接.....	33
断开设备连接.....	34
重新连接设备.....	35
重新连接最近连接的设备.....	35
重新连接到其他设备.....	35
连接另一设备.....	36
在两个连接的设备之间切换.....	36
清除耳机设备列表.....	37
仅限 Android™ 设备.....	38
使用快速配对连接.....	38
Snapdragon Sound™ 技术.....	39

## **连接 BOSE 产品**

连接 Bose 智能扬声器或 Bose 智能条形扬声器.....	40
优势.....	40
兼容产品.....	40
使用 Bose 应用连接.....	41
重新连接 Bose 智能扬声器或 Bose 智能条形扬声器.....	41

<b>耐汗和耐风化</b> .....	42
---------------------	----

## 维护与保养

收纳耳机 .....	43
清洁耳机和充电盒 .....	43
更换零件和配件 .....	43
有限质保 .....	43
更新耳机 .....	44
更新充电盒 .....	44
查看耳机日期代码 .....	44
查看充电盒序列号 .....	44

## 故障排除

首先尝试这些解决方案 .....	45
其他解决方案 .....	45
重启耳机和充电盒 .....	55
将耳机恢复为出厂设置 .....	56

## 内件

请确认包装箱中内含以下部件：



Bose Ultra 开放式耳机

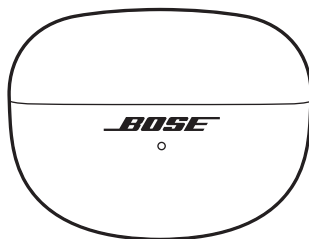

充电盒



USB Type-C® 到 USB-A 线缆

**注意：**如果产品的任何部分缺失或损坏，请勿使用。请访问 [support.bose.com/UOE](https://support.bose.com/UOE) 了解故障排除文章、视频以及产品维修或更换信息。

您可以在任何设备（例如智能手机或平板）上通过 Bose 应用设置和控制耳机。

您可以使用此应用管理 *Bluetooth* 连接、管理耳机设置、调整音频、选择自己的语音提示语言并获得 Bose 的更新和新功能。

**注意：**如果您已为其他 Bose 产品创建了 Bose 帐户，请参见“将耳机添加至现有帐户”。

## 下载 BOSE 应用

1. 在您的设备上下载 Bose 应用。



2. 请按照应用说明执行操作。

## 将耳机添加至现有帐户

要添加 Bose Ultra 开放式耳机，请打开 Bose 应用，然后从产品列表屏幕中添加耳机。

## 戴上耳机

1. 握住耳机的圆柱形部分，使按钮位于顶部，**R**（右）或**L**（左）标记朝向您。

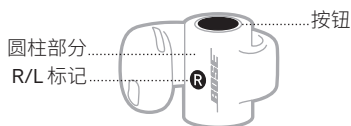

2. 将耳机扬声器挂在耳朵上，然后缠绕耳机圆柱部分，使其位于耳后。

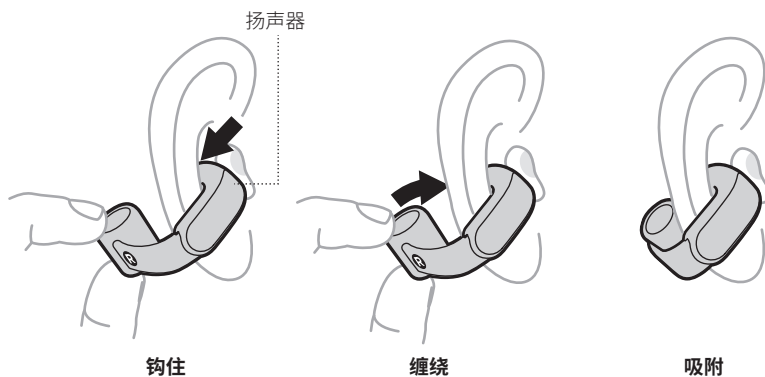

3. 为了获得最佳音质和性能，请调节耳机，使其与耳朵成  $45^\circ$  角。如果感觉不舒服或不稳固，可稍微向上或向下滑动，找到最适合自己的位置。



4. 检查佩戴情况（请参见第 14 页）。
5. 重复步骤 1 - 4，戴上另一个耳机。



## 检查佩戴情况

上下左右晃头，确保耳机稳定舒适。然后，用镜子检查是否合适。

### 正确佩戴

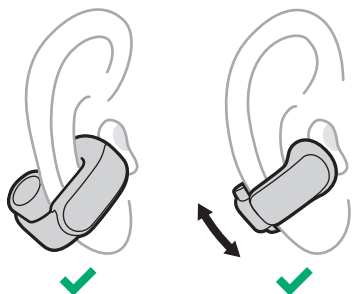

- 耳机圆柱部分位于耳后，按钮朝上。
- 耳机扬声器位于耳朵内侧，但没有插入耳道。
- 耳机与耳朵的夹角约为  $45^\circ$ ，不过为了佩戴舒适，您可以将其上下轻微滑动。
- 耳机佩戴舒适、稳固。

### 不合适

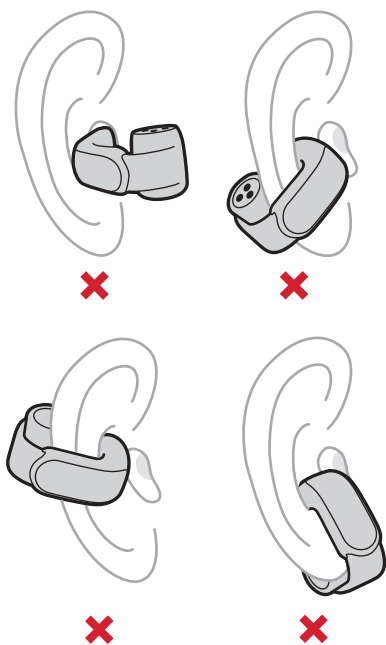

- 耳机圆柱部分位于耳朵前侧或按钮朝下。
- 耳机扬声器插入耳道，而不是靠在耳朵内侧。
- 耳机向下倾斜，朝向下巴或嘴巴。
- 耳机感觉不舒服、夹耳朵、松动或不稳固。

## 打开电源

打开充电盒。

耳机电源打开。耳机状态灯根据充电状态亮起（请参见第 30 页）。充电盒状态灯会根据充电盒电池电量亮起（请参见第 32 页）。

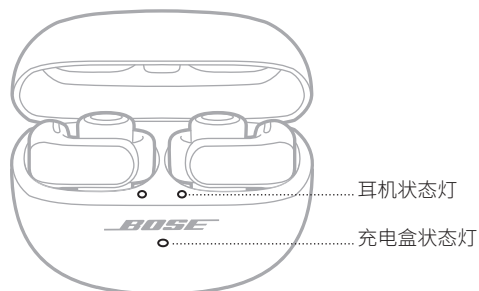

**注意：**从充电盒中取出耳机后，关闭充电盒有助于延长电池寿命并防止充电盒中落入碎屑。

## 关闭电源

1. 将两只耳机放入充电盒。

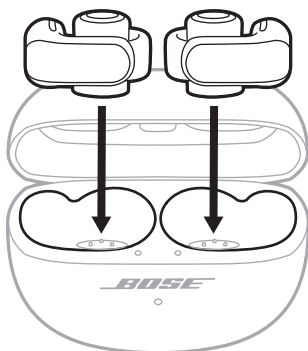

耳机与设备断开连接并关闭电源。耳机状态灯根据充电状态亮起（请参见第 32 页）。

2. 关闭充电盒。

充电盒状态灯会根据充电盒电池电量亮起（请参见第 32 页）。

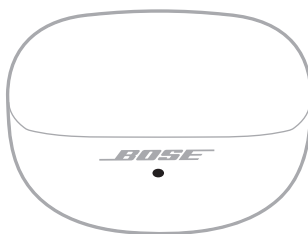

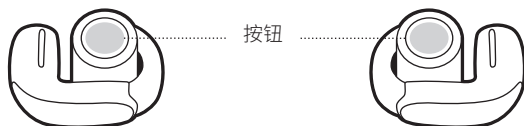

每个耳机的圆柱部分顶部都有一个按钮。这些按钮可控制媒体播放、音量、通话和您的快捷功能（请参见第 20 页）。

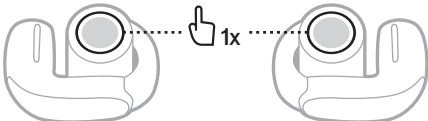

**注意：**除音量外，您还可以使用任一耳机按钮控制所有功能。在控制音量时，左右耳机按钮具有不同的功能（请参见第 18 页）。

## 媒体播放

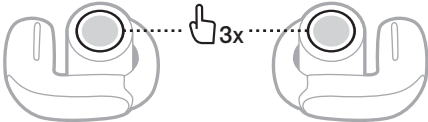
控制	操作方法
播放/暂停	按任一耳机按钮。 
跳到下一曲目	按两下任一耳机按钮。 
跳到上一曲目	按三下任一耳机按钮。 

## 音量功能

控制	操作方法	
调高音量	按两下并按住右耳机按钮。 按住按钮，音量会增大。 达到所需音量时松开。	
降低音量	按两下并按住左耳机按钮。 按住按钮，音量会减小。 达到所需音量时松开。	

**提示：**您还可以使用设备上或 Bose 应用中的音量控件增大或减小音量。

## 自动音量

耳机可根据周围噪音水平自动调节音量。这有助于让您的音频保持与周围环境一致的音量。

启用自动音量功能后，当噪音水平高于您的基准音量设置时，音频音量会在几秒钟后同比例增加。当噪音水平降低时，音频音量会恢复到基准设置。

### 注意：

- 音频音量可能需要几秒钟才能随噪音自动增大。
- 当您拨打或接听电话时，自动音量功能会被暂时禁用。当您结束通话时，自动音量会恢复到之前的设置。

## 启用自动音量

默认自动音量为禁用。要启用自动音量，请使用 Bose 应用。您可以从“设置”菜单中访问此选项。

## 在启用自动音量的情况下，手动调节音量

要手动调节音量，请使用耳机控件（请参见“音量功能”）或设备上的音量控件，直到听到音量变化为止。

**注意：**如果耳机因噪音而主动增大音量，手动调节音量的效果可能很小或只是暂时有用，除非您将基准设置提高到当前水平以上。要在这种情况下降低音量，请使用 Bose 应用禁用自动音量。

## 通话

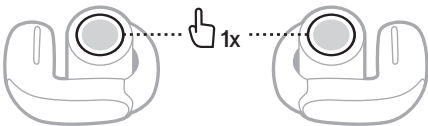
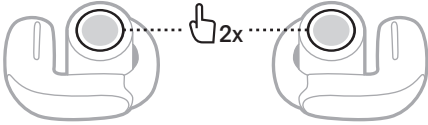
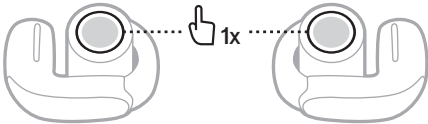
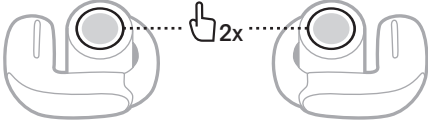
控制	操作方法	
接听电话	按任一耳机按钮。	
挂断/拒接电话	按两下任一耳机按钮。	
保持当前呼叫并接听第二个来电	按任一耳机按钮。	
拒绝第二个来电并保留在当前通话中	按两下任一耳机按钮。	

## 来电通知

语音提示会通知来电者和来电状态。

要停止所有通知，请使用 Bose 应用禁用语音提示。您可以从“设置”菜单中访问此选项。

## 调节音频均衡器

要调整低音、中音和高音，请使用 Bose 应用。您可以从产品控制屏幕访问这些选项。

**注意：**在高音量时，这些调整的效果可能会减弱，以避免失真。

快捷方式让您可以快速方便地访问下列功能之一：

- 循环浏览模式（请参见第 23 页）。
- 循环浏览沉浸式音频设置（请参见第 21 页）。
- 重新连接设备（参见第 35 页）或在连接的设备之间切换（参见第 36 页）
- 使用设备的语音控制（见第 25 页）

**注意：**默认情况下，在两个耳机上都会将模式循环设置为快捷功能。

## 使用快捷功能

按住任一耳机按钮。

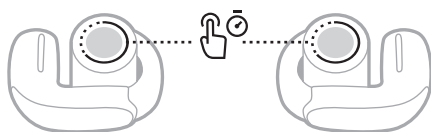

## 更改或禁用快捷功能

要改变或禁用快捷功能，或为每个耳机指定不同的快捷功能，请使用 **Bose** 应用。要访问此选项，请点按产品控制屏幕上的快捷方式。

**注意：**如果为每个耳机指定不同的快捷功能，必须按住相应的耳机按钮。如果将其中一个耳机放入充电盒，则只能使用分配给另一个耳机的快捷功能。

沉浸式音频可以将您听到的声音从您的头部转移到您的前面，就像您一直处于最佳听音区域。它会让人感觉声音来自耳机之外，从而获得更自然的听觉体验。沉浸式音频适用于任何来源的流媒体内容，并通过提供更佳的声音清晰度和更丰富的音质，将整个听觉体验提升到全新的高度。

**注意：**当您拨打或接听电话时，沉浸式音频被暂时设置为关闭（请参见第 22 页）。

## 沉浸式音频设置

设置	说明	何时使用
运动	<p>音频听起来像是来自你面前的两个立体声扬声器，它们随您的头部运动。</p> <p><b>注意：</b>此设置默认用于沉浸式音效模式。</p>	<p>用来获得最一致的体验。当您在做需要经常转头或低头的活动时，最适合使用该模式。</p>
静止	<p>音频听起来像是来自您面前的两个立体声扬声器，当您移动头部时，它们会保持原位。</p> <p><b>注意：</b></p> <ul style="list-style-type: none"> <li>在您停止移动头部几秒钟后，扬声器会重新调整到您的位置中心。</li> <li>要访问此设置，请使用 <b>Bose</b> 应用更改沉浸式音频设置，创建自定义模式（请参见第 23 页），或设置快捷功能循环切换沉浸式音频设置（请参见第 22 页）。</li> </ul>	<p>最逼真和强大的体验需要使用此技术。最好在您静止不动的时候使用它。</p>
关闭	<p>音频听起来好似来自你的耳机。</p> <p><b>注意：</b>该设置默认用于立体声模式。</p>	<p>当您想要获得经典的听觉体验或想要节省电池寿命时使用。</p>



## 更改沉浸式音频设置

可以通过更改模式来改变沉浸式音频设置，或者设置快捷功能来循环浏览沉浸式音频设置。

**提示：**您还可以使用 Bose 应用改变沉浸式音频设置。您可以从产品控制屏幕访问该选项。

### 改变模式

关于改变模式的信息，请参见第 24 页。

**注意：**您也可以使用喜欢的沉浸式音频设置创建自定义模式（请参见第 23 页）。

### 使用快捷功能

您可以设置快捷功能来循环浏览沉浸式音频设置。这将暂时定制当前模式，直到您关闭耳机电源或改变模式。

**注意：**要使用耳机更改沉浸式音频设置，必须将其设置为快捷功能（请参见第 20 页）。

1. 按住分配给该快捷功能的耳机按钮。

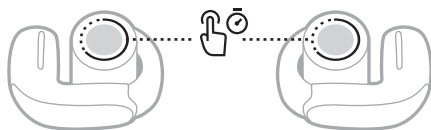

语音提示会循环播报每个沉浸式音频设置。

2. 当您听到喜欢的设置名称时，放开按钮。

## 通话时的沉浸式音频

当您拨打或接听电话时，沉浸式音频被暂时设置为关闭。当您结束通话时，耳机会返回到之前的沉浸式音频设置。

## 校准沉浸式音频

如果沉浸式音频听起来不适或感觉离您太近，可以对其进行校准，以便更好地匹配耳机在您耳朵上的位置。校准结果会保存到耳机中，并在此后启用沉浸式音频时随时使用。

要校准沉浸式音频，请使用 Bose 应用。您可以从“设置”菜单中访问此选项。

聆听模式是预设的音频设置，您可以根据您的聆听偏好和环境进行切换。默认情况下，它们包括常用的沉浸式音频设置。

您可以在两种预设模式（立体声和沉浸式）之间进行选择，也可以创建多达八种自己的自定义模式。

## 模式

模式	说明
立体声	音频以 Bose 优化的立体声音频播放。让您享受经典的听觉体验并节省电池电量。
沉浸式	音频播放的沉浸式音频设置为“运动”。让您沉浸在及其逼真的音效环境中。
自定义	根据您的听觉喜好和环境条件，为您提供定制的沉浸式音频设置。 <b>注意：</b> 您可以通过 Bose 应用创建多达八种自定义模式。要访问此选项，请点击产品控制屏幕上的模式。

### 注意：

- 默认情况下，耳机开机时为最后使用的模式。要禁用此设置，请使用 Bose 应用。您可以从“设置”菜单中访问此选项。
- 有关沉浸式音频设置的信息，请参见第 21 页。

## 改变模式

**注意：**要使用耳机更改模式，必须将其设置为快捷功能（请参见第 20 页）。默认情况下，在两个耳机上都会将模式循环设置为快捷功能。

1. 要循环切换模式，请按住任一耳机按钮。

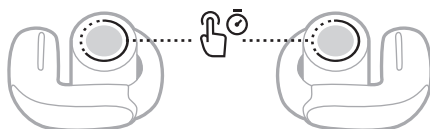

语音提示会循环播报每种模式。

2. 当您听到喜欢的模式名称时，松开按钮。

**提示：**您还可以使用 Bose 应用更改模式。要访问此选项，请点击产品控制屏幕上的模式。

## 在耳机上添加或删除模式

要访问耳机上的模式，必须在 Bose 应用中将其设置为收藏夹。默认情况下，立体声和沉浸式模式被设置为收藏夹。

要添加或删除耳机上的模式，请在产品控制屏幕上点击模式，并自定义哪些模式被设置为收藏夹。

您可以使用耳机设置快捷功能来访问设备的语音控制。耳机的麦克风可以用作设备麦克风功能的扩展。

**注意：**要使用耳机访问设备的语音控制，必须将其设置为快捷功能（请参见第 20 页）。

## 设备语音控制功能

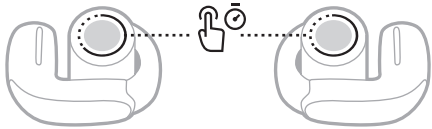
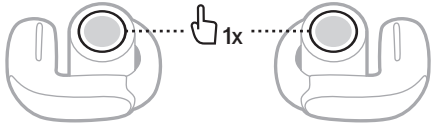
控制	操作方法
访问设备语音控制	<p>按住分配给此快捷功能的耳机按钮，直到听到提示音。松开，然后说出您的要求。</p> 
停止设备语音控制	<p>按下分配给此快捷功能的耳机按钮。</p> 

## 为耳机充电

1. 将左耳机的充电触点与充电盒左侧的充电针对齐。

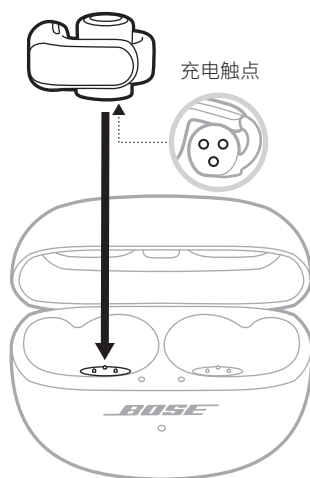

**注意：**充电之前，确保耳机处于室温，即 8°C 到 39°C 之间。

2. 将耳机放入充电盒直到吸附到位。  
左侧耳机状态灯根据充电状态亮起（请参见第 30 页）。

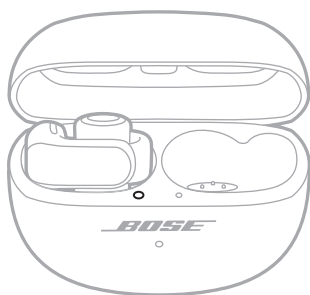

**注意：**如果指示灯快速闪烁琥珀色光，说明耳机没有正确放入盒中。有关解决方案，请参见第 31 页。

3. 为右耳机重复执行步骤 1 - 2。

**注意：**无论充电盒打开或关闭，耳机会一直充电。

## 给充电盒充电

**小心：** 仅将本产品搭配经过相关部门批准且符合本地监管要求（如 UL、CSA、VDE、CCC）的 LPS 电源使用。

1. 将 USB 线缆较小的一端连接至充电盒底部的 USB-C® 端口。

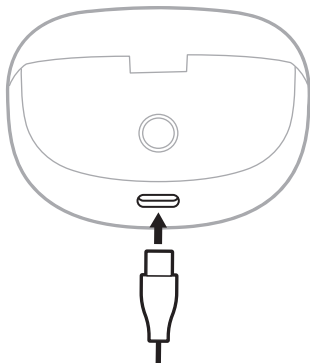

2. 将另一端连接到 USB-A 壁式充电器（未提供）或电脑。

充电盒状态指示灯缓慢闪烁琥珀色（请参见第 32 页）。

**注意：** 充电之前，确保充电盒处于室温，即 8° C 到 39° C 之间。

## 检查耳机的电池电量

### 使用耳机时

- 从充电盒中取出耳机几秒钟后，会有语音提示耳机的电池电量。
- 使用 Bose 应用。耳机电池电量会显示在产品控制屏幕上。

**注意：**如果一个耳机的电池电量比另一个低，则通过语音提示电池电量低。如果电池电量不足，您会听到“Battery low.”（电池电量低。）

### 给耳机充电时

当您将耳机放入充电盒时，耳机状态灯会根据耳机充电状态亮起（请参见第 30 页）。



## 检查充电盒的电池电量

打开充电盒。

充电盒状态灯会根据充电盒电池电量亮起（请参见第 32 页）。

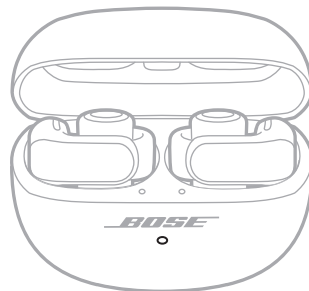

## 充电时间

组件	充电时间
耳机	最长 1 小时 <sup>1</sup>
充电盒	最长 3 小时

### 注意：

- 耳机电池电量低时，在充电盒关闭的情况下充电 10 分钟后，耳机可使用长达 2 小时。<sup>2</sup>
- 当耳机充满电时，可播放音频长达 7.5 小时（将沉浸式音频或自动音量其一设置为开启时，可播放长达 4.5 小时；将两者都设置为开启时，可播放长达 3.5 小时）。<sup>3</sup>
- 当充电盒充满电时，音频播放时间可长达 19.5 小时（将沉浸式音频或自动音量其一设置为开启时，可播放长达 12 小时；将两者都设置为开启时，可播放长达 9 小时）。<sup>4</sup>
- 当耳机和充电盒都充满电时，音频播放总时长可达 27 小时（将沉浸式音频或自动音量其一设置为开启时，可播放长达 16.5，将两者都设置为开启时，可播放长达 12 小时）。<sup>5</sup>
- 耳机充满电后，在不播放音频的情况下可与设备保持连接长达 48 小时。<sup>6</sup>
- 当耳机在充电盒内时，充电盒的充电时间会有所差异。

1 Bose 于 2023 年 10 月使用代表性的 Bose Ultra 开放式耳机和 Bose Ultra 开放式耳机充电盒进行了测试。快速充电测试包括将电池电量耗尽（无法播放音频）的耳机插入充满电的充电盒，充电 10 分钟，然后恢复 Bluetooth A2DP 音频播放，音量设置为 75 dBA，3 段均衡器设置为零，关闭自动音量和沉浸式音频，结果显示在电池电量耗尽前播放时间长达 2 小时。耳机充满电的时间是通过将电池电量耗尽（无音频播放）的耳机插入充满电的充电盒，然后将耳机充电至 100% 电量来确定的。

2 请参见 1。

3 Bose 于 2024 年 1 月使用代表性的 Bose Ultra 开放式耳机进行了测试，使用 A2DP Bluetooth 音频流以 75 dBm 的 RSSI 播放 IEC 60268-1 粉红噪声。音量设置为 75 dBA，3 段均衡器设置为零。关闭沉浸式音频和自动音量时，电池耗尽前的播放时间长达 7.5 小时。开启沉浸式音频或自动音量其一，电池耗尽前的播放时间长达 4.5 小时。同时开启沉浸式音频和自动音量时，电池耗尽前的播放时间长达 3.5 小时。电池寿命因设置和使用情况而异。

4 Bose 于 2024 年 1 月进行了测试，将电池电量耗尽（无音频播放）的代表性 Bose Ultra 开放式耳机插入已充满电的 Bose Ultra 开放式耳机充电盒，将耳机充电至 100%（或直至充电盒电池电量耗尽）。然后，耳机使用 A2DP Bluetooth 音频流播放 IEC 60268-1 粉红噪声，RSSI 为 75 dBm，直至电池耗尽。音量设置为 75 dBA，3 段均衡器设置为零。重复测试直至充电盒电池耗尽。使用充电盒进行充电可加长耳机的播放时间：在关闭沉浸式音频和自动音量两者的情况下，播放时间可加长到 19.5 小时；在开启沉浸式音频或自动音量其一的情况下，播放时间可加长到 12 小时；在开启沉浸式音频和自动音量两者的情况下，播放时间可加长到 9 小时。

5 请参见 4。

6 Bose 于 2023 年 10 月进行了测试：从 Bose Ultra 开放式耳机充电盒中取出完全充电的代表性产品 Bose Ultra 开放式耳机，在不播放任何内容的情况下连接到手机，并保持连接直至耳机电池耗尽。



## 耳机状态灯

耳机状态灯位于充电盒内表面每个耳机的旁边。

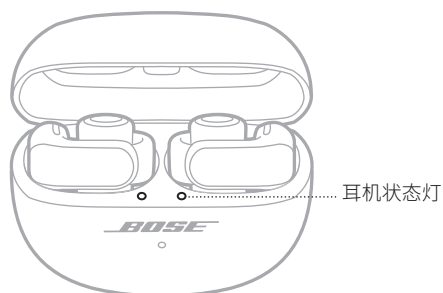

## Bluetooth 状态

显示 Bluetooth 连接状态。

指示灯活动	系统状态
慢闪蓝色光	已准备好连接
快闪蓝色光	正在连接
常亮蓝色光 (5 秒)	已连接
闪烁白色光 2 次	设备列表已清空

## 电池、更新和错误状态

显示耳机电池、更新和错误状态。

指示灯活动	系统状态
呈常亮白色亮起	充满电
慢闪琥珀色光	正在充电
闪烁白色光 2 次，慢闪蓝色光，然后熄灭	重新启动完成
闪烁白色光 3 次（重复）	更新软件
闪烁琥珀色（3 秒）	恢复出厂设置
快闪琥珀色光	<p>错误 - 耳机没有正确放入充电盒。尝试执行以下解决方案：</p> <ul style="list-style-type: none"> <li>取下耳机，确保耳机上的充电触点与盒内的充电针对齐（请参见第 26 页）。</li> <li>从每个耳机下方的外壳表面撕下塑料薄膜，以防止其影响耳机的放置。</li> </ul>
闪烁琥珀色和白色	错误 - 请联系 Bose 客户服务处

## 充电盒状态灯

充电盒状态灯位于充电盒的前侧。

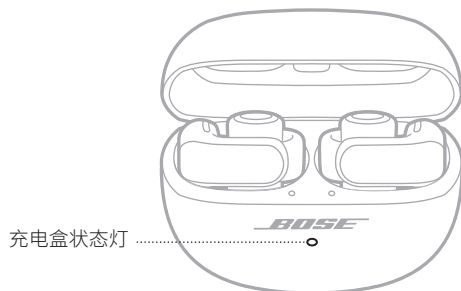

## 电池、更新和错误状态

显示充电盒电池、更新和错误状态。

指示灯活动	系统状态
常亮白色光	完全充电 (100%) 并插上电源
常亮白色光 (5 秒)	已充电 (34% - 99%)
常亮琥珀色 (5 秒)	低电量 (10% - 33%)
闪烁琥珀色光 2 次	需要充电 (低于 10%)
慢闪琥珀色光	充电并插上电源
闪烁白色光 3 次 (重复)	更新软件
闪烁琥珀色和白色	错误 - 请联系 Bose 客户服务处

您可以使用 Bose 应用、设备上的 *Bluetooth* 菜单或快速配对功能（仅限 Android 设备）将耳机连接到您的设备。

耳塞的设备列表中最多存储六台设备，并且耳塞一次最多可以主动连接两台（多点连接）设备。一次只能播放一台设备的音频。

### 注意：

- 为了获得最佳体验，使用 Bose 应用设置并连接设备（请参见第 12 页）。
- 有关使用快速配对连接的信息，请参见第 38 页。

## 使用 BOSE 应用连接

要使用 Bose 应用连接耳机和管理 *Bluetooth* 设置，请参见第 12 页。

## 使用设备上的 *BLUETOOTH* 菜单连接

1. 将耳机放在充电盒中并打开盒盖，按住充电盒背面的按钮，直到耳机的状态指示灯缓慢地闪烁蓝色。

**注意：**确保两个耳机都在充电盒中，并且充电盒处于打开状态。

**提示：**即使充电盒不在身边，您也可以让耳机随时准备连接。为此，请使用 Bose 应用设置“切换设备”快捷功能（请参见第 20 页）。然后，按住分配给快捷功能的耳机按钮，直到听到“Ready to connect（准备连接）”。

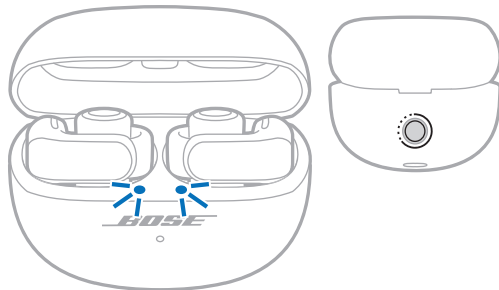

2. 在您的设备上启用 *Bluetooth* 功能。

**注意：***Bluetooth* 功能通常在“设置”菜单中。

3. 从设备列表中选择耳机。

**注意：**在 Bose 应用中查找您为耳机输入的名称。如果没有为耳机命名，将显示默认名称。



耳机名称显示在设备列表中。耳机状态灯常亮蓝色光（请参见第 30 页）。

## 断开设备连接

将耳机放入充电盒。

**提示：**您也可以使用 Bose 应用或 *Bluetooth* 设置来断开设备的连接。禁用设备上的 *Bluetooth* 功能可以断开耳机和所有其他设备的连接。

## 重新连接设备

### 重新连接最近连接的设备

将耳塞从充电盒中取出后，耳塞会连接最近连接过的两台设备。

#### 注意：

- 这些设备必须在范围内（9 米）并已通电。
- 请确保您的设备已启用 *Bluetooth* 功能。
- 如果多点连接功能被禁用，耳塞会尝试与最近连接的设备重新连接。

### 重新连接到其他设备

您可以在耳机设备列表中设置重新连接到不同设备的快捷功能。

**注意：**要使用耳机重新连接到其他设备，必须将快捷功能设置为“切换设备”（请参见第 20 页）。

1. 按住分配给该快捷功能的耳机按钮。

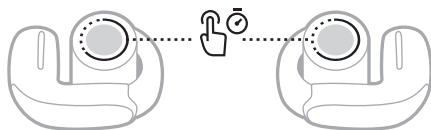

语音提示会播报第一个连接设备的名称，然后是第二个连接设备（如果有），接着是耳塞设备列表中的其他设备。

2. 听到正确的设备名称后，放开按钮。

您会听到表示设备已连接的提示音。

**提示：**您还可以使用 Bose 应用（请参见第 12 页）或设备 *Bluetooth* 设置重新连接其他设备。

**注意：**如果有两个设备已经连接到耳塞，新连接的设备将取代两个连接中之前连接的设备。

## 连接另一设备

默认情况下，耳塞最多可以同时主动连接两个设备（多点连接）。

要连接另一台设备，请用 Bose 应用（请参见第 12 页）、设备上的 *Bluetooth* 菜单（请参见第 33 页）或快速配对功能（仅限 Android 设备）（请参见第 38 页）。

### 注意：

- 您一次只能播放一台设备的音频。
- 要管理或禁用多点连接功能，请使用 Bose 应用。您可以从“设置”菜单中访问此选项。
- 禁用多点连接功能会断开第二个设备的连接。

## 在两个连接的设备之间切换

1. 暂停第一个设备上的音频。
2. 播放第二个设备上的音频。

耳塞切换到第二个设备的音频流。

### 注意：

- 无论哪台设备播放音频，您的耳塞都可以接收两台设备上的电话来电。
- 在通话过程中，设备之间的切换将被禁用。

## 清除耳机设备列表

1. 将耳机放在充电盒中并打开盒盖，按住充电盒背面的按钮 15 秒，直到耳机状态指示灯闪烁白光两次，然后慢闪蓝色光。

**注意：**确保两个耳机都在充电盒中，并且充电盒处于打开状态。

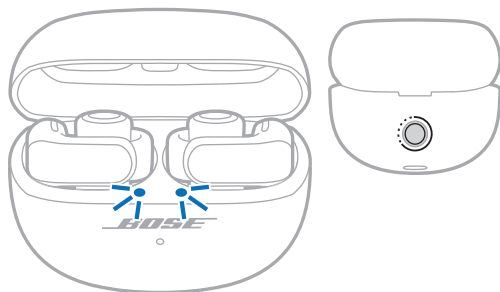

2. 从设备上的 *Bluetooth* 列表中删除耳机。

所有设备都被清除，耳机可随时连接（请参见第 12 页）。



## 仅限 ANDROID 设备

如果您有一个 Android 设备，可以访问以下其他连接功能。

### 使用快速配对连接

只需轻轻一点，耳机就能与您的 Android 设备进行快速、方便的 *Bluetooth* 配对。

#### 注意：

- 要使用快速配对，您需要运行 Android 6.0 或更高版本的 Android 设备。
  - 您的 Android 设备必须已启用 *Bluetooth* 和定位功能。
1. 将耳机放在充电盒中并打开盒盖，按住充电盒背面的按钮，直到耳机的状态指示灯缓慢地闪烁蓝色。

**注意：**确保两个耳机都在充电盒中，并且充电盒处于打开状态。

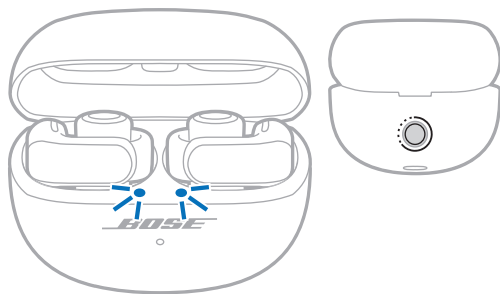

2. 将充电盒放在 Android 设备旁边。

您的设备上会出现一个通知，提示您对耳机进行配对。

**注意：**如果没有看到通知，请检查您设备上的 Google Play Services 应用是否启用了通知。

3. 点击通知。

耳机连接好后，会出现一条通知，确认连接完成。

**注意：**您也可以点击通知上的按钮下载 Bose 应用并完成耳机设置。

## Snapdragon Sound 技术

Bose Ultra 开放式耳机采用 Snapdragon Sound 技术。Snapdragon Sound 通过优化 Qualcomm® 音频技术，保证连接设备之间流媒体音频的音质、连接稳定性和延迟实现最佳。

要体验 Snapdragon Sound，您需要一个经过 Snapdragon Sound 认证的设备，如兼容的 Android 设备。连接耳机后，您的设备将自动使用 aptX Adaptive *Bluetooth* 编解码器进行音频流传输。

**注意：**要查看耳机支持哪些 Snapdragon Sound 功能并检查您的设备是否兼容，请访问：[support.bose.com/UOE](https://support.bose.com/UOE)

## 连接 BOSE 智能扬声器或 BOSE 智能条形扬声器

采用 SimpleSync 技术，您可以将耳机连接到 Bose 智能扬声器或 Bose 智能条形扬声器，享受个性化聆听体验。

### 优势

- 使用每个产品上的独立音量控制，在您降低 Bose 智能条形扬声器的音量或使其静音的同时，耳机聆听的音量可以随您喜爱，要多大声就多大声。
- 将您的耳机连接到 Bose 智能扬声器，即可在另一个房间清晰地聆听音乐。

**注意：**SimpleSync 技术的 *Bluetooth* 连接范围为 9 米。墙壁和建筑材料可能会影响信号接收。

### 兼容产品

您可以将耳机连接到任何 Bose 智能扬声器或 Bose 智能条形扬声器。

受欢迎的兼容产品包括：

- Bose Ultra 智能条形扬声器/Bose Ultra 条形音箱
- Bose 900 智能条形扬声器
- Bose 700 智能条形扬声器/Bose 700 条形音箱
- Bose 600 智能条形扬声器
- Bose 500 条形音箱
- Bose 500 智能扬声器/Bose 500 家庭娱乐扬声器
- Bose 300 家庭娱乐扬声器
- Bose 便携式智能扬声器/Bose 便携式家庭娱乐扬声器

将定期添加新产品。如果需要完整列表和更多信息，请访问：  
[support.bose.com/Groups](https://support.bose.com/Groups)

## 使用 Bose 应用连接

1. 将耳机放在充电盒中并打开盒盖，按住充电盒背面的按钮，直到耳机的状态指示灯缓慢地闪烁蓝色。

**注意：**确保两个耳机都在充电盒中，并且充电盒处于打开状态。

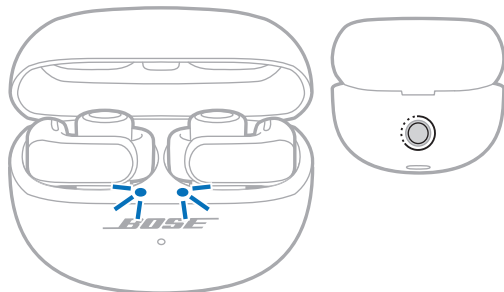

2. 使用 Bose 应用将耳机连接到兼容的 Bose 产品。有关更多信息，请访问：[support.bose.com/Groups](https://support.bose.com/Groups)

### 注意：

- 连接可能需要 30 秒的时间。
- 确保耳机在条形音箱或扬声器的 9 米连接范围内。
- 您一次只能将耳机连接到一个产品。

## 重新连接 BOSE 智能扬声器或 BOSE 智能条形扬声器

使用 Bose 应用将耳机连接到以前连接的兼容的 Bose 产品。有关更多信息，请访问：[support.bose.com/Groups](https://support.bose.com/Groups)

### 注意：

- 条形音箱或扬声器必须在范围（9 米）内并已通电。
- 如果耳机未连接，请参见第 54 页上的“耳机未重新连接之前连接的 Bose 智能条形扬声器或 Bose 智能扬声器”。

耳机防水等级为 IPX4。耳机具有耐汗和耐风化能力，但是并不能浸在水下。

充电盒的防水等级为 IPX1。其设计可抵御轻微的水浸，例如轻微的垂直降雨，但不能溅水或浸入水中。

### 小心：

- 请勿带着耳机或充电盒游泳或淋浴。
- 请勿将耳机或游浸入水中。
- 请勿将水溅到充电盒上。



### 注意：

- 为防止腐蚀，请定期使用干燥、柔软的棉棒或类似物品清洁耳机上的充电触点。
- IPX4 和 IPX1 非永久性条件且防水性可能会因正常磨损而减小。

## 收纳耳机

不使用耳机时，将它们放在充电盒中。关闭充电盒有助于延长电池寿命并防止充电盒中落入碎屑。

## 清洁耳机和充电盒

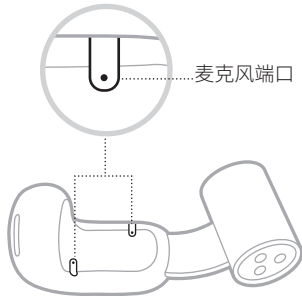
组件	过程
耳机	用柔软的棉签或湿布（仅限水）擦拭。
麦克风端口	<p>为防止油污或碎屑堆积，请定期用软棉签擦拭或用软毛刷轻刷端口。</p> <p><b>小心：</b>切勿向麦克风端口吹气或吸尘，否则可能会损坏耳机。</p> 
充电触点（在耳机上）	为防止腐蚀，请仅用干燥、柔软的棉棒或类似物品进行擦拭。
充电盒	用柔软的棉签或湿布（仅限水）擦拭。

**小心：**请勿使用任何溶剂、化学品或含酒精、氨水、研磨剂的清洁剂。

## 更换零件和配件

可通过 Bose 客户服务处订购更换零件或配件。

请访问：[support.Bose.com/UOE](https://support.Bose.com/UOE)

## 有限质保

耳机享受有限质保。有关有限质保的详细信息，请访问我们的网站：[worldwide.Bose.com/Warranty](https://worldwide.Bose.com/Warranty)。

要注册您的产品，请访问 [worldwide.Bose.com/ProductRegistration](https://worldwide.Bose.com/ProductRegistration) 以获取说明。未进行注册并不影响您的有限质保权利。

## 更新耳机

耳机连接到 Bose 应用以及有可用更新时会自动开始更新。请按照应用说明执行操作。

## 更新充电盒

如果 Bose 客户服务中心通知您更新充电盒，您可以使用 Bose 更新网站进行更新。在您的系统上，访问：[btu.Bose.com](https://btu.Bose.com) 并按屏幕说明操作。

## 查看耳机日期代码

将耳机从充电盒中取出，并将耳机圆柱部分弯曲打开。日期代码位于每个耳机的内表面平面处。

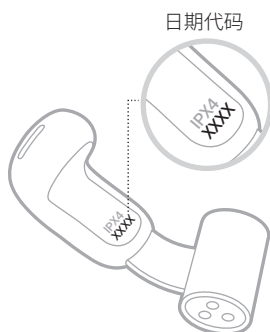

## 查看充电盒序列号

将耳机从充电盒中取出。

充电盒序列号位于充电盒盖上。

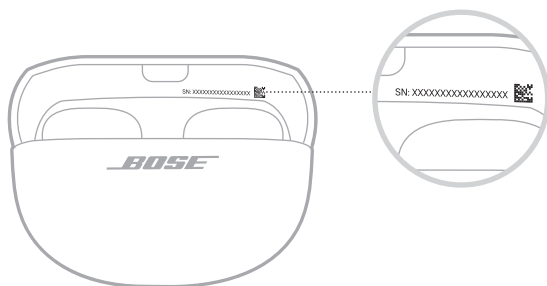

## 首先尝试这些解决方案

如果您的耳机出现问题，请先尝试以下解决方案：

- 为耳机和充电盒充电（请参见第 26 页）。
- 将耳机放入充电盒，然后关闭充电盒（请参见第 16 页）。重新打开充电盒并取出耳机（请参见第 15 页）。
- 检查耳机状态灯（请参见第 30 页）和充电盒状态灯（请参见第 32 页）。
- 使用镜子检查耳机的佩戴情况（请参见第 14 页）。
- 将设备靠近耳机 (9 m)，并远离任何干扰或障碍物。
- 调高耳机、设备和音乐应用的音量。
- 确保设备支持 *Bluetooth* 连接（请参见第 33 页）。
- 下载 Bose 应用并运行可用的软件更新（请参见第 12 页）。
- 连接其他设备（请参见第 12 页）。

## 其他解决方案

若无法解决问题，请参见下表了解常见问题的症状和解决方案。您还可以访问故障排除文章、视频和其他资源，网址为：[support.Bose.com/UOE](https://support.Bose.com/UOE)

若仍然无法解决问题，请联系 Bose 客户服务处。

请访问：[worldwide.Bose.com/contact](https://worldwide.Bose.com/contact)

症状	解决方案
耳机无法启动	<p>将两个耳机放入充电盒直到其靠磁力吸附到位。关闭并重新打开充电盒。耳机状态灯显示充电状态（请参见第 30 页）。</p> <p>如果耳机曾被暴露在高温或低温环境中，等待耳机恢复室温。</p> <p>请参见第 52 页上的“耳机无法充电”。</p>



症状	解决方案
<b>耳机无法与设备建立连接</b>	<p>使用设备上的 <i>Bluetooth</i> 菜单连接 (请参见第 33 页)。</p> <p>禁用设备上的 <i>Bluetooth</i> 功能并重新启用。</p> <p>清除耳机的设备列表 (请参见第 37 页)。从设备的 <i>Bluetooth</i> 列表中删除您的耳机, 包括任何标有 LE (低能量) 的重复列表。再次连接 (请参见第 12 页)。</p> <p>将两个耳机放入充电盒直到其靠磁力吸附到位。关闭并重新打开充电盒。耳机状态灯显示充电状态 (请参见第 30 页)。再次连接 (请参见第 12 页)。</p> <p>确保两个耳机都置于充电盒中 (请参见第 25 页)。</p> <p>请访问: <a href="https://support.bose.com/UQE">support.bose.com/UQE</a> 查看说明视频。</p> <p>重启耳机和充电盒 (请参见第 55 页)。</p>
<b>应用设置期间耳机没有反应</b>	<p>卸载您的设备上的 Bose 应用。重新安装应用 (请参见第 12 页)。</p> <p>确保正在使用 Bose 应用进行设置 (请参见第 12 页)。</p> <p>确保在设备的设置菜单中赋予 Bose 应用 <i>Bluetooth</i> 连接的权限。</p> <p>请确保设备的“设置”菜单已启用 <i>Bluetooth</i> 功能。</p> <p>将两个耳机放入充电盒直到其靠磁力吸附到位。关闭并重新打开充电盒。耳机状态灯显示充电状态 (请参见第 30 页)。取出耳机。</p>
<b>Bose 应用无法找到耳机</b>	<p>卸载您的设备上的 Bose 应用。重新安装应用 (请参见第 12 页)。</p> <p>确保在设备的设置菜单中赋予 Bose 应用 <i>Bluetooth</i> 连接的权限。</p> <p>将两个耳机放入充电盒直到其靠磁力吸附到位。关闭并重新打开充电盒。耳机状态灯显示充电状态 (请参见第 30 页)。取出耳机。</p> <p>将耳机放在充电盒中并打开盒盖, 按住充电盒背面的按钮, 直到耳机的状态指示灯缓慢地闪烁蓝色。</p> <p>请参见“耳机无法与设备建立连接”</p>

症状	解决方案
<b>Bose 应用无法在设备上运行</b>	<p>确保您的设备与 Bose 应用兼容，并满足最低系统要求。有关更多信息，请参见您设备上的应用商店。</p> <p>卸载您的设备上的 Bose 应用。重新安装应用（请参见第 12 页）。</p>
<b>耳机不舒适或不稳固</b>	<p>确保您正确佩戴耳机（请参见第 13 页）。</p> <p>使用镜子检查耳机的佩戴情况（请参见第 14 页）。为了获得最佳音质和麦克风性能，请调节耳机，使其与耳朵成 45°角。如果感觉不舒服或不稳固，可稍微向上或向下滑动，找到最适合自己的位置。</p> <p>请访问：<a href="https://support.bose.com/UOE">support.bose.com/UOE</a> 查看说明视频。</p>
<b>耳环或穿孔饰品导致无法舒适佩戴耳机</b>	<p>佩戴耳机前，请取下耳环或穿孔饰品。当耳机佩戴稳固后，再戴上耳环或穿孔饰品。</p> <p>使用镜子检查耳机的佩戴情况（请参见第 14 页）。为了获得最佳音质和麦克风性能，请调节耳机，使其与耳朵成 45°角。如果您的耳环或穿孔饰品使耳机位置不舒服，请将耳机向上或向下轻微滑动，以找到最适合您的位置。</p> <p>如果耳机圆柱部分底部的磁铁粘住了耳环或耳洞，可向上或向下轻微滑动耳机，将它们分开。</p>
<b>间歇性 Bluetooth 连接</b>	<p>清除耳机的设备列表（请参见第 37 页）。从设备的 <i>Bluetooth</i> 列表中删除您的耳机，包括任何标有 LE（低能量）的重复列表。再次连接（请参见第 12 页）。</p> <p>将设备靠近耳机 (9 m)，并远离任何干扰或障碍物。</p> <p>重启耳机和充电盒（请参见第 55 页）。</p>

症状	解决方案
<b>没有声音</b>	<p>确保您在正确的耳朵上佩戴了正确的耳机。请查看每个耳机圆柱部分的 <b>L</b> (左) 和 <b>R</b> (右) 标记。</p> <p>使用镜子检查耳机的佩戴情况 (请参见第 14 页)。</p> <p>请访问: <a href="https://support.bose.com/UOE">support.bose.com/UOE</a> 查看说明视频。</p> <p>确保音量已经调高 (请参见第 17 页)。</p> <p>按下设备上的播放按钮, 确保曲目可以播放。</p> <p>使用不同应用或音乐服务播放音频。</p> <p>播放直接存储在设备的目录中的音频。</p> <p>如果连接了两个设备, 先暂停另一设备。</p> <p>清除扬声器端口上的任何碎屑或耳垢。</p> <p>重启设备。</p>
<b>一侧耳机没有声音</b>	<p>使用镜子检查耳机的佩戴情况 (请参见第 14 页)。</p> <p>请访问: <a href="https://support.bose.com/UOE">support.bose.com/UOE</a> 查看说明视频。</p> <p>确保 Bose 应用程序为最新 (请参见第 44 页)。</p> <p>清除扬声器端口上的任何碎屑或耳垢。</p> <p>将两个耳机放入充电盒直到其靠磁力吸附到位。关闭并重新打开充电盒。耳机状态灯显示充电状态 (请参见第 30 页)。取出耳机。</p>
<b>音频和视频不同步</b>	<p>关闭并重新打开应用或音乐服务。</p> <p>使用不同应用或音乐服务播放音频。</p> <p>将两个耳机放入充电盒直到其靠磁力吸附到位。关闭并重新打开充电盒。耳机状态灯显示充电状态 (请参见第 30 页)。取出耳机。</p>

症状	解决方案
音质差	<p>确保您在正确的耳朵上佩戴了正确的耳机。请查看每个耳机圆柱部分的 <b>L</b> (左) 和 <b>R</b> (右) 标记。</p> <p>使用镜子检查耳机的佩戴情况 (请参见第 14 页)。为了获得最佳音质和麦克风性能, 请调节耳机, 使其与耳朵成 45°角。如果感觉不舒服或不稳固, 可稍微向上或向下滑动, 找到最适合自己的位置。</p> <p>请访问: <a href="https://support.bose.com/UOE">support.Bose.com/UOE</a> 查看说明视频。</p> <p>确保正在使用 Bose 应用进行设置 (请参见第 12 页)。</p> <p>尝试使用其他音轨。</p> <p>使用不同应用或音乐服务播放音频。</p> <p>清除扬声器端口上的任何碎屑或耳垢。</p> <p>如果连接了两台设备, 请断开第二台设备的连接。</p> <p>关闭设备或音乐应用上的任何音频增强功能。</p> <p>如果您只佩戴了一个耳机, 请将另一个耳机放入耳机盒, 直到其靠磁力吸附到位。</p> <p>确保耳机通过正确的 <i>Bluetooth</i> 配置文件进行连接: <b>Stereo A2DP</b>。检查设备的 <i>Bluetooth</i>/音频设置菜单, 以确保选择了正确的配置文件。</p> <p>降低耳机、设备或音乐应用的音量。</p> <p>禁用设备上的 <i>Bluetooth</i> 功能并重新启用。</p> <p>清除耳机的设备列表 (请参见第 37 页)。从设备的 <i>Bluetooth</i> 列表中删除您的耳机, 包括任何标有 <b>LE</b> (低能量) 的重复列表。再次连接 (请参见第 12 页)。</p>
音频安静	<p>确保音量已经调高 (请参见第 17 页)。</p> <p>确保您在正确的耳朵上佩戴了正确的耳机。请查看每个耳机圆柱部分的 <b>L</b> (左) 和 <b>R</b> (右) 标记。</p> <p>使用镜子检查耳机的佩戴情况 (请参见第 14 页)。为了获得最佳音质和麦克风性能, 请调节耳机, 使其与耳朵成 45°角。如果感觉不舒服或不稳固, 可稍微向上或向下滑动, 找到最适合自己的位置。</p> <p>试着将耳机稍微向下滑动, 使扬声器端口更靠近耳道。</p> <p>清除扬声器端口上的任何碎屑或耳垢。</p>

症状	解决方案
低音过重	<p>使用镜子检查耳机的佩戴情况（请参见第 14 页）。为了获得最佳音质和麦克风性能，请调节耳机，使其与耳朵成 45°角。如果感觉不舒服或不稳固，可稍微向上或向下滑动，找到最适合自己的位置。</p> <p>使用 Bose 应用调整低音音量（请参见第 19 页）。</p> <p>试着将耳机稍微向上滑动，让扬声器离您的耳道更远一些。</p>
低音太轻	<p>使用镜子检查耳机的佩戴情况（请参见第 14 页）。为了获得最佳音质和麦克风性能，请调节耳机，使其与耳朵成 45°角。如果感觉不舒服或不稳固，可稍微向上或向下滑动，找到最适合自己的位置。</p> <p>使用 Bose 应用调整低音音量（请参见第 19 页）。</p> <p>试着将耳机稍微向下滑动，让扬声器更靠近耳道。</p>
不同耳机的音量不同	<p>将较安静的耳机在耳朵上稍微向下滑动，直到与另一个耳机的音量一致。</p>
沉浸式音频听起来不适或感觉离您太近	<p>使用 Bose 应用校准沉浸式音频，使其更好地匹配耳机在您耳朵上的位置。您可以从“设置”菜单中访问此选项。</p>
麦克风收不到声音	<p>耳机可能过于向下倾斜，偏向您的嘴巴或下巴。使用镜子检查耳机的佩戴情况（请参见第 14 页）。为了获得最佳音质和麦克风性能，请调节耳机，使其与耳朵成 45°角。如果感觉不舒服或不稳固，可稍微向上或向下滑动，找到最适合自己的位置。</p> <p>尝试再次通话。</p> <p>清除麦克风端口上的碎屑或耳垢（请参见第 43 页）。</p> <p>试试另一台兼容设备。</p> <p>移动到安静的地方并重试。</p> <p>禁用设备上的 <i>Bluetooth</i> 功能并重新启用。</p> <p>清除耳机的设备列表（请参见第 37 页）。从设备的 <i>Bluetooth</i> 列表中删除您的耳机，包括任何标有 LE（低能量）的重复列表。再次连接（请参见第 12 页）。</p>

症状	解决方案
不能调整模式	<p>将两个耳机放入充电盒直到其靠磁力吸附到位。关闭并重新打开充电盒。耳机状态灯显示充电状态（请参见第 30 页）。取出耳机。</p> <p>如果为特定耳机定制了快捷功能，请确保您按住正确的耳机按钮。</p> <p>如果您将快捷功能定制到特定耳机上，请使用 Bose 应用将快捷功能分配到另一个耳机，然后重试。请访问：<a href="https://support.Bose.com/UOE">support.Bose.com/UOE</a> 查看说明视频。</p> <p>使用 Bose 应用来调整模式。您可以从产品控制屏幕访问该选项（请参见第 12 页）。</p>
通话时难以听清主叫方的声音	<p>使用设备调高音量。</p>
耳机没有反应	<p>将两个耳机放入充电盒直到其靠磁力吸附到位。关闭并重新打开充电盒。耳机状态灯显示充电状态（请参见第 30 页）。取出耳机。</p> <p>重启耳机和充电盒（请参见第 55 页）。如果这不起作用，请将耳机恢复到出厂设置（请参见第 56 页）。</p>
耳机对按钮按压无反应	<p>对于多次按压功能，请改变按压速度。</p> <p>确保音乐应用支持该功能。</p> <p>如果耳机曾被暴露在高温或低温环境中，等待耳机恢复室温。</p> <p>如果启用了自动音量，请参见第 52 页上的“启用自动音量时，调节音量效果很小”。</p> <p>连接不同的设备并重试。</p> <p>重启耳机和充电盒（请参见第 55 页）。</p>
无法访问快捷功能	<p>确保您已使用 Bose 应用设置快捷功能（请参见第 20 页）。</p> <p>如果为特定耳机定制了快捷功能，请确保您按住正确的耳机按钮。</p> <p>如果您将快捷功能定制到特定耳机上，请使用 Bose 应用将快捷功能分配到另一个耳机，然后重试。请访问：<a href="https://support.Bose.com/UOE">support.Bose.com/UOE</a> 查看说明视频。</p>

症状	解决方案
<b>启用自动音量时，调节音量效果很小</b>	如果耳机因噪音而主动增大音量，手动调节音量的效果可能很小或只是暂时有用，除非您将基准设置提高到当前水平以上。在这种情况下，要增大音量，请使用耳机控件或设备控件不断增大音量，直到听到音量变化为止（请参见第 18 页）。要降低音量，请使用 Bose 应用禁用自动音量，然后降低音量（请参见第 18 页）。
<b>启用自动音量时，谈话时音量变大</b>	自动音量的设计初衷是在测量周围噪音水平时尽可能忽略您的声音。如果您发现谈话时声音变大，则可能是耳机过于向下倾斜，偏向您的嘴巴或下巴。使用镜子检查耳机的佩戴情况（请参见第 14 页）。为了获得最佳音质和麦克风性能，请调节耳机，使其与耳朵成 45°角。如果感觉不舒服或不稳固，可稍微向上或向下滑动，找到最适合自己的位置。
<b>启用自动音量时，其他人谈话时声音会变大</b>	自动音量将其他人的声音归类为环境噪音，因此您的音频音量可能会增大来补偿嘈杂的声音。要避免这种情况，您可以在对话过程中暂停音频（请参见第 17 页）或使用 Bose 应用禁用自动音量功能。您可以在“设置”菜单中访问此选项。
<b>耳机无法充电</b>	<p>确保耳机正确放置在充电盒中。为了帮助延长电池寿命，应当在耳机充电时关闭充电盒（请参见第 25 页）。</p> <p>确保没有灰尘、碎屑或液体盖住耳机充电触点或充电盒上的充电销。从每个耳机下方的外壳表面撕下塑料薄膜，以防止其影响耳机的放置。</p> <p>确保 USB 线缆与充电盒上的端口正确对齐。</p> <p>固定 USB 线缆的两端。</p> <p>试试另一根 USB 线缆。</p> <p>试试另一个壁式充电器。</p> <p>如果耳机或充电盒曾被暴露在高温或低温环境中，等待耳机或充电盒恢复室温。重新充电（请参见第 25 页）。</p>

症状	解决方案
<b>充电盒无法充电</b>	<p>确保 USB 线缆与充电盒上的端口正确对齐。</p> <p>如果充电盒的电池完全耗尽，请确保 USB 线连接足够长的时间，以使充电盒获得初始电量。如果拔下 USB 线，而充电盒的状态指示灯熄灭，请重新连接 USB 线。</p> <p>固定 USB 线缆的两端。</p> <p>试试另一根 USB 线缆。</p> <p>确保充电盒关闭。为了帮助延长电池寿命，应当在充电时关闭充电盒。</p> <p>试试另一个壁式充电器。</p> <p>如果充电盒曾被暴露在高温或低温环境中，等待充电盒恢复室温。重新充电（请参见第 27 页）。</p> <p>如果充电盒曾暴露在水中，请等到 USB-C 端口完全干透。重新充电（请参见第 27 页）。</p> <p>确保所有充电盒附件都正确安装，并且不妨碍 USB 线安全连接到充电盒的端口。</p>
<b>耳机电池续航时长比预期短</b>	<p>电池寿命因设置和使用情况而异。如果将沉浸式音频或自动音量设置为开启，请考虑使用 Bose 应用禁用这两种功能，以延长电池使用时间。详细信息，请参见第 29 页。</p>
<b>语音提示语言错误</b>	<p>使用 Bose 应用更改语音提示语言（请参见第 12 页）。您可以从“设置”菜单中访问此选项。</p>
<b>未收到通话通知</b>	<p>确保您的设备没有设置为“请勿打扰”。</p> <p>确保已使用 Bose 应用启用了语音提示（请参见第 12 页）。您可以从“设置”菜单中访问此选项。</p> <p>确保在设备的 <i>Bluetooth</i> 菜单中赋予耳机访问您的联系人的权限。</p>
<b>耳机未连接到 Bose 智能条形扬声器或 Bose 智能扬声器</b>	<p>确保您连接的是兼容的 Bose 产品。如需兼容产品的清单，请访问：<a href="https://support.bose.com/Groups">support.bose.com/Groups</a></p> <p>将耳机放在充电盒中并打开盒盖，按住充电盒背面的按钮，直到耳机的状态指示灯缓慢地闪烁蓝色。</p> <p>确保耳机在条形音箱或扬声器的 9 米连接范围内。</p>



症状	解决方案
耳机未重新连接之前连接的 Bose 智能条形扬声器或 Bose 智能扬声器	将耳机放在充电盒中并打开盒盖，按住充电盒背面的按钮，直到耳机的状态指示灯缓慢地闪烁蓝色。使用 Bose 应用将耳机连接到兼容的 Bose 产品。有关更多信息，请访问： <a href="https://support.Bose.com/Groups">support.Bose.com/Groups</a>
连接到 Bose 智能条形扬声器或 Bose 智能扬声器时设备之间的音频存在延迟	下载 Bose 应用并运行可用的软件更新。

## 重启耳机和充电盒

如果耳机或充电盒没有反应，可以重新启动它们。

**注意：**重启耳机会清除耳机设备列表，但不会清除其他设置。

将耳机放在充电盒中并打开盒盖，按住充电盒背面的按钮 20 秒，直到耳机状态灯闪烁白光 2 次，然后慢闪蓝色光，随后熄灭。

**注意：**确保两个耳机都在充电盒中，并且充电盒处于打开状态。

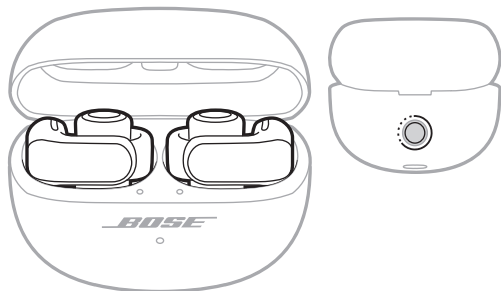

重启完成后，耳机状态灯会根据充电状态亮起，然后慢慢闪烁蓝光（请参见第 30 页）。充电盒状态灯会根据充电盒电池电量亮起（请参见第 32 页）。

## 将耳机恢复为出厂设置

恢复出厂设置可以清除所有设置，使耳机恢复到开箱时的原始状态。之后，耳机可以像首次设置那样进行配置。

只有当您的耳机出现问题，或者 Bose 客户服务人员指示您这样做时，才建议恢复出厂设置。

1. 从设备的 *Bluetooth* 列表中移除耳机。
2. 使用 Bose 应用将耳机从 Bose 帐户中移除。

**注意：**关于如何使用 Bose 应用从您的 Bose 帐户中移除耳机的更多信息，请访问 [support.bose.com/UOFE](https://support.bose.com/UOFE)

3. 将耳机放在充电盒中并打开盒盖，按住充电盒背面的按钮 20 秒，直到耳机状态灯闪烁白光 2 次，然后慢闪蓝色光，随后熄灭。

**注意：**确保两个耳机都在充电盒中，并且充电盒处于打开状态。

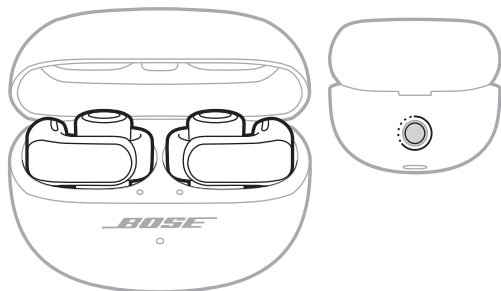

4. 重复前面的步骤 2 次。

第三次之后，状态指示灯会闪烁 3 秒钟，表示正在恢复出厂设置。

恢复完成后，状态灯缓慢闪烁蓝色光。耳机现在处于开箱后的原始状态。

**注意：**若仍然无法解决问题，可在以下网站获得更多的故障排除和支持信息：  
[support.bose.com/UOFE](https://support.bose.com/UOFE)

## 請閱讀並保管好所有安全和使用的指示。



Bose Corporation 在此聲明本產品遵守 2014/53/EU 指令和其他所有適用歐盟指令要求中的基本要求和和其他相關規定。您可以從以下位置找到完整的符合聲明：[www.Bose.com/compliance](http://www.Bose.com/compliance)



本產品符合所有適用的 2016 電磁相容性法規和所有其他適用的英國法規。您可以從以下位置找到完整的符合聲明：[www.Bose.com/compliance](http://www.Bose.com/compliance)

Bose Corporation 在此聲明本產品嚴格遵守 2017 無線電設備法規中的基本要求和所有其他適用的英國法規。您可以從以下位置找到完整的符合聲明：[www.Bose.com/compliance](http://www.Bose.com/compliance)

## 重要安全指示

只能使用製造商指定的附件/配件。

任何維修事宜均請向合格的人員諮詢。如果本裝置有任何損壞，均需進行維修，例如電源線或插頭受損；液體濺入或物體落入裝置內；本裝置受雨淋或受潮、不能正常工作或跌落。



### 警告/小心

- 為避免意外吞食，產品的存放位置應遠離兒童和寵物。產品中包含電池，吞食可能造成危險。如果吞食，需立即就醫。不使用時，請將產品存放在遠離兒童和寵物的地方。
- 產品不適合兒童使用。
- 為了避免聽力受損，請不要在高音量下使用耳機。先將產品音量調低，然後再戴上耳機，之後再逐漸調高音量，直到達到舒適、適度的聽覺效果。
- 為了避免聽力受損，請不要直接將耳機插入耳道中。佩戴耳機，將揚聲器放在耳朵內緣，將耳掛放在耳後。有關如何佩戴耳機的更多資訊，請參見第 13 頁。
- 不要在駕駛車輛時使用本產品，此行為在有些地方可能被法律禁止。請謹慎行事，並遵守適用法律。如果本產品影響您保持注意力，或者影響您在駕駛車輛時聽取周圍的聲音，包括聽取警報和警告信號，請立即停止使用。
- 如果在進行任何需要保持專注的活動時使用耳機，請小心使用。切勿在無法聽到周圍的聲音即可能對自己或他人造成危險時使用耳機，例如，在道路、施工現場或鐵路附近騎自行車或步行等。
- 不要將產品浸入水中，或將產品長時間暴露在水中。
- 如果發現產品發熱，請立即取下產品。



包含小零件，可能導致窒息危險。不適合 3 歲以下的兒童使用。



本產品含有磁性材料。諮詢醫生了解此裝置是否會影響植入式醫療裝置。

- 未經授權切勿擅自改裝本產品。
- 保持產品遠離火源和熱源。請勿將明火火源（如點燃的蠟燭）置於本產品上或靠近本產品。
- 僅將本產品搭配經過相關部門批准且符合本地監管要求（如 UL、CSA、VDE、CCC）的 LPS 電源使用。
- 如未妥善處理、更換不當或更換為不正確的類型，本產品所用電池可能導致著火或化學灼傷。
- 如果電池漏液，請避免讓液體與皮膚或眼睛接觸。如果接觸到了液體，請諮詢醫生。
- 請勿使含電池產品過熱（例如存放時請避免陽光直射並遠離火源等）。
- 充電前請擦掉耳機和充電盒上的汗水。
- IPX4 和 IPX1 非永久性條件且防護等級可能會因正常磨損而降低。

**注意：**本設備已經過測試，符合 FCC 規則第 15 部分有關 B 類數位裝置的各項限制。這些限制性規定旨在防範安裝在住宅中的裝置產生有害干擾。本設備產生、使用並可能發散無線射頻能量，如果不按照指示安裝和使用，則可能會對無線電通訊造成有害干擾。然而，按照指示安裝並不能保證某些安裝不會發生干擾。如果本設備確實對無線電或電視接收造成有害干擾（可透過關閉和開啟本設備來確定），使用者可嘗試採取以下一或多種措施來糾正干擾：

- 重新調整接收產品或天線的方向或位置。
- 增大本設備和接收器的間距。
- 將本設備和接收器電源線插入不同線路上的插座中。
- 請諮詢經銷商或有經驗的無線電/電視技術人員以獲得協助。

未經 Bose Corporation 明確批准，擅自變更或改裝本設備可能會使使用者操作本設備的授權失效。

本裝置符合 FCC 規則第 15 部分規定和加拿大 ISED 免許可證 RSS 標準。本裝置工作時應滿足下列兩種情形：

(1) 本裝置不得造成有害干擾；(2) 本裝置必須承受任何接收到的干擾，包括可能造成裝置異常工作的干擾。

本裝置符合為公眾闡明的 FCC 和加拿大 ISED 輻射限制。本發射器不得與其他天線或發射器位於同一地點或同時運行。

**FCC ID :** A94926L / A94926R | **IC :** 3232A-926L / 3232A-926R

**充電盒型號 :** 438926 | **右耳機型號 :** 926R | **左耳機型號 :** 926L

本系統中的耳機已根據無線電法的規定獲得認證。



020-230336

020-230337

CAN ICES-3(B)/NMB-3(B)

**適用於歐洲：**工作頻帶 2400 至 2483.5 MHz。| 最大傳輸功率低於 20 dBm EIRP。

## SAR 資訊

耳機	實測	實測
	1-g SAR W/kg	10-g SAR W/kg
左	0.46	0.18
右	0.57	0.22



此符號表示本產品不得作為家庭垃圾丟棄，應該送至相關回收部門循環利用。適當的處理和回收有助於保護自然資源、人類健康以及自然環境。想了解更多有關本產品的處理和回收資訊，請與當地民政部門、廢棄物處理服務機構或售出本產品的商店連絡。

## 低功率射頻器材技術規範

取得審驗證明之低功率射頻器材，非經核准，公司、商號或使用者均不得擅自變更頻率、加大功率或變更原設計之特性及功能。低功率射頻器材之使用不得影響飛航安全及干擾合法通信；經發現有干擾現象時，應立即停用，並改善至無干擾時方得繼續使用。前述合法通信，指依電信管理法規定作業之無線電通信。低功率射頻器材須忍受合法通信或工業、科學及醫療用電波輻射性電機設備之干擾。

請勿嘗試拆除產品內的可充電鋰離子電池。請聯絡本地 Bose 零售商或其他具有資格的專業人員以進行拆除。



請遵守本地法規，適當處理廢舊電池。請勿將其焚化。

廢電池請回收

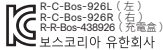

R-C-Bos-926L (左)  
R-C-Bos-926R (右)  
R-R-Bos-438926 (充電盒)  
보스코리아 유한회사

**有毒或有害物質或元素的名稱及成分**

零件名稱	有毒或有害物質或元素					
	鉛 (Pb)	汞 (Hg)	鎘 (Cd)	六價鉻 (CR(VI))	多溴化聯苯 (PBB)	多溴二苯醚 (PBDE)
印刷電路板	X	○	○	○	○	○
金屬零件	X	○	○	○	○	○
塑膠零件	○	○	○	○	○	○
揚聲器	X	○	○	○	○	○
連接線	X	○	○	○	○	○

此表格根據 SJ/T 11364 條款編製。

○：表示此零件中所有同類物質包含的有毒或有害物質低於 GB/T 26572 中的限定要求。

X：表示此零件使用的同類物質中至少有一種包含的有毒或有害物質高於 GB/T 26572 中的限定要求。



**設備名稱：耳機和充電盒型號：438926**

裝置	限用物質及其化學符號					
	鉛 (Pb)	汞 (Hg)	鎘 (Cd)	六價鉻 (Cr <sup>6+</sup> )	多溴聯苯 (PBB)	多溴二苯醚 (PBDE)
印刷電路板	-	○	○	○	○	○
金屬零件	-	○	○	○	○	○
塑膠零件	○	○	○	○	○	○
揚聲器	-	○	○	○	○	○
連接線	-	○	○	○	○	○

**備註 1：**「○」表示限用物質的濃度百分比含量未超過參考值。

**備註 2：**「-」表示限制物質屬於豁免項目範圍。

**生產日期：**序號中第八位數字表示生產年份；「4」表示 2014 年或 2024 年。

**進口商：**Bose 電子（上海）有限公司，上海市閔行區顧戴路 2337 號豐樹商業城塔樓 D 第 6 層（郵編：201100）| Bose Products B.V., Gorslaan 60, 1441 RG Purmerend, The Netherlands | Bose de México S. de R.L. de C.V., Avenida Prado Sur #150, Piso 2, Interior 222 y 223, Colonia Lomas de Chapultepec V Sección, Miguel Hidalgo, Ciudad de México, C.P. 11000 電話：+5255 (5202) 3545 | Bose 有限公司 (H.K.)，台北市民生東路三段 10 號，9F，10480 電話：+886-2-2514 7676 | Bose Limited, Bose House, Quayside Chatham Maritime, Chatham, Kent, ME4 4QZ, United Kingdom

**輸出容量：**350mAh | **IPXX 額定值：**IPX4（耳機），IPX4（充電盒）

CMIIT ID 位於包裝箱上。

可在以下網址查看本產品的 **Bose 使用條款**：[worldwide.bose.com/termsofuse](https://www.worldwide.bose.com/termsofuse)

**許可揭露：**要查看作為 Bose Ultra 開放式耳機元件隨附的第三方軟體套裝的授權揭露，請使用 Bose 應用程式。您可以從「設定」功能表中存取此資訊。

Apple、Apple 標誌、iPad 以及 iPhone 是 Apple Inc. 在美國和其他國家註冊的商標。商標「iPhone」已獲得 Aiphone K.K. 在日本的使用授權。App Store 是 Apple Inc. 的服務標記。

使用「Apple 專用」標記表示此配件的設計專門用來連接標記中認定的 Apple 產品，並且通過了開發商的認證，符合 Apple 的效能標準。Apple 對此裝置的工作或其與安全和監管標準的合規性概不負責。

**Bluetooth®** 文字標記和標誌是由 Bluetooth SIG, Inc. 所擁有的註冊商標，Bose Corporation 對上述標記的任何使用都遵守授權規定。

Google、Android 和 Google Play 是 Google LLC 的商標。

Snapdragon Sound 是 Qualcomm Technologies, Inc. 和/或其子公司的產品。Qualcomm、Snapdragon 和 Snapdragon Sound 是 Qualcomm Incorporated 的商標或註冊商標。

USB Type-C® 和 USB-C® 是 USB Implementers Forum 的註冊商標。

Bose、B 徽標和 SimpleSync 是 Bose Corporation 的商標。| Bose 公司總部：1-877-230-5639 | ©2024 Bose Corporation. 未經事先書面許可，不得複製、修改、發行或以其他方式使用本指南的任何部分。

## 請填寫以下內容，留作記錄

耳機日期代碼位於每個耳機的內表面的平面處。型號與充電盒序號位於充電盒蓋之中。

序號：\_\_\_\_\_

型號：438926

請保留您的收據。現在是註冊您的 Bose 產品的好機會。您可以到 [worldwide.bose.com/ProductRegistration](https://www.worldwide.bose.com/ProductRegistration) 輕鬆完成註冊



## 裝箱單

內件 .....	11
----------	----

## BOSE 應用程式設定

下載 Bose 應用程式 .....	12
將耳機新增至現有帳戶 .....	12

## 如何佩戴

戴上耳機 .....	13
檢查佩戴適合度 .....	14

## 電源

開啟電源 .....	15
關閉電源 .....	16

## 耳機控制項

媒體播放 .....	17
音量功能 .....	18
自動音量 .....	18
通話 .....	19
來電通知 .....	19
調整音訊 EQ .....	19

## 捷徑

使用捷徑 .....	20
變更或禁用捷徑 .....	20

## 沉浸式音訊

沉浸式音訊設定.....	21
更改沉浸式音訊設定.....	22
變更模式.....	22
使用捷徑.....	22
通話時的沉浸式音訊.....	22
調校沉浸式音訊.....	22

## 聆聽模式

模式.....	23
變更模式.....	24
在耳機上新增或刪除模式.....	24

## 裝置語音控制

裝置語音控制功能.....	25
---------------	----

## 電池

為耳機充電.....	26
給充電盒充電.....	27
檢查耳機的電池電量.....	28
使用耳機時.....	28
給耳機充電時.....	28
檢查充電盒的電池電量.....	28
充電時間.....	29

## 耳機和充電盒狀態

耳機狀態燈.....	30
Bluetooth® 狀態.....	30
電池、更新和錯誤狀態.....	31
充電盒狀態指示燈.....	32
電池、更新和錯誤狀態.....	32

## **BLUETOOTH 連接**

使用 Bose 應用程式連接 .....	33
使用裝置上的 <i>Bluetooth</i> 功能表連接 .....	33
斷開裝置連接 .....	34
重新連接裝置 .....	35
重新連接最近連接過的裝置 .....	35
重新連接不同的裝置 .....	35
連接另一裝置 .....	36
在兩台連接的裝置之間切換 .....	36
清空耳機裝置清單 .....	37
僅 Android™ 設備： .....	38
使用快速配對連接 .....	38
Snapdragon Sound™ 技術 .....	39

## **連接 BOSE 產品**

連接 Bose 智慧型揚聲器或智慧型家庭娛樂揚聲器 .....	40
優點 .....	40
相容產品 .....	40
使用 Bose 應用程式連接 .....	41
重新連接 Bose 智慧型揚聲器或智慧型家庭娛樂揚聲器 .....	41

<b>耐汗及耐風化</b> .....	42
---------------------	----

## 維護與保養

收納耳機 .....	43
清潔耳機和充電盒 .....	43
更換零件和配件 .....	43
有限保固 .....	43
更新耳機 .....	44
更新充電盒 .....	44
查看耳機日期代碼 .....	44
查看充電盒序號 .....	44

## 疑難排解

首先嘗試這些解決方案 .....	45
其他解決方案 .....	45
重新啟動耳機和充電盒 .....	55
將耳機還原為出廠設定 .....	56

## 內件

請確認包裝箱中內含以下零件：



Bose Ultra 開放式耳機

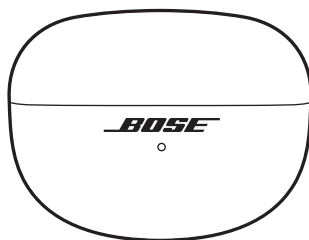

充電盒

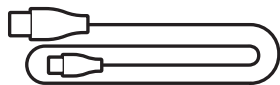

USB Type-C® 到 USB-A 連接線

**注意：**如果產品的任何部分缺失或損壞，請勿使用。請造訪 [support.bose.com/UOE](https://support.bose.com/UOE) 了解疑難排解文章、影片以及產品維修或更換資訊。

您可以在任何裝置（例如智慧型手機或平板電腦）上透過 Bose 應用程式設定和控制耳機。

您可以使用此應用程式管理 *Bluetooth* 連接、管理耳機設定、調整音訊、選擇自己的語音提示語言並獲得 Bose 的更新和新功能。

**注意：**如果您已為其他 Bose 產品建立了 Bose 帳戶，請參見「將耳機新增至現有帳戶」。

## 下載 BOSE 應用程式

1. 在裝置上，下載 Bose 應用程式。



2. 請按照應用程式指示操作。

## 將耳機新增至現有帳戶

要新增 Bose Ultra 開放式耳機，請開啟 Bose 應用程式並從產品清單螢幕新增耳機。

## 戴上耳機

1. 握住耳機的筒狀部分，使按鈕位於頂部，**R**（右）或**L**（左）標記朝向您。

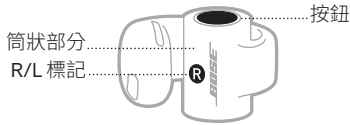

2. 將耳機掛在耳朵上，然後將筒狀部分繞一圈，使其位於耳後。

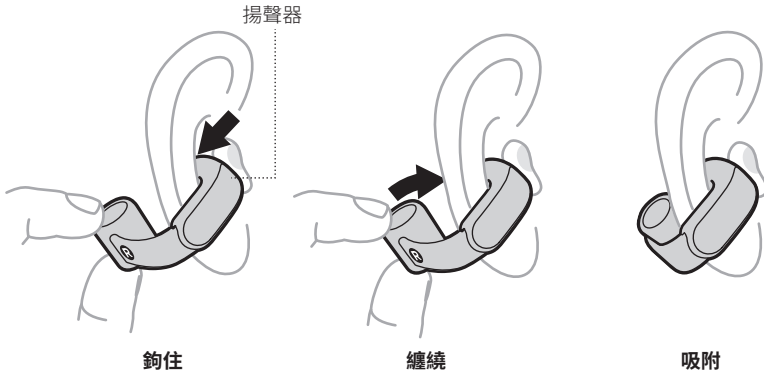

3. 為了獲得最佳音質和性能，請調節耳機，使其與耳朵成  $45^\circ$  角。如果感覺不舒服或不穩固，可稍微向上或向下滑動，找到最適合自己的位置。



4. 檢查佩戴適合度（請參見第 14 頁）。
5. 重複步驟 1 - 4 以戴上另一個耳機。

## 檢查佩戴適合度

上下左右晃頭，確保耳機穩定舒適。然後，使用鏡子檢查耳機的適合度。

### 適合

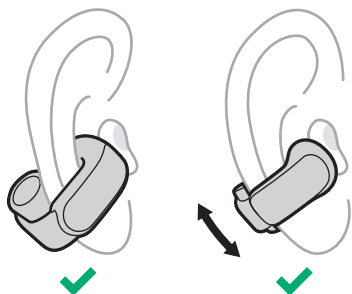

- 耳機筒狀部分位於耳後，按鈕朝上。
- 耳機揚聲器位於耳朵內側，但沒有插入耳道。
- 耳機與耳朵的夾角約為  $45^\circ$ ，不過為了佩戴舒適，您可以將其上下輕微滑動。
- 耳機佩戴舒適、穩固。

### 錯誤佩戴

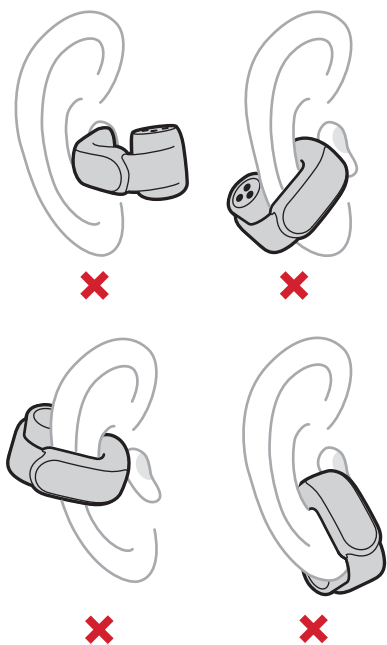

- 耳機筒狀部分位於耳朵前側或按鈕朝下。
- 耳機揚聲器插入耳道，而不是靠在耳朵內側。
- 耳機向下傾斜，朝向下巴或嘴巴。
- 耳機感覺不舒服、夾耳朵、鬆動或不穩固。



## 開啟電源

打開充電盒。

開啟耳機電源。耳機狀態燈根據充電狀態亮起（請參見第 30 頁）。充電盒狀態燈會根據充電盒電池電量亮起（請參見第 32 頁）。

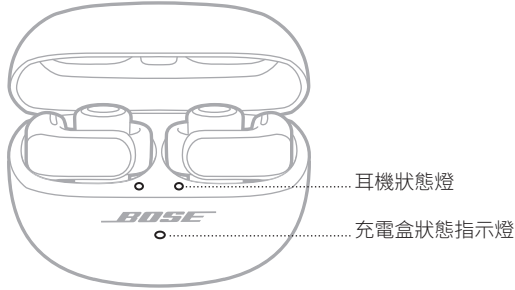

**注意：**當您將耳機從充電盒中取出，關上盒蓋可助保存電池電量，並免充電盒受碎屑覆蓋。

## 關閉電源

1. 將兩個耳機都置於充電盒。

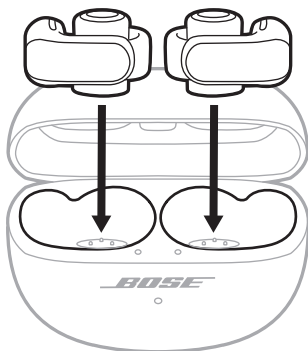

耳機與裝置斷開連接並關閉電源。耳機狀態燈根據耳機的充電狀態亮起（請參見第 32 頁）

2. 關閉充電盒。

充電盒狀態燈會根據充電盒電池電量亮起（請參見第 32 頁）。

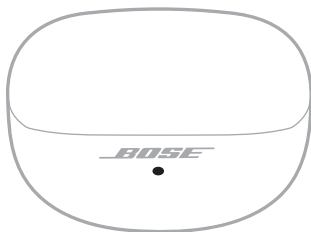

每個耳機的筒狀部分頂部都有一個按鈕。這些按鈕可控制媒體播放、音量、通話和捷徑（請參見第 20 頁）。

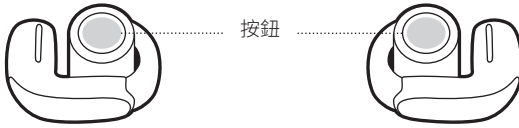

**注意：**除音量外，您還可以使用任一耳機按鈕控制所有功能。在控制音量時，左右耳機按鈕具有不同的功能（請參見第 18 頁）。

## 媒體播放

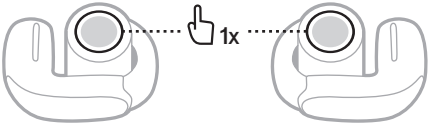
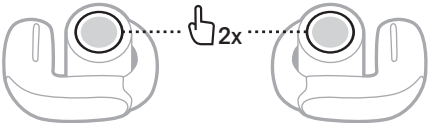
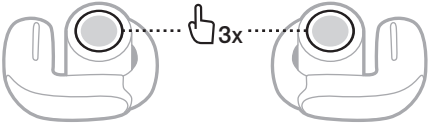
控制	操作方法
播放/暫停	<p>按下任意耳机按鈕。</p> 
跳到下一曲目	<p>連按兩下任意耳机按鈕。</p> 
跳到上一曲目	<p>連按三下任意耳机按鈕。</p> 

## 音量功能

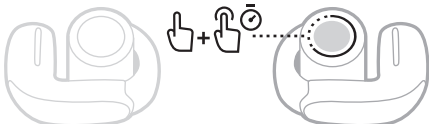
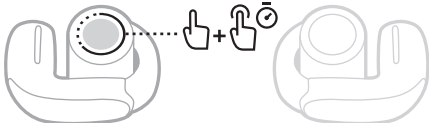
控制	操作方法	
提高音量	<p>連按兩下並按住右耳機按鈕。</p> <p>按住按鈕，音量會增大。</p> <p>達到所需音量時鬆開。</p>	
降低音量	<p>連按兩下並按住左耳機按鈕。</p> <p>按住按鈕，音量會減小。</p> <p>達到所需音量時鬆開。</p>	

**提示：**您還可以使用裝置上或 Bose 應用程式中的音量控制項增大或減小音量。

## 自動音量

耳機可根據周圍噪音的大小自動調整音量。這有助於您將音量保持與周圍環境一致。

啟用自動音量功能後，當噪音級別高於您的基準音量設定時，音訊音量會在幾秒鐘後按比例增大。當噪音級別降低時，音訊音量會恢復到基準設定。

### 注意：

- 音訊音量可能需要幾秒鐘才能隨噪音增大而增大。
- 當您撥打或接聽電話時，自動音量功能會被暫時停用。當您結束通話時，自動音量會恢復到之前的設定。

## 啟用自動音量

自動音量預設為停用。要啟用自動音量，請使用 Bose 應用程式。您可以從「設定」功能表中存取此選項。

## 啟用自動音量時可手動調整音量

要手動調整音量，請使用耳機控制項（請參見「音量功能」）或設備上的音量控制項，直到聽到音量變化。

**注意：**如果耳機因噪音而主動增大音量，手動調整音量的效果可能甚微或只是暫時的，除非您將基準設定提高到當前級別以上。若要在此情形下降低音量，請使用 Bose 應用程式禁用自動音量。

## 通話

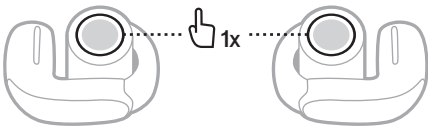
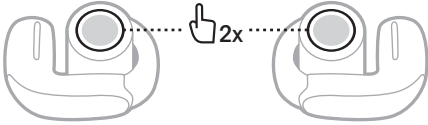
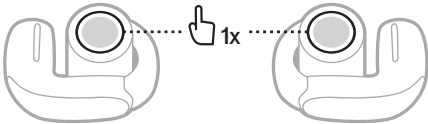
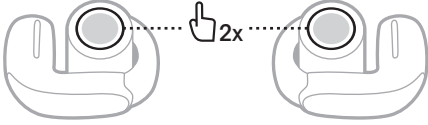
控制	操作方法
接聽來電	<p>按下任意耳机按鈕。</p> 
結束通話/拒接來電	<p>連按兩下任意耳机按鈕。</p> 
接聽第二次來電並保持目前來電	<p>按下任意耳机按鈕。</p> 
拒接第二通來電並保留目前的通話	<p>連按兩下任意耳机按鈕。</p> 

## 來電通知

語音提示會通知來電者和通話狀態。

要停用通話通知，請使用 **Bose** 應用程式來停用語音提示。您可以從「設定」功能表中存取此選項。

## 調整音訊 EQ

要調整低音、中音和高音，請使用 **Bose** 應用程式。您可以在「產品控制」螢幕存取這些選項。

**注意：**在高音量時，這些調整的效果可能會減弱，以避免失真。

捷徑功能讓您可以快速方便地存取下列功能之一：

- 循環查看模式（請參見第 23 頁）
- 循環查看沉浸式音訊設定（請參見第 21 頁）
- 重新連接裝置（請參見第 35 頁）或在連接的裝置之間切換（請參見第 36 頁）
- 使用裝置語音控制（請參見第 25 頁）

**注意：**預設情況下，兩個耳機都設定了循環切換模式的捷徑。

## 使用捷徑

按住任意一个耳机按钮。

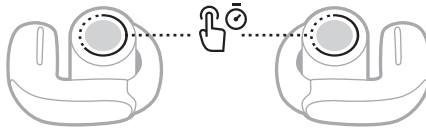

## 變更或禁用捷徑

要變更或禁用捷徑，或為每個耳機指定不同的捷徑，請使用 **Bose** 應用程式。您可以從「產品控制」螢幕點擊「捷徑」存取該選項。

**注意：**如果為每個耳機指定不同的捷徑，必須按住相應的耳機按鈕。如果將其中一個耳機放入充電盒，則只能使用指定給另一個耳機的捷徑。

沉浸式音訊可以將您聽到的聲音從您的頭部轉移到您的前面，就像您一直處於聽音的最佳位置。它會讓人感覺聲音來自耳機之外，從而獲得更自然的聽覺體驗。沉浸式音訊適用於任何來源的流媒體內容，並透過提供更佳的聲音清晰度和更豐富的音質，將整個聽覺體驗提升到全新的高度。

**注意：**當您撥打或接聽電話時，沉浸式音訊被暫時設定為關閉（請參見第 22 頁）。

## 沉浸式音訊設定

設定	說明	何時使用
運動	音訊聽起來像是來自您面前的兩個立體聲揚聲器，它們隨您的頭部運動。 <b>注意：</b> 此設定預設用於沉浸模式。	用來獲得最一致的體驗。當您在做需要經常轉頭或低頭的活動時，最適合使用該模式。
靜止	音訊聽起來像是來自您面前的兩個立體聲揚聲器，當您移動頭部時，它們會保持原位。 <b>注意：</b> <ul style="list-style-type: none"> <li>在您的停止移動頭部幾秒鐘後，揚聲器會重新調整到您的位置中心。</li> <li>要存取此設定，請使用 Bose 應用程式更改沉浸式音訊設定，建立自訂模式（請參見第 23 頁），或設定捷徑來循環查看沉浸式音訊設定（請參見第 22 頁）。</li> </ul>	最逼真和強大的體驗需要使用此技術。最好在您靜止的時候使用它。
關閉	音訊聽起來好似來自您的耳機。 <b>注意：</b> 此設定預設用於立體聲模式。	當您想要獲得經典的聽覺體驗或想要節省電池壽命時使用。

## 更改沉浸式音訊設定

可以透過變更模式來改變沉浸式音訊設定，或者設定捷徑來循環查看沉浸式音訊設定。

**提示：**您還可以使用 Bose 應用程式變更沉浸式音訊設定。您可以從「產品控制」螢幕存取該選項。

### 變更模式

關於變更模式的資訊，請參見第 24 頁。

**注意：**您也可以用喜歡的沉浸式音訊設定建立自訂模式（請參見第 23 頁）。

### 使用捷徑

可以設定捷徑來循環查看沉浸式音訊設定。這將暫時定制當前模式，直到您關閉耳機電源或變更模式。

**注意：**要使用耳機變更沉浸式音訊設定，必須將其設定為捷徑（請參見第 20 頁）。

1. 按住指定給此捷徑的耳機按鈕。

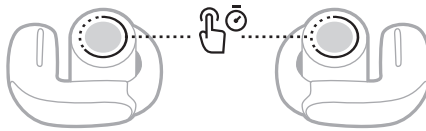

語音提示會循環播報每個沉浸式音訊設定。

2. 當您聽到喜歡的設定名稱時，放開按鈕。

## 通話時的沉浸式音訊

當您撥打或接聽電話時，沉浸式音訊被暫時設定為關閉。當您結束通話時，耳機會返回之前的沉浸式音訊設定。

## 調校沉浸式音訊

如果沉浸式音訊聽起來不適或感覺離您太近，可以對其進行調校，以便更好地匹配耳機在您耳朵上的位置。調校結果會儲存到耳機中，並在此後啟用沉浸式音訊時隨時使用。

要調校沉浸式音訊，請使用 Bose 應用程式。您可以從「設定」功能表中存取此選項。



聆聽模式是預設的音訊設定，您可以根據您的聆聽偏好和環境進行切換。預設情況下，它們包括常用的沉浸式音訊設定。

您可以在兩種預設模式（立體聲和沉浸式）之間進行選擇，也可以建立多達八種自己的自訂模式。

## 模式

模式	說明
立體聲	音訊以 Bose 優化的立體聲音訊播放。讓您獲得經典的聽覺體驗並節省電池壽命。
沉浸式	音訊播放的沉浸式音訊設定為「運動」。讓您沉浸在及其逼真的音效環境中。
自訂	根據您的聽覺喜好和環境條件，為您提供自訂的沉浸式音訊設定。 <b>注意：</b> 您可以使用 Bose 應用程式建立多達八種自訂模式。您可以從「產品控制」螢幕點擊「模式」存取該選項。

### 注意：

- 預設情況下，耳機開機時採用最近使用的模式。要停用此設定，請使用 Bose 應用程式。您可以從「設定」功能表中存取此選項。
- 有關沉浸式音訊設定的資訊，請參見第 21 頁。

## 變更模式

**注意：**要使用耳機變更模式，必須將其設定為捷徑（請參見第 20 頁）。預設情況下，兩個耳機都設定了循環查看模式的捷徑。

1. 要循環查看模式，請按住任一耳機按鈕。

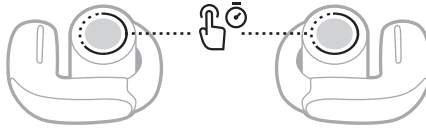

語音提示會循環播報每種模式。

2. 當您聽到喜歡的模式名稱時，放開按鈕。

**提示：**您還可使用 Bose 應用程式變更模式。您可以從「產品控制」螢幕點擊「模式」存取該選項。

## 在耳機上新增或刪除模式

要存取耳機上的模式，必須在 Bose 應用程式中將其設定為我的最愛。預設情況下，立體聲和沉浸式模式被設定為我的最愛。

要新增或刪除耳機上的模式，請在「產品控制」螢幕上點擊模式，並自訂哪些模式被設定為我的最愛。

您可以使用耳機設定捷徑來存取裝置的語音控制。耳機的麥克風可以作為裝置麥克風功能的擴展。

**注意：**要使用耳機存取裝置語音控制，必須將其設定為捷徑（請參見第 20 頁）。

## 裝置語音控制功能

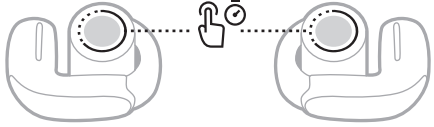
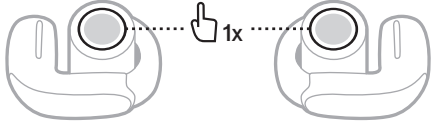
控制	操作方法
存取裝置語音控制	<p>按住指定給此捷徑的耳機按鈕，直至聽到提示音。放開並說出您的要求。</p> 
停止裝置語音控制	<p>按下指定給此捷徑的耳機按鈕。</p> 

## 為耳機充電

1. 將左耳機的充電觸點與充電盒左側的充電針腳對齊。

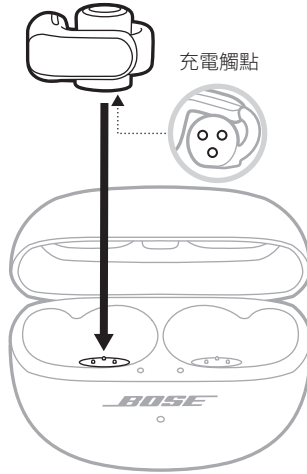

**注意：**充電之前，確定耳機處於室溫，即 8°C 到 39°C 之間。

2. 將耳機放入充電盒直到吸附到位。  
左側耳機狀態燈根據充電狀態亮起（請參見第 30 頁）。



**注意：**如果指示燈快閃琥珀色光，說明耳機沒有正確放入耳機盒中。有關解決方案，請參見第 31 頁。

3. 重複步驟 1-2 為右耳機充電。

**注意：**無論充電盒打開或關閉，耳機會一直充電。

## 給充電盒充電

**小心：**僅將本產品搭配經過相關部門批准且符合本地監管要求（如 UL、CSA、VDE、CCC）的 LPS 電源使用。

1. 將 USB 連接線較小的一端連接至充電盒底部的 USB-C® 連接埠。

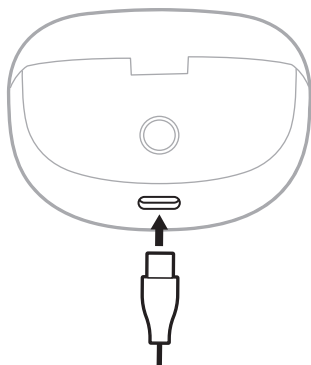

2. 將另一端連接到 USB-A 壁式充電器（未提供）或電腦。

充電盒狀態燈緩慢閃爍琥珀色光（請參見第 32 頁）。

**注意：**充電之前，確定充電盒處於室溫，即 8°C 到 39°C 之間。

## 檢查耳機的電池電量

### 使用耳機時

- 將耳機從充電盒中取出幾秒後，會語音提示耳機電池電量。
- 使用 Bose 應用程式。耳機電池電量會在產品控制畫面顯示。

**注意：**如果一個耳機的電池電量比另一個耳機低，語音提示會通知較低的電池電量。如果電池電量不足，您會聽到「Battery low.」（電池電量低。）

### 給耳機充電時

當您將耳機放入充電盒時，耳機狀態燈會根據耳機充電狀態亮起（請參見第 30 頁）。

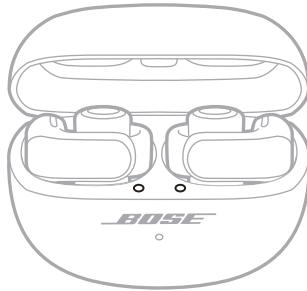

## 檢查充電盒的電池電量

打開充電盒。

充電盒狀態燈會根據充電盒電池電量亮起（請參見第 32 頁）。

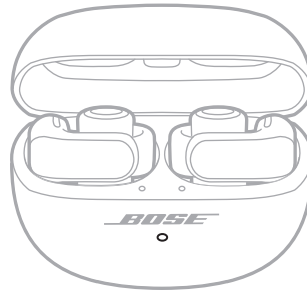

## 充電時間

元件	充電時間
耳機	最長 1 小時 <sup>1</sup>
充電盒	最長 3 小時

### 注意：

- 耳機電池電量不足時，耳機在關閉的充電盒內充電 10 分鐘後的使用時間長達 2 小時。<sup>2</sup>
- 耳機充滿電後，可播放音訊長達 7.5 小時（將沉浸式音訊或自動音量之一設定為開啟時，可播放長達 4.5 小時；將兩者都設定為開啟時，可播放長達 3.5 小時）。<sup>3</sup>
- 當耳機盒充滿電後，它可以提供長達 19.5 小時的額外音訊播放（將沉浸式音訊或自動音量之一設定為「開啟」時，可額外提供長達 12 小時的音訊播放；將兩者都設定為「開啟」時，可額外提供長達 9 小時的音訊播放）。<sup>4</sup>
- 當耳機和充電盒都充滿電時，總的音訊播放時間長達 27 小時（當沉浸式音訊或自動音量之一設定為「開啟」時，播放時間長達 16.5 小時；當兩者都設定為「開啟」時，播放時間長達 12 小時）。<sup>5</sup>
- 耳機充滿電後，在不播放音訊的情況下可與裝置保持連接長達 48 小時。<sup>6</sup>
- 當耳機在充電盒內時，充電時間會有所差異。

1 Bose 於 2023 年 10 月使用代表性的 Bose Ultra 開放式耳機和 Bose Ultra 開放式耳機充電盒進行了測試。快速充電測試包括將電池電量耗盡（無法播放音訊）的耳機插入充滿電的充電盒，充電 10 分鐘，然後恢復 Bluetooth A2DP 音訊播放，音量設定為 75dBa，3 段 EQ 設定為零，沉浸式音訊和自動音量關閉，結果顯示在電池電量耗盡前播放時間長達 2 小時。耳機充滿電的時間是透過將電池電量耗盡（無音訊播放）的耳機插入充滿電的充電盒，然後將耳機充電至 100% 電量來確定的。

2 請參見 1。

3 Bose 於 2024 年 1 月使用代表性的 Bose Ultra 開放式耳機進行了測試，使用 A2DP Bluetooth 音訊流以 75 dBm 的 RSSI 播放 IEC 60268-1 粉紅雜訊。音量設定為 75 dBA，3 段 EQ 設定為零。沉浸式音訊和自動音量關閉時，電池耗盡前的播放時間長達 7.5 小時。沉浸式音訊或自動音量之一開啟時，電池耗盡前的播放時間長達 4.5 小時。沉浸式音訊或自動音量同時開啟時，電池耗盡前的播放時間長達 3.5 小時。電池壽命因設定和使用情況而異。

4 Bose 於 2024 年 1 月進行了測試，將電池電量耗盡（無音訊播放）的代表性 Bose Ultra 開放式耳機插入已充滿電的 Bose Ultra 開放式耳機充電盒，將耳機充電至 100%（或直至充電盒電池電量耗盡）。然後，耳機使用 A2DP Bluetooth 音訊流播放 IEC 60268-1 粉紅雜訊，RSSI 為 75 dBm，直至電池耗盡。音量設定為 75 dBA，3 段 EQ 設定為零。重複測試直至充電盒電池耗盡。在沉浸式音訊和自動音量關閉的情況下，通過充電盒充電可增加耳機播放時間長達 19.5 小時；在沉浸式音訊或自動音量之一開啟的情況下，播放時間長達 12 小時；在沉浸式音訊和自動音量同時開啟的情況下，播放時間長達 9 小時。

5 請參見 4。

6 Bose 於 2023 年 10 月進行了測試：從 Bose Ultra 開放式耳機充電盒中取出完全充電的代表性產品 Bose Ultra 開放式耳機，在不播放任何內容的情況下連接到手機，並保持連接直至耳機電池耗盡。

## 耳機狀態燈

耳機狀態燈位於充電盒內表面每個耳機的旁邊。

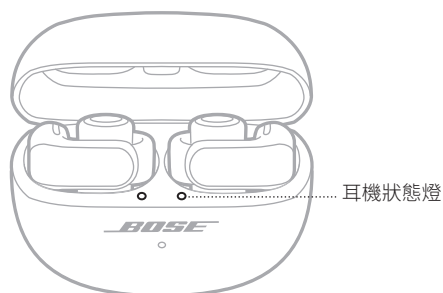

## Bluetooth 狀態

顯示 Bluetooth 連接狀態。

指示燈活動	系統狀態
慢閃藍色光	準備連接
快閃藍色光	連接中
恆亮藍色光 (5 秒)	已連接
閃爍白色光 2 次	裝置清單已清除



## 電池、更新和錯誤狀態

顯示耳機電池、更新和錯誤狀態。

指示燈活動	系統狀態
白色光恆亮	充滿電
慢閃琥珀色光	正在充電
閃爍白色光 2 次，慢閃藍色光，然後熄滅	重新開機完成
閃爍白色光 3 次（重複）	更新軟體
閃爍琥珀色（3 秒）	還原原廠設定
快閃琥珀色光	<p>錯誤 - 耳機沒有正確放入充電盒中。嘗試以下解決方案：</p> <ul style="list-style-type: none"> <li>取下耳機，確保耳機上的充電觸點與盒內的充電針腳對齊（請參見第 26 頁）。</li> <li>從每個耳機下方的充電盒表面撕下塑膠薄膜，以防止其影響耳機的放置。</li> </ul>
閃爍琥珀色光和白色光	錯誤 - 請聯絡 Bose 客戶服務中心

## 充電盒狀態指示燈

充電盒狀態指示燈位於充電盒的前側。

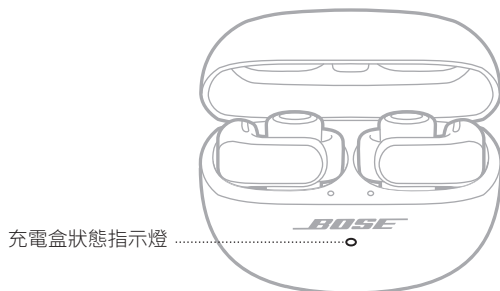

## 電池、更新和錯誤狀態

顯示充電盒電池、更新和錯誤狀態。

指示燈活動	系統狀態
恆亮白色光	完全充電 (100%) 並插上電源
恆亮白色光 (5 秒)	已充電 (34% - 99%)
恆亮琥珀色光 (5 秒)	低電量 (10% - 33%)
閃爍琥珀色光 2 次	需要充電 (低於 10%)
慢閃琥珀色光	充電並插上電源
閃爍白色光 3 次 (重複)	更新軟體
閃爍琥珀色光和白色光	錯誤 - 請聯絡 Bose 客戶服務中心

您可以使用 Bose 應用程式、裝置上的 *Bluetooth* 功能表或快速配對功能（僅限 Android 裝置）將耳機連接到您的裝置。

耳塞的裝置清單中最多儲存六台裝置，並且耳塞一次可以主動連接多達兩台（多點連接）裝置。您一次只能播放一台裝置的音訊。

**注意：**

- 要獲得最佳體驗，請使用 Bose 應用程式設定及連接裝置（請參見第 12 頁）。
- 有關使用快速配對連接的資訊，請參見第 38 頁。

## 使用 BOSE 應用程式連接

要使用 Bose 應用程式連接耳機和管理 *Bluetooth* 設定，請參見第 12 頁。

## 使用裝置上的 *BLUETOOTH* 功能表連接

1. 將耳機放在充電盒中並打開盒蓋，按住充電盒背面的按鈕，直到耳機狀態燈慢閃藍色光。

**注意：**確保兩個耳機都在充電盒中，並且充電盒處於打開狀態。

**提示：**即使充電盒不在身邊，您也可以讓耳機隨時準備連接。為此，請使用 Bose 應用程式設定「切換裝置」捷徑（請參見第 20 頁）。然後，按住指定給捷徑的耳機按鈕，直到聽到「Ready to connect（準備連接）」。

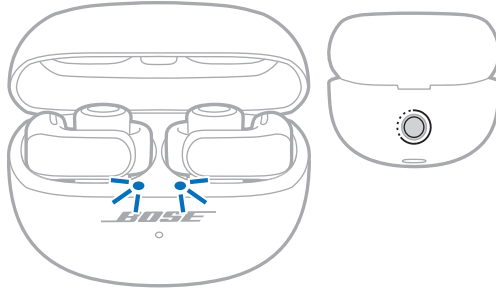

2. 在裝置上，啟用 *Bluetooth* 功能。

**注意：***Bluetooth* 功能通常可在「設定」功能表中找到。

3. 從裝置清單中選擇耳機。

**注意：**在 Bose 應用程式中查找您為耳機輸入的名稱。如果沒有為耳機命名，系統將顯示預設名稱。



耳機名稱顯示在裝置清單中。耳機狀態燈呈藍色光恆亮（請參見第 30 頁）。

## 斷開裝置連接

將耳機放入充電盒。

**提示：**您也可以使用 Bose 應用程式或 *Bluetooth* 設定來斷開裝置的連接。停用裝置的 *Bluetooth* 功能後，耳機和所有其他裝置連接都將中斷。

## 重新連接裝置

### 重新連接最近連接過的裝置

將耳塞從充電盒中取出後，耳塞會連接最近連接過的兩台裝置。

#### 注意：

- 這些裝置必須在連接範圍內（9 公尺）且已開啟電源。
- 請確定您的裝置已啟用 *Bluetooth* 功能。
- 如果多點連接功能被停用，耳塞會嘗試重新連接最近連接的裝置。

### 重新連接不同的裝置

您可以在耳機裝置清單中設定重新連接到不同裝置的捷徑。

**注意：**要使用耳機重新連接其他裝置，必須將捷徑設定為「切換裝置」（請參見第 20 頁）。

1. 按住指定給此捷徑的耳機按鈕。

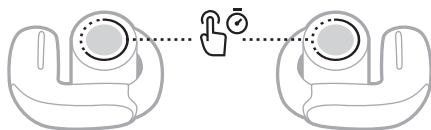

語音提示會播報第一個連接裝置的名稱，然後是第二個連接的裝置（如果有），接著是耳塞裝置清單中的其他裝置。

2. 當您聽到正確的裝置名稱時，放開按鈕。

您會聽到表示裝置已連接的提示音。

**提示：**您還可以使用 Bose 應用程式（請參見第 12 頁）或裝置 *Bluetooth* 設定重新連接其他裝置。

**注意：**如果有兩個裝置已經連接到耳塞，新連接的裝置將取代兩個連接中之前連接的裝置。

## 連接另一裝置

預設情況下，耳塞可以最多同時主動連接兩個裝置（多點連接）。

要連接另一台裝置，請用 Bose 應用程式（請參見第 12 頁）、裝置上的 *Bluetooth* 功能表（請參見第 33 頁）或快速配對功能（僅限 Android 裝置）（請參見第 38 頁）。

### 注意：

- 您一次只能播放一台裝置的音訊。
- 要管理或停用多點連接，請使用 Bose 應用程式。您可以從「設定」功能表中存取此選項。
- 禁用多點連接功能會斷開第二個裝置的連接。

## 在兩台連接的裝置之間切換

1. 暫停第一個裝置上的音訊。
2. 播放第二個裝置上的音訊。

耳塞就會切換到第二個裝置的音訊流。

### 注意：

- 無論哪台裝置播放音訊，您的耳塞可以接聽兩台裝置上的通話。
- 在通話過程中，裝置之間的切換將被禁用。

## 清空耳機裝置清單

1. 將耳機放在充電盒中並打開盒蓋，按住充電盒背面的按鈕 15 秒，直到耳機狀態燈閃爍白光兩次，然後慢閃藍色光。

**注意：**確保兩個耳機都在充電盒中，並且充電盒處於打開狀態。

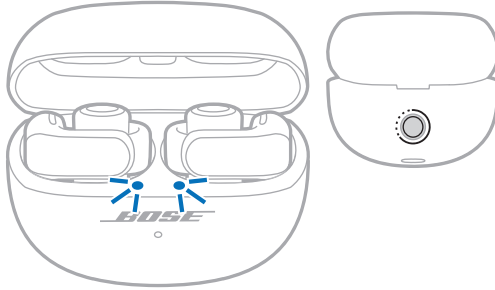

2. 從裝置上的 *Bluetooth* 清單中刪除耳機。

所有裝置都被清除，耳機可隨時連接（請參見第 12 頁）。

## 僅 ANDROID 設備：

如果您有一個 Android 裝置，可以存取以下額外的連接功能。

### 使用快速配對連接

只需輕輕一點，耳機就能與您的 Android 設備進行快速、便捷的 *Bluetooth* 配對。

#### 注意：

- 要使用快速配對，您需要運行 Android 6.0 或更高版本的 Android 設備。
  - 您的 Android 設備必須已啟用 *Bluetooth* 和定位功能。
1. 將耳機放在充電盒中並打開盒蓋，按住充電盒背面的按鈕，直到耳機狀態燈慢閃藍色光。

**注意：**確保兩個耳機都在充電盒中，並且充電盒處於打開狀態。

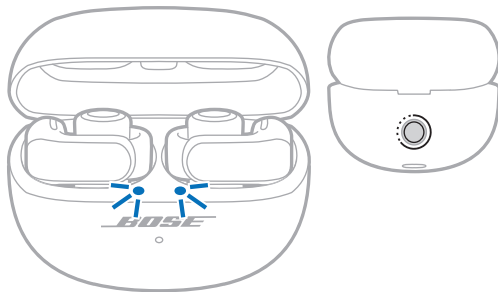

2. 將充電盒放在 Android 設備旁邊。

您的設備上會出現一個通知，提示您對耳機進行配對。

**注意：**如果沒有看到通知，請檢查您設備上的 Google Play Services 應用程式是否啟用了通知。

3. 點擊通知。

耳機連接好後，會出現一條通知，確認連接完成。

**注意：**您也可以點選通知上的按鈕下載 Bose 應用程式並完成耳機設定。



## Snapdragon Sound 技術

Bose Ultra 開放式耳機採用 Snapdragon Sound 技術。Snapdragon Sound 通過優化 Qualcomm® 音訊技術，保證連接裝置之間流媒體音訊的音質、連接穩定性和延遲實現最佳。

要體驗 Snapdragon Sound，您需要一個經過 Snapdragon Sound 認證的裝置，如相容的 Android 裝置。連接耳機後，您的裝置將自動使用 aptX Adaptive Bluetooth 轉碼器進行音訊流傳輸。

**注意：**要查看耳機支援哪些 Snapdragon Sound 功能並檢查您的裝置是否相容，請造訪：[support.bose.com/UOE](https://support.bose.com/UOE)

## 連接 BOSE 智慧型揚聲器或智慧型家庭娛樂揚聲器

採用 SimpleSync 技術後，您可以將耳機連接至 Bose 智慧型揚聲器或 Bose 智慧型家庭娛樂揚聲器，享受個人化的聆聽體驗。

### 優點

- 透過每種產品的獨立音量控制項，在您將 Bose 智慧型家庭娛樂揚聲器的音量調低或調成靜音的同時，耳機聆聽的音量可以隨您喜愛，要多大聲就多大聲。
- 將您的 Bose 耳機連接至 Bose 智慧型揚聲器，即可在另一個房間清晰地聆聽音樂。

**注意：**SimpleSync 技術的 *Bluetooth* 連接範圍為 9 公尺。牆壁或建材可能會影響接收效能。

### 相容產品

您可以將耳機連接至任何 Bose 智慧型揚聲器或 Bose 智慧型家庭娛樂揚聲器。

熱門的相容產品包括：

- Bose 智慧型 Ultra 家庭娛樂揚聲器/Bose Ultra 家庭娛樂揚聲器
- Bose 智慧型家庭娛樂揚聲器 900
- Bose 智慧型家庭娛樂揚聲器 700/Bose 家庭娛樂揚聲器 700
- Bose 智慧型家庭娛樂揚聲器 600
- Bose 家庭娛樂揚聲器 500
- Bose 智慧型揚聲器 500/Bose 家用揚聲器 500
- Bose 家用揚聲器 300
- Bose 可攜式智慧型揚聲器/Bose 可攜式家用揚聲器

新產品將定期新增。如需完整清單和更多資訊，請造訪：[support.bose.com/Groups](https://support.bose.com/Groups)

## 使用 Bose 應用程式連接

1. 將耳機放在充電盒中並打開盒蓋，按住充電盒背面的按鈕，直到耳機狀態燈慢閃藍色光。

**注意：**確保兩個耳機都在充電盒中，並且充電盒處於打開狀態。

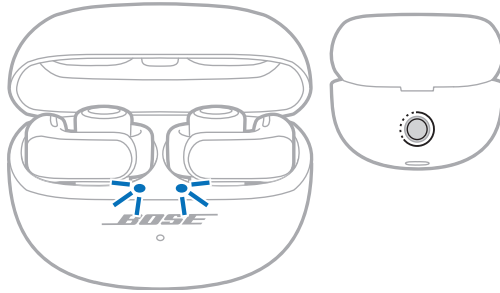

2. 使用 Bose 應用程式將耳機連接至相容的 Bose 產品。如需詳細資訊，請造訪：  
[support.bose.com/Groups](https://support.bose.com/Groups)

### 注意：

- 連接可能需要 30 秒的時間。
- 確定耳機在條形音箱或揚聲器的 9 公尺連接範圍內。
- 您一次只能將耳機連接至一種產品。

## 重新連接 BOSE 智慧型揚聲器或智慧型家庭娛樂揚聲器

使用 Bose 應用程式將耳機重新連接至之前連接的相容 Bose 產品。如需詳細資訊，請造訪：[support.bose.com/Groups](https://support.bose.com/Groups)

### 注意：

- 條形音箱或揚聲器必須在連接範圍內（9 公尺）且已開啟電源。
- 如果無法重新連接耳機，請參見第 54 頁上的「耳機無法重新連接先前已連接的 Bose 智慧型家庭娛樂揚聲器或揚聲器」。

耳機防水等級為 IPX4。其設計耐汗、耐風化，但不可浸入水中。

充電盒具有 IPX1 級防水功能。其設計可抵禦輕微的水浸，例如輕微的垂直降雨，但不能濺水或浸入水中。

### 小心：

- 切勿戴著耳機或充電盒游泳或沐浴。
- 切勿將耳機或充電盒浸入水中。
- 請勿將水濺到充電盒上。



### 注意：

- 為防止腐蝕，請定期使用乾燥、柔軟的棉花棒或類似物品清潔耳機上的充電觸點。
- IPX4 和 IPX1 非永久性條件且防護等級可因正常磨損而降低。

## 收納耳機

不使用時，請將兩個耳機存放在充電盒中。關上充電盒盒蓋可助保存電池電量，並避免充電盒受碎屑覆蓋。

## 清潔耳機和充電盒

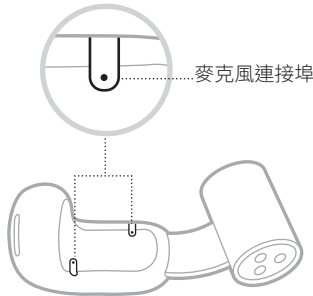
元件	程序
耳機	使用柔軟的棉花棒或濕布擦拭（只用水）。
麥克風連接埠	<p>為防止油污或碎屑堆積，請定期用軟棉簽擦拭或用軟毛刷輕輕刷連接埠。</p> <p><b>小心：</b>請勿對麥克風連接埠吹風或使用吸塵器，因為這可能會損壞耳機。</p> 
充電觸點（在耳機上）	為防止腐蝕，請僅使用乾燥、柔軟的棉花棒或類似物品進行擦拭。
充電盒	使用柔軟的棉花棒或濕布擦拭（只用水）。

**小心：**請勿使用任何溶劑、化學品或含酒精、氨水、研磨劑的清潔劑。

## 更換零件和配件

可透過 Bose 客戶服務中心訂購更換零件和配件。

請造訪：[support.Bose.com/UOE](https://support.Bose.com/UOE)

## 有限保固

耳機享受有限質保。有關有限保固的詳細資訊，請造訪我們的網站：[worldwide.Bose.com/Warranty](https://worldwide.Bose.com/Warranty)。

要註冊您的產品，請造訪 [worldwide.Bose.com/ProductRegistration](https://worldwide.Bose.com/ProductRegistration) 以取得說明。未執行註冊並不影響您的有限保固權利。

## 更新耳機

耳機連接到 Bose 應用程式以及有可用更新時會自動更新。請按照應用程式指示操作。

## 更新充電盒

如果 Bose 客戶服務中心通知您更新充電盒，您可以使用 Bose 更新網站進行更新。在您的系統上，瀏覽：[btu.Bose.com](https://btu.Bose.com) 並按螢幕說明操作。

## 查看耳機日期代碼

將耳機從充電盒中取出，並將耳機筒狀部分彎曲打開。日期代碼位於耳機內表面的平面處。

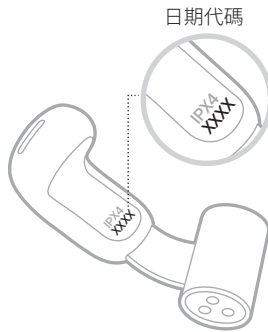

## 查看充電盒序號

將耳機從充電盒中取出。

充電盒序號位於充電盒蓋中。

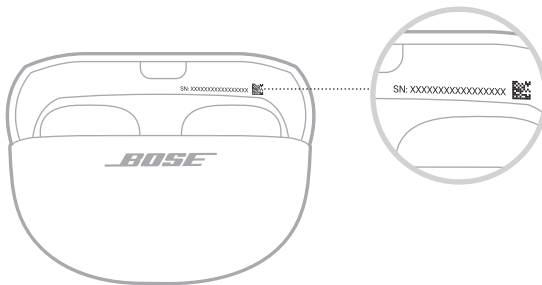

## 首先嘗試這些解決方案

如果您的耳機出現問題，請先嘗試以下解決方案：

- 為耳機和充電盒充電（請參見第 26 頁）。
- 將耳機放入充電盒，然後蓋上蓋子（請參見第 16 頁）。重新打開充電盒並取出耳機（請參見第 15 頁）。
- 查看耳機狀態燈（請參見第 30 頁）和充電盒狀態燈（請參見第 32 頁）。
- 使用鏡子檢查耳機的適合度（請參見第 14 頁）。
- 將裝置靠近耳機（9 公尺），並遠離任何干擾或障礙。
- 調高耳機、裝置和音樂應用程式的音量。
- 確定裝置支援 *Bluetooth* 連接（請參見第 33 頁）。
- 下載 Bose 應用程式並運行可用的軟體更新（請參見第 12 頁）。
- 連接不同的裝置（請參見第 12 頁）。

## 其他解決方案

若無法解決問題，請參見下表了解常見問題的症狀和解決方法。還可以在以下網站存取疑難排解文章、視訊和其他資源：[support.Bose.com/UOE](https://support.Bose.com/UOE)

若仍然無法解決問題，請連絡 Bose 客戶服務處。

請造訪：[worldwide.Bose.com/contact](https://worldwide.Bose.com/contact)

症狀	解決方案
耳機無法啟動	<p>將兩個耳機放入充電盒，直至吸附到位。關閉後重新開啟充電盒。耳機狀態燈會顯示充電狀態（請參見第 30 頁）。</p> <p>如果您的耳機曾被暴露在高溫或低溫環境中，等待耳機恢復室溫。請參見第 52 頁上的「耳機無法充電」。</p>

症狀	解決方案
<p><b>耳機無法與裝置建立連接</b></p>	<p>使用裝置上的 <i>Bluetooth</i> 功能表連接 (請參見第 33 頁)。</p> <p>停用裝置上的 <i>Bluetooth</i> 功能並重新啟用。</p> <p>清空耳機裝置清單 (請參見第 37 頁)。從裝置的 <i>Bluetooth</i> 清單中刪除耳機, 包括任何標有 LE (低能量) 的重複清單。再次連接 (請參見第 12 頁)。</p> <p>將兩個耳機放入充電盒, 直至吸附到位。關閉後重新開啟充電盒。耳機狀態燈會顯示充電狀態 (請參見第 30 頁)。再次連接 (請參見第 12 頁)。</p> <p>確保兩個耳機都置於充電盒中 (請參見第 25 頁)。</p> <p>造訪: <a href="https://support.bose.com/UOE">support.bose.com/UOE</a> 查看說明視訊。</p> <p>重新啟動耳機與充電盒 (請參見第 55 頁)。</p>
<p><b>應用程式設定期間耳機沒有反應</b></p>	<p>解除安裝您的裝置上的 Bose 應用程式。重新安裝應用程式 (請參見第 12 頁)。</p> <p>確定正在使用 Bose 應用程式進行設定 (請參見第 12 頁)。</p> <p>確保在裝置的設定功能表中賦予 Bose 應用程式 <i>Bluetooth</i> 連接的許可權。</p> <p>請確定已在裝置「設定」功能表中開啟 <i>Bluetooth</i> 功能。</p> <p>將兩個耳機放入充電盒, 直至吸附到位。關閉後重新開啟充電盒。耳機狀態指示燈會顯示充電狀態 (請參見第 30 頁)。取出耳機。</p>
<p><b>Bose 應用程式找不到耳機</b></p>	<p>解除安裝您的裝置上的 Bose 應用程式。重新安裝應用程式 (請參見第 12 頁)。</p> <p>確保在裝置的設定功能表中賦予 Bose 應用程式 <i>Bluetooth</i> 連接的許可權。</p> <p>將兩個耳機放入充電盒, 直至吸附到位。關閉後重新開啟充電盒。耳機狀態指示燈會顯示充電狀態 (請參見第 30 頁)。取出耳機。</p> <p>將耳機放在充電盒中並打開盒蓋, 按住充電盒背面的按鈕, 直到耳機狀態燈慢閃藍色光。</p> <p>請參見「耳機無法與裝置建立連接」</p>



症狀	解決方案
<b>Bose 應用程式無法在裝置上運行</b>	<p>確定您的裝置與 Bose 應用程式相容，並滿足最低系統要求。如需更多資訊，請參見您裝置上的應用程式商店。</p> <p>解除安裝您的裝置上的 Bose 應用程式。重新安裝應用程式（請參見第 12 頁）。</p>
<b>耳機不舒適或不穩固</b>	<p>確保您正確佩戴耳機（請參見第 13 頁）。</p> <p>使用鏡子檢查耳機的適合度（請參見第 14 頁）。為了獲得最佳音質和麥克風性能，請調節耳機，使其與耳朵成 45°角。如果感覺不舒適或不牢固，可以稍微向上或向下滑動，找到最適合您的位置。</p> <p>造訪：<a href="https://support.bose.com/UOE">support.bose.com/UOE</a> 查看說明視訊。</p>
<b>耳環或穿孔飾品導致無法舒適佩戴耳機</b>	<p>佩戴耳機前，請取下耳環或穿孔飾品。當耳機佩戴穩固後，再戴上耳環或穿孔飾品。</p> <p>使用鏡子檢查耳機的適合度（請參見第 14 頁）。為了獲得最佳音質和麥克風性能，請調節耳機，使其與耳朵成 45°角。如果您的耳環或穿孔飾品使耳機位置不舒適，請將耳機向上或向下輕微滑動，以找到最適合您的位置。</p> <p>如果耳機筒狀部分底部的磁鐵粘住了耳環或穿孔飾品，可向上或向下輕微滑動耳機，將它們分開。</p>
<b>間歇性 Bluetooth 連接</b>	<p>清空耳機裝置清單（請參見第 37 頁）。從裝置的 <i>Bluetooth</i> 清單中刪除耳機，包括任何標有 LE（低能量）的重複清單。再次連接（請參見第 12 頁）。</p> <p>將裝置靠近耳機（9 公尺），並遠離任何干擾或障礙。</p> <p>重新啟動耳機與充電盒（請參見第 55 頁）。</p>

症狀	解決方案
沒有聲音	<p>確定您在正確的耳朵上佩戴了正確的耳機。請查看每個耳機筒狀部分的 <b>L</b> (左) 和 <b>R</b> (右) 標記。</p> <p>使用鏡子檢查耳機的適合度 (請參見第 14 頁)。</p> <p>造訪：<a href="https://support.bose.com/UOE">support.bose.com/UOE</a> 查看說明視訊。</p> <p>確定調高音量 (請參見第 17 頁)。</p> <p>按下裝置上的播放按鈕，確保曲目可以播放。</p> <p>使用不同應用程式或音樂服務播放音訊。</p> <p>播放直接儲存在裝置的內容中的音訊。</p> <p>如果連接了兩個裝置，先暫停其他裝置。</p> <p>清除揚聲器連接埠上的碎屑或耳垢。</p> <p>重新啟動裝置。</p>
一個耳機沒有聲音	<p>使用鏡子檢查耳機的適合度 (請參見第 14 頁)。</p> <p>造訪：<a href="https://support.bose.com/UOE">support.bose.com/UOE</a> 查看說明視訊。</p> <p>確定 Bose 應用程式為最新 (請參見第 44 頁)。</p> <p>清除揚聲器連接埠上的碎屑或耳垢。</p> <p>將兩個耳機放入充電盒，直至吸附到位。關閉後重新開啟充電盒。耳機狀態指示燈會顯示充電狀態 (請參見第 30 頁)。取出耳機。</p>
音訊與視訊不同步	<p>關閉後重新開啟應用程式或音樂服務。</p> <p>使用不同應用程式或音樂服務播放音訊。</p> <p>將兩個耳機放入充電盒，直至吸附到位。關閉後重新開啟充電盒。耳機狀態指示燈會顯示充電狀態 (請參見第 30 頁)。取出耳機。</p>

症狀	解決方案
音質差	<p>確定您在正確的耳朵上佩戴了正確的耳機。請查看每個耳機筒狀部分的 <b>L</b> (左) 和 <b>R</b> (右) 標記。</p> <p>使用鏡子檢查耳機的適合度 (請參見第 14 頁)。為了獲得最佳音質和麥克風性能,請調節耳機,使其與耳朵成 45°角。如果感覺不舒適或不牢固,可以稍微向上或向下滑動,找到最適合您的位置。</p> <p>造訪：<a href="https://support.bose.com/UOE">support.Bose.com/UOE</a> 查看說明視訊。</p> <p>確定正在使用 Bose 應用程式進行設定 (請參見第 12 頁)。</p> <p>嘗試使用其他音軌。</p> <p>使用不同應用程式或音樂服務播放音訊。</p> <p>清除揚聲器連接埠上的碎屑或耳垢。</p> <p>如果連接了兩台裝置,請斷開第二台裝置的連接。</p> <p>關閉裝置或音樂應用程式上的任何音訊增強功能。</p> <p>如果您只佩戴了一個耳機,請將另一個耳機放入耳機盒,直到其靠磁力吸附到位。</p> <p>確保耳機透過正確的 <i>Bluetooth</i> 設定檔進行連接: Stereo A2DP。檢查裝置的 <i>Bluetooth</i>/音訊設定功能表,以確定選擇了正確的設定檔。</p> <p>調高耳機、裝置和音樂應用程式的音量。</p> <p>停用裝置上的 <i>Bluetooth</i> 功能並重新啟用。</p> <p>清空耳機裝置清單 (請參見第 37 頁)。從裝置的 <i>Bluetooth</i> 清單中刪除耳機,包括任何標有 LE (低能量) 的重複清單。再次連接 (請參見第 12 頁)。</p>
音訊安靜	<p>確定調高音量 (請參見第 17 頁)。</p> <p>確定您在正確的耳朵上佩戴了正確的耳機。請查看每個耳機筒狀部分的 <b>L</b> (左) 和 <b>R</b> (右) 標記。</p> <p>使用鏡子檢查耳機的適合度 (請參見第 14 頁)。為了獲得最佳音質和麥克風性能,請調節耳機,使其與耳朵成 45°角。如果感覺不舒適或不牢固,可以稍微向上或向下滑動,找到最適合您的位置。</p> <p>嘗試將耳機稍微向下滑動,使揚聲器連接埠更靠近耳道。</p> <p>清除揚聲器連接埠上的碎屑或耳垢。</p>

症狀	解決方案
低音過重	<p>使用鏡子檢查耳機的適合度（請參見第 14 頁）。為了獲得最佳音質和麥克風性能，請調節耳機，使其與耳朵成 45°角。如果感覺不舒服或不牢固，可以稍微向上或向下滑動，找到最適合您的位置。</p> <p>使用 Bose 應用程式調整低音音量（請參見第 19 頁）。</p> <p>嘗試將耳機稍微向上滑動，讓揚聲器離您的耳道更遠一些。</p>
低音太輕	<p>使用鏡子檢查耳機的適合度（請參見第 14 頁）。為了獲得最佳音質和麥克風性能，請調節耳機，使其與耳朵成 45°角。如果感覺不舒服或不牢固，可以稍微向上或向下滑動，找到最適合您的位置。</p> <p>使用 Bose 應用程式調整低音音量（請參見第 19 頁）。</p> <p>嘗試將耳機稍微向下滑動，讓揚聲器更靠近耳道。</p>
不同耳機的音量不同	<p>將較安靜的耳機在耳朵上稍微向下滑動，直到與另一個耳機的音量一致。</p>
沉浸式音訊聽起來不適或感覺離您太近	<p>使用 Bose 應用程式調校沉浸式音訊，使其更好地匹配耳機在您耳朵上的位置。您可以從「設定」功能表中存取此選項。</p>
麥克風收不到聲音	<p>耳機可能過於向下傾斜，偏向您的嘴巴或下巴。使用鏡子檢查耳機的適合度（請參見第 14 頁）。為了獲得最佳音質和麥克風性能，請調節耳機，使其與耳朵成 45°角。如果感覺不舒服或不穩固，可稍微向上或向下滑動，找到最適合自己的位置。</p> <p>嘗試再次通話。</p> <p>清除麥克風連接埠上的碎屑或耳垢（請參見第 43 頁）。</p> <p>試試其他相容裝置。</p> <p>移動到安靜的地方並重試。</p> <p>停用裝置上的 <i>Bluetooth</i> 功能並重新啟用。</p> <p>清空耳機裝置清單（請參見第 37 頁）。從裝置的 <i>Bluetooth</i> 清單中刪除耳機，包括任何標有 LE（低能量）的重複清單。再次連接（請參見第 12 頁）。</p>

症狀	解決方案
<p><b>無法調整模式</b></p>	<p>將兩個耳機放入充電盒，直至吸附到位。關閉後重新開啟充電盒。耳機狀態指示燈會顯示充電狀態（請參見第 30 頁）。取出耳機。</p> <p>如果為特定耳機定制了捷徑，請確保按住正確的耳機按鈕。</p> <p>如果您將捷徑定制到特定耳機，請使用 <b>Bose</b> 應用程式將捷徑指定到另一個耳機，然後重試。請造訪：造訪 <a href="https://support.bose.com/UOE">support.bose.com/UOE</a> 查看說明視訊。</p> <p>使用 <b>Bose</b> 應用程式來調整模式。您可以從產品控制螢幕存取該選項（請參見第 12 頁）。</p>
<p><b>打電話時聽不清楚來電者的聲音</b></p>	<p>使用裝置調高音量。</p>
<p><b>耳機沒反應</b></p>	<p>將兩個耳機放入充電盒，直至吸附到位。關閉後重新開啟充電盒。耳機狀態指示燈會顯示充電狀態（請參見第 30 頁）。取出耳機。</p> <p>重新啟動耳機與充電盒（請參見第 55 頁）。如果這不起作用，請將耳機還原為出廠設定（請參見第 56 頁）。</p>
<p><b>耳機對按鈕按壓無反應</b></p>	<p>對於多次按壓功能，改變按壓速度。</p> <p>確保音樂應用支援該功能。</p> <p>如果您的耳機曾被暴露在高溫或低溫環境中，等待耳機恢復室溫。</p> <p>如果啟用了自動音量，請參見第 52 頁上的「啟用自動音量時，調整音量效果甚微」。</p> <p>連接不同的裝置並重試。</p> <p>重新啟動耳機與充電盒（請參見第 55 頁）。</p>
<p><b>無法存取捷徑</b></p>	<p>確定您已使用 <b>Bose</b> 應用程式設定捷徑（請參見第 20 頁）。</p> <p>如果為特定耳機定制了捷徑，請確保您按住正確耳機的按鈕。</p> <p>如果您將捷徑定制到特定耳機，請使用 <b>Bose</b> 應用程式將捷徑指定到另一個耳機，然後重試。請造訪：造訪 <a href="https://support.bose.com/UOE">support.bose.com/UOE</a> 查看說明視訊。</p>

症狀	解決方案
<b>啟用自動音量時，調整音量效果甚微</b>	如果耳機因噪音而主動增大音量，手動調整音量的效果可能甚微或只是暫時的，除非您將基準設定提高到當前級別以上。若要在此情形下增大音量，請使用耳機控制項或裝置控制項持續增大音量，直到聽到音量變化為止（請參見第 18 頁）。要減小音量，請使用 Bose 應用程式禁用自動音量，然後減小音量（請參見第 18 頁）。
<b>啟用自動音量時，通話的音訊聲音變大</b>	自動音量的設計目的是在測量周圍噪音水準時盡可能忽略您的聲音。如果您發現通話時聲音變大，則可能是耳機向您的嘴或下巴向下傾斜過大。使用鏡子檢查耳機的適合度（請參見第 14 頁）。為了獲得最佳音質和麥克風性能，請調節耳機，使其與耳朵成 45° 角。如果感覺不舒適或不牢固，可以稍微向上或向下滑動，找到最適合您的位置。
<b>啟用自動音量時，其他人說話時聲音會變大</b>	自動音量將其他人的聲音歸類為環境雜訊，這意味著您的音訊音量可能會增大，以補償嘈雜的聲音。要避免這種情況，您可以在通話過程中暫停音訊（請參見第 17 頁）或使用 Bose 應用程式禁用自動音量。您可以從「設定」功能表中存取此選項。
<b>耳機無法充電</b>	<p>確定耳機正確放置在充電盒中。要保存電池電量，耳機充電時應關上充電盒（請參見第 25 頁）。</p> <p>確定沒有灰塵、碎屑或液體蓋住耳機上的充電觸點或充電盒中的充電針腳。</p> <p>從每個耳機下方的充電盒表面撕下塑膠薄膜，以防止其影響耳機的放置。</p> <p>確定 USB 連接線與充電盒上的連接埠正確對齊。</p> <p>固定 USB 連接線的兩端。</p> <p>試試另一根 USB 連接線。</p> <p>試試另一個壁式充電器。</p> <p>如果耳機或充電盒曾被暴露在高溫或低溫環境中，請等待耳機或充電盒恢復室溫。重新充電（請參見第 25 頁）。</p>

症狀	解決方案
<b>充電盒無法充電</b>	<p>確定 USB 連接線與充電盒上的連接埠正確對齊。</p> <p>如果充電盒的電池完全耗盡，請確保 USB 線連接足夠長的時間，以使充電盒獲得初始電量。如果拔下 USB 連接線，而充電盒的狀態指示燈熄滅，請重新連接 USB 連接線。</p> <p>固定 USB 連接線的兩端。</p> <p>試試另一根 USB 連接線。</p> <p>確定充電盒已關閉。要保存電池電量，充電盒充電時應關上。</p> <p>試試另一個壁式充電器。</p> <p>如果您的充電盒曾被暴露在高溫或低溫環境中，等待充電盒恢復室溫。重新充電（請參見第 27 頁）。</p> <p>如果充電盒曾暴露在水中，請等到 USB-C 連接埠完全乾透。重新充電（請參見第 27 頁）。</p> <p>確保所有充電盒附件都正確安裝，並且不妨礙 USB 連接線安全連接到充電盒的連接埠。</p>
<b>耳機電池壽命短於預期</b>	<p>電池壽命因設定和使用情況而異。如果將沉浸式音訊或自動音量設定為開啟，請考慮使用 Bose 應用程式禁用它們，以延長電池壽命。有關更多資訊，請參見第 29 頁。</p>
<b>語音提示語言不正確</b>	<p>使用 Bose 應用程式調整語音提示語言（請參見第 12 頁）。您可以從「設定」功能表中存取此選項。</p>
<b>收不到通話通知</b>	<p>確定您的裝置未設定為「請勿打擾」。</p> <p>請務必使用 Bose 應用程式啟用語音提示（請參見第 12 頁）。您可以從「設定」功能表中存取此選項。</p> <p>確定在裝置的 <i>Bluetooth</i> 功能表中賦予耳機存取您的連絡人的許可權。</p>
<b>耳機無法連接至 Bose 智慧型家庭娛樂揚聲器或揚聲器</b>	<p>確保您連接的是相容的 Bose 產品。如需相容產品的清單，請造訪：<a href="https://support.Bose.com/Groups">support.Bose.com/Groups</a></p> <p>將耳機放在充電盒中並打開盒蓋，按住充電盒背面的按鈕，直到耳機狀態燈慢閃藍色光。</p> <p>確定耳機在條形音箱或揚聲器的 9 公尺連接範圍內。</p>

症狀	解決方案
耳機無法重新連接先前已連接的 Bose 智慧型家庭娛樂揚聲器或揚聲器	將耳機放在充電盒中並打開盒蓋，按住充電盒背面的按鈕，直到耳機狀態燈慢閃藍色光。使用 Bose 應用程式將耳機連接至相容的 Bose 產品。如需詳細資訊，請造訪： <a href="https://support.bose.com/Groups">support.bose.com/Groups</a>
連接至 Bose 智慧型家庭娛樂揚聲器或揚聲器時產品間的音訊延遲	下載 Bose 應用程式並運行可用的軟體更新。



## 重新啟動耳機和充電盒

如果耳機或充電盒沒有反應，可以重新啟動它們。

**注意：**重新啟動耳機會清除耳機裝置清單。但不會清除其他設定。

將耳機放在充電盒中並打開盒蓋，按住充電盒背面的按鈕 20 秒，直到耳機狀態燈閃爍白光 2 次，然後慢閃藍色光，隨後熄滅。

**注意：**確保兩個耳機都在充電盒中，並且充電盒處於打開狀態。

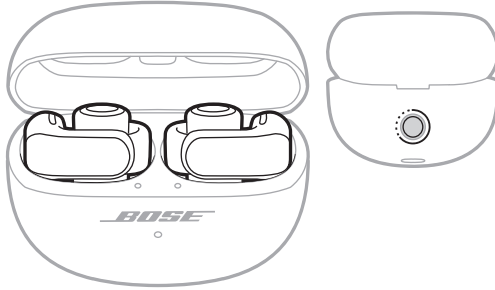

重啟完成後，耳機狀態燈會根據充電狀態亮起，然後慢慢閃爍藍光（請參見第 30 頁）。充電盒狀態燈會根據充電盒電池電量亮起（請參見第 32 頁）。

## 將耳機還原為出廠設定

還原出廠設定可以清除所有設定，使耳機還原到開箱時的原始狀態。之後，耳機可以像首次設定那樣進行配置。

只有當您的耳機出現問題，或者 Bose 客戶服務中心指示您這樣做時，才建議還原出廠設定。

1. 從裝置的 *Bluetooth* 清單中移除耳機。
2. 使用 Bose 應用程式將耳機從您的 Bose 帳戶中移除。

**注意：**關於如何使用 Bose 應用程式從您的 Bose 帳戶中移除耳機的更多資訊，請造訪 [support.Bose.com/UOE](https://support.Bose.com/UOE)

3. 將耳機放在充電盒中並打開盒蓋，按住充電盒背面的按鈕 20 秒，直到耳機狀態燈閃爍白光 2 次，然後慢閃藍色光，隨後熄滅。

**注意：**確保兩個耳機都在充電盒中，並且充電盒處於打開狀態。

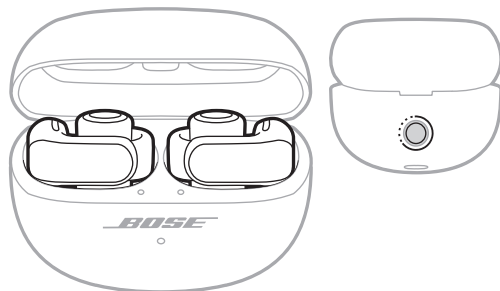

4. 重複前面的步驟 2 次。

第三次之後，狀態燈會閃爍 3 秒鐘，表示正在還原出廠設定。

還原完成後，狀態燈緩慢閃爍藍色光。耳機現在處於開箱後的原始狀態。

**注意：**若仍然無法解決問題，可在以下網站獲得更多的疑難排解文章和支援資訊：  
[support.Bose.com/UOE](https://support.Bose.com/UOE)

## 安全上の留意項目および使用方法をよく読み、それに従ってください。

**CE** Bose Corporationは、この製品がEU指令2014/53/EUおよび該当するその他すべてのEU指令の必須要件およびその他の該当条項に準拠していることを宣言します。完全な適合宣言書については、次のサイトを参照してください。[www.Bose.com/compliance](http://www.Bose.com/compliance)

**UK  
CA** この製品は、すべての適用される電磁両立規則2016およびその他すべての適用される英国の規制に準拠しています。完全な適合宣言書については、次のサイトを参照してください。[www.Bose.com/compliance](http://www.Bose.com/compliance)

Bose Corporationはここに、この製品が無線機器規則2017の必須要件およびその他すべての適用される英国の規制に準拠していることを宣言します。完全な適合宣言書については、次のサイトを参照してください。[www.Bose.com/compliance](http://www.Bose.com/compliance)

## 安全上の留意項目

必ず指定された付属品、あるいはアクセサリのみをご使用ください。

修理が必要な際には、Boseカスタマーサービスにお問い合わせください。製品に何らかの損傷が生じた場合、たとえば電源コードやプラグの損傷、液体や物の内部への侵入、雨や湿気などによる水濡れ、動作の異常、製品本体の落下などの際には、直ちに電源プラグを抜き、修理をご依頼ください。

### 警告/注意

- 誤って飲み込まないように、本製品はお子様やペットが触れない場所に置いてください。本製品にはバッテリーが内蔵されているため、飲み込むと事故につながる恐れがあります。飲み込んでしまった場合は、すぐに医師の診断を受けてください。使用していないときは、本製品をお子様やペットの手の届かないところに保管してください。
- 本製品はお子様のご使用を想定していません。
- 耳への負担を避けるため、ヘッドホンを大音量で使用しないでください。再生機器の音量を下げてからヘッドホンを耳に装着し、快適な適度な音量になるまで少しずつ音量を上げてください。
- 耳への負担を避けるため、イヤホンスピーカーを直接耳に挿入しないでください。スピーカーが耳の内側に、パレルが耳の後ろにくるようにイヤホンを装着してください。イヤホンの装着方法については、13ページをご覧ください。
- 車両の運転中に本製品を使用することは、一部の国や地域では法律で禁止されている場合があります。使用について十分な注意を払い、適用される法律に従ってください。本製品の使用により、注意力が低下する場合や、自動車の運転中にアラームや警告音など周囲の音が聞き取れなく場合は、直ちに使用を中止してください。
- ヘッドホンを使用しながら、注意力が求められる活動をする場合は、注意してください。車道、建設現場、線路などの付近を歩いているときなど、外部音がはっきり聞こえないことによって自身や他の人に危険が生じる可能性がある場合は、ヘッドホンを使用しないでください。
- 本製品を水に沈めたり、長時間水にさらしたりしないでください。
- 製品から熱が発生していることに気づいたら、すぐに外してください。



のどに詰まりやすい小さな部品が含まれています。3歳未満のお子様には適していません。



この製品には磁性材料が含まれています。体内に埋め込まれている医療機器への影響については、医師にご相談ください。

- ・ 許可なく製品を改造しないでください。
- ・ 火気や熱源などの近くで使用しないでください。火の付いたろうそくなどの火気を、製品の上や近くに置かないでください。
- ・ この製品には、法令(UL、CSA、VDE、CCCなど)に準拠したLPS電源アダプターのみをお使いください。
- ・ 本製品に付属のバッテリーは、取り扱いを誤ったり、正しく交換しなかったり、誤ったタイプのバッテリーと交換したりすると、火災や化学やけどなどの原因になる恐れがあります。
- ・ バッテリーが液漏れしている場合は、漏れた液に触れたり目に入れたりしないでください。液が身体に付着した場合は、医師の診断を受けてください。
- ・ バッテリーが含まれる製品を直射日光や炎など、過度な熱にさらさないでください。
- ・ 充電する前に、イヤホンと充電ケースから汗を拭き取ってください。
- ・ IPX4およびIPX1は永続的なものではなく、通常の使用によって防水性能が低下する場合があります。

**注:** 本機は、FCC規則のパート15に定められたクラスBデジタル装置の規制要件に基づいて所定の試験が実施され、これに準拠することが確認されています。この規制要件は、住宅に設置した際の有害な干渉に対し、合理的な保護となるように策定されています。本機は無線周波数エネルギーを発生、利用、また放射することがありますので、指示どおりに設置および使用されない場合は、無線通信に有害な電波干渉を引き起こす可能性があります。しかし、特定の設置条件で干渉が発生しないことを保証するものではありません。本機が、電源のオン・オフによりラジオ・テレビ受信に有害な干渉を引き起こしていることを確認された場合、次の1つあるいはいくつかの方法で対処を試みることをおすすめします。

- ・受信機やアンテナの向きや位置を変える。
- ・本機と受信機の距離を離す。
- ・受信機の接続されているコンセントとは別の回路のコンセントに本機を接続する。
- ・販売店もしくは経験豊富なラジオ・テレビ技術者に相談する。

Bose Corporationによって明確な許諾を受けていない本製品への変更や改造を行うと、この機器を使用するユーザーの権利が無効になります。

このデバイスは、FCC規則のパート15およびカナダ イノベーション・科学経済開発省のライセンス適用免除RSS規則に準拠しています。動作は次の2つの条件に従う必要があります: (1) 本装置は有害な干渉を引き起こしません。(2) 本装置は、不適切な動作を招く可能性がある干渉を含め、いかなる干渉も対応できなければなりません。

このデバイスは、FCCおよびカナダ イノベーション・科学経済開発省が一般用途向けに定めた電磁波放出制限に準拠しています。このトランスミッターは、他のアンテナまたはトランスミッターと一緒に配置したり、動作させたりしないでください。

FCC ID: A94926L / A94926R | IC: 3232A-926L / 3232A-926R

ケースの型番: 438926 | 右イヤホンの型番: 926R | 左イヤホンの型番: 926L

このシステムのイヤホンは、電波法に定められた規定に従って認定されています。

 020-230336  
020-230337

CAN ICES-3(B)/NMB-3(B)

ヨーロッパ向け: 運用周波数帯: 2400 ~ 2483.5 MHz | 最大送信出力 20 dBm EIRP 未滿

## 比吸収率(SAR)に関する情報

イヤホン	測定値 1-g SAR W/kg	測定値 10-g SAR W/kg
左	0.46	0.18
右	0.57	0.22

 この記号は、製品が家庭ごみとして廃棄されてはならず、リサイクル用に適切な収集施設に送る必要があることを意味しています。適切な廃棄とリサイクルにより、自然資源、人体の健康、環境が保護されることとなります。本製品の廃棄およびリサイクルに関する詳細は、お住まいの自治体、廃棄サービス、または本製品を購入された店舗にお問い合わせください。

## 低電力無線デバイスに関する技術規則

会社、企業、またはユーザーは、NCCの許可なく、承認済みの低電力無線デバイスの周波数を変更したり、送信出力を強化したり、元の特性および性能を改変したりすることはできません。低電力無線デバイスが、航空機の安全に影響を及ぼしたり、正規の通信を妨害したりすることはできません。発見された場合、ユーザーは干渉が発生しなくなるまで直ちに使用を中止しなければなりません。上述の正規の通信とは、電気通信管理法に基づいて運用される無線通信を意味します。低電力無線デバイスは、正規の通信またはISM帯電波を放射するデバイスからの干渉に対応できなければなりません。

この製品からリチウムイオンバッテリーを取り外さないでください。取り外しはサービス担当者にお任せください。



使用済みの電池は、お住まいの地域の条例に従って正しく処分してください。焼却しないでください。

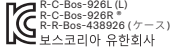

有毒/有害物質または成分の名称および含有量

パーツ名	有毒/有害物質および成分					
	鉛 (Pb)	水銀 (Hg)	カドミウム (Cd)	六価クロム (CR(VI))	ポリ臭化ビフェニル (PBB)	ポリ臭化ジフェニルエーテル (PBDE)
PCB	X	○	○	○	○	○
金属/パーツ	X	○	○	○	○	○
プラスチックパーツ	○	○	○	○	○	○
スピーカー	X	○	○	○	○	○
ケーブル	X	○	○	○	○	○
この表はSJ/T 11364の規定に従って作成されています。 O: このパーツに使用されているすべての均質物質に含まれている当該有毒/有害物質が、GB/T 26572の制限要件を下回っていることを示します。 X: このパーツに使用されている1種類以上の均質物質に含まれている当該有毒/有害物質が、GB/T 26572の制限要件を上回っていることを示します。						

機器名: イヤホンおよび充電ケース型式: 438926

ユニット名	制限される物質および化学記号					
	鉛 (Pb)	水銀 (Hg)	カドミウム (Cd)	六価クロム (Cr <sup>6+</sup> )	ポリ臭化ビフェニル (PBB)	ポリ臭化ジフェニルエーテル (PBDE)
PCB	-	○	○	○	○	○
金属/パーツ	-	○	○	○	○	○
プラスチックパーツ	○	○	○	○	○	○
スピーカー	-	○	○	○	○	○
ケーブル	-	○	○	○	○	○
<b>注1:</b> 「○」は、制限される物質のパーセント含有量が、参照値のパーセントを超えていないことを示します。 <b>注2:</b> 「-」は、制限される物質が免除に該当することを示します。						

**製造日:** シリアル番号の8桁目の数字は製造年を表します。「4」は2014年または2024年です。

**輸入元:** Bose Electronics (Shanghai) Company Limited, Level 6, Tower D, No. 2337 Gudai Rd. Minhang District, Shanghai 201100 | Bose Products B.V., Gorslaan 60, 1441 RG Purmerend, The Netherlands | Bose de México S. de R.L. de C.V., Avenida Prado Sur #150, Piso 2, Interior 222 y 223, Colonia Lomas de Chapultepec V Sección, Miguel Hidalgo, Ciudad de México, C.P. 11000 電話番号: +5255 (5202) 3545 | Bose Limited (H.K.), 9F., No. 10, Sec.3, Minsheng E. Road, Zhongshan Dist. Taipei City 10480, 電話番号: +886-2-2514 7676 | Bose Limited, Bose House, Quayside Chatham Maritime, Chatham, Kent, ME4 4QZ, United Kingdom

**出力容量:** 350mAh | **IPXX保護等級:** IPX4 (イヤホン)、IPX1 (充電ケース)

CMII IDはカートンにあります。

本製品には**Boseの利用条件**が適用されます: [worldwide.bose.com/termsofuse](https://worldwide.bose.com/termsofuse)

**ライセンス開示情報:** Bose Ultra Open Earbudsのコンポーネントとして含まれるサードパーティ製ソフトウェアパッケージに適用されるライセンスの開示内容を表示するには、**Boseアプリ**を使用します。この情報は設定メニューから表示できます。

Apple、Appleのロゴ、iPad、およびiPhoneはApple Inc.の商標であり、アメリカ合衆国および他の国々で登録されています。「iPhone」の商標は、アイホン株式会社のライセンスに基づき日本で使用されています。App StoreはApple Inc.のサービスマークです。

Made for Appleバッジの使用は、アクセサリがバッジに記載されているApple製品への接続専用に設計され、Apple社が定める性能基準に適合しているとデベロッパによって認定されていることを示します。Apple社は、本製品の動作や、安全性および規制基準の適合性について、一切の責任を負いません。

Bluetooth®のワードマークとロゴは、Bluetooth SIG, Inc.が所有する登録商標で、Bose Corporationはこれらの商標を使用する許可を受けています。

Google、Android、およびGoogle PlayはGoogle LLCの商標です。

Snapdragon SoundはQualcomm Technologies, Inc.とその子会社の製品です。Qualcomm、Snapdragon、およびSnapdragon SoundはQualcomm Incorporatedの商標または登録商標です。

USB Type-C®およびUSB-C®は、USB Implementers Forumの登録商標です。

Bose、Bのロゴ、およびSimpleSyncは、Bose Corporationの商標です。| Bose Corporation Headquarters: 1-877-230-5639 | ©2024 Bose Corporation.本書のいかなる部分も、書面による事前の許可のない複写、変更、配布、その他の使用は許可されません。

## 製品情報の控え

イヤホンの日付コードは、各イヤホンの平らな内面に記載されています。モデル番号と充電ケースのシリアル番号は、充電ケースの蓋の内側に記載されています。

シリアル番号: \_\_\_\_\_

モデル番号: 438926

ご購入時の領収書を保管することをおすすめします。製品の登録をお願いいたします。登録は弊社Webサイト([worldwide.Bose.com/ProductRegistration](https://worldwide.Bose.com/ProductRegistration))から簡単に行えます。

## 内容物の確認

内容物.....	11
----------	----

## BOSEアプリのセットアップ

Bose アプリをダウンロードする.....	12
イヤホンを既存のアカウントに追加する.....	12

## 装着方法

イヤホンを装着する.....	13
フィット状態をチェックする.....	14

## 電源

電源オン.....	15
電源オフ.....	16

## イヤホンの操作

メディアの再生.....	17
音量調節機能.....	18
自動音量調節.....	18
通話.....	19
着信の通知.....	19
オーディオEQを調節する.....	19

## ショートカット

ショートカットを使用する.....	20
ショートカットを変更する、無効にする.....	20



## イマーシブオーディオ

イマーシブオーディオ設定.....	21
イマーシブオーディオ機能の設定変更 .....	22
モードを変更する .....	22
ショートカットを使用する.....	22
通話中のイマーシブオーディオ機能について.....	22
イマーシブオーディオの調整.....	22

## リスニングモード

モード .....	23
モードを変更する.....	24
イヤホンのモードを追加する、削除する.....	24

## 機器の音声コントロール

機器の音声コントロール機能.....	25
--------------------	----

## バッテリー

イヤホンを充電する .....	26
充電ケースを充電する .....	27
イヤホンの充電状態を確認する .....	28
イヤホンの使用中.....	28
イヤホンの充電中.....	28
充電ケースのバッテリー残量を確認する.....	28
充電時間.....	29

## イヤホンと充電ケースの状態

イヤホンのステータスインジケータ .....	30
Bluetooth®の状態.....	30
バッテリー、アップデート、エラーの状態.....	31
充電ケースのステータスインジケータ.....	32
バッテリー、アップデート、エラーの状態.....	32

**BLUETOOTH接続**

Bose アプリを使用して接続する.....	33
機器のBluetoothメニューを使用して接続する.....	33
機器の接続を解除する.....	34
機器に再接続する.....	35
最後に接続していた機器に再接続する.....	35
別の機器に再接続する.....	35
別の機器を接続する.....	36
接続されている2台の機器を切り替える.....	36
イヤホンのデバイスリストを消去する.....	37
Android™デバイスのみ.....	38
Fast Pair 機能を使用して接続する.....	38
Snapdragon Sound™テクノロジー.....	39

**BOSE 製品への接続**

Bose Smart Speaker または Bose Smart Soundbar に接続する.....	40
特長.....	40
対応製品.....	40
Bose アプリを使用して接続する.....	41
Bose Smart Speaker または Soundbar に再接続する.....	41

<b>防水性能</b> .....	42
-------------------	----

## 補足事項

イヤホンを保管する .....	43
イヤホンと充電ケースのお手入れ .....	43
交換部品とアクセサリ .....	43
保証 .....	43
イヤホンをアップデートする .....	44
充電ケースをアップデートする .....	44
イヤホンの日付コードを確認する .....	44
充電ケースのシリアル番号を確認する .....	44

## トラブルシューティング

最初にお試しいただくこと .....	45
その他の対処方法 .....	45
イヤホンと充電ケースを再起動する .....	55
イヤホンを工場出荷時の設定に戻す .....	56

## 内容物

下図の内容物がすべて同梱されていることを確認してください。



Bose Ultra Open Earbuds

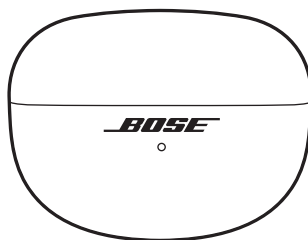

充電ケース



USB Type-C® - USB-Aケーブル

**注:** 万が一、開梱時に内容物の損傷や欠品などが見られた場合は、使用しないでください。トラブルシューティング情報(記事、ビデオ)と製品の修理や交換については、[support.Bose.com/UOE](https://support.Bose.com/UOE)をご参照ください。

Bose アプリを使用すると、スマートフォンやタブレットなどの機器からイヤホンのセットアップや操作ができます。

このアプリを使用して、**Bluetooth** 接続の管理、イヤホンの設定の管理、音量の調節、音声ガイドの言語の選択、Bose が今後提供するアップデートや新機能の適用を行うことができます。

**注:** 別の Bose 製品用の Bose アカウントを既に作成してある場合は、「イヤホンを既存のアカウントに追加する」をご覧ください。

## BOSE アプリをダウンロードする

1. お使いの機器で Bose アプリをダウンロードします。



2. アプリの手順に従ってください。

## イヤホンを既存のアカウントに追加する

Bose Ultra Open Earbuds を追加するには、Bose アプリを開き、製品リスト画面からイヤホンを追加します。

## イヤホンを装着する

1. ボタンを上にしてイヤホンのバレル型の部分を持ち、**R**(右)または**L**(左)のマークを自分の方に向けます。

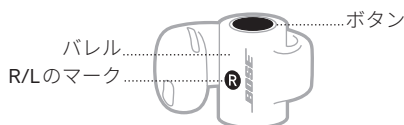

2. イヤホンスピーカーを耳に引っ掛け、バレル部分が耳の後ろにくるようにして巻きつけます。

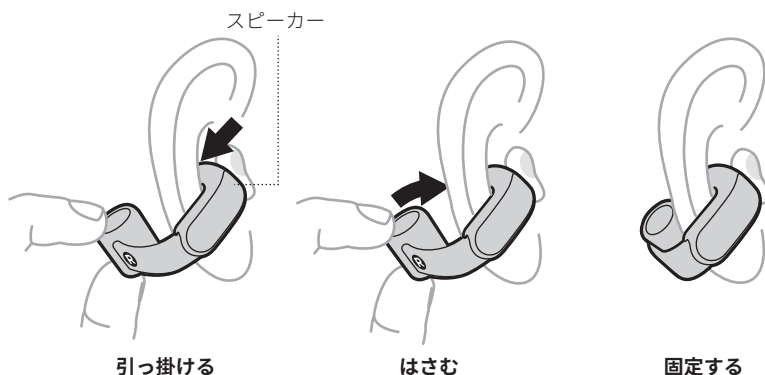

3. 最高の音質と性能を実現するには、イヤホンが耳に対して約**45度**の角度になるように調整してください。不快感がある場合や安定していない場合は、少し上下にスライドさせて最適な位置を探してください。



4. フィット状態をチェックします(14ページを参照)。
5. 手順1から4を繰り返して、もう片方のイヤホンを装着します。

## フィット状態をチェックする

頭を上下左右に動かして、イヤホンが安定して快適な状態であることを確認します。その後、鏡を使ってフィット状態をチェックしてください。

### 正しくフィットしている

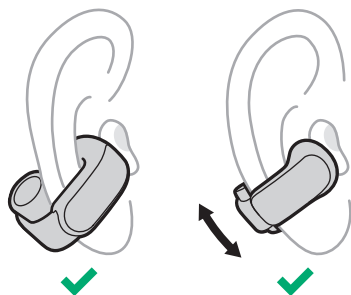

- ・イヤホンのバレル部分は耳の後ろにあり、ボタンは上を向いています。
- ・イヤホンスピーカーは耳の内側にあり、耳の穴には挿入されていません。
- ・イヤホンは耳に対して約45度の角度でフィットしますが、快適さを求めて上下に少しスライドさせることもできます。
- ・イヤホンは快適な装着感で安定しています。

### フィットしていない

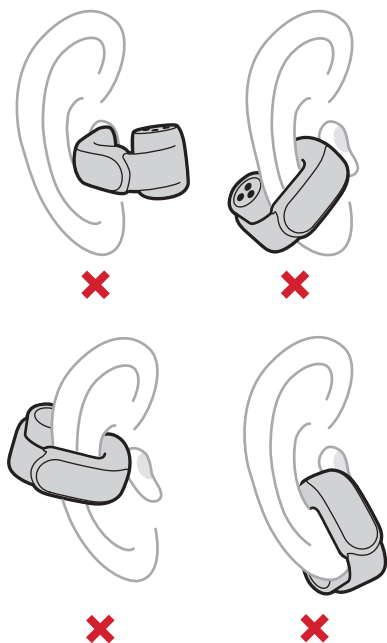

- ・イヤホンのバレル部分が耳の前側にあるか、ボタンが下を向いています。
- ・イヤホンスピーカーが耳の内側の面にあるのではなく、耳の穴に挿入されています。
- ・イヤホンが顎や口に向かって下向きに傾いています。
- ・イヤホンに不快感、耳を挟んでいる、ゆるい、不安定などの感覚があります。

## 電源オン

充電ケースを開きます。

イヤホンの電源がオンになります。イヤホンのステータスインジケータが充電状態に応じて点灯します(30ページを参照)。現在のケースの充電状態に応じて、充電ケースのステータスインジケータが点灯します(32ページを参照)。

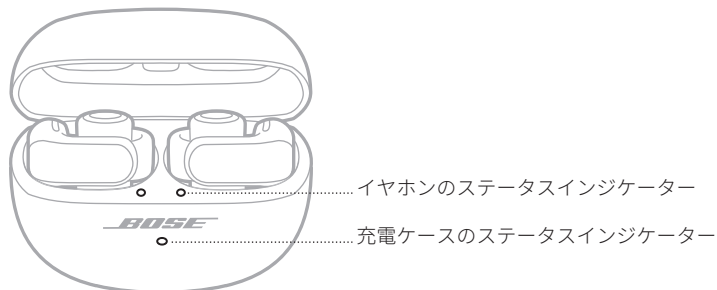

**注:** 充電ケースからイヤホンを取り出すときは、バッテリーの寿命を保ち、ケースにごみが入らないように、ケースを閉じてください。



## 電源オフ

1. 両方のイヤホンを充電ケースに入れます。

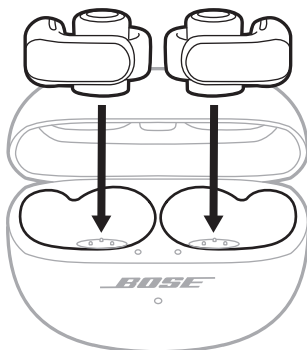

イヤホンと機器の接続が解除され、電源がオフになります。イヤホンのステータスインジケータが充電状態に応じて点灯します(32ページを参照)。

2. ケースを閉じます。

現在のケースの充電状態に応じて、充電ケースのステータスインジケータが点灯します(32ページを参照)。

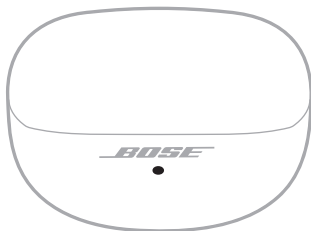

左右のイヤホンのバレル部分の上部にボタンが1つずつあります。このボタンを使用して、メディアの再生、音量調節、通話機能、ショートカット機能进行操作します(20ページを参照)。

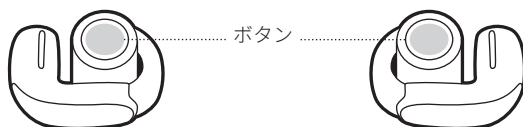

**注:** 音量調節を除くすべての機能は、どちらのイヤホンのボタンでも操作できます。音量調節については、左右のイヤホンのボタンで操作する機能が異なります(18ページを参照)。

## メディアの再生

コントロール	操作方法
再生/一時停止	<p>どちらかのイヤホンのボタンを押します。</p>
次のトラックへ送る	<p>どちらかのイヤホンのボタンを続けて2回押します。</p>
前のトラックへ戻す	<p>どちらかのイヤホンのボタンを続けて3回押します。</p>

## 音量調節機能

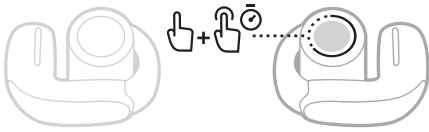
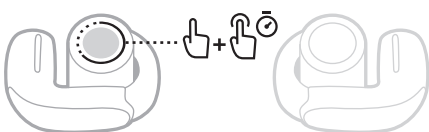
コントロール	操作方法
音量を上げる	<p>右イヤホンのボタンを続けて2回押し、そのまま長押しします。</p> <p>ボタンを押し続けると音量が上がります。希望する音量になったら指を放します。</p> 
音量を下げる	<p>左イヤホンのボタンを続けて2回押し、そのまま長押しします。</p> <p>ボタンを押し続けると音量下がります。希望する音量になったら指を放します。</p> 

**ヒント:** また、機器の音量コントロールまたはBoseアプリで音量を調節することもできます。

### 自動音量調節

このイヤホンは、周囲のノイズレベルに応じて音量を自動的に調節できます。そのため、オーディオの音量が周囲に対して一定に保たれます。

自動音量調節が有効の場合、ノイズレベルが設定された基準音量より高くなると、数秒後にオーディオの音量が比例して大きくなります。ノイズレベルが下がると、オーディオの音量が設定された基準音量のレベルに戻ります。

#### 注:

- ・ ノイズに反応して音量が上がるまで数秒かかる場合があります。
- ・ 電話をかけた時や受けた時、自動音量調節が一時的に無効になります。通話を終了すると、自動音量調節は以前の設定に戻ります。

### 自動音量調節を有効にする

自動音量調節はデフォルトで無効になっています。自動音量調節を有効にするには、Boseアプリを使用します。このオプションは設定メニューから設定できます。

### 自動音量調節が有効の場合に手動で音量を調節する

手動で音量を調節するには、イヤホンのコントロール(「音量調節機能」を参照)または機器の音量コントロールを使用して、音量の変化を耳で確認します。

**注:** イヤホンがノイズに応じて音量を上げている場合、手動で音量を調節しても、基準音量設定を現在のレベルより上げない限り、効果は最小限が一時的なものにしかならない可能性があります。その状況で音量を下げるには、Boseアプリを使用して自動音量調節を無効にします。

## 通話

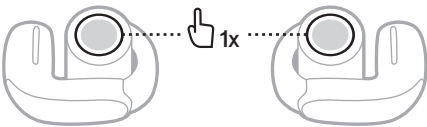
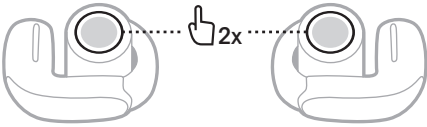
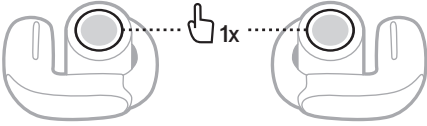
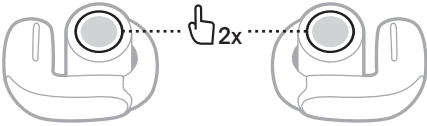
コントロール	操作方法
着信に応答する	<p>どちらかのイヤホンのボタンを押します。</p> 
終話する/着信を拒否する	<p>どちらかのイヤホンのボタンを続けて2回押します。</p> 
通話中の相手を保留にして割込み着信に応答する	<p>どちらかのイヤホンのボタンを押します。</p> 
割込み着信を拒否して、現在の通話を続ける	<p>どちらかのイヤホンのボタンを続けて2回押します。</p> 

## 着信の通知

音声ガイドで、着信の発信元と通話の状態を通知します。

着信の通知を停止するには、Boseアプリを使用して音声ガイドを無効にします。このオプションは設定メニューから設定できます。

## オーディオEQを調節する

低音、中音、高音を調節するには、Boseアプリを使用します。これらのオプションは製品コントロール画面から設定できます。

**注:** 大音量にすると、歪みを避けるためにこれらの調節の効果が小さくなる場合があります。

ショートカットを使用して、以下の機能にすばやく簡単にアクセスすることができます。

- モードを順に切り替える (23ページを参照)
- イマーシブオーディオ設定を順に切り替える (21ページを参照)
- 機器に接続する (35ページを参照)、または接続機器を切り替える (36ページを参照)
- 機器の音声コントロール機能を使用する (25ページを参照)

**注:** デフォルトでは、モードの切り替えが両方のイヤホンでショートカットとして設定されています。

## ショートカットを使用する

どちらかのイヤホンのボタンを長押しします。

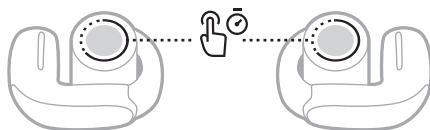

## ショートカットを変更する、無効にする

ショートカットの変更、無効化、左右のイヤホンへの異なるショートカットの割り当てには、**Bose** アプリを使用します。このオプションにアクセスするには、製品コントロール画面の「ショートカット」をタップします。

**注:** 左右のイヤホンに異なるショートカットを割り当てた場合は、割り当てた方のイヤホンのボタンを長押しする必要があります。片方のイヤホンをケースに入れた場合、もう片方のイヤホンに割り当てられたショートカットしか使用できません。

イマーシブオーディオでは、頭の中で聞こえている音を目の前に定位させ、常に音響空間のスイートスポットにいるような感覚を味わうことができます。まるでイヤホンの外から音が聞こえてくるように感じるのも、より自然なリスニング体験ができます。イマーシブオーディオは、あらゆるソースのあらゆるストリーミングコンテンツに対応し、より透明感のあるサウンドと豊かな音質で新たなレベルへと導きます。

**注:** 電話をかけたり受けたりする際は、イマーシブオーディオが一時的にオフに設定されます(22ページを参照)。

## イマーシブオーディオ設定

設定	説明	使用するタイミング
移動	<p>サウンドは目の前にある2本のステレオスピーカーから再生されているように聞こえ、頭の動きに合わせて位置が変わります。</p> <p><b>注:</b> イマーシブモードでは、この設定がデフォルトで使用されます。</p>	<p>この設定を使用することで、より安定したリスニング体験が得られます。頻繁に首を回したり、下を向いたりするような活動をしているときに最適です。</p>
静止	<p>サウンドは目の前にある2本のステレオスピーカーから再生されているように聞こえ、頭を動かしてもその位置は変わりません。</p> <p><b>注記:</b></p> <ul style="list-style-type: none"> <li>頭の動きを止めてから数秒後、スピーカーは現在のポジションで音像の中央を設定し直します。</li> <li>この設定にアクセスするには、<b>Bose</b> アプリを使用してイマーシブオーディオ設定を変更するか、カスタムモードを作成するか(23ページを参照)、イマーシブオーディオ設定を順に切り替えるショートカットを設定します(22ページを参照)。</li> </ul>	<p>最もリアルで迫力のあるリスニング体験のために使用します。静止しているときに最適です。</p>
オフ	<p>サウンドはイヤホンから再生されているように聞こえます。</p> <p><b>注:</b> ステレオモードでは、この設定がデフォルトで使用されます。</p>	<p>従来どおりの方法でリスニングしたいときや、バッテリーの消耗を抑えたいときに使用します。</p>

## イマーシブオーディオ機能の設定変更

モードを変更するか、イマーシブオーディオ設定を順に切り替えるショートカットを設定することで、イマーシブオーディオの設定を変更できます。

**ヒント:** Bose アプリを使用してイマーシブオーディオ設定を変更することもできます。このオプションは製品コントロール画面から設定できます。

### モードを変更する

モードの変更方法は、24 ページをご覧ください。

**注:** 好みのイマーシブオーディオ設定を含むカスタムモードを作成することもできます(23 ページを参照)。

### ショートカットを使用する

イマーシブオーディオ設定を順に切り替えるショートカットを設定できます。この方法では、イヤホンの電源をオフにするか、モードを変更するまで、現在のモードが一時的にカスタマイズされます。

**注:** イヤホンを使ってイマーシブオーディオ設定を切り替えるには、ショートカットに設定する必要があります(20 ページを参照)。

1. このショートカットを割り当てたイヤホンのボタンを長押しします。

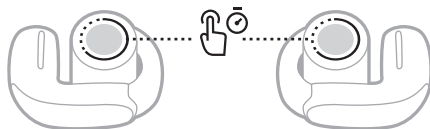

音声ガイドで、それぞれのイマーシブオーディオ設定が順に通知されます。

2. 希望する設定の名称が聞こえたら、ボタンから指を放します。

## 通話中のイマーシブオーディオ機能について

電話をかけたり受けたりする際は、イマーシブオーディオが一時的にオフに設定されます。通話を終了すると、イヤホンは直前のイマーシブオーディオ設定に戻ります。

## イマーシブオーディオの調整

イマーシブオーディオが正しく聞こえなかったり、近すぎると感じたりする場合は、耳に装着したイヤホンの位置に合わせて調整できます。この調整はイヤホンに保存され、今後イマーシブオーディオを有効にしたときにいつでも使用できます。

イマーシブオーディオを調整するには、Bose アプリを使用します。このオプションは設定メニューから設定できます。

リスニングモードはプリセットされたオーディオ設定で、リスニングの好みや環境に応じて切り替えることができます。デフォルトでは、一般的に使用されるイマーシブオーディオ設定で構成されています。

あらかじめ設定された2つのモード（ステレオ、イマーション）から選択できるほか、最大8つのカスタムモードを作成できます。

## モード

モード	説明
ステレオ	最適なBoseステレオサウンドで音楽を楽しめます。従来どおりの方法でリスニングしながら、バッテリーの消耗を抑えることができます。
イマーション	「移動」に設定されたイマーシブオーディオで音楽が再生されます。臨場感あふれるサウンドに浸ることができます。
カスタム	音の好みや環境に合わせて、イマーシブオーディオ機能をカスタム設定できます。 <b>注:</b> Boseアプリを使用して、最大8つのカスタムモードを作成できます。このオプションにアクセスするには、製品コントロール画面の「モード」をタップします。

### 注:

- デフォルトでは、イヤホンの電源をオンにすると最後に使用したモードになります。この設定を無効にするには、Boseアプリを使用します。このオプションは設定メニューから設定できます。
- イマーシブオーディオ設定については、21ページをご覧ください。



## モードを変更する

**注:** イヤホンを使ってモードを切り替えるには、ショートカットに設定する必要があります(20ページを参照)。デフォルトでは、モードの切り替えが両方のイヤホンでショートカットとして設定されています。

1. モードを順に切り替えるには、どちらかのイヤホンのボタンを長押しします。

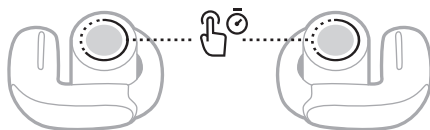

音声ガイドで、それぞれのモードが順に通知されます。

2. 希望するモードの名称が聞こえたら、ボタンから指を放します。

**ヒント:** Bose アプリを使用してモードを変更することもできます。このオプションにアクセスするには、製品コントロール画面の「モード」をタップします。

## イヤホンのモードを追加する、削除する

イヤホンのモードにアクセスするには、Bose アプリでお気に入りとして設定する必要があります。デフォルトでは、ステレオモードとイマーションモードがお気に入りとして設定されています。

イヤホンのモードを追加または削除するには、製品コントロール画面の「モード」をタップし、お気に入りに設定するモードを指定します。

ショートカットを設定することで、イヤホンを使って機器の音声コントロールにすばやくアクセスできます。イヤホンに内蔵されているマイクが機器の外部マイクとして機能します。

**注:** イヤホンを使って機器の音声コントロールを操作するには、ショートカットに設定する必要があります(20ページを参照)。

## 機器の音声コントロール機能

コントロール      操作方法

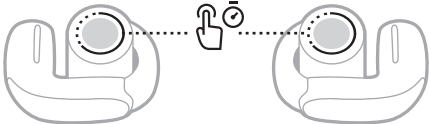
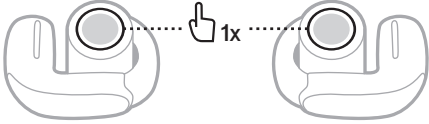
<p><b>機器の音声コントロール機能を使用する</b></p>	<p>ビープ音が聞こえるまで、このショートカットを割り当てたイヤホンのボタンを長押しします。放してから、リクエストを言います。</p>	
<p><b>機器の音声コントロール機能を停止する</b></p>	<p>このショートカットを割り当てたイヤホンのボタンを押します。</p>	

## イヤホンを充電する

1. 左イヤホンの接点を充電ケース左側の充電端子の位置に合わせます。

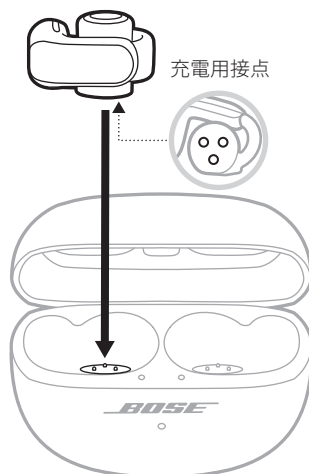

**注:** 充電の前に、室温が8°C～39°Cの範囲内であることを確認してください。

2. イヤホンをケースに入れると、磁石の力で定位置に収まります。

左イヤホンのステータスインジケータが充電状態に応じて点灯します (30ページを参照)。



**注:** インジケータがオレンジ色の速い点滅になる場合は、イヤホンがケースに正しく収まっていません。解決方法は、31ページをご覧ください。

3. 手順1と2を繰り返して、右イヤホンも充電します。

**注:** イヤホンは、ケースが開いていても閉じていても充電されます。

## 充電ケースを充電する

**注意:** この製品には、法令(UL、CSA、VDE、CCCなど)に準拠したLPS電源アダプターのみをお使いください。

1. USBケーブルの小さい方のプラグを充電ケースの底面にあるUSB-Cポートに接続します。

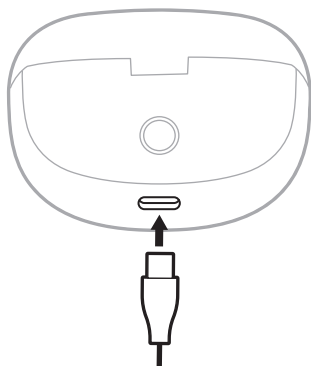

2. もう一方のプラグをUSB-Aウォールチャージャー (別売)またはパソコンに接続します。

充電ケースのステータスインジケータがゆっくりとオレンジ色で点滅します (32ページを参照)。

**注:** 充電の前に、室温が8°C～39°Cの範囲内であることを確認してください。

## イヤホンの充電状態を確認する

### イヤホンの使用中

- 充電ケースからイヤホンを取り出してから数秒後に、イヤホンのバッテリー残量を知らせる音声ガイドが流れます。
- Bose アプリを使用します。イヤホンのバッテリー残量は製品コントロール画面に表示されます。

**注:** 片方のイヤホンのバッテリー残量がもう片方のイヤホンより低い場合、音声ガイドは低い方のバッテリー残量を通知します。バッテリー残量が低下すると、「バッテリー ロウ」と聞こえます。

### イヤホンの充電中

イヤホンを充電ケースに収納すると、イヤホンのステータスインジケーターが充電状態に応じて点灯します(30ページを参照)。



## 充電ケースのバッテリー残量を確認する

充電ケースを開きます。

現在のケースの充電状態に応じて、充電ケースのステータスインジケーターが点灯します(32ページを参照)。

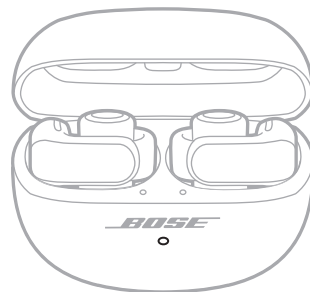

## 充電時間

コンポーネント	充電時間
イヤホン	最大1時間 <sup>1</sup>
充電ケース	最大3時間

### 注:

- イヤホンのバッテリー残量が少なくなった場合、ケースを閉じて10分間急速充電することで、最大2時間使用できます<sup>2</sup>。
- イヤホンを完全に充電した場合、イヤホンで最大7.5時間(イマーシブオーディオと自動音量調節のどちらかをオンに設定した状態では最大4.5時間、両方の機能をオンに設定した場合は最大3.5時間)音楽を再生できます<sup>3</sup>。
- 完全に充電されたケースを使用すると、イヤホンでさらに最大19.5時間(イマーシブオーディオと自動音量調節のどちらかをオンに設定した状態では最大12時間、両方の機能をオンに設定した場合は最大9時間)音楽を再生できます<sup>4</sup>。
- イヤホンとケースが完全に充電されている場合、イヤホンを最大27時間(イマーシブオーディオと自動音量調節のどちらかをオンに設定した状態では最大16.5時間、両方の機能をオンに設定した場合は最大12時間)使用できます<sup>5</sup>。
- 完全に充電されたイヤホンは、音楽を再生しない状態で最大48時間、機器に接続しておくことができます<sup>6</sup>。
- イヤホンがケースに収納されている場合は、ケースの充電時間がこれより長くなることがあります。

1 Bose Ultra Open EarbudsおよびBose Ultra Open Earbuds充電ケースの製品サンプルを使用して、2023年10月にBoseが実施したテスト結果。バッテリーが消耗した状態(オーディオ再生ができない状態)のイヤホンをフル充電された充電ケースに収納して10分間充電する急速充電テストを実施し、その後、音量をラウドネス75dB、3バンドEQをゼロに設定して、イマーシブオーディオと自動音量調節をオフにしてオーディオ再生を再開した結果、バッテリーが消耗するまでの再生時間は最大2時間でした。イヤホンが完全に充電されるまでの時間は、バッテリーが消耗した(オーディオ再生ができない)イヤホンをフル充電された充電ケースに収納し、イヤホンを100%充電することで求めました。

2 1.を参照。

3 2024年1月にBoseが実施したテスト結果。Bose Ultra Open Earbudsの製品サンプルとA2DP Bluetoothオーディオストリーミングを使用し、IEC 60268-1のピンクノイズをRSSI 75 dBmで再生しました。音量は再生ラウドネス75dBAに、3バンドEQはゼロに設定しました。イマーシブオーディオと自動音量調節をオフにした場合、バッテリーが消耗するまでの再生時間は最大7.5時間でした。イマーシブオーディオと自動音量調節のどちらかをオンにした場合、バッテリーが消耗するまでの再生時間は最大4.5時間でした。イマーシブオーディオと自動音量調節の両方をオンにした場合、バッテリーが消耗するまでの再生時間は最大3.5時間でした。バッテリー駆動時間は設定や使用状況によって異なります。

4 2024年1月にBoseが実施したテスト結果。バッテリーが消耗した(オーディオ再生ができない)Bose Ultra Open Earbudsの製品サンプルをフル充電されたBose Ultra Open Earbuds充電ケースに収納し、イヤホンを100%まで(またはケースのバッテリーが消耗するまで)充電しました。その後、A2DP Bluetoothオーディオストリーミングを使用し、イヤホンでIEC 60268-1のピンクノイズをRSSI 75dBmでバッテリーが消耗するまで再生しました。音量は再生ラウドネス75dBAに、3バンドEQはゼロに設定しました。テストはケースのバッテリーがなくなるまで繰り返しました。ケースの充電により追加されたイヤホン再生時間は、イマーシブオーディオと自動音量調節をオフに設定した状態で19.5時間、イマーシブオーディオと自動音量調節のどちらかをオンに設定した状態で12時間、イマーシブオーディオと自動音量調節の両方をオンに設定した状態で9時間でした。

5 4.を参照。

6 2023年10月にBoseが実施したテスト結果。Bose Ultra Open Earbuds充電ケースから完全に充電したBose Ultra Open Earbudsの製品サンプルを取り出し、コンテンツを再生していない状態で電話に接続し、イヤホンのバッテリーが消耗するまで接続を維持しました。

## イヤホンのステータスインジケータ

イヤホンのステータスインジケータは、充電ケースの内側表面、各イヤホンの横にあります。

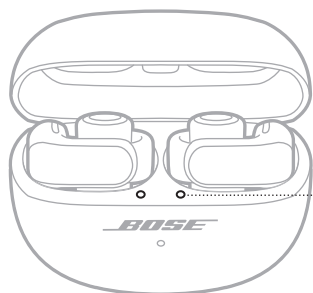

イヤホンのステータスインジケータ

### Bluetoothの状態

Bluetooth接続の状態を示します。

#### インジケータの表示

#### システムの状態

青の遅い点滅	接続準備完了
青の速い点滅	接続中
青の点灯(5秒間)	接続済み
白の2回点滅	デバイスリストを消しました

## バッテリー、アップデート、エラーの状態

イヤホンのバッテリー、アップデート、エラーの状態を表示します。

インジケータの表示	システムの状態
白の点灯	充電完了
オレンジの遅い点滅	充電中
白の2回点滅、青の遅い点滅、オフ	再起動が完了しました
白の3回点滅(繰り返し)	ソフトウェアアップデート中
オレンジの点滅(3秒間)	工場出荷時の設定に戻しています
オレンジの速い点滅	<p>エラー - イヤホンが充電ケースに正しく収納されていません。次の解決策を試してください。</p> <ul style="list-style-type: none"> <li>イヤホンを取り出し、イヤホンの充電端子とケースの充電端子の位置が合っていることを確認します(26ページを参照)。</li> <li>ケースのイヤホン収納スペースの中からプラスチックフィルムを取り除き、イヤホンを収納する妨げにならないようにします。</li> </ul>
オレンジと白の点滅	エラー、Boseカスタマーサービスに連絡してください



## 充電ケースのステータスインジケータ

充電ケースのステータスインジケータは、充電ケースの前面にあります。

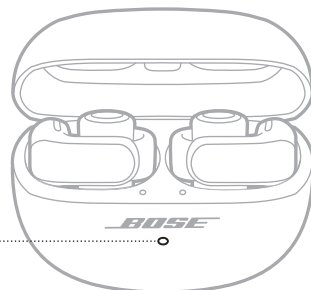

充電ケースのステータスインジケータ

## バッテリー、アップデート、エラーの状態

充電ケースのバッテリー、アップデート、エラーの状態を表示します。

インジケータの表示	システムの状態
白の点灯	充電完了(100%)、電源接続中
白の点灯(5秒間)	充電済み(34% ~ 99%)
オレンジの点灯(5秒間)	バッテリー残量低下(10% ~ 33%)
オレンジの2回点滅	充電が必要(10%未満)
オレンジの遅い点滅	充電中、電源接続中
白の3回点滅(繰り返し)	ソフトウェアアップデート中
オレンジと白の点滅	エラー、Boseカスタマーサービスに連絡してください

Bose アプリ、デバイスの *Bluetooth* メニュー、または *Fast Pair* 機能 (Android デバイスのみ) を使用して、イヤホンを機器に接続できます。

イヤホンのデバイスリストには、機器を最大6台まで登録でき、同時に2台まで接続できます (マルチポイント接続)。ただし、一度に音楽を再生できる機器は1台だけです。

#### 注:

- 最も良い方法は、Bose アプリを使用して機器を設定し、接続することです (12 ページを参照)。
- *Fast Pair* を使用した接続については、38 ページをご覧ください。

## BOSE アプリを使用して接続する

Bose アプリを使用してイヤホンを接続し、*Bluetooth* 設定を管理するには、12 ページをご覧ください。

## 機器の BLUETOOTH メニューを使用して接続する

1. イヤホンを充電ケースに入れ、ケースを開いた状態で、イヤホンのステータスインジケータがゆっくりと青く点滅するまで、ケース背面のボタンを長押しします。

**注:** 両方のイヤホンがケースに収納され、ケースが開いていることを確認してください。

**ヒント:** ケースが付近にない場合に、イヤホンを接続可能な状態にすることもできます。それには、Bose アプリを使用して、ショートカットを「機器の切り替え」に設定します (20 ページを参照)。次に、「接続準備完了」と聞こえるまで、このショートカットを割り当てたイヤホンのボタンを長押しします。

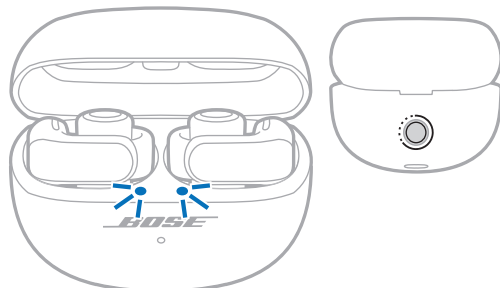

- お使いの機器の *Bluetooth* 機能をオンにします。

**注:** 通常、*Bluetooth* 機能は設定メニューにあります。

- デバイスリストからイヤホンを選択します。

**注:** Bose アプリでイヤホンに付けた名前を探してください。イヤホンに名前を付けていない場合は、デフォルトの名前が表示されます。



デバイスリストにイヤホンの名前が「接続済み」と表示されます。イヤホンのステータスインジケータが青に点灯します(30ページを参照)。

## 機器の接続を解除する

イヤホンを充電ケースに入れます。

**ヒント:** Bose アプリまたは *Bluetooth* 設定を使用して機器の接続を解除することもできます。機器で *Bluetooth* 機能を無効にすると、イヤホンとその他の機器との接続がすべて解除されます。

## 機器に再接続する

### 最後に接続していた機器に再接続する

イヤホンをケースから取り出すと、イヤホンは最後に接続していた2台の機器に接続します。

#### 注:

- 機器が通信範囲内(9 m)にあり、電源が入っている必要があります。
- 機器の *Bluetooth* 機能が有効であることを確認します。
- マルチポイント 接続機能が無効の場合、イヤホンは最後に接続していた機器に再接続します。

### 別の機器に再接続する

イヤホンのデバイスリストにある別の機器に再接続するショートカットを設定できます。

**注:** イヤホンを別の機器に再接続するには、ショートカットを「機器の切り替え」に設定する必要があります(20ページを参照)。

1. このショートカットを割り当てたイヤホンのボタンを長押しします。

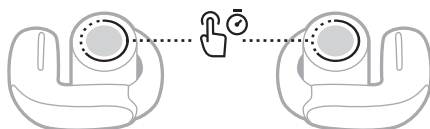

音声ガイドで1台目の接続機器の名前が聞こえ、次に2台目の接続機器(ある場合)、続いてイヤホンのデバイスリストにある他の機器の名前が聞こえます。

2. 接続する機器名が聞こえたら、ボタンから指を放します。

機器が接続されると起動音が聞こえます。

**ヒント:** Bose アプリ(12ページを参照)または機器の *Bluetooth* 設定を使用して、別の機器に再接続することもできます。

**注:** 既に2台の機器がイヤホンに接続されている場合、新しい機器が以前に接続されていた2台目の機器に代わって接続されます。

## 別の機器を接続する

デフォルトでは、イヤホンは同時に2台までの機器に接続できます(マルチポイント接続)。

別の機器を接続するには、Bose アプリ(12ページを参照)、機器のBluetoothメニュー(33ページを参照)、またはFast Pair機能(Androidデバイスのみ)(38ページを参照)を使用します。

### 注:

- ただし、一度に音楽を再生できる機器は1台だけです。
- マルチポイント接続機能の管理または無効化には、Bose アプリを使用します。このオプションは設定メニューから設定できます。
- マルチポイント接続機能を無効にすると、2台目に接続した機器の接続が解除されます。

## 接続されている2台の機器を切り替える

1. 1台目の機器の再生を一時停止します。
2. 2台目の機器で音楽を再生します。

イヤホンが2台目の機器からストリーミングされる音声に切り替わります。

### 注:

- 電話がかかってきたら、どちらの機器で音楽を再生しているかに関係なく、どちらからの着信でも受けることができます。
- 通話中は機器の切り替えができません。

## イヤホンのデバイスリストを消去する

1. イヤホンを充電ケースに入れ、ケースを開いた状態で、イヤホンのステータスインジケータが白く2回点滅し、その後ゆっくりと青く点滅するまで、ケース背面のボタンを15秒間長押しします。

**注:** 両方のイヤホンがケースに収納され、ケースが開いていることを確認してください。

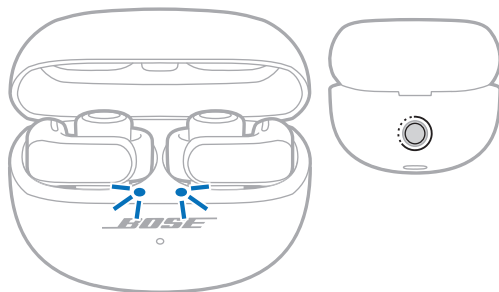

2. 機器の *Bluetooth* リストからイヤホンを削除します。

すべての機器が消去され、イヤホンが新しい機器と接続可能な状態になります (12ページを参照)。

## ANDROID デバイスのみ

Android デバイスを使用している場合は、次の接続機能にもアクセスできます。

### Fast Pair 機能を使用して接続する

タップするだけで、イヤホンと Android デバイスをすばやく簡単に *Bluetooth* ペアリングできます。

#### 注:

- Fast Pair 機能を使用するには、Android 6.0 以降を実行している Android デバイスが必要です。
  - Android デバイスでは、*Bluetooth* 機能と位置情報機能がオンになっている必要があります。
1. イヤホンを充電ケースに入れ、ケースを開いた状態で、イヤホンのステータスインジケータがゆっくりと青く点滅するまで、ケース背面のボタンを長押しします。

**注:** 両方のイヤホンがケースに収納され、ケースが開いていることを確認してください。

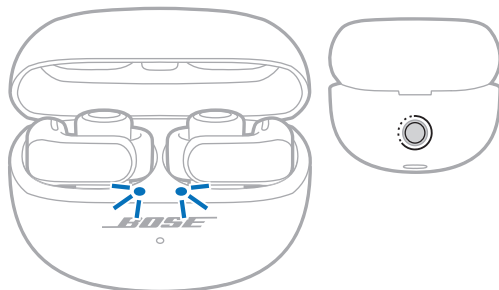

2. ケースを Android デバイスの横に置きます。

デバイスにイヤホンのペアリングを促す通知が表示されます。

**注:** 通知が表示されない場合は、デバイスで Google Play Services アプリの通知が有効になっていることを確認してください。

3. 通知をタップします。

イヤホンが接続されると、接続完了を確認する通知が表示されます。

**注:** 通知のボタンをタップして Bose アプリをダウンロードし、イヤホンの設定を完了することもできます。

## Snapdragon Soundテクノロジー

Bose Ultra Open Earbudsは、Snapdragon Soundテクノロジーを採用しています。Snapdragon Soundは、接続された機器全体でQualcomm®のオーディオ技術を最適化し、ストリーミングオーディオの音質、接続の安定性、遅延を最適な状態にします。

Snapdragon Soundを体験するには、対応するAndroidデバイスなど、Snapdragon Sound認定デバイスが必要です。イヤホンを接続すると、デバイスは自動的にaptX Adaptive Bluetoothコーデックを使用してオーディオをストリーミングします。

**注:** イヤホンでサポートされるSnapdragon Sound機能を確認し、デバイスが対応しているかどうかを確認するには、次のサイトをご参照ください。  
[support.bose.com/UOE](https://support.bose.com/UOE)



## BOSE SMART SPEAKER または BOSE SMART SOUNDBAR に接続する

SimpleSync テクノロジーにより、Bose Smart Speaker や Bose Smart Soundbar にイヤホンを接続して、自分だけのリスニングを楽しむことができます。

### 特長

- 製品ごとの音量を個別に調節できるので、イヤホンの音量はそのままにして、Bose Smart Soundbar の音量を下げたりミュートしたりできます。
- イヤホンを Bose Smart Speaker に接続して、隣の部屋で音楽をクリアな音で楽しむことができます。

**注:** SimpleSync テクノロジーは、最大 9 m の *Bluetooth* 通信範囲内で機能します。壁や建材の種類によって受信状態が変わる場合があります。

### 対応製品

イヤホンと Bose Smart Speaker または Bose Smart Soundbar を接続して、音楽を同時に再生することができます。

対応製品の例:

- Bose Smart Ultra Soundbar/Bose Ultra Soundbar
- Bose Smart Soundbar 900
- Bose Smart Soundbar 700/Bose Soundbar 700
- Bose Smart Soundbar 600
- Bose Soundbar 500
- Bose Smart Speaker 500/Bose Home Speaker 500
- Bose Home Speaker 300
- Bose Portable Smart Speaker/Bose Portable Home Speaker

新しい製品も随時追加されます。全製品のリストと詳細については、次のサイトをご覧ください。[support.bose.com/Groups](https://support.bose.com/Groups)

## Bose アプリを使用して接続する

1. イヤホンを充電ケースに入れ、ケースを開いた状態で、イヤホンのステータスインジケータがゆっくりと青く点滅するまで、ケース背面のボタンを長押しします。

**注:** 両方のイヤホンがケースに収納され、ケースが開いていることを確認してください。

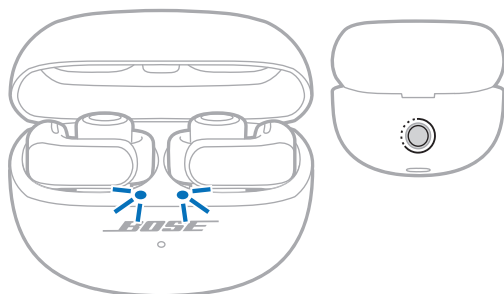

2. Bose アプリを使用して、イヤホンを対応する Bose 製品に接続できます。詳しくは、次のサイトをご覧ください: [support.bose.com/Groups](https://support.bose.com/Groups)

### 注:

- 接続に最大30秒かかる場合があります。
- イヤホンがサウンドバーやスピーカーから9 m以内にあることを確認してください。
- イヤホンに一度に接続できる製品は1台だけです。

## BOSE SMART SPEAKER または SOUNDBAR に再接続する

Bose アプリを使用して、以前に接続していた Bose 製品にイヤホンを再接続できます。詳しくは、次のサイトをご覧ください: [support.bose.com/Groups](https://support.bose.com/Groups)

### 注:

- サウンドバーやスピーカーが通信範囲内(9 m)にあり、電源が入っている必要があります。
- イヤホンを再接続できない場合は、「以前に接続されていた Bose Smart Soundbar や Bose Smart Speaker とイヤホンを再接続できない」(54 ページ)をご覧ください。

イヤホンはIPX4 (防沫形)規格に適合しており、汗や悪天候の影響を受けにくいように設計されていますが、水に浸かった状態における防水性能はありません。

充電ケースはIPX1 (防滴I形)規格に適合しており、軽い垂直降雨のような軽い水濡れには耐えるように設計されていますが、水しぶきや水没を想定した防水性能ではありません。

**注意:**

- イヤホンやケースを持ったまま泳いだりシャワーを浴びたりしないでください。
- イヤホンやケースを水に沈めないでください。
- ケースに水をかけないでください。

**注:**

- 腐食を防ぐために、イヤホンの充電用接点を乾いた柔らかい綿棒や同等品で定期的に清掃してください。
- IPX4およびIPX1は永続的なものではなく、通常の使用によって防水性能が低下する場合があります。

## イヤホンを保管する

イヤホンを使用しないときは、充電ケースに収納します。バッテリーの寿命を保ち、ケースにごみが入らないように、ケースを閉じてください。

## イヤホンと充電ケースのお手入れ

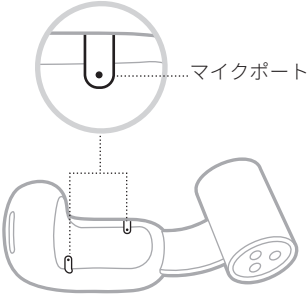
コンポーネント	手順
イヤホン	柔らかい綿棒や湿らせた布(水のみ)で拭きます。
マイクポート	<p>皮脂やほこりの蓄積を防ぐには、定期的に柔らかい綿棒で拭くか、柔らかい毛のブラシで優しくブラッシングしてください。</p> <p><b>注意:</b> イヤホンを傷める恐れがあるため、マイクポートに空気を吹き込んだり、掃除機をかけたりしないでください。</p> 
充電用接点(イヤホン)	腐食を防ぐために、乾いた柔らかい綿棒または同等品のみを使って拭いてください。
充電ケース	柔らかい綿棒や湿らせた布(水のみ)で拭きます。

**注意:** 溶剤、化学薬品、またはアルコール、アンモニア、研磨剤などを含むクリーニング液は使用しないでください。

## 交換部品とアクセサリー

交換部品とアクセサリーは、Bose 製品取扱店、弊社 Web サイト、またはお電話によるご注文でご購入いただけます。

次のサイトをご参照ください: [support.Bose.com/UOE](https://support.Bose.com/UOE)

## 保証

製品保証の詳細は [worldwide.Bose.com/Warranty](https://worldwide.Bose.com/Warranty) をご覧ください。

製品の登録をお願いいたします。登録は弊社 Web サイト ([worldwide.Bose.com/ProductRegistration](https://worldwide.Bose.com/ProductRegistration)) から簡単に行えます。製品を登録されない場合でも、保証の内容に変更はありません。

## イヤホンをアップデートする

イヤホンは、Bose アプリに接続してアップデートが利用可能な場合、自動的にアップデートを開始します。アプリの手順に従ってください。

## 充電ケースをアップデートする

Bose カスタマーサービスから充電ケースのアップデートを指示された場合は、Bose Updater Web サイトを利用してアップデートできます。パソコンで [btu.Bose.com](https://btu.Bose.com) にアクセスして、画面の手順に従ってください。

## イヤホンの日付コードを確認する

イヤホンを充電ケースから取り出し、折り曲げてバレル部分を開きます。日付コードは、各イヤホンの平らな内面に記載されています。

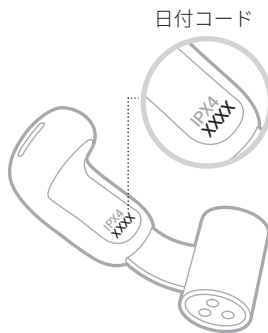

## 充電ケースのシリアル番号を確認する

イヤホンを充電ケースから取り出します。

充電ケースのシリアル番号は充電ケースの蓋の内側にあります。

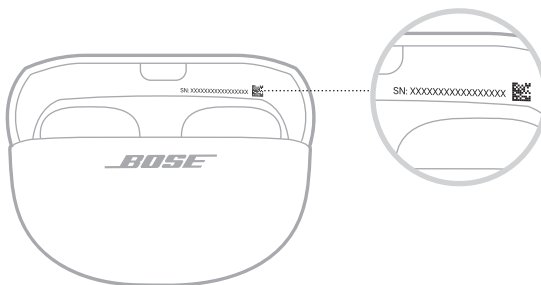

## 最初にお試しいただくこと

イヤホンに問題が生じた場合は、まず下記の点をご確認ください。

- イヤホンと充電ケースを充電します(26ページを参照)。
- イヤホンを充電ケースに入れ、ケースを閉じます(16ページを参照)。もう一度ケースを開けて、イヤホンを取り出します(15ページを参照)。
- イヤホンのステータスインジケータ(30ページを参照)と充電ケースのステータスインジケータ(32ページを参照)を確認します。
- 鏡を使ってイヤホンのフィット状態をチェックします(14ページを参照)。
- 機器を干渉源や障害物から離して、イヤホンに近づけます(9 m以内)。
- イヤホン、機器、音楽再生アプリの音量を上げます。
- お使いの機器がBluetooth接続に対応していることを確認します(33ページを参照)。
- Bose アプリをダウンロードして、入手可能なソフトウェアのアップデートを実行します(12ページを参照)。
- 別の機器と接続して試してみてください(12ページを参照)。

## その他の対処方法

問題が解決しない場合は、次の表を参照して一般的な問題の症状と対処方法をご確認ください。トラブルシューティングの記事、ビデオ、その他のリソースにアクセスすることもできます。[support.Bose.com/UOE](https://support.Bose.com/UOE)

それでも問題が解決できない場合は、Bose カスタマーサービスまでお問い合わせください。

次のサイトをご参照ください: [worldwide.Bose.com/contact](https://worldwide.Bose.com/contact)

症状	対処方法
イヤホンの電源が入らない	<p>両方のイヤホンを充電ケースに入れて、磁石の力で定位置に収めます。ケースを閉じてから、もう一度開きます。イヤホンのステータスインジケータが充電状態に応じて点灯します(30ページを参照)。</p> <p>イヤホンが非常に高温または低温の場所に置かれていた場合は、室温に戻してください。</p> <p>「イヤホンを充電できない」(52ページ)をご覧ください。</p>

症状	対処方法
<p><b>イヤホンと機器を接続できない</b></p>	<p>機器の <i>Bluetooth</i> メニューを使用して接続します (33 ページを参照)。</p> <p>機器の <i>Bluetooth</i> 機能をオフにしてから、もう一度オンにします。</p> <p>イヤホンのデバイスリストを消去します (37 ページを参照)。機器の <i>Bluetooth</i> リストからイヤホンを削除します (<b>Low Energy (LE)</b> ラベルの付いた重複項目も含む)。もう一度接続してみます (12 ページを参照)。</p> <p>両方のイヤホンを充電ケースに入れて、磁石の力で定位置に収めます。ケースを閉じてから、もう一度開きます。イヤホンのステータスインジケーターが充電状態に応じて点灯します (30 ページを参照)。もう一度接続してみます (12 ページを参照)。</p> <p>両方のイヤホンが充電ケースに収納されていることを確認します (25 ページを参照)。</p> <p><a href="https://support.bose.com/UOE">support.bose.com/UOE</a> にアクセスして、解説ビデオを参照します。</p> <p>イヤホンと充電ケースを再起動します (55 ページを参照)。</p>
<p><b>アプリでのセットアップ中にイヤホンが反応しない</b></p>	<p>機器の <b>Bose</b> アプリをアンインストールします。アプリを再インストールします (12 ページを参照)。</p> <p><b>Bose</b> アプリを使用してセットアップしていることを確認します (12 ページを参照)。</p> <p>機器の設定メニューで、<b>Bose</b> アプリが <i>Bluetooth</i> 接続にアクセスできるようにになっていることを確認します。</p> <p>機器の設定メニューで、<i>Bluetooth</i> 機能が有効であることを確認します。</p> <p>両方のイヤホンを充電ケースに入れて、磁石の力で定位置に収めます。ケースを閉じてから、もう一度開きます。イヤホンのステータスインジケーターが充電状態に応じて点灯します (30 ページを参照)。イヤホンを取り出します。</p>
<p><b>Bose アプリでイヤホンを検出できない</b></p>	<p>機器の <b>Bose</b> アプリをアンインストールします。アプリを再インストールします (12 ページを参照)。</p> <p>機器の設定メニューで、<b>Bose</b> アプリが <i>Bluetooth</i> 接続にアクセスできるようにになっていることを確認します。</p> <p>両方のイヤホンを充電ケースに入れて、磁石の力で定位置に収めます。ケースを閉じてから、もう一度開きます。イヤホンのステータスインジケーターが充電状態に応じて点灯します (30 ページを参照)。イヤホンを取り出します。</p> <p>イヤホンを充電ケースに入れ、ケースを開いた状態で、イヤホンのステータスインジケーターがゆっくりと青く点滅するまで、ケース背面のボタンを長押しします。</p> <p>「イヤホンと機器を接続できない」をご覧ください。</p>

症状	対処方法
<b>機器でBoseアプリが動作しない</b>	<p>お使いの機器がBoseアプリに対応しており、システム最小要件を満たしていることを確認します。詳細については、機器のアプリストアをご参照ください。</p> <p>機器のBoseアプリをアンインストールします。アプリを再インストールします(12ページを参照)。</p>
<b>イヤホンに不快感がある、安定していない</b>	<p>イヤホンを正しく装着していることを確認します(13ページを参照)。</p> <p>鏡を使ってイヤホンのフィット状態をチェックします(14ページを参照)。最高の音質とマイク性能を実現するには、イヤホンが耳に対して約45度の角度になるように調整してください。不快感がある場合や安定していない場合は、少し上下にスライドさせて最適な位置を探してください。</p> <p><a href="https://support.bose.com/UOE">support.bose.com/UOE</a>にアクセスして、解説ビデオを参照します。</p>
<b>イヤリングやピアスをしているとイヤホンを快適に装着できない</b>	<p>イヤリングやピアスを外してから、イヤホンを装着します。イヤホンが安定した状態になったら、もう一度イヤリングやピアスをつけてください。</p> <p>鏡を使ってイヤホンのフィット状態をチェックします(14ページを参照)。最高の音質とマイク性能を実現するには、イヤホンが耳に対して約45度の角度になるように調整してください。イヤリングやピアスがあるためにその位置では不快な場合は、イヤホンを上下に少しスライドさせて最適な位置を探してください。</p> <p>イヤホンのパレル部分の底にある磁石がイヤリングやピアスにくっつく場合は、イヤホンを上下に少しスライドさせて離してください。</p>
<b>Bluetooth接続が途切れる</b>	<p>イヤホンのデバイスリストを消去します(37ページを参照)。機器のBluetoothリストからイヤホンを削除します(Low Energy (LE) ラベルの付いた重複項目も含む)。もう一度接続してみます(12ページを参照)。</p> <p>機器を干渉源や障害物から離して、イヤホンに近づけます(9 m以内)。</p> <p>イヤホンと充電ケースを再起動します(55ページを参照)。</p>



症状	対処方法
音が出ない	<p>左右のイヤホンは必ず正しい方の耳に装着します。各イヤホンのパレル部分にある<b>L</b>(左)と<b>R</b>(右)のマークを確認してください。</p> <p>鏡を使ってイヤホンのフィット状態をチェックします(14ページを参照)。</p> <p><a href="https://support.bose.com/UOE">support.bose.com/UOE</a>にアクセスして、解説ビデオを参照します。</p> <p>音量が上がっていることを確認します(17ページを参照)。</p> <p>機器の再生ボタンを押して、音楽が再生されていることを確認します。</p> <p>別のアプリケーションまたは音楽サービスからオーディオを再生します。</p> <p>機器に直接保存しているコンテンツを再生します。</p> <p>機器を2台接続している場合は、もう1台の機器の再生を一時停止してください。</p> <p>スピーカーポートにごみなどが詰まっていれば取り除きます。</p> <p>機器を再起動します。</p>
片側のイヤホンから音が出ない	<p>鏡を使ってイヤホンのフィット状態をチェックします(14ページを参照)。</p> <p><a href="https://support.bose.com/UOE">support.bose.com/UOE</a>にアクセスして、解説ビデオを参照します。</p> <p>Boseアプリのソフトウェアが最新であることを確認します(44ページを参照)。</p> <p>スピーカーポートにごみなどが詰まっていれば取り除きます。</p> <p>両方のイヤホンを充電ケースに入れて、磁石の力で定位置に収めます。ケースを閉じてから、もう一度開きます。イヤホンのステータスインジケータが充電状態に応じて点灯します(30ページを参照)。イヤホンを取り出します。</p>
オーディオとビデオが同期していない	<p>アプリケーションまたは音楽サービスを閉じてから再度開きます。</p> <p>別のアプリケーションまたは音楽サービスからオーディオを再生します。</p> <p>両方のイヤホンを充電ケースに入れて、磁石の力で定位置に収めます。ケースを閉じてから、もう一度開きます。イヤホンのステータスインジケータが充電状態に応じて点灯します(30ページを参照)。イヤホンを取り出します。</p>

症状	対処方法
音質が悪い	<p>左右のイヤホンは必ず正しい方の耳に装着します。各イヤホンのパレル部分にある<b>L</b>(左)と<b>R</b>(右)のマークを確認してください。</p> <p>鏡を使ってイヤホンのフィット状態をチェックします(14ページを参照)。最高の音質とマイク性能を実現するには、イヤホンが耳に対して約45度の角度になるように調整してください。不快感がある場合や安定していない場合は、少し上下にスライドさせて最適な位置を探してください。</p> <p><a href="https://support.bose.com/UOE">support.bose.com/UOE</a>にアクセスして、解説ビデオを参照します。</p> <p>Bose アプリを使用してセットアップしていることを確認します(12ページを参照)。</p> <p>別の曲を試してみてください。</p> <p>別のアプリケーションまたは音楽サービスからオーディオを再生します。</p> <p>スピーカーポートにごみなどが詰まっていれば取り除きます。</p> <p>機器が2台接続されている場合は、2台目の機器の接続を解除します。</p> <p>機器や音楽再生アプリのオーディオ拡張機能をオフにします。</p> <p>片方のイヤホンだけを装着している場合は、もう片方のイヤホンをケースに入れて、磁石の力で定位置に収めます。</p> <p>イヤホンの接続で正しいBluetooth プロファイル(Stereo A2DP)が使用されていることを確認します。お使いの機器のBluetooth/オーディオ設定メニューで、正しいプロファイルが選択されていることを確認してください。</p> <p>イヤホン、機器、音楽再生アプリの音量を下げます。</p> <p>機器のBluetooth機能をオフにしてから、もう一度オンにします。</p> <p>イヤホンのデバイスリストを消去します(37ページを参照)。機器のBluetoothリストからイヤホンを削除します(Low Energy (LE) ラベルの付いた重複項目も含む)。もう一度接続してみます(12ページを参照)。</p>
音が小さい	<p>音量が上がっていることを確認します(17ページを参照)。</p> <p>左右のイヤホンは必ず正しい方の耳に装着します。各イヤホンのパレル部分にある<b>L</b>(左)と<b>R</b>(右)のマークを確認してください。</p> <p>鏡を使ってイヤホンのフィット状態をチェックします(14ページを参照)。最高の音質とマイク性能を実現するには、イヤホンが耳に対して約45度の角度になるように調整してください。不快感がある場合や安定していない場合は、少し上下にスライドさせて最適な位置を探してください。</p> <p>スピーカーポートが耳の穴に近づくように、イヤホンを少し下にずらしてみてください。</p> <p>スピーカーポートにごみなどが詰まっていれば取り除きます。</p>

症状	対処方法
<p><b>低音が大きすぎる</b></p>	<p>鏡を使ってイヤホンのフィット状態をチェックします(14ページを参照)。最高の音質とマイク性能を実現するには、イヤホンが耳に対して約45度の角度になるように調整してください。不快感がある場合や安定していない場合は、少し上下にスライドさせて最適な位置を探してください。</p> <p>Bose アプリを使用して低音を調整します(19ページを参照)。</p> <p>スピーカーポートが耳の穴から離れるように、イヤホンを少し上にずらしてみてください。</p>
<p><b>低音が小さすぎる</b></p>	<p>鏡を使ってイヤホンのフィット状態をチェックします(14ページを参照)。最高の音質とマイク性能を実現するには、イヤホンが耳に対して約45度の角度になるように調整してください。不快感がある場合や安定していない場合は、少し上下にスライドさせて最適な位置を探してください。</p> <p>Bose アプリを使用して低音を調整します(19ページを参照)。</p> <p>スピーカーポートが耳の穴に近づくように、イヤホンを少し下にずらしてみてください。</p>
<p><b>左右のイヤホンの音量が異なる</b></p>	<p>音が小さい方のイヤホンを、もう一方のイヤホンの音量と同じになるまで、耳の上で少し下にずらします。</p>
<p><b>イマーシブオーディオが正しく聞こえない、近すぎるように感じる</b></p>	<p>Bose アプリを使用して、耳に装着したイヤホンの位置に合わせてイマーシブオーディオを調整します。このオプションは設定メニューから設定できます。</p>
<p><b>マイクが音を正常に拾わない</b></p>	<p>イヤホンが口や顎に向かって下に傾きすぎている可能性があります。鏡を使ってイヤホンのフィット状態をチェックします(14ページを参照)。最高の音質とマイク性能を実現するには、イヤホンが耳に対して約45度の角度になるように調整してください。不快感がある場合や安定していない場合は、少し上下にスライドさせて最適な位置を探してください。</p> <p>もう一度電話をおかけ直してください。</p> <p>マイクポートにごみなどが詰まっていれば取り除きます(43ページを参照)。</p> <p>対応している別の機器で試してみてください。</p> <p>静かな場所に移動してからやり直してください。</p> <p>機器のBluetooth機能をオフにしてから、もう一度オンにします。</p> <p>イヤホンのデバイスリストを消去します(37ページを参照)。機器のBluetoothリストからイヤホンを削除します(Low Energy (LE) ラベルの付いた重複項目も含む)。もう一度接続してみます(12ページを参照)。</p>

症状	対処方法
<p><b>モードを調整できない</b></p>	<p>両方のイヤホンを充電ケースに入れて、磁石の力で定位置に収めます。ケースを閉じてから、もう一度開きます。イヤホンのステータスインジケーターが充電状態に応じて点灯します(30ページを参照)。イヤホンを取り出します。</p> <p>ショートカットを左右どちらか一方のイヤホン用にカスタマイズした場合は、正しいイヤホンのボタンを長押ししていることを確認します。</p> <p>ショートカットを左右どちらか一方のイヤホン用にカスタマイズした場合は、Boseアプリを使用してもう片方のイヤホンにショートカットを割り当てて、やり直してください。Webサイト <a href="https://support.bose.com/UOE">support.bose.com/UOE</a> にアクセスして、解説ビデオを参照します。</p> <p>Boseアプリを使用して、モードを調整します。このオプションは製品コントロール画面から設定できます(12ページを参照)。</p>
<p><b>通話中に相手の声が聞こえにくい</b></p>	<p>機器の音量を上げます。</p>
<p><b>イヤホンが反応しない</b></p>	<p>両方のイヤホンを充電ケースに入れて、磁石の力で定位置に収めます。ケースを閉じてから、もう一度開きます。イヤホンのステータスインジケーターが充電状態に応じて点灯します(30ページを参照)。イヤホンを取り出します。</p> <p>イヤホンと充電ケースを再起動します(55ページを参照)。うまくいかない場合は、イヤホンを工場出荷時の設定に戻します(56ページを参照)。</p>
<p><b>ボタンを押してもイヤホンが反応しない</b></p>	<p>2回以上続けて押す操作の場合は、押す速度を変えてみてください。</p> <p>音楽アプリが機能に対応していることを確認してください。</p> <p>イヤホンが非常に高温または低温の場所に置かれていた場合は、室温に戻してください。</p> <p>自動音量調節が有効の場合は、「自動音量調節が有効の場合、音量を調節しても効果がほとんどない」(52ページ)を参照してください。</p> <p>別の機器と接続して試してみてください。</p> <p>イヤホンと充電ケースを再起動します(55ページを参照)。</p>
<p><b>ショートカットを使用できない</b></p>	<p>Boseアプリを使用してショートカットが設定されていることを確認します(20ページを参照)。</p> <p>ショートカットを左右どちらか一方のイヤホン用にカスタマイズした場合は、正しいイヤホンのボタンを長押ししていることを確認します。</p> <p>ショートカットを左右どちらか一方のイヤホン用にカスタマイズした場合は、Boseアプリを使用してもう片方のイヤホンにショートカットを割り当てて、やり直してください。Webサイト <a href="https://support.bose.com/UOE">support.bose.com/UOE</a> にアクセスして、解説ビデオを参照します。</p>

症状	対処方法
<p><b>自動音量調節が有効の場合、音量を調節しても効果がほとんどない</b></p>	<p>イヤホンがノイズに応じて音量を上げている場合、手で音量を調節しても、基準音量設定を現在のレベルより上げない限り、効果は最小限か一時的なものにしかならない可能性があります。このような状況で音量を上げるには、イヤホンのコントロールまたは機器のコントロールを使用して、音量が変化するまで音量を上げ続けてください(18ページを参照)。音量を下げるには、<b>Bose</b> アプリを使用して自動音量調節を無効にしてから、音量を下げます(18ページを参照)。</p>
<p><b>自動音量調節が有効の場合、話をすると音量が大きくなる</b></p>	<p>自動音量調節は、周囲のノイズレベルを測定する際に、使用者の声をできるだけ無視するように設計されています。話をすると音量が大きくなる場合は、イヤホンが口や顎に向かって下に傾きすぎている可能性があります。鏡を使ってイヤホンのフィット状態をチェックします(14ページを参照)。最高の音質とマイク性能を実現するには、イヤホンが耳に対して約45度の角度になるように調整してください。不快感がある場合や安定していない場合は、少し上下にスライドさせて最適な位置を探してください。</p>
<p><b>自動音量調節が有効の場合、ほかの人が話をすると音量が大きくなる</b></p>	<p>自動音量調節では、ほかの人の声が環境ノイズとして分類されます。つまり、大きな声に反応して音量が大きくなる場合があります。これを防ぐには、会話をする際は再生を一時停止するか(17ページを参照)、<b>Bose</b> アプリを使用して自動音量を無効にします。このオプションは設定メニューから設定できます。</p>
<p><b>イヤホンを充電できない</b></p>	<p>イヤホンが充電ケースに正しく収納されていることを確認します。バッテリーの寿命を保つために、イヤホンを充電している間はケースを閉じてください(25ページを参照)。</p> <p>イヤホンの充電用接点やケースの充電端子に汚れやごみ、液体などが付着していないことを確認します。</p> <p>ケースのイヤホン収納スペースの中からプラスチックフィルムを取り除き、イヤホンを収納する妨げにならないようにします。</p> <p>USBケーブルが充電ケースの端子にしっかりと接続されていることを確認します。</p> <p>USBケーブルの両端をしっかりと接続し直します。</p> <p>別のUSBケーブルをお試しくささい。</p> <p>別のウォールチャージャーをお試しくささい。</p> <p>イヤホンや充電ケースが非常に高温または低温の場所に置かれていた場合は、室温に戻してください。もう一度充電してみます(25ページを参照)。</p>

症状	対処方法
<p><b>充電ケースを充電できない</b></p>	<p>USBケーブルが充電ケースの端子にしっかりと接続されていることを確認します。</p> <p>充電ケースのバッテリーが消耗している場合は、接続されているUSBケーブルの長さが十分であることを確認し、初期充電を行います。ケーブルを外して、充電ケースのステータスインジケータが消えたら、USBケーブルを接続し直してください。</p> <p>USBケーブルの両端をしっかりと接続し直します。</p> <p>別のUSBケーブルをお試しください。</p> <p>充電ケースが閉じていることを確認します。バッテリーの寿命を保つために、充電中はケースを閉じてください。</p> <p>別のウォールチャージャーをお試しください。</p> <p>充電ケースが非常に高温または低温の場所に置かれていた場合は、室温に戻してください。もう一度充電してみます(27ページを参照)。</p> <p>充電ケースが水に濡れた場合は、USB-Cポートが完全に乾くまでお待ちください。もう一度充電してみます(27ページを参照)。</p> <p>充電ケースの付属品が正しく取り付けられ、USBケーブルを充電ケースの端子にしっかりと接続するための妨げになっていないことを確認します。</p>
<p><b>イヤホンのバッテリー駆動時間が予想より短い</b></p>	<p>バッテリー駆動時間は設定や使用状況によって異なります。イマージンオーディオや自動音量調節がオンになっている場合は、Boseアプリを使用して無効にすると、バッテリー駆動時間が長くなります。詳しくは、29ページをご覧ください。</p>
<p><b>音声ガイドの言語が正しくない</b></p>	<p>Boseアプリを使用して音声ガイドの言語を変更します(12ページを参照)。このオプションは設定メニューから設定できます。</p>
<p><b>着信が通知されない</b></p>	<p>機器がおやすみモードに設定されていないことを確認します。</p> <p>Boseアプリを使用して音声ガイドを有効にしていることを確認します(12ページを参照)。このオプションは設定メニューから設定できます。</p> <p>機器のBluetoothメニューで、イヤホンが連絡先にアクセスできるように設定されていることを確認します。</p>
<p><b>イヤホンにBose Smart SoundbarまたはBose Smart Speakerに接続できない</b></p>	<p>対応しているBose製品を接続していることを確認します。対応製品のリストについては、次のサイトをご覧ください： <a href="https://support.Bose.com/Groups">support.Bose.com/Groups</a></p> <p>イヤホンに充電ケースに入れ、ケースを開いた状態で、イヤホンのステータスインジケータがゆっくりと青く点滅するまで、ケース背面のボタンを長押しします。</p> <p>イヤホンがサウンドバーやスピーカーから9 m以内であることを確認してください。</p>

症状	対処方法
<p>以前に接続されていた Bose Smart Soundbar や Bose Smart Speaker とイヤホンを再接続できない</p>	<p>イヤホンを充電ケースに入れ、ケースを開いた状態で、イヤホンのステータスインジケータがゆっくりと青く点滅するまで、ケース背面のボタンを長押しします。Bose アプリを使用して、イヤホンに対応する Bose 製品に接続できます。詳しくは、次のサイトをご覧ください: <a href="https://support.bose.com/Groups">support.bose.com/Groups</a></p>
<p>Bose Smart Soundbar または Bose Smart Speaker に接続すると音が遅れて再生される</p>	<p>Bose アプリをダウンロードして、入手可能なソフトウェアのアップデートを実行します。</p>

## イヤホンと充電ケースを再起動する

イヤホンや充電ケースが反応しない場合は、再起動することができます。

**注:** イヤホンを再起動すると、イヤホンのデバイスリストが消去されます。他の設定は消去されません。

イヤホンを充電ケースに入れ、ケースを開いた状態で、イヤホンのステータスインジケーターが白く2回点滅してからゆっくりと青く点滅し、その後消灯するまで、ケース背面のボタンを20秒間長押しします。

**注:** 両方のイヤホンがケースに収納され、ケースが開いていることを確認してください。

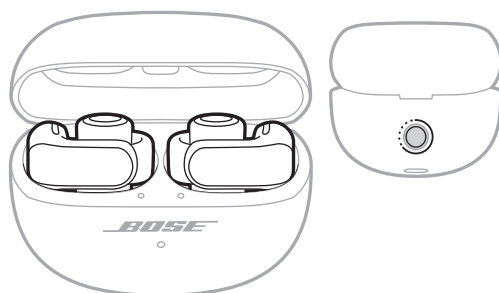

再起動が完了すると、充電状態に応じてイヤホンのステータスインジケーターが点灯してから、ゆっくりと青く点滅します(30ページを参照)。現在のケースの充電状態に応じて、充電ケースのステータスインジケーターが点灯します(32ページを参照)。



## イヤホンを工場出荷時の設定に戻す

工場出荷時の設定に戻すと、すべての設定が消去され、イヤホンが箱から出したときの状態に戻ります。その後、初めてイヤホンをセットアップするときのように設定することができます。

工場出荷時の設定へのリセットは、イヤホンに問題がある場合や、Boseカスタマーサービスから指示された場合にのみ行うようにしてください。

1. 機器の *Bluetooth* リストからイヤホンを削除します。
2. Bose アプリを使用して、Bose アカウントからイヤホンを削除します。

**注:** Bose アプリで Bose アカウントからイヤホンを削除する方法の詳細については、次のサイトをご参照ください: [support.bose.com/UOE](https://support.bose.com/UOE)

3. イヤホンを充電ケースに入れ、ケースを開いた状態で、イヤホンのステータスインジケーターが白く2回点滅してからゆっくりと青く点滅し、その後消灯するまで、ケース背面のボタンを20秒間長押しします。

**注:** 両方のイヤホンがケースに収納され、ケースが開いていることを確認してください。

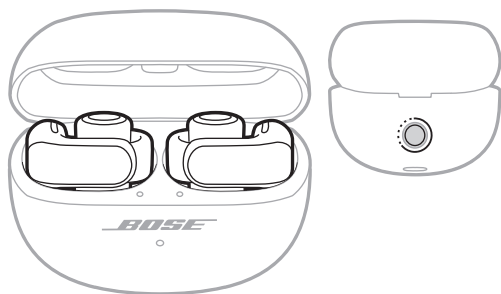

4. 前の手順を2回繰り返します。

3回目の実行後、ステータスインジケーターが3秒間オレンジに点滅し、工場出荷時の設定に戻していることを示します。

復元が完了すると、ステータスインジケーターがゆっくりと青く点滅します。これでイヤホンは、箱から出したときの状態に戻っています。

**注:** それでも問題が解決できない場合は、[support.bose.com/UOE](https://support.bose.com/UOE)でその他のトラブルシューティング情報を参照し、サポートをご利用ください。

## الرجاء قراءة جميع التعليمات الخاصة بالسلامة والاستخدام والاحتفاظ بها.

تعلن شركة Bose بموجب هذا المستند أن هذا المنتج يتوافق مع المتطلبات الأساسية لتوجيه الاتحاد الأوروبي رقم 2014/53/EU وشروطه الأخرى ذات الصلة وجميع متطلبات توجيهات الاتحاد الأوروبي الأخرى المعمول بها. ويمكن العثور على إعلان المطابقة الكامل في الموقع التالي: [www.Bose.com/compliance](http://www.Bose.com/compliance)



يتوافق هذا المنتج مع جميع لوائح التوافق الكهرومغناطيسي المعمول بها لعام 2016 وجميع لوائح المملكة المتحدة الأخرى المعمول بها. ويمكن العثور على إعلان المطابقة الكامل في الموقع التالي: [www.Bose.com/compliance](http://www.Bose.com/compliance)



تعلن شركة Bose Corporation بموجب هذا المستند أن هذا المنتج يتوافق مع المتطلبات الأساسية التي تنص عليها لوائح الأجهزة اللاسلكية لعام 2017 وجميع لوائح المملكة المتحدة الأخرى المعمول بها. ويمكن العثور على إعلان المطابقة الكامل في الموقع التالي: [www.Bose.com/compliance](http://www.Bose.com/compliance)

## تعليمات مهمة للسلامة

لا تستخدم سوى الملحقات/المرفقات التي تحددها الشركة المُصنِّعة.

أجل جميع أعمال الصيانة إلى أفراد صيانة مؤهلين. يجب إجراء الصيانة عند تلف الجهاز بأي شكل من الأشكال، مثل تلف سلك التغذية الكهربائية، أو القابس، أو انسكاب سائل أو سقوط أشياء على الجهاز، أو تعرضه للمطر، أو الرطوبة، أو عدم عمله بصورة طبيعية أو سقوطه.

## تحذيرات/تنبيهات



- لتجنّب ابتلاع المنتج عن طريق الخطأ، يُرجى الاحتفاظ به بعيدًا عن الأطفال والحيوانات الأليفة. يحتوي المنتج على بطارية، والتي قد تكون خطيرة إذا تم ابتلاعها. في حال ابتلاعها، يُرجى استشارة الطبيب على الفور. في حال عدم الاستخدام، احتفظ بالمنتج بعيدًا عن الأطفال والحيوانات الأليفة.
- المنتج غير مخصص لاستخدام الأطفال.
- لتفادي إلحاق الضرر بالسمع، لا تستخدم سماعات الرأس على مستوى صوت مرتفع. اخفض مستوى الصوت في جهازك قبل وضع سماعات الرأس على/في أذنيك ثم ارفع مستوى الصوت تدريجيًا إلى أن تصل إلى مستوى استماع مريح ومعتدل.
- لتفادي إلحاق الضرر بالسمع، لا تدخل مكبر سماعات الأذن مباشرة في قناتك السمعية. ارتد سماعات الأذن مع وضع مكبر الصوت على السطح الداخلي لأذنيك والجزء الأسطواني خلف أذنك. للحصول على مزيد من المعلومات حول كيفية ارتداء سماعات الأذن بطريقة صحيحة، راجع الصفحة 13.
- قد يكون استخدام هذا المنتج خلال قيادة المركبات محظورًا من قِبل القانون في بعض الأماكن. توخّ الحذر واتبع القوانين المعمول بها. توقف عن استخدام هذا المنتج على الفور إذا كان يتداخل مع قدرتك على البقاء متنبهاً أو يتعارض مع قدرتك على سماع الأصوات المحيطة، بما في ذلك الإنذارات وإشارات التحذير، خلال قيادة المركبات.
- كن حذرًا في حال استخدام سماعات الرأس هذه في أثناء أداء أي نشاط يتطلب أن تكون متنبهاً. لا تستخدم سماعات الرأس عندما يشكل عدم القدرة على سماع الأصوات المحيطة بك بوضوح خطرًا عليك أو على الآخرين، على سبيل المثال في أثناء ركوب الدراجة أو المشي في أو بالقرب من ازدحام أو موقع بناء أو سكة حديدية أو ما إلى ذلك.
- لا تغمر المنتج في الماء أو تعرضه للماء لفترات طويلة.
- أزل المنتج على الفور إذا لاحظت صدور حرارة منه.

يحتوي المنتج على أجزاء صغيرة قد تتسبب في التعرض لخطر الاختناق. غير مناسب للأطفال دون 3 سنوات.



يحتوي هذا المنتج على مادة مغناطيسية. استنبر طبيبك فيما إذا كان لهذا تأثير على أي أجهزة طبية مزروعة لديك أو لا.



- لا تُجر أي تبديلات غير مصرّح بها لهذا المنتج.
- أبق المنتج بعيدًا عن مصادر اللهب والحرارة. لا تضع أي مصادر لهب مكشوف، مثل الشموع المشتعلة، فوق المنتج أو بالقرب منه.
- لا تستخدم هذا المنتج إلا مع مصدر طاقة محدود (LPS) معتمد مستوفٍ للمتطلبات التنظيمية المحلية (مثل UL، أو CSA، أو VDE، أو CCC).
- قد تشكل البطارية المرفقة مع هذا المنتج خطرًا يؤدي إلى اندلاع حريق، أو قد تُسبب حرقًا كيميائيًا إذا أسيء استخدامها، أو تم استبدالها بطريقة غير صحيحة، أو استبدالها بنوع غير صحيح.
- إذا حدث تسرب من البطارية، فاحرص على ألا يلامس السائل جلدك أو عينيك. وإذا حدث تلامس، فاطلب المشورة الطبية.
- لا تعرّض المنتجات التي تحتوي على بطاريات لحرارة زائدة (مثل تخزينها تحت أشعة الشمس المباشرة، أو تعريضها للنار، أو ما شابه ذلك).
- امسح العرق من على سماعات الأذن وجراب الشحن قبل الشحن.
- خاصية مقاومة رذاذ الماء أيًا كان اتجاهه (IPX4) وخاصية مقاومة قطرات الماء المتساقطة (IPX1) ليسا دائمتين، وقد تنخفض المقاومة نتيجة الاستخدام العادي.

**ملاحظة:** تم اختبار هذا الجهاز ووجد أنه يتوافق مع حدود الأجهزة الرقمية من الفئة B وفقاً للجزء رقم 15 من قواعد هيئة الاتصالات الفيدرالية (FCC). وقد وضعت هذه الحدود لتوفير الحماية المناسبة من التداخل الضار عند تركيب الجهاز في منطقة سكنية. يولد هذا الجهاز طاقة تردد لاسلكية ويستخدمها ويمكن أن يشعها، وإذا لم يتم تركيبه واستخدامه وفقاً للتعليمات، فيمكن أن يتسبب في حدوث تداخل ضار في الاتصالات اللاسلكية. ومع ذلك، فلا يوجد ضمان لعدم حدوث تداخل بسبب التركيب. إذا تسبب هذا الجهاز في حدوث تداخل ضار للاستقبال اللاسلكي أو التلفزيوني (يمكن التحقق من ذلك عن طريق إطفاء الجهاز وإعادة تشغيله)، يُوصى المستخدم بتصحيح التداخل باستخدام إجراء أو أكثر من الإجراءات التالية:

- غير اتجاه منتج الاستقبال أو هوائي الاستقبال أو موضعهما.
- زيادة المسافة الفاصلة بين الجهاز وجهاز الاستقبال.

- توصيل الجهاز بأحد كهرطائي في دائرة مختلفة عن الدائرة التي تم توصيل جهاز الاستقبال بها.
- استشر الموزع المعتمد أو أحد الفنيين من ذوي الخبرة بأجهزة الراديو أو التلفاز لطلب المساعدة.

قد يؤدي القيام بأي تغييرات أو تعديلات دون موافقة صريحة من شركة Bose Corporation إلى إلغاء ترخيص المستخدم لتشغيل هذا الجهاز.

يتوافق هذا الجهاز مع الفقرة 15 من قواعد هيئة الاتصالات الفيدرالية، ومعايير المواصفات القياسية للآجهزة المغفأة من ترخيص وزارة الابتكار والعلوم والتنمية الاقتصادية في كندا. يخضع التشغيل للشرطين التاليين: (1) ألا يتسبب في حدوث تداخل ضار، و(2) أن يقل أي تداخل يتم استقباله، بما في ذلك التداخل الذي قد يتسبب في تشغيله على نحو غير مرغوب فيه.

يتوافق هذا الجهاز مع حدود التعرض البشري للإشعاع التي حددتها هيئة الاتصالات الفيدرالية، ووزارة الابتكار والعلوم والتنمية الاقتصادية في كندا لعاملة السكان. يجب عدم وضع جهاز الإرسال هذا في نفس المكان مع أي هوائي أو جهاز إرسال آخر أو تشغيله بالتزامن معه.

**مُعرف لجنة الاتصالات الفيدرالية (FCC):** A94926L / A94926R | **وزارة الصناعة الكندية (IC):** 3232A-926L / 3232A-926R  
**موديل الجراب:** 438926 | **موديل سماعة الأذن اليمنى:** 926R | **موديل سماعة الأذن اليسرى:** 926L

تم التصديق على سماعات الأذن في هذا النظام وفقاً للأحكام المنصوص عليها في قانون الراديو.

020-230336  
 020-230337



CAN ICES-3(B)/NMB-3(B)

**بالنسبة لأوروبا:** نطاق تردد العملية التشغيلية من 2400 إلى 2483.5 ميجا هرتز. | الحد الأقصى لنقل الطاقة أقل من 20 ديسيبل ميلي واط من القدرة المشعة المكافئة المتناحرة.

## معلومات معدل الامتصاص النوعي

سماعة الأذن الصغيرة	تقاس 1 ج من معدل الامتصاص النوعي وات/كجم	تقاس 10 ج من معدل الامتصاص النوعي وات/كجم
اليسرى	0.46	0.18
اليمنى	0.57	0.22

هذا الرمز يعني أنه يجب عدم التخلص من المنتج مع النفايات المنزلية، بل يجب تسليمه إلى مرفق جمع نفايات مناسب لإعادة تدويره. يساعد التخلص السليم وإعادة التدوير على حماية الموارد الطبيعية، وصحة الإنسان، والبيئة. لمزيد من المعلومات عن طريقة التخلص من هذا المنتج وإعادة تدويره، يرجى التواصل مع البلدية المحلية التابعة لك، أو مرفق التخلص من النفايات، أو المتجر الذي اشترت منه هذا المنتج.



## الوائح الفنية للأجهزة ذات الترددات اللاسلكية منخفضة الطاقة

يُحظر على أي شركة أو مؤسسة أو مستخدم تغيير الترددات أو تعزيز طاقة الإرسال أو تغيير السمة الأصلية أو الأداء في أي جهاز من الأجهزة المعتمدة ذات الترددات اللاسلكية منخفضة الطاقة؛ وذلك دون الحصول على إذن من اللجنة الوطنية الصينية للاتصالات (NCC). لا تؤثر الأجهزة ذات الترددات اللاسلكية منخفضة الطاقة على أمن الطائرات ولا تتداخل مع الاتصالات القانونية (إن وجدت)، وفي حال حدوث تداخل، يجب على المستخدم إيقاف تشغيلها على الفور إلى أن يتم إزالة هذا التداخل. الاتصالات القانونية تعني أن الاتصالات اللاسلكية تعمل وفقاً لقانون إدارة الاتصالات. يجب أن تكون الأجهزة ذات الترددات اللاسلكية منخفضة الطاقة عرضة للتداخل من قبل الاتصالات القانونية أو الأجهزة الصناعية والعلمية والطبية المشعة لموجات الراديو.

لا تحاول إخراج بطارية الليثيوم أيون القابلة لإعادة الشحن من هذا المنتج. تواصل مع موزع Bose المحلي لديك أو بفني مؤهل آخر لإخراجها.

يرجى التخلص من البطاريات المستخدمة بطريقة سليمة، باتباع اللوائح المحلية. لا تحرقها.

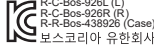

أسماء المواد أو العناصر السامة أو الخطرة ومحتوياتها

المواد والعناصر السامة أو الخطرة

اسم الجزء	الرصاص (Pb)	الزئبق (Hg)	الكاديوم (Cd)	سداسي الكروم (Cr(VI))	ثنائي الفينيل متعدد البروم (PBB)	أثير ثنائي الفينيل المعالج بالبروم (PBDE)
مركبات ثنائي الفينيل متعدد الكلور (PCB)	X	O	O	O	O	O
الأجزاء المعدنية	X	O	O	O	O	O
الأجزاء البلاستيكية	O	O	O	O	O	O
السماعات	X	O	O	O	O	O
الكبلات	X	O	O	O	O	O

تم إعداد هذا الجدول وفقاً لأحكام المعيار SJ/T 11364.

O: يشير إلى أن هذه المادة السامة أو الخطرة الموجودة في كل المواد المتجانسة لهذا الجزء أقل من متطلبات تقييد معيار GB/T 26572.

X: يشير إلى أن هذه المادة السامة أو الخطرة الموجودة على الأقل في إحدى المواد المتجانسة لهذا الجزء أعلى من متطلبات التقييد لمعيار GB/T 26572.



اسم الجهاز: سماعات الأذن وجراب الشحن تعيين النوع: 438926

المواد المحظورة والرموز الكيميائية لها

الوحدة	الرصاص (Pb)	الزئبق (Hg)	الكاديوم (Cd)	الكروم سداسي التكافؤ (Cr <sup>+6</sup> )	ثنائي الفينيل المعالج بالبروم (PBB)	إثير ثنائي الفينيل متعدد البروم (PBDE)
مركبات ثنائي الفينيل متعدد الكلور (PCB)	-	O	O	O	O	O
الأجزاء المعدنية	-	O	O	O	O	O
الأجزاء البلاستيكية	O	O	O	O	O	O
السماعات	-	O	O	O	O	O
الكبلات	-	O	O	O	O	O

**ملاحظة 1:** "O" تشير إلى أن النسبة المئوية لمحتوى المادة المحظورة لا تتجاوز النسبة المئوية للقيمة المرجعية الموجودة.

**ملاحظة 2:** يشير "-" إلى أن المادة المحظورة تنطبق مع الإعفاء.

تاريخ التصنيع: يشير الرقم الثامن في الرقم المسلسل إلى سنة التصنيع؛ إذ يشير الرقم "4" إلى 2014 أو 2024.

المستوردين: Bose Electronics (Shanghai) Company Limited, Level 6, Tower D, No. 2337 Gudai Rd. Minhang  
| Bose Products B.V., Gorslaan 60, 1441 RG Pumerend, The Netherlands | District, Shanghai 201100  
Bose de México S. de R.L. de C.V., Avenida Prado Sur #150, Piso 2, Interior 222 y 223, Colonia Lomas  
+5255 (5202) رقم الهاتف: de Chapultepec V Sección, Miguel Hidalgo, Ciudad de México, C.P. 11000  
Bose Limited (H.K.), 9F., No.10, Sec. 3, Minsheng E. Road, Zhongshan Dist. Taipei City 10480 | 3545  
رقم الهاتف: Bose Limited, Bose House, Quayside Chatham Maritime, Chatham, Kent, | +886-2-2514 7676  
ME4 4QZ, United Kingdom

طاقة الخرج: 350 ملي أمبير في الساعة | تصنيف درجة الحماية IPXX: IPX4 (لساعات الأذن)، IPX1 (لجراب الشحن)  
يوجد مُعرّف CMIIT على غلبة الكرتون.

تتوفّر شروط استخدام Bose التي تنطبق على هذا المنتج عبر الموقع: [worldwide.Bose.com/termsofuse](http://worldwide.Bose.com/termsofuse)

إفصاحات الترخيص: استخدم تطبيق Bose لعرض إفصاحات الترخيص التي تنطبق على حزم برامج الأطراف الخارجية المضمنة كملونات لساعات الأذن المفتوحة Bose Ultra. يُمكن الوصول إلى هذه المعلومات من قائمة الإعدادات.

تُعدّ Apple، وShعار Apple، وiPad، وiPhone، وعلامات تجارية تابعة لشركة Apple Inc، ومُسجّلة في الولايات المتحدة الأمريكية ودولٍ أخرى. تُستخدم العلامة التجارية "iPhone" في اليابان بترخيص من Aiphone K.K. تُعدّ App Store علامة خدمة لشركة Apple Inc.

إن استخدام بطاقة "Made for Apple" يعني أنه قد تم تصميم أحد الملحقات للاتصال بصورة خاصة بمنتج (منتجات) Apple المذكور في البطاقة، وأنه قد تم التصديق عليه من قِبل المُطوّر لاستيفائه معايير أداء Apple. تُعدّ Apple غير مسؤولة عن تشغيل هذا الجهاز أو امتثاله لمعايير السلامة والمعايير التنظيمية.

العلامة التجارية النصية Bluetooth® وشعاراتها هي علامات تجارية مسجّلة مملوكة لشركة Bluetooth SIG، وأي استخدام لهذه العلامات من قِبل شركة Bose يكون بموجب ترخيص.

وتُعدّ Google، وAndroid، وGoogle Play، وعلامات تجارية تابعة لشركة Google LLC.

Snapdragon Sound من إنتاج شركة Qualcomm Technologies, Inc. و/أو الشركات التابعة لها. تُعدّ Qualcomm وSnapdragon وSnapdragon Sound علامات تجارية أو علامات تجارية مسجّلة لشركة Qualcomm Incorporated.

USB Type-C® وUSB-C® هما علامتان تجاريتان مسجلتان لدى USB Implementers Forum.

Bose، وشعار B، وSimpleSync هي علامات تجارية مملوكة لشركة Bose. | المقر الرئيسي لشركة Bose: 1-877-230-5639 | حقوق الطبع والنشر © لعام 2024 محفوظة لشركة Bose Corporation. لا يجوز نسخ أي جزء من هذا الدليل، أو تعديله، أو توزيعه، أو استخدامه بطريقةٍ أخرى دون إذن كتابي مسبق.

## يُرجى استكمال سجلاتك والاحتفاظ بها

يوجد رمز تاريخ سماع الأذن على السطح الداخلي المستوي لكل سماعة أذن. يوجد كلٌّ من أرقام الموديل والرقم المسلسل لجراب الشحن في غطاء جراب الشحن.

الرقم المسلسل:

رقم الموديل: 438926

يُرجى الاحتفاظ بإيصالك. يمكنك الآن تسجيل منتج Bose الخاص بك. للقيام بذلك بسهولة، انتقل إلى الرابط [worldwide.Bose.com/ProductRegistration](http://worldwide.Bose.com/ProductRegistration)

## المتوفر في اللعبة

11 ..... المحتويات

## إعداد تطبيق BOSE

12 ..... تحميل تطبيق Bose.

12 ..... إضافة سماعات الأذن لحساب موجود.

## كيفية الارتداء

13 ..... وضع سماعات الأذن.

14 ..... التحقق من صحة تثبيتك لها.

## الطاقة

15 ..... تشغيل الطاقة.

16 ..... إيقاف الطاقة.

## عناصر التحكم في سماعة الأذن

17 ..... تشغيل الوسائط.

18 ..... وظائف مستوى الصوت.

18 ..... ضبط مستوى الصوت التلقائي.

19 ..... المكالمات الهاتفية.

19 ..... إشعارات المكالمات.

19 ..... ضبط موازن الصوت.

## الاختصارات

20 ..... استخدام اختصارك.

20 ..... تغيير الاختصار أو تعطيله.

## الصوت المحيطي

- 21 ..... إعدادات الصوت المحيطي
- 22 ..... تغيير إعداد الصوت المحيطي
- 22 ..... تغيير الوضع
- 22 ..... استخدام اختصارك
- 22 ..... صوت محيطي في أثناء المكالمة
- 22 ..... معايرة الصوت المحيطي

## أوضاع الاستماع

- 23 ..... الأوضاع
- 24 ..... تغيير الوضع
- 24 ..... إضافة الأوضاع أو إزالتها من سماعات الأذن

## التحكم الصوتي بالجهاز

- 25 ..... وظائف التحكم الصوتي بالجهاز

## البطارية

- 26 ..... شحن سماعات الأذن الصغيرة
- 27 ..... شحن جراب الشحن
- 28 ..... التحقق من مستوى بطارية سماعة الأذن الصغيرة
- 28 ..... خلال استخدام سماعات الأذن
- 28 ..... خلال شحن سماعات الأذن
- 28 ..... التحقق من مستوى شحن بطارية جراب الشحن
- 29 ..... مدة الشحن

## حالة جراب الشحن وسماعة الأذن

- 30 ..... مصابيح حالة سماعة الأذن
- 30 ..... حالة Bluetooth®
- 31 ..... حالة البطارية والتحديث والخطأ
- 32 ..... مصباح حالة جراب الشحن
- 32 ..... حالة البطارية والتحديث والخطأ



**اتصالات BLUETOOTH**

33	الاتصال باستخدام تطبيق Bose
33	التوصيل باستخدام قائمة Bluetooth في جهازك
34	فصل جهاز
35	إعادة الاتصال بجهاز
35	إعادة الاتصال بأخر جهاز تم الاتصال به
35	إعادة الاتصال بجهاز مختلف
36	توصيل جهاز آخر
36	التبديل بين جهازين متصلين
37	مسح قائمة أجهزة سماعة الأذن
38	أجهزة Android™ فقط
38	الاتصال باستخدام Fast Pair
39	تقنية Snapdragon Sound™

**توصيل منتجات BOSE**

40	التوصيل بـ Bose Smart Speaker أو Soundbar
40	المزايا
40	المنتجات المتوافقة
41	الاتصال باستخدام تطبيق Bose
41	إعادة الاتصال بـ Bose Smart Speaker أو Soundbar
42	مقاومة العرق وعوامل الطقس

## العناية والصيانة

43	تخزين سماعات الأذن .....
43	تنظيف سماعات الأذن وجراب الشحن .....
43	قطع الغيار والملحقات .....
43	ضمان محدود .....
44	تحديث سماعات الأذن .....
44	تحديث جراب الشحن .....
44	عرض رمز تاريخ سماعة الأذن .....
44	عرض الرقم المسلسل لجراب الشحن .....

## استكشاف الأخطاء وإصلاحها

45	جرب هذه الحلول أولاً .....
45	حلول أخرى .....
55	إعادة تشغيل سماعات الأذن وجراب الشحن .....
56	إعادة سماعات الأذن إلى إعدادات المصنع .....

## المحتويات

تأكد من إدراج الأجزاء التالية:

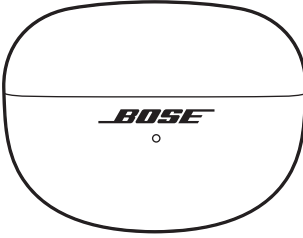

جراب الشحن



سماعات الأذن المفتوحة Bose Ultra

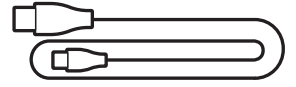

كبل USB من نوع Type-C® متصل بكبل USB-A

**ملاحظة:** لا تستخدم منتجك إذا كان أي جزء منه مفقودًا أو تالفًا. تفضل بزيارة [support.Bose.com/UOE](https://support.Bose.com/UOE) للاطلاع على مقالات استكشاف الأخطاء وإصلاحها ومقاطع الفيديو وإصلاح المنتج أو استبداله.

يتيح لك تطبيق Bose إعداد سماعات الأذن والتحكم فيها من أي جهاز، مثل الهاتف الذكي أو الجهاز اللوحي. باستخدام التطبيق، يمكنك إدارة اتصالات *Bluetooth* وإدارة إعدادات سماعة الأذن وضبط الصوت واختيار لغة المطالبة الصوتية والحصول على أي تحديثات مستقبلية وميزات جديدة توفرها Bose.

**ملاحظة:** إذا كنت قد أنشأت بالفعل حساب Bose لمنهج آخر من منتجات Bose، فراجع "إضافة سماعات الأذن لحساب موجود."

## تحميل تطبيق BOSE

1. نزل تطبيق Bose على جهازك.



2. اتبع تعليمات التطبيق.

## إضافة سماعات الأذن لحساب موجود

لإضافة سماعات الأذن المفتوحة Bose Ultra، افتح تطبيق Bose، ثم أضيف سماعات الأذن من شاشة قائمة المنتجات.

## وضع سماعات الأذن

1. أمسك الجزء الأسطواني الشكل من سماعة الأذن بحيث يكون الزر في الأعلى وعلامة **R** (يمين) أو **L** (يسار) تواجهك.

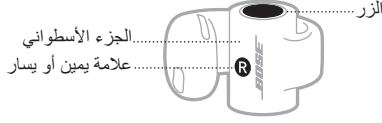

2. ضع مكبر سماعة الأذن في أذنك، ثم لف الجزء الأسطواني حتى يستقر في مكانه خلف أذنك.

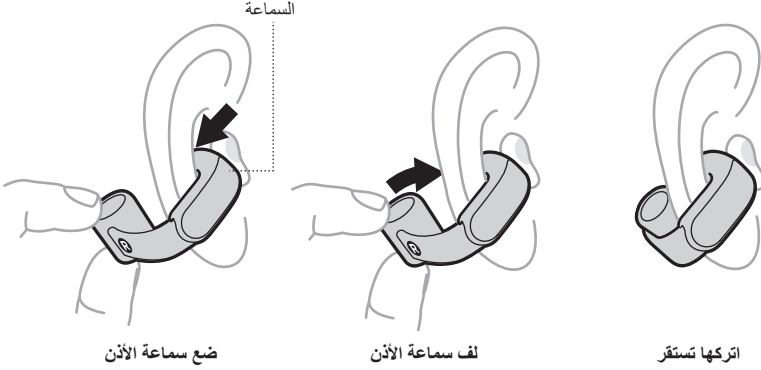

3. لتستمتع بأفضل أداء وجودة صوت، عدّل وضع سماعة الأذن حتى تكون بزاوية  $45^\circ$  تقريبًا على أذنك. إذا لم تكن مريحة لك أو لم تكن مؤمنة، فارفعها أو اخفضها بعض الشيء حتى تجد أفضل وضع لك.



4. تحقق من صحة التثبيت (راجع الصفحة 14).
5. كرر الخطوات من 1 إلى 4 لوضع سماعة الأذن الأخرى.

## التحقق من صحة تثبيتك لها

حرّك رأسك إلى أعلى وإلى أسفل ومن جانب إلى جانب للتأكد من ثبات سماعات الأذن واستقرارها بطريقة مريحة. ثم تحقق من صحة تثبيت سماعة الأذن باستخدام مرآة.

### وضع التثبيت الصحيح

- الجزء الأسطواني من سماعة الأذن خلف أذنك والزر موجه لأعلى.
- مكبر سماعة الأذن على السطح الداخلي لأذنك ولم تدخله إلى قناتك السمعية.
- سماعة الأذن على زاوية 45 درجة تقريباً على أذنك، مع أنك يمكنك تحريكها للأعلى وللأسفل قليلاً لتكون مريحة.
- سماعة الأذن مريحة ومؤمنة.

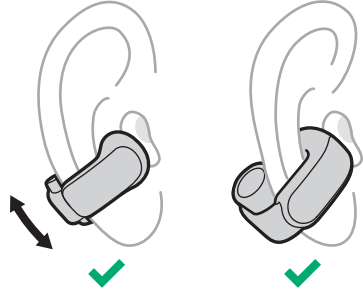

### وضع التثبيت غير الصحيح

- الجزء الأسطواني من سماعة الأذن على الجانب الأمامي من أذنك أو الزر موجه للأسفل.
- مكبر سماعة الأذن مُدخل في قناتك السمعية بدلاً من وضعه على السطح الداخلي لأذنك.
- زاوية سماعة الأذن موجهة للأسفل ناحية ذقنك أو فمك.
- سماعة الأذن غير مريحة، أو تشعر أنها تقرص أذنك، أو أنها مفكوكة أو غير مستقرة.

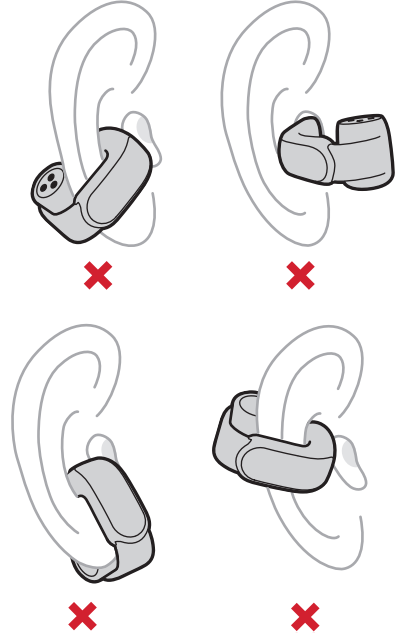

## تشغيل الطاقة

افتح جراب الشحن.

يتم تشغيل سماعات الأذن. تضيء مصابيح حالة سماعة الأذن وفقًا لحالة شحنها (راجع الصفحة 30). يضيء مصباح حالة جراب الشحن وفقًا لمستوى شحن البطارية (راجع الصفحة 32).

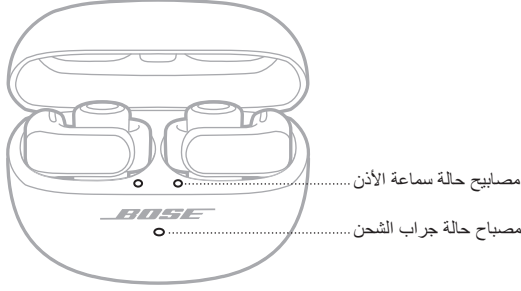

**ملاحظة:** عند إزالة سماعات الأذن من جراب الشحن، أغلق الجراب للمساعدة في الحفاظ على عمر البطارية وإبقاء الجراب خاليًا من الشوائب.

## إيقاف الطاقة

1. ضع سماعتَي الأذن في جراب الشحن.

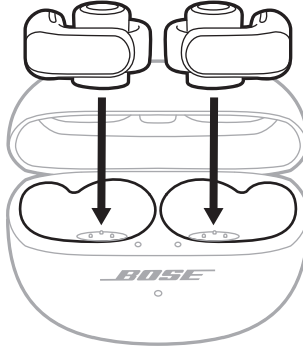

تفصل سماعات الأذن الاتصال بجهازك وتوقف الطاقة. تضيء مصابيح حالة سماعة الأذن وفقاً لحالة شحنها (راجع الصفحة 32)

2. أغلق الجراب.

يضيء مصباح حالة جراب الشحن وفقاً لمستوى شحن البطارية (راجع الصفحة 32).





يوجد زر في أعلى الجزء الأسطواني الشكل في كل سماعة أذن. يتحكم الزران في تشغيل الوسائط ومستوى الصوت والمكالمات الهاتفية واختصاراتك (راجع الصفحة 20).

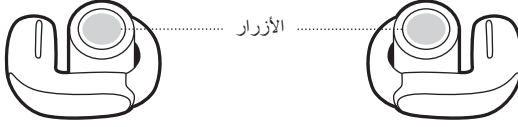

ملاحظة: يمكنك استخدام أي منهما للتحكم في جميع الوظائف ما عدا مستوى الصوت. عند التحكم في مستوى الصوت، يكون لزر سماعة الأذن اليمنى وظيفة مختلفة عن زر سماعة الأذن اليسرى (راجع الصفحة 18).

### تشغيل الوسائط

عصر التحكم	ما يجب فعله
تشغيل/إيقاف مؤقت	اضغط على زر أي سماعة أذن.
التخطي إلى المقطع التالي	اضغط مرتين على زر أي سماعة أذن.
التخطي إلى المقطع السابق	اضغط ثلاث مرات على زر أي سماعة أذن.

## وظائف مستوى الصوت

عنصر التحكم	ما يجب فعله
رفع مستوى الصوت	اضغط مرتين مع الاستمرار على زر سماعة الأذن اليماني. يزيد مستوى الصوت مع استمرارك في الضغط على الزر. اتركه حين تصل لمستوى الصوت الذي تريده.
خفض مستوى الصوت	اضغط مرتين مع الاستمرار على زر سماعة الأذن اليسرى. ينخفض مستوى الصوت مع استمرارك في الضغط على الزر. اتركه حين تصل لمستوى الصوت الذي تريده.

**نصيحة:** يمكنك أيضًا رفع مستوى الصوت أو خفضه باستخدام عناصر التحكم في مستوى الصوت الموجودة على جهازك أو في تطبيق Bose.

## ضبط مستوى الصوت التلقائي

تستطيع سماعات الأذن ضبط مستوى الصوت تلقائيًا حسب مستوى الضوضاء من حولك. ويساعد هذا في الحفاظ على مستوى صوت ثابت وفقًا للبيئة المحيطة بك.

عند تمكين ضبط مستوى الصوت التلقائي وارتفاع مستوى الضوضاء لأعلى من إعداد مستوى الصوت الأساسي، يرتفع مستوى الصوت بشكل متناسب بعد بضع ثوانٍ، ويعود مستوى الصوت إلى الإعداد الأساسي عندما ينخفض مستوى الضوضاء.

## ملاحظات:

- قد يستغرق الأمر عدة ثوانٍ لرفع مستوى الصوت استجابةً للضوضاء.
- يتعطل مستوى الصوت التلقائي مؤقتًا عند إجراء مكالمة هاتفية أو استقبالها، ويعود الصوت التلقائي إلى الإعداد السابق عند إنهاء المكالمة.

## تمكين ضبط مستوى الصوت التلقائي

يكون ضبط مستوى الصوت التلقائي معطلًا بشكل افتراضي، ويمكن تمكينه من تطبيق Bose. ويُمكن الوصول إلى هذا الخيار من قائمة الإعدادات.

## ضبط مستوى الصوت يدويًا عند تمكين ضبط مستوى الصوت التلقائي

لضبط مستوى الصوت يدويًا، استخدم عناصر التحكم الموجودة في سماعات الأذن (راجع "وظائف مستوى الصوت") أو عناصر التحكم في مستوى الصوت الموجودة في جهازك حتى يحدث تغيير في مستوى الصوت.

**ملاحظة:** إذا كانت سماعات الأذن ترفع مستوى الصوت بشكل نشط بسبب الضوضاء، فقد يكون لضبط مستوى الصوت يدويًا تأثير ضئيل أو مؤقت فقط ما لم ترفع الإعداد الأساسي لأعلى من المستوى الحالي. ولخفض مستوى الصوت في هذه الحالة، يمكنك تعطيل ضبط مستوى الصوت التلقائي من تطبيق Bose.

## المكالمات الهاتفية

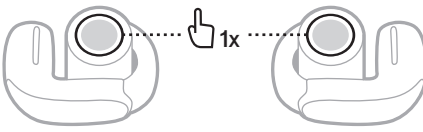
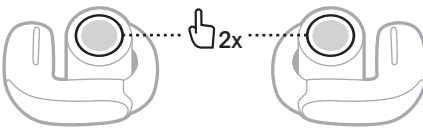
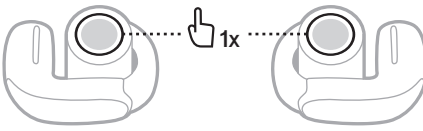
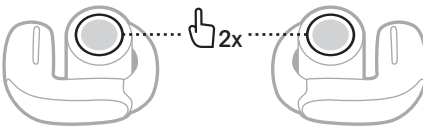
عنصر التحكم	ما يجب فعله
الرد على مكالمة	اضغط على زر أي سماعة أذن. 
إنهاء / رفض مكالمة	اضغط مرتين على زر أي سماعة أذن. 
الرد على المكالمة الواردة الثانية ووضع المكالمة الحالية قيد الانتظار	اضغط على زر أي سماعة أذن. 
رفض المكالمة الواردة الثانية والاستمرار في المكالمة الحالية	اضغط مرتين على زر أي سماعة أذن. 

## إشعارات المكالمات

مطالبة صوتية تُعلمك بالمكالمات الواردة وحالة الاتصال.

يمكن تعطيل المطالبات الصوتية من تطبيق Bose لإيقاف إشعارات المكالمات. ويُمكن الوصول إلى هذا الخيار من قائمة الإعدادات.

## ضبط موازن الصوت

يمكن ضبط صوت الباص والمدى المتوسط والصوت الثلاثي من تطبيق Bose. ويُمكن الوصول إلى هذه الخيارات من شاشة التحكم بالمنتج.

**ملاحظة:** يمكن أن تنخفض تأثيرات هذه التعديلات عند استخدام مستويات صوت عالية وهذا لتقليل تشوه الصوت.

يُمكنك الاختصار من الوصول بسرعة وسهولة إلى إحدى الوظائف التالية:

- التنقل بين الأوضاع (راجع الصفحة 23)
- تنقل بين إعدادات الصوت المحيطي (راجع الصفحة 21)
- إعادة الاتصال بجهاز (راجع الصفحة 35)
- إعادة الاتصال بجهاز ما (راجع الصفحة 35) أو التبديل بين الأجهزة المتصلة (راجع الصفحة 36)
- استخدام التحكم الصوتي بالجهاز (راجع الصفحة 25)

**ملاحظة:** يتم تعيين التنقل بين الأوضاع بشكل افتراضي كاختصار لك في كلتا سماعتَي الأذن.

### استخدام اختصارك

اضغط مع الاستمرار على زر أي سماعة أذن.

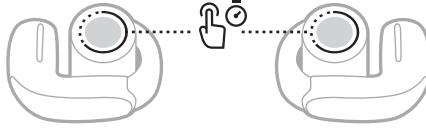

### تغيير الاختصار أو تعطيله

يمكن تغيير اختصار أو تعطيله أو تعيين اختصار مختلف لكل سماعة أذن من تطبيق Bose. ويمكن الوصول إلى هذا الخيار بالضغط على الاختصار على شاشة التحكم في المنتج.

**ملاحظة:** في حال تعيين اختصار مختلف لكل سماعة أذن، يجب عليك الضغط مع الاستمرار على زر سماعة الأذن الصحيح. إذا وضعت إحدى السماعتين في الجراب، يمكنك استخدام الاختصار المعين للأخرى فقط.

يأخذ الصوت المحيطي ما تسمعه من رأسك ويضعه أمامك، كما لو أنك في المكان الأفضل لسماعه، بحيث يُسمع الصوت وكأنه يأتي من خارج سماعات الأذن، لتستمتع بتجربة استماع طبيعية أكثر. يعمل الصوت المحيطي على أي محتوى يخرج من أي مصدر، وينتقل به إلى أفاق جديدة مع وضوح صوت أفضل وجودة صوت أكثر ثراءً.

**ملاحظة:** عند إجراء مكالمة هاتفية أو استقبالها، يتوقف الصوت المحيطي مؤقتاً (راجع الصفحة 22).

## إعدادات الصوت المحيطي

وقت الاستخدام	الوصف	الإعداد
يُستخدم للاستماع بأكثر تجربة متسقة. يُفضل استخدامه عند القيام بأنشطة تتطلب تحريك رأسك أو النظر إلى أسفل بشكل متكرر.	يبدو الصوت وكأنه يأتي من مكبري صوت إستريو أمامك يتبعان حركات رأسك. <b>ملاحظة:</b> يتم استخدام هذا الإعداد افتراضياً في وضع Immersion.	الحركة
يُستخدم لتجربة أكثر واقعية وقوة. يُفضل استخدامه عندما تكون ثابتاً.	يبدو الصوت وكأنه يأتي من مكبري صوت إستريو أمامك يظان في مكانهما عندما تحرك رأسك. <b>ملاحظات:</b> <ul style="list-style-type: none"> <li>تعيد السماعات التمرکز بحسب موضعك بعد ثوان قليلة من التوقف عن تحريك رأسك.</li> <li>ويمكن الوصول إلى هذا الإعداد من تطبيق Bose، حيث يمكن تغيير إعداد الصوت المحيطي أو إنشاء وضع مخصص (راجع الصفحة 23) أو تعيين اختصار للتنقل بين إعدادات الصوت المحيطي (راجع الصفحة 22).</li> </ul>	الثبات
يُستخدم عند الحاجة إلى تجربة استماع كلاسيكية أو الحفاظ على عمر البطارية.	يبدو الصوت وكأنه صادر من سماعات الأذن. <b>ملاحظة:</b> يتم استخدام هذا الإعداد افتراضياً في وضع Stereo.	إيقاف

## تغيير إعداد الصوت المحيطي

يمكن تغيير إعداد الصوت المحيطي عن طريق تغيير الوضع أو تعيين اختصار للتنقل بين إعدادات الصوت المحيطي. نصيحة: يمكن أيضًا تغيير إعداد الصوت المحيطي من تطبيق Bose. ويمكن الوصول إلى هذا الخيار من شاشة التحكم في المنتج.

### تغيير الوضع

للحصول على معلومات حول تغيير الوضع، راجع الصفحة 24.

**ملاحظة:** يمكن أيضًا إنشاء وضع مخصص من إعداد الصوت المحيطي المفضل لك (راجع الصفحة 23).

### استخدام اختصارك

يمكنك تعيين اختصار للتنقل بين إعدادات الصوت المحيطي. يؤدي هذا إلى تخصيص الوضع الحالي مؤقتًا حتى إيقاف تشغيل سماعات الأذن أو تغيير الوضع.

**ملاحظة:** لتغيير إعداد الصوت المحيطي من سماعات الأذن، يجب تعيينه كاختصار (راجع الصفحة 20).

1. اضغط مع الاستمرار على زر سماعة الأذن المخصص لهذا الاختصار.

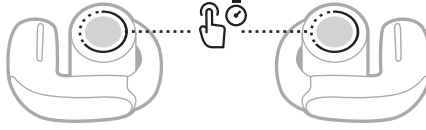

تصدر مطالبة صوتية لكل إعداد صوت محيطي تكرر حلقي.

2. اترك الزر عند سماع اسم الإعداد المفضل لك.

## صوت محيطي في أثناء المكالمة

يتوقف الصوت المحيطي مؤقتًا عند إجراء مكالمة هاتفية أو استقبالها. وتعود سماعات الأذن إلى إعداد الصوت المحيطي السابق بعد إنهاء المكالمة.

### معايرة الصوت المحيطي

إذا لم يكن الصوت المحيطي يعمل بشكل سليم أو كان يبدو قريبًا جدًا منك، فيمكنك معايرته ليتوافق بشكل أفضل مع موضع سماعات الأذن على أذنك. تُحفظ المعايرة في سماعات الأذن وتُستخدم في أي وقت تقوم فيه بتعيين الصوت المحيطي مستقبلاً.

استخدم تطبيق Bose لمعايرة الصوت المحيطي، ويُمكن الوصول إلى هذا الخيار من قائمة الإعدادات.

أوضاع الاستماع هي إعدادات صوتية معدة مسبقًا بحيث يمكنك التبديل بينها بناءً على تفضيلاتك وبيئة الاستماع. تُضبط هذه الأوضاع بشكل افتراضي من إعدادات الصوت المحيطي الأكثر استخدامًا.

يمكنك الاختيار من بين وضعين مُعديين مسبقًا — Stereo و Immersion — أو إنشاء ما يصل إلى ثمانية أوضاع مخصصة لك.

## الأوضاع

الوصف	الوضع
وضوح كامل مع صوت إستيريو محسّن من Bose. يُمكنك من الاستمتاع بتجربة استماع كلاسيكية والحفاظ على عمر البطارية.	<b>Stereo</b>
تشغيل الصوت مع ضبط الصوت المحيطي على الحركة. يسمح لك بالاستمتاع بصوت نابض بالحياة.	<b>Immersion</b>
إعدادات الصوت المحيطي المخصصة بناءً على تفضيلاتك للاستماع والبيئة. <b>ملاحظة:</b> يمكنك إنشاء ما يصل إلى ثمانية أوضاع مخصصة باستخدام تطبيق Bose. يمكنك الوصول إلى هذا الخيار بالضغط على الأوضاع على شاشة التحكم في المنتج.	<b>مخصص</b>

### ملاحظات:

- تعمل سماعات الأذن على آخر وضع مستخدم بشكل افتراضي، ويمكن تعطيل هذا الإعداد من تطبيق Bose. ويُمكن الوصول إلى هذا الخيار من قائمة الإعدادات.
- راجع الصفحة 21 للحصول على معلومات حول إعدادات الصوت المحيطي.

## تغيير الوضع

**ملاحظة:** لتغيير الوضع باستخدام سماعات الأذن، يجب تعيينه كاختصار (راجع الصفحة 20). يتم تعيين التنقل بين الأوضاع بشكل افتراضي كاختصار لك في كلتا سماعتَي الأذن.

1. للتنقل بين الأوضاع، اضغط مع الاستمرار على زر أي سماعة أذن.

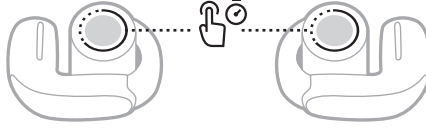

تعلن المطالبة الصوتية عن كل وضع في تكرار حلقي.

2. اترك الزر عندما تسمع اسم وضعك المفضل.

**نصيحة:** يمكنك أيضًا تغيير الوضع من تطبيق Bose. يمكنك الوصول إلى هذا الخيار بالضغط على الأوضاع على شاشة التحكم في المنتج.

## إضافة الأوضاع أو إزالتها من سماعات الأذن

يجب تعيين الأوضاع الموجودة على سماعات الأذن كمفضلة في تطبيق Bose لتتمكن من الوصول إليها. الوضعان Stereo و Immersion معيَّنان بشكل افتراضي كأوضاع مفضلة.

لإضافة أو إزالة أوضاع من سماعات الأذن، انقر على الأوضاع على شاشة التحكم في المنتج وقم بتخصيص الأوضاع التي يتم تعيينها كمفضلة.



يمكنك تعيين اختصار للوصول إلى التحكم الصوتي بجهازك باستخدام سماعات الأذن. يعمل الميكروفون الموجود على سماعات الأذن كملحق للميكروفون الموجود في جهازك.

**ملاحظة:** للوصول إلى التحكم الصوتي بالجهاز باستخدام سماعات الأذن، يجب تعيينه كاختصار (راجع الصفحة 20).

## وظائف التحكم الصوتي بالجهاز

عنصر التحكم	ما يجب فعله
الوصول إلى التحكم الصوتي بالجهاز	اضغط مع الاستمرار على زر سماعة الأذن المخصص لهذا الاختصار إلى أن تسمع نغمة. ارفع يدك ثم تقفّه بطلبك.
إيقاف التحكم الصوتي بالجهاز	اضغط على زر سماعة الأذن المخصص لهذا الاختصار.

## شحن سماعات الأذن الصغيرة

1. قم بمحاذاة نقاط تلامس الشحن الموجودة في سماعة الأذن الصغيرة اليسرى مع دبابيس الشحن الموجودة في الجانب الأيسر من علبة الشحن.

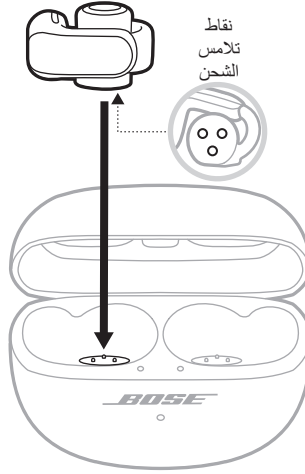

**ملاحظة:** قبل الشحن، تأكد من تواجد سماعات الأذن الصغيرة في درجة حرارة الغرفة، بين 46 درجة فهرنهايت (8 درجات مئوية) و102 درجة فهرنهايت (39 درجة مئوية).

2. ضع سماعة الأذن في الجراب حتى تستقر في مكانها نتيجة الجذب المغناطيسي. يضيء مصباح حالة سماعة الأذن اليسرى وفقاً لحالة الشحن (راجع الصفحة 30).

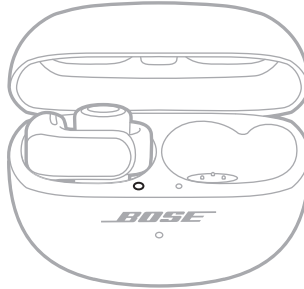

**ملاحظة:** إذا كان الضوء يومض بسرعة باللون الكهرماني، فهذا يعني عدم وضع سماعة الأذن في الجراب بالشكل الصحيح. راجع الصفحة 31 لمعرفة الحلول.

3. كرر الخطوات 1 - 2 لسماعة الأذن اليمنى.

**ملاحظة:** يتم شحن سماعات الأذن إذا كان الجراب مفتوحاً أو مغلقاً.

## شحن جراب الشحن

**تنبيه:** لا تستخدم هذا المنتج إلا مع مصدر طاقة محدود (LPS) معتمد مستوفٍ للمتطلبات التنظيمية المحلية (مثل UL، أو CSA، أو VDE، أو CCC).

1. وصل الطرف الصغير لكبل USB بمنفذ USB-C® الموجود في الجزء السفلي من جراب الشحن.

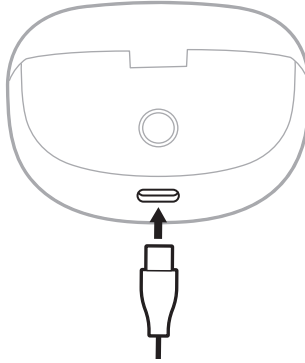

2. وصل الطرف الآخر بشاحن حائط USB-A (لا يأتي مع المنتج) أو جهاز الكمبيوتر.

يومض ضوء حالة جراب الشحن ببطء باللون الكهرماني (راجع الصفحة 32).

**ملاحظة:** قبل الشحن، تأكد من أن الجراب موجود في درجة حرارة الغرفة، بين 46 درجة فهرنهايت (8 درجات مئوية) و102 درجة فهرنهايت (39 درجة مئوية).

## التحقق من مستوى بطارية سماعة الأذن الصغيرة

### خلال استخدام سماعات الأذن

- بعد ثوانٍ قليلة من إزالة سماعات الأذن من جراب الشحن، ستسمع مطالبة صوتية تُبلغك بمستوى شحن بطارية سماعة الأذن.
- استخدم تطبيق Bose. يظهر مستوى شحن بطارية سماعة الأذن على شاشة التحكم بالمنتج.

**ملاحظة:** في حال انخفاض مستوى شحن بطارية إحدى السماعتين عن الأخرى، تُبلغك المطالبة الصوتية بمستوى شحن البطارية المنخفضة. إذا كانت البطارية منخفضة، تسمع "Battery low".

### خلال شحن سماعات الأذن

عند وضع سماعات الأذن في جراب الشحن، فإن مصابيح حالة سماعة الأذن تضيء وفقاً لحالة الشحن. (راجع الصفحة 30).



## التحقق من مستوى شحن بطارية جراب الشحن

افتح جراب الشحن.

بضيء مصباح حالة جراب الشحن وفقاً لمستوى شحن البطارية (راجع الصفحة 32).

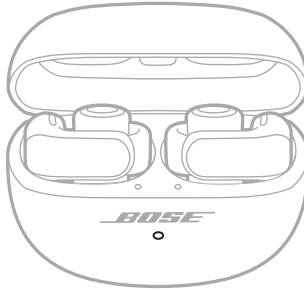

## مدة الشحن

المكون	مدة الشحن
سماعات الأذن	تصل إلى ساعة واحدة <sup>1</sup>
جراب الشحن	تصل إلى 3 ساعات

## ملاحظات:

- عندما يكون مستوى شحن بطارية سماعة الأذن منخفضًا، فإن شحنها لمدة مدة 10 دقائق مع غلق الجراب يشغلها لمدة تصل إلى ساعتين.<sup>2</sup>
- عندما تكون سماعات الأذن مشحونة بالكامل، يمكنها تشغيل الصوت لمدة تصل إلى 7.5 ساعات (ما يصل إلى 4.5 ساعات مع تشغيل الصوت المحيطي أو ضبط مستوى الصوت التلقائي، أو ما يصل إلى 3.5 ساعات مع تشغيل كليهما).<sup>3</sup>
- عند شحن الجراب بالكامل، يمكنه تشغيل الصوت إلى ما يصل إلى 19.5 ساعة إضافية (ما يصل إلى 12 ساعة إضافية مع تشغيل الصوت المحيطي أو ضبط مستوى الصوت التلقائي، أو ما يصل إلى 9 ساعات مع تشغيل كليهما).<sup>4</sup>
- عند شحن سماعات الأذن والجراب بالكامل، يصل إجمالي وقت تشغيل الصوت إلى 27 ساعة (ما يصل إلى 16.5 ساعة مع تشغيل الصوت المحيطي أو ضبط مستوى الصوت التلقائي، أو ما يصل إلى 12 ساعة مع تشغيل كليهما).<sup>5</sup>
- عندما تكون سماعات الأذن مشحونة بالكامل، يمكنها البقاء متصلة بالجهاز في أثناء عدم تشغيل الصوت لمدة تصل إلى 48 ساعة.<sup>6</sup>
- عندما تكون سماعات الأذن بداخل الجراب، فإن مدة شحن الجراب تختلف.

1 أجرت Bose الاختبار في أكتوبر 2023 باستخدام سماعات الأذن المفتوحة Bose Ultra التي تمثل الإنتاج وجراب شحن سماعات الأذن المفتوحة Bose Ultra. يتكون اختبار الشحن السريع من إدخال سماعات الأذن مع بطارية مستنفذة (إلى حد عدم تشغيل الصوت) في جراب مشحون بالكامل وشحن سماعات الأذن لمدة 10 دقائق، ثم استئناف تشغيل صوت Bluetooth A2DP مع ضبط مستوى الصوت على مستوى صوت يبلغ 75 ديسيبل، وضبط موازن الصوت ثلاثي النطاقات على صفر، وإيقاف تشغيل الصوت المحيطي وضبط مستوى الصوت التلقائي، وقد أدى إلى تشغيل سماعات الأذن إلى ما يصل إلى ساعتين قبل نفاذ البطارية. تم تحديد الوقت اللازم لشحن سماعات الأذن بالكامل عن طريق إدخال سماعات الأذن عند نفاذ طاقة بطاريتها (إلى حد عدم تشغيل الصوت) في جراب مشحون بالكامل وشحنها حتى يصل مستوى الشحن إلى 100%.

2 راجع 1.

3 أجرت Bose الاختبار في يناير 2024 باستخدام سماعات الأذن المفتوحة Bose Ultra التي تمثل الإنتاج والتي تقوم بتشغيل الضوضاء الوردية وفقًا لمعيار IEC 60268-1 باستخدام بث الصوت بملف توزيع الصوت المتقدم (A2DP) لتقنية Bluetooth بمؤشر قوة إشارة مستقلة (RSSI) يبلغ 75 ديسيبل ميلي وات. تم ضبط مستوى الصوت على علو صوت يساوي 75 ديسيبل وتم ضبط موازن الصوت (EQ) ثلاثي الترددات على صفر. وصل وقت التشغيل، مع إيقاف تشغيل الصوت المحيطي وضبط مستوى الصوت التلقائي، إلى 7.5 ساعات قبل نفاذ البطارية. ووصل وقت التشغيل، مع تشغيل الصوت المحيطي أو ضبط مستوى الصوت التلقائي، إلى 4.5 ساعات قبل نفاذ البطارية. ووصل وقت التشغيل، مع تشغيل الصوت المحيطي وضبط مستوى الصوت التلقائي معًا، إلى 3.5 ساعات قبل نفاذ البطارية. يختلف عمر البطارية حسب الإعدادات والاستخدام.

4 أجرت Bose الاختبار في يناير 2024 عن طريق وضع سماعات الأذن المفتوحة Bose Ultra التي تمثل الإنتاج مع بطارية مستنفذة (إلى درجة عدم تشغيل الصوت) في جراب شحن سماعات الأذن المفتوحة Bose Ultra المشحون بالكامل وقد شحن سماعات الأذن بنسبة 100% (أو حتى نفاذ بطارية الجراب). تم تشغيل الضوضاء الوردية وفقًا لمعيار IEC 60268-1 باستخدام بث الصوت بملف توزيع الصوت المتقدم (A2DP) لتقنية Bluetooth بمؤشر قوة إشارة مستقلة (RSSI) يبلغ 75 ديسيبل ميلي وات حتى نفاذ البطارية. تم ضبط مستوى الصوت على علو صوت يساوي 75 ديسيبل وتم ضبط موازن الصوت (EQ) ثلاثي الترددات على صفر. وقد أعيد الاختبار حتى نفاذ بطارية الجراب. أضيف وقت تشغيل إضافي لسماعات الأذن عن طريق شحن الجراب حتى 19.5 ساعة مع إيقاف تشغيل الصوت المحيطي وضبط مستوى الصوت التلقائي، وما يصل إلى 12 ساعة مع تشغيل الصوت المحيطي أو ضبط مستوى الصوت التلقائي، وما يصل إلى 9 ساعات مع تشغيل الصوت المحيطي وضبط مستوى الصوت التلقائي معًا.

5 راجع 4.

6 أجرت Bose الاختبار في أكتوبر 2023 بإزالة سماعات الأذن المفتوحة Bose Ultra التي تمثل الإنتاج من جراب شحن سماعات الأذن المفتوحة Bose Ultra، وتوصيلها بهاتف ليس به محتوى للتشغيل وأبقت الاتصال حتى نفاذ بطارية سماعة الأذن.

## مصابيح حالة سماعة الأذن

توجد مصابيح حالة سماعة الأذن بالسطح الداخلي لجراب الشحن بجوار كل سماعة أذن.

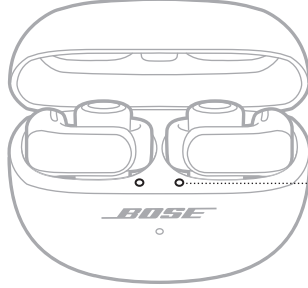

مصابيح حالة سماعة الأذن

## حالة Bluetooth

تعرض حالة اتصال Bluetooth.

نشاط المصباح

حالة النظام

حالة النظام	نشاط المصباح
جاهز للاتصال	يومض باللون الأزرق ببطء
جارٍ الاتصال	يومض باللون الأزرق بسرعة
تم الاتصال	أزرق ثابت (لمدة 5 ثوانٍ)
تم مسح قائمة الأجهزة	تومض باللون الأبيض مرتين

## حالة البطارية والتحديث والخطأ

يعرض حالة بطارية سماعة الأذن والتحديث والخطأ.

حالة النظام	نشاط المصباح
مشحونة بالكامل	يضيء بلون أبيض ثابت
جارٍ الشحن	يومض باللون الكهرماني ببطء
اكتمال إعادة التشغيل	يومض باللون الأبيض مرتين بسرعة، ويومض باللون الأزرق ببطء، ثم ينطفئ
تحديث البرامج	يومض باللون الأبيض 3 مرات (متكررة)
جارٍ استعادة إعدادات المصنع	يومض باللون كهرماني ثابت (لمدة 3 ثوانٍ)
خطأ - لم توضع سماعات الأذن بالشكل الصحيح في جراب الشحن. جرب الطول التالية:	يومض باللون الكهرماني بسرعة
<ul style="list-style-type: none"> <li>أخرج سماعات الأذن وتأكد من محاذاة نقاط اتصال الشحن الموجودة على سماعات الأذن مع دبابيس الشحن الموجودة في الجراب (راجع الصفحة 26).</li> <li>أزل الغلاف البلاستيكي الموجود على سطح الجراب أسفل كل سماعة أذن لمنعه من التداخل مع موضع سماعة الأذن.</li> </ul>	
خطأ - اتصل بخدمة عملاء شركة Bose	يومض باللون الكهرماني والأبيض

## مصباح حالة جراب الشحن

يقع مصباح حالة جراب الشحن على الجزء الأمامي من جراب الشحن.

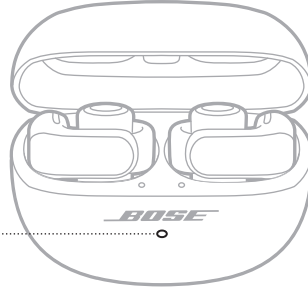

مصباح حالة جراب الشحن

## حالة البطارية والتحديث والخطأ

لعرض حالة بطارية جراب الشحن والتحديث والخطأ.

حالة النظام	نشاط المصباح
مشحونة بالكامل (100%) موصلة بالتيار	أبيض ثابت
مشحونة (34% - 99%)	أبيض ثابت (لمدة 5 ثوانٍ)
شحن منخفض (10% - 33%)	كهرماتي ثابت (لمدة 5 ثوانٍ)
يجب شحن البطارية (أقل من 10%)	يومض باللون الكهرماتي مرتين
جارٍ الشحن وموصلة بالتيار	يومض باللون الكهرماتي ببطء
تحديث البرامج	يومض باللون الأبيض 3 مرات (متكررة)
خطأ - اتصل بخدمة عملاء شركة Bose	يومض باللون الكهرماتي والأبيض



يمكنك توصيل سماعات الأذن بجهازك باستخدام تطبيق Bose، أو قائمة *Bluetooth* على جهازك، أو *Fast Pair* (أجهزة Android فقط).

يمكنك تخزين ما يصل إلى ستة أجهزة في قائمة أجهزة سماعة الأذن، ويمكن توصيل سماعات الأذن بجهازين في وقت واحد بفعالية (اتصال متعدد النقاط). يمكنك تشغيل الصوت من جهاز واحد فقط في كل مرة.

#### ملاحظات:

- استخدم تطبيق Bose لإعداد جهازك وتوصيله للحصول على أفضل تجربة استخدام (راجع الصفحة 12).
- للحصول على معلومات حول الاتصال باستخدام *Fast Pair*، راجع الصفحة 38.

## الاتصال باستخدام تطبيق BOSE

لتوصيل سماعات الأذن وإدارة إعدادات *Bluetooth* من تطبيق Bose، راجع الصفحة 12.

## التوصيل باستخدام قائمة BLUETOOTH في جهازك

1. عند وجود سماعات الأذن في جراب الشحن وهو مفتوح، اضغط مع الاستمرار على الزر الموجود في الجزء الخلفي من الجراب حتى تومض مصابيح حالة سماعة الأذن باللون الأزرق ببطء.

**ملاحظة:** تأكد من وجود كلتا سماعتَي الأذن في الجراب وأن الجراب مفتوح.

**نصيحة:** يمكنك أيضًا جعل سماعات الأذن جاهزة للاتصال حتى لو لم يكن الجراب قريبًا. ويمكنك فعل ذلك من تطبيق Bose عن طريق تعيين اختصار لتبديل الأجهزة (راجع الصفحة 20). ثم اضغط مع الاستمرار على زر سماعة الأذن المخصص لذلك الاختصار إلى أن تسمع رسالة "جاهز للاتصال".

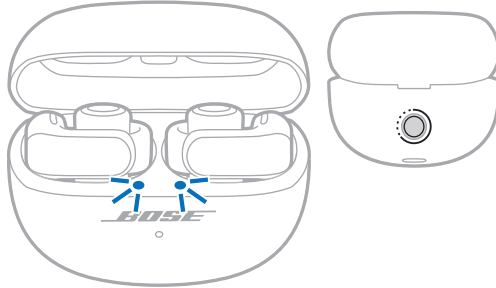

2. مكن ميزة **Bluetooth** على جهازك.
- ملاحظة:** يتم العثور عادة على ميزة **Bluetooth** في قائمة الإعدادات.
3. حدد سماعات الأذن من قائمة الأجهزة.
- ملاحظة:** ابحث عن الاسم الذي أدخلته لسماعات الأذن في تطبيق **Bose**. إذا لم تعط سماعات الأذن اسمًا، فسيظهر الاسم الافتراضي.



يظهر اسم سماعات الأذن في قائمة الأجهزة. تضئ مصابيح حالة سماعات الأذن باللون الأزرق الثابت (راجع الصفحة 30).

## فصل جهاز

ضع سماعات الأذن في جراب الشحن.

**نصيحة:** يمكنك أيضًا استخدام تطبيق **Bose** أو إعدادات **Bluetooth** لفصل جهازك. إذ يؤدي تعطيل ميزة **Bluetooth** على جهازك إلى قطع الاتصال بسماعات الأذن وجميع الأجهزة الأخرى.

## إعادة الاتصال بجهاز

### إعادة الاتصال بآخر جهاز تم الاتصال به

عند إزالة سماعات الأذن من جراب الشحن، ستتصل السماعات بآخر جهازين تم الاتصال بها.

#### ملاحظات:

- يجب أن تكون الأجهزة في نطاق (30 قدمًا، أو 9 أمتار) وفي وضع التشغيل.
- تأكد من تمكين ميزة Bluetooth على جهازك.
- إذا كانت ميزة الاتصال متعدد النقاط مُعطلة، فستحاول سماعات الأذن إعادة الاتصال بآخر جهاز تم الاتصال به.

### إعادة الاتصال بجهاز مختلف

يمكنك تعيين اختصار لإعادة الاتصال بجهاز مختلف في قائمة الأجهزة الخاصة بسماعة الأذن.

**ملاحظة:** لإعادة الاتصال بجهاز مختلف باستخدام سماعات الأذن، عليك تعيين اختصار لتبديل الأجهزة (راجع الصفحة 20).

1. اضغط مع الاستمرار على زر سماعة الأذن المخصص لهذا الاختصار.

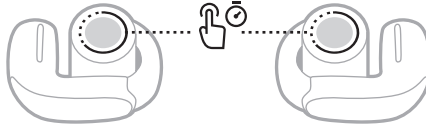

تُعلن المطالبة الصوتية عن اسم الجهاز الذي تم الاتصال به أولاً، ويليه اسم الجهاز الآخر الذي تم الاتصال به (إن وُجد)، متبوعًا بالأجهزة الأخرى الموجودة في قائمة الأجهزة الخاصة بسماعة الأذن.

2. عندما تسمع اسم الجهاز الصحيح، اترك الزر.

ستسمع نغمة تشير إلى أن الجهاز متصل.

**نصيحة:** يمكنك أيضًا إعادة الاتصال بجهاز آخر من تطبيق Bose (راجع الصفحة 12) أو إعدادات Bluetooth بالجهاز.

**ملاحظة:** إذا كان هناك جهازان متصلان بالفعل بسماعات الأذن، فإن الجهاز المتصل حديثًا يحل محل الجهاز الأقدم بين الاتصاليين.

## توصيل جهاز آخر

بشكل افتراضي، يمكن أن تتصل سماعات الأذن بجهازين في الوقت ذاته بفعالية (اتصال متعدد النقاط). لتوصيل جهاز آخر، يمكنك الاتصال باستخدام تطبيق Bose (انظر الصفحة 12)، أو قائمة Bluetooth على جهازك المحمول (انظر الصفحة 33) أو Fast Pair (أجهزة Android فقط) (انظر الصفحة 38).

### ملاحظات:

- يمكنك تشغيل الصوت من جهاز واحد فقط في كل مرة.
- لإدارة ميزة الاتصال متعدد النقاط أو تعطيلها، استخدم تطبيق Bose. يمكنك الوصول إلى هذا الخيار من قائمة الإعدادات.
- يؤدي تعطيل ميزة الاتصال متعدد النقاط إلى قطع الاتصال بالجهاز الثاني المتصل.

## التبديل بين جهازين متصلين

1. أوقف تشغيل الصوت مؤقتًا على جهازك الأول.
  2. شغّل الصوت على جهازك الثاني.
- تقوم سماعات الأذن بالتبديل إلى المسار الصوتي الخاص بالجهاز الثاني.

### ملاحظات:

- يمكن لسماعات الأذن الخاصة بك تلقي مكالمات هاتفية من كلا الجهازين، بغض النظر عن أي جهاز منهما الذي يقوم بتشغيل الصوت.
- التبديل بين الأجهزة معطل في أثناء المكالمات الهاتفية.

## مسح قائمة أجهزة سماعة الأذن

1. عند وجود سماعات الأذن في جراب الشحن وهو مفتوح، اضغط مع الاستمرار على الزر الموجود في الجزء الخلفي من الجراب لمدة 15 ثانية حتى تومض مصابيح حالة سماعة الأذن باللون الأبيض مرتين بسرعة ثم تومض باللون الأزرق ببطء.

**ملاحظة:** تأكد من وجود كلتا سماعتَي الأذن في الجراب وأن الجراب مفتوح.

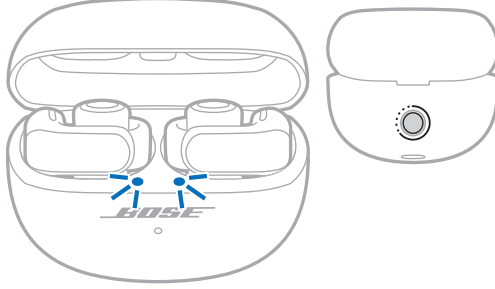

2. احذف سماعات الأذن من قائمة Bluetooth على أجهزتك.

تم مسح جميع الأجهزة، وأصبحت سماعات الأذن جاهزة للاتصال (انظر الصفحة 12).

## أجهزة ANDROID فقط

إذا كان لديك جهاز Android، يمكنك الوصول إلى ميزات الاتصال الإضافية التالية.

### الاتصال باستخدام Fast Pair

بنقرة واحدة، تتيح سماعات الأذن إمكانية الاقتران السهل والسريع عبر *Bluetooth* مع أجهزة Android الخاصة بك.

#### ملاحظات:

- لاستخدام Fast Pair، تحتاج إلى جهاز يعمل بنظام Android 6.0 أو أعلى.
  - يجب تمكين ميزات *Bluetooth* والموقع على جهاز Android الخاص بك.
1. عند وجود سماعات الأذن في جراب الشحن وهو مفتوح، اضغط مع الاستمرار على الزر الموجود في الجزء الخلفي من الجراب حتى تومض مصابيح حالة سماعة الأذن باللون الأزرق ببطء.
- ملاحظة:** تأكد من وجود كلتا سماعتَي الأذن في الجراب وأن الجراب مفتوح.

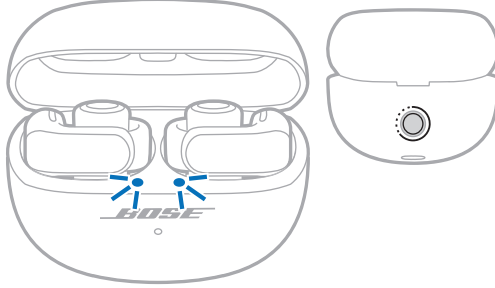

2. ضع الجراب بجانب جهاز Android الخاص بك.

يظهر إشعار على جهازك يطالبك بإقران سماعات الأذن.

**ملاحظة:** إذا كنت لا ترى إشعارًا، فتتحقق من تمكين الإشعارات لتطبيق خدمات Google Play على جهازك.

3. انقر على الإشعار.

بمجرد توصيل سماعات الأذن، يظهر إشعار يؤكد اكتمال الاتصال.

**ملاحظة:** يمكنك أيضًا النقر على الزر الموجود في الإشعار لتنزيل تطبيق Bose وإنهاء إعداد سماعات الأذن.

## تقنية Snapdragon Sound

تتميز سماعات الأذن المفتوحة Bose Ultra بتقنية Snapdragon Sound. تعمل Snapdragon Sound على تحسين تقنيات صوت Qualcomm® عبر الأجهزة المتصلة لضمان أفضل جودة للصوت واستقرار الاتصال وزمن انتقال الصوت المتدفق.

لتجربة Snapdragon Sound، تحتاج إلى جهاز معتمد من Snapdragon Sound، مثل جهاز يعمل بنظام Android. بمجرد توصيل سماعات الأذن، سيقوم جهازك تلقائيًا ببث الصوت باستخدام برنامج ترميز aptX Adaptive Bluetooth.

**ملاحظة:** لمعرفة ميزات Snapdragon Sound المدعومة من سماعات الأذن والتحقق من توافق جهازك، تفضل بزيارة: [support.Bose.com/UOE](https://support.Bose.com/UOE)

## التوصيل بـ BOSE SMART SPEAKER أو SOUNDBAR

باستخدام تقنية SimpleSync، يمكنك توصيل سماعات الأذن بـ Bose Smart Speaker أو Bose Smart Soundbar للحصول على تجربة استماع شخصية.

### المزايا

- استخدم عناصر التحكم في مستوى الصوت المستقلة في كل منتج لخفض أو كتم صوت Bose Smart Soundbar مع الحفاظ على ارتفاع صوت سماعات الأذن كما تريد.
- استمع إلى موسيقاك بوضوح من الغرفة المجاورة عن طريق توصيل سماعات الأذن بـ Bose Smart Speaker.

**ملاحظة:** تتميز تقنية SimpleSync بنطاق Bluetooth يصل إلى 30 قدمًا (9 أمتار). قد تؤثر الجدران ومعدات البناء على الاستقبال.

### المنتجات المتوافقة

يمكنك توصيل سماعات الأذن بأي Bose Smart Speaker أو Bose Smart Soundbar.

تشمل المنتجات المتوافقة الشائعة ما يلي:

- مكبر صوت Bose Smart Ultra/مكبر صوت Bose Ultra
  - مكبر صوت Bose Smart 900
  - Bose Smart Soundbar 700/Bose Soundbar 700
  - Bose Smart Soundbar 600
  - Bose Soundbar 500
  - Bose Smart Speaker 500/Bose Home Speaker 500
  - سماعة Bose Home 300
  - سماعة Bose Smart المحمولة/سماعة Bose Home المحمولة
- تُضاف منتجات جديدة بانتظام. للحصول على قائمة كاملة والمزيد من المعلومات، تفضل بزيارة: [support.Bose.com/Groups](https://support.Bose.com/Groups)



## الاتصال باستخدام تطبيق Bose

1. عند وجود سماعات الأذن في جراب الشحن وهو مفتوح، اضغط مع الاستمرار على الزر الموجود في الجزء الخلفي من الجراب حتى تومض مصابيح حالة سماعة الأذن باللون الأزرق ببطء.

**ملاحظة:** تأكد من وجود كلتا سماعتي الأذن في الجراب وأن الجراب مفتوح.

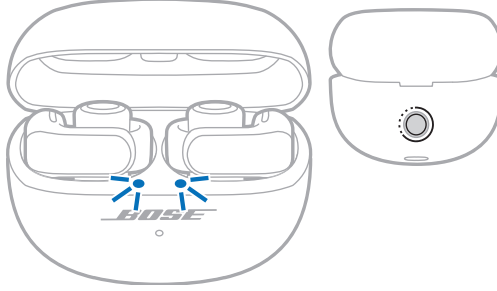

2. استخدم تطبيق Bose لتوصيل سماعات الأذن بأحد منتجات Bose المتوافقة. لمزيد من المعلومات، تفضل بزيارة: [support.Bose.com/Groups](https://support.Bose.com/Groups)

### ملاحظات:

- قد يستغرق إتمام الاتصال ما يصل إلى 30 ثانية.
- تأكد من أن سماعات الأذن على مسافة 30 قدمًا (9 م) من مكبر الصوت أو السماعة.
- يمكنك توصيل سماعات الأذن بمنتج واحد فقط في كل مرة.

## إعادة الاتصال بـ BOSE SMART SPEAKER أو SOUNDBAR

استخدم تطبيق Bose لإعادة توصيل سماعات الأذن بمنتج Bose متوافق موصل مسبقًا. لمزيد من المعلومات، تفضل بزيارة: [support.Bose.com/Groups](https://support.Bose.com/Groups)

### ملاحظات:

- يجب أن يكون مكبر الصوت أو السماعة الخاصة بك ضمن النطاق (30 قدمًا أو 9 أمتار) وفي وضع التشغيل.
- في حال عدم توصيل سماعات الأذن، راجع "سماعات الأذن لا تعيد الاتصال بـ Bose Smart Soundbar أو Speaker المتصل مسبقًا" في الصفحة 54.

حصلت سماعات الأذن على تصنيف IPX4 في مقاومتها للمياه. وقد صُممت لتكون مقاومة للعرق وعوامل الطقس ولكن يجب عدم غمرها في الماء.

حصل جراب الشحن على تصنيف IPX1 في مقاومته للمياه. إنه مصمم ليقاوم التعرض للمياه الخفيفة، مثل سقوط الأمطار العمودية الخفيفة، لكنه غير مصمم ليتم رشه بالماء أو غمره فيه.

#### تنبيهات:

- لا تسيح أو تستحم ومعك سماعات الأذن أو الجراب.
- لا تغمر سماعات الأذن أو الجراب في الماء.
- لا ترش الجراب بالماء.



#### ملاحظات:

- لمنع حدوث صدأ، نظّف نقاط تلامس الشحن الموجودة في سماعات الأذن بانتظام وذلك باستخدام ماسحة أذن قطنية جافة وناعمة أو ما يشابهها.
- خاصية مقاومة رذاذ الماء أيًا كان اتجاهه (IPX4) وخاصية مقاومة قطرات الماء المتساقطة (IPX1) ليستا دائمتين، وقد تتخفّض المقاومة نتيجة الاستعمال العادي.

## تخزين سماعات الأذن

لتخزين سماعات الأذن عند عدم استخدامها، ضعها في جراب الشحن. أغلق جراب الشحن للمساعدة في الحفاظ على عمر البطارية وإبقاء جراب الشحن خاليًا من الشوائب.

## تنظيف سماعات الأذن وجراب الشحن

المكون	الإجراء
سماعات الأذن	امسحها بمساحة قطنية ناعمة أو قطعة قماش مبللة (بالمياه فقط).
منافذ الميكرفون	<p>لمنع تراكم الزيت أو الشوائب، امسحها بانتظام بمساحة قطنية ناعمة أو نظفها برفق باستخدام فرشاة غليظة الشعر ناعمة.</p> <p>تنبيه: لا تبتلع الهواء داخل منافذ الميكرفون أو تشغله منه لأن هذا قد يضرّ بسماعة الأذن.</p>
نقاط تلامس الشحن (الموجودة في سماعات الأذن)	لمنع حدوث صدأ، امسحها فقط بمساحة قطنية ناعمة وجافة أو ما يشابهها.
جراب الشحن	امسحها بمساحة قطنية ناعمة أو قطعة قماش مبللة (بالمياه فقط).

تنبيه: لا تستخدم أي مذيبيات، أو مواد كيميائية، أو محاليل تنظيف تحتوي على كحول، أو أمونيا، أو مواد كاشطة.

## قطع الغيار والملحقات

يمكن طلب قطع الغيار أو الملحقات من خلال مركز خدمة عملاء Bose.

تفضل بزيارة: [support.Bose.com/UOE](http://support.Bose.com/UOE)

## ضمان محدود

تتم تغطية سماعة الأذن الصغيرة بضمان محدود. تفضل بزيارة موقعنا على [worldwide.Bose.com/Warranty](http://worldwide.Bose.com/Warranty) للحصول على تفاصيل الضمان المحدود.

لتسجيل المنتج الخاص بك، قم بزيارة [worldwide.Bose.com/ProductRegistration](http://worldwide.Bose.com/ProductRegistration) للحصول على التعليمات. ولن يؤثر عدم القيام بالتسجيل على الحقوق المكفولة لك بموجب الضمان المحدود.

## تحديث سماعات الأذن

تبدأ سماعات الأذن في التحديث تلقائيًا عند الاتصال بتطبيق Bose ويتوفر تحديث لها. اتبع تعليمات التطبيق.

## تحديث جراب الشحن

إذا نصحتك خدمة عملاء Bose بتحديث جراب الشحن، يمكنك تحديثه من خلال موقع Bose Updater. من جهاز الكمبيوتر الخاص بك، تفضل بزيارة: [btu.Bose.com](http://btu.Bose.com) واتباع التعليمات التي تظهر على الشاشة.

## عرض رمز تاريخ سماعة الأذن

أخرج سماعة الأذن من جراب الشحن واثن الجزء الأسطواني لتفتحه. يوجد رمز التاريخ على السطح الداخلي للمستوي لسماعة الأذن.

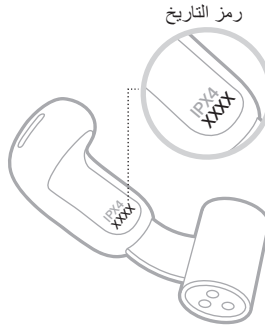

## عرض الرقم المسلسل لجراب الشحن

أخرج سماعات الأذن من جراب الشحن. يوجد الرقم المسلسل لجراب الشحن في غطاء جراب الشحن.

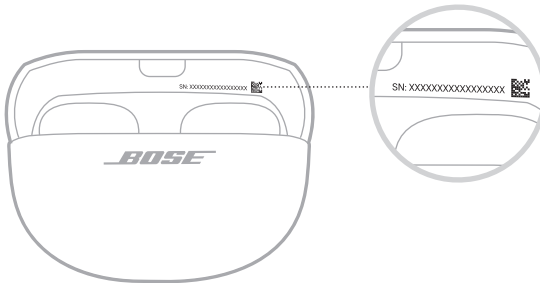

## جرب هذه الحلول أولاً

- إذا واجهتك مشكلات مع سماعة الأذن الصغيرة، فجرب هذه الحلول أولاً:
- اشحن سماعات الأذن وجراب الشحن (راجع الصفحة 26).
- ضع سماعات الأذن في الجراب ثم أغلق الجراب (راجع الصفحة 16). افتح الجراب مرة أخرى وأخرج سماعات الأذن منه (راجع الصفحة 15).
- تحقق من مصابيح حالة سماعة الأذن (راجع الصفحة 30) ومن مصباح حالة جراب الشحن (راجع الصفحة 32).
- تحقق من صحة تثبيت سماعة الأذن باستخدام مرآة (راجع الصفحة 14).
- ضع جهازك في مكان أقرب من سماعات الأذن (30 قدمًا أو 9 أمتار) وأبعدهما عن أي تداخلات أو عوائق.
- ارفع مستوى الصوت في سماعات الأذن، وجهازك، وتطبيق الموسيقى.
- تأكد من أن جهازك يدعم اتصالات *Bluetooth* (راجع الصفحة 33).
- نزل تطبيق Bose وشغل تحديثات البرامج المتوفرة (راجع الصفحة 12).
- توصيل جهاز آخر (راجع الصفحة 12).

## حلول أخرى

إذا لم تستطع حل المشكلة لديك، فراجع الجدول أدناه لتحديد الأعراض والحلول للمشكلات الشائعة. يمكنك الوصول أيضًا إلى مقالات استكشاف الأخطاء وإصلاحها، ومقاطع الفيديو الخاصة بها، والمصادر الأخرى عبر: [support.Bose.com/UOE](https://support.Bose.com/UOE)

وإذا كنت غير قادر على حل هذه المشكلة، فيُرجى التواصل مع خدمة عملاء Bose.

تفضل بزيارة: [worldwide.Bose.com/contact](https://worldwide.Bose.com/contact)

الغرض	الحل
سماعات الأذن لا تعمل	<p>ضع سماعات الأذن في جراب الشحن حتى تستقر في مكانها نتيجة الجذب المغناطيسي. أغلق الجراب وافتحه. تعرض مصابيح حالة سماعة الأذن حالة الشحن (راجع الصفحة 30).</p> <p>إذا تعرضت سماعات الأذن لدرجات حرارة عالية أو منخفضة، فدع سماعات الأذن تستعيد درجة حرارة الغرفة.</p> <p>راجع "سماعات الأذن لا تشحن" في الصفحة 52.</p>

الحل	الغرض
<p>قم بالتوصيل باستخدام قائمة <i>Bluetooth</i> في جهازك (راجع الصفحة 33).  عطل ميزة <i>Bluetooth</i> على جهازك ثم أعد تمكينها.  امسح قائمة الأجهزة الخاصة بسماعة الأذن (راجع الصفحة 37). احذف سماعات الأذن من قائمة <i>Bluetooth</i> على جهازك، بما في ذلك أي قوائم مكررة تحمل اسم LE (الطاقة المنخفضة). أعد التوصيل مجددًا (راجع الصفحة 12).  ضع سماعات الأذن في جراب الشحن حتى تستقر في مكانها نتيجة الجذب المغناطيسي. أغلق الجراب وافتحه. تعرض مصابيح حالة سماعة الأذن حالة الشحن (راجع الصفحة 30). أعد التوصيل مجددًا (راجع الصفحة 12).  تأكد من وضع كلتا سماعتَي الأذن في جراب الشحن بإحكام (راجع الصفحة 25).  تفضل بزيارة: <a href="http://support.Bose.com/UOE">support.Bose.com/UOE</a> لمشاهدة مقاطع فيديو إرشادية.  أعد تشغيل سماعات الأذن وجراب الشحن (راجع الصفحة 55).</p>	<p>سماعات الأذن لا تتصل بالجهاز</p>
<p>قم بإلغاء تثبيت تطبيق <i>Bose</i> على جهازك. أعد تثبيت التطبيق (راجع الصفحة 12).  تأكد من استخدامك لتطبيق <i>Bose</i> للإعداد (راجع الصفحة 12).  تأكد من أنك منحت تطبيق <i>Bose</i> حق الوصول إلى اتصالات <i>Bluetooth</i> في قائمة الإعدادات بجهازك.  تأكد من تفعيل ميزة <i>Bluetooth</i> في قائمة الإعدادات بجهازك.  ضع سماعات الأذن في جراب الشحن حتى تستقر في مكانها نتيجة الجذب المغناطيسي. أغلق الجراب وافتحه. تعرض مصابيح حالة سماعة الأذن حالة الشحن (راجع الصفحة 30). أخرج سماعات الأذن.</p>	<p>سماعات الأذن لا تستجيب عند إعداد التطبيق</p>
<p>قم بإلغاء تثبيت تطبيق <i>Bose</i> على جهازك. أعد تثبيت التطبيق (راجع الصفحة 12).  تأكد من أنك منحت تطبيق <i>Bose</i> حق الوصول إلى اتصالات <i>Bluetooth</i> في قائمة الإعدادات بجهازك.  ضع سماعات الأذن في جراب الشحن حتى تستقر في مكانها نتيجة الجذب المغناطيسي. أغلق الجراب وافتحه. تعرض مصابيح حالة سماعة الأذن حالة الشحن (راجع الصفحة 30). أخرج سماعات الأذن.  عند وجود سماعات الأذن في جراب الشحن وهو مفتوح، اضغط مع الاستمرار على الزر الموجود في الجزء الخلفي من الجراب حتى تومض مصابيح حالة سماعة الأذن باللون الأزرق ببطء.  راجع "سماعات الأذن لا تتصل بالجهاز."</p>	<p>لا يستطيع تطبيق <i>Bose</i> العثور على سماعات الأذن</p>

الحل	الغرض
<p>تأكد من أن جهازك متوافق مع تطبيق Bose ويبلغ الحد الأدنى من متطلبات النظام. لمزيد من المعلومات، راجع متجر التطبيقات على جهازك.</p> <p>قم بإلغاء تثبيت تطبيق Bose على جهازك. أعد تثبيت التطبيق (راجع الصفحة 12).</p>	تطبيق Bose لا يعمل على الجهاز
<p>تأكد من أنك وضعت سماعتك الأذن بشكل صحيح (راجع الصفحة 13).</p> <p>تحقق من صحة تثبيت سماعة الأذن باستخدام مرآة (راجع الصفحة 14). لتستمع بأفضل أداء ميكروفون وجودة صوت، عدّل وضع سماعات الأذن حتى تكون بزاوية 45° تقريبًا على أذنيك. إذا لم تكن مريحة لك أو لم تكن مؤمنة، فإرفعها أو اخفضها بعض الشيء حتى تجد أفضل وضع لك.</p> <p>تفضل بزيارة: <a href="http://support.Bose.com/UOE">support.Bose.com/UOE</a> لمشاهدة مقاطع فيديو إرشادية.</p>	سماعات الأذن غير مريحة أو غير مؤمنة
<p>أزل أي أقراط أو أقراط ثقوب قبل وضع سماعات الأذن. عندما تشعر أن سماعات الأذن مؤمنة، ضع الأقراط أو أقراط الثقوب مجددًا.</p> <p>تحقق من صحة تثبيت سماعة الأذن باستخدام مرآة (راجع الصفحة 14). لتستمع بأفضل أداء ميكروفون وجودة صوت، عدّل وضع سماعات الأذن حتى تكون بزاوية 45° تقريبًا على أذنيك. إذا لم تجد ذلك الوضع مريحًا بسبب الأقراط أو أقراط الثقوب، فإرفع سماعات الأذن أو اخفضها بعض الشيء حتى تجد أفضل وضع لك.</p> <p>إذا التصقت القطع المغناطيسية في أسفل الأجزاء الأسطوانية من سماعة الأذن بالأقراط أو أقراط الثقوب، فإرفع سماعات الأذن أو اخفضها بعض الشيء لفصلها.</p>	لا يمكنني ارتداء سماعات الأذن بشكل مريح مع الأقراط أو أقراط الثقوب
<p>امسح قائمة الأجهزة الخاصة بسماعة الأذن (راجع الصفحة 37). احذف سماعات الأذن من قائمة Bluetooth على جهازك، بما في ذلك أي قوائم مكررة تحمل اسم LE (الطاقة المنخفضة). أعد التوصيل مجددًا (راجع الصفحة 12).</p> <p>ضع جهازك في مكان أقرب من سماعات الأذن (30 قدمًا أو 9 أمتار) وأبعدهما عن أي تداخلات أو عوائق.</p> <p>أعد تشغيل سماعات الأذن وجراب الشحن (راجع الصفحة 55).</p>	اتصالات Bluetooth متقطعة

الغرض	الحل
لا يصدر أي صوت	<p>تأكد من أنك تضع سماعة الأذن الصحيحة في الأذن الصحيحة. ابحث عن علامات <b>L</b> (يسار) و <b>R</b> (يمين) على الجزء الأسطواني من كل سماعة أذن.</p> <p>تحقق من صحة تثبيت سماعة الأذن باستخدام مرآة (راجع الصفحة 14).</p> <p>تفضل بزيارة: <a href="http://support.Bose.com/UOE">support.Bose.com/UOE</a> لمشاهدة مقاطع فيديو إرشادية.</p> <p>تأكد من رفع مستوى الصوت (راجع الصفحة 17).</p> <p>اضغط على تشغيل على جهازك للتأكد من تشغيل المقطع الصوتي.</p> <p>شغّل الصوت من تطبيق مختلف أو خدمة موسيقى مختلفة.</p> <p>شغّل الصوت من المحتوى المخزن مباشرة على جهازك.</p> <p>إذا تم توصيل جهازين، فقم بإيقاف الجهاز الآخر أولاً.</p> <p>أزل أي شوائب أو تراكم للشمع من منافذ السماعة.</p> <p>أعد تشغيل جهازك.</p>
عدم خروج صوت من سماعة أذن واحدة	<p>تحقق من صحة تثبيت سماعة الأذن باستخدام مرآة (راجع الصفحة 14).</p> <p>تفضل بزيارة: <a href="http://support.Bose.com/UOE">support.Bose.com/UOE</a> لمشاهدة مقاطع فيديو إرشادية.</p> <p>تأكد من تحديث البرنامج الموجود في تطبيق Bose (راجع الصفحة 44).</p> <p>أزل أي شوائب أو تراكم للشمع من منافذ السماعة.</p> <p>ضع سماعات الأذن في جراب الشحن حتى تستقر في مكانها نتيجة الجذب المغناطيسي.</p> <p>أغلق الجراب وافتحه. تعرض مصابيح حالة سماعة الأذن حالة الشحن (راجع الصفحة 30). أخرج سماعات الأذن.</p>
لم تتم مزامنة الصوت والفيديو	<p>أغلق التطبيق أو خدمة الموسيقى أو أعد فتح ذلك.</p> <p>شغّل الصوت من تطبيق مختلف أو خدمة موسيقى مختلفة.</p> <p>ضع سماعات الأذن في جراب الشحن حتى تستقر في مكانها نتيجة الجذب المغناطيسي.</p> <p>أغلق الجراب وافتحه. تعرض مصابيح حالة سماعة الأذن حالة الشحن (راجع الصفحة 30). أخرج سماعات الأذن.</p>



تأكد من أنك تضع سماعة الأذن الصحيحة في الأذن الصحيحة. ابحث عن علامات **L** (يسار) و **R** (يمين) على الجزء الأسطواني من كل سماعة أذن.

تحقق من صحة تثبيت سماعة الأذن باستخدام مرآة (راجع الصفحة 14). لتستمع بأفضل أداء ميكروفون وجودة صوت، عيّل وضع سماعات الأذن حتى تكون بزاوية 45° تقريبًا على أذنيك. إذا لم تكن مريحة لك أو لم تكن مؤمنة، فارفعها أو اخفضها بعض الشيء حتى تجد أفضل وضع لك.

تفضل بزيارة: [support.Bose.com/UOE](http://support.Bose.com/UOE) لمشاهدة مقاطع فيديو إرشادية.

تأكد من استخدامك لتطبيق **Bose** للإعداد (راجع الصفحة 12).

جَرِّب تشغيل مسار صوتي مختلف.

شغِّل الصوت من تطبيق مختلف أو خدمة موسيقى مختلفة.

أزل أي شوائب أو تراكم للشمع من منافذ السماعة.

في حال اتصال جهازين، أفضل الجهاز الثاني.

أوقف تشغيل أي ميزات لتحسين الصوت في الجهاز أو تطبيق الموسيقى.

إذا كنت تردي سماعة أذن واحدة فقط، فضع سماعة الأذن الأخرى في الجراب حتى تستقر في مكانها نتيجة الجذب المغناطيسي.

تأكد من توصيل سماعات الأذن الخاصة بك عبر ملف تعريف **Bluetooth** الصحيح: **Stereo A2DP**. تحقق من قائمة إعدادات **Bluetooth**/الصوت في جهازك للتأكد من تحديد ملف التعريف الصحيح.

اخفض مستوى الصوت في سماعات الأذن، أو بجهازك، أو بتطبيق الموسيقى.

عطِّل ميزة **Bluetooth** على جهازك ثم أعد تمكينها.

امسح قائمة الأجهزة الخاصة بسماعة الأذن (راجع الصفحة 37). احذف سماعات الأذن من قائمة **Bluetooth** على جهازك، بما في ذلك أي قوائم مكررة تحمل اسم **LE** (الطاقة المنخفضة). أعد التوصيل مجددًا (راجع الصفحة 12).

جودة الصوت رديئة

تأكد من رفع مستوى الصوت (راجع الصفحة 17).

تأكد من أنك تضع سماعة الأذن الصحيحة في الأذن الصحيحة. ابحث عن علامات **L** (يسار) و **R** (يمين) على الجزء الأسطواني من كل سماعة أذن.

تحقق من صحة تثبيت سماعة الأذن باستخدام مرآة (راجع الصفحة 14). لتستمع بأفضل أداء ميكروفون وجودة صوت، عيّل وضع سماعات الأذن حتى تكون بزاوية 45 درجة تقريبًا على أذنيك. إذا لم تكن مريحة لك أو لم تكن مؤمنة، فارفعها أو اخفضها بعض الشيء حتى تجد أفضل وضع لك.

جَرِّب خفض سماعات الأذن بعض الشيء لكي تكون منافذ السماعة أقرب إلى قناتك السمعية.

أزل أي شوائب أو تراكم للشمع من منافذ السماعة.

الصوت منخفض

الحل	العرض
<p>تحقق من صحة تثبيت سماعة الأذن باستخدام مرآة (راجع الصفحة 14). لتستمع بأفضل أداء ميكروفون وجودة صوت، عدّل وضع سماعات الأذن حتى تكون بزاوية 45 درجة تقريبًا على أذنيك. إذا لم تكن مريحة لك أو لم تكن مؤمنة، فارفعها أو اخفضها بعض الشيء حتى تجد أفضل وضع لك.</p> <p>اضبط مستوى صوت الباص من تطبيق Bose (راجع الصفحة 19).</p> <p>جرب رفع سماعات الأذن قليلًا لكي تكون بعيدة عن قناتك السمعية.</p>	<p>صوت الباص شديد</p>
<p>تحقق من صحة تثبيت سماعة الأذن باستخدام مرآة (راجع الصفحة 14). لتستمع بأفضل أداء ميكروفون وجودة صوت، عدّل وضع سماعات الأذن حتى تكون بزاوية 45 درجة تقريبًا على أذنيك. إذا لم تكن مريحة لك أو لم تكن مؤمنة، فارفعها أو اخفضها بعض الشيء حتى تجد أفضل وضع لك.</p> <p>اضبط مستوى صوت الباص من تطبيق Bose (راجع الصفحة 19).</p> <p>جرب خفض سماعات الأذن بعض الشيء لكي تكون السماعة أقرب إلى قناتك السمعية.</p>	<p>صوت الباص ضعيف</p>
<p>اخفض سماعة الأذن ذات الصوت المنخفض لأسفل أذنك قليلًا حتى يتطابق مستوى صوتها مع سماعة الأذن الأخرى.</p>	<p>مستوى الصوت مختلف بين السماعتين</p>
<p>يمكنك معايرة الصوت المحيطي من تطبيق Bose ليتناسب بشكل أفضل مع موضع سماعات الأذن على أذنيك. ويُمكن الوصول إلى هذا الخيار من قائمة الإعدادات.</p>	<p>الصوت المحيطي لا يبدو سليمًا أو يبدو قريبًا جدًا منك</p>
<p>قد تكون سماعات الأذن مائلة بدرجة كبيرة للأسفل ناحية فمك أو ذقنك. تحقق من صحة تثبيت سماعة الأذن باستخدام مرآة (راجع الصفحة 14). لتستمع بأفضل أداء ميكروفون وجودة صوت، عدّل وضع سماعات الأذن حتى تكون بزاوية 45 درجة تقريبًا على أذنيك. إذا لم تكن مريحة لك أو لم تكن مؤمنة، فارفعها أو اخفضها بعض الشيء حتى تجد أفضل وضع لك.</p> <p>جرب إجراء مكالمة هاتفية أخرى.</p> <p>أزل أي شوائب أو تراكم للشمع من منافذ الميكروفون (راجع الصفحة 43).</p> <p>جرب جهازًا متوافقًا آخر.</p> <p>انتقل إلى مكان هادئ وحاول مجددًا.</p> <p>عطل ميزة Bluetooth على جهازك ثم أعد تمكينها.</p> <p>امسح قائمة الأجهزة الخاصة بسماعة الأذن (راجع الصفحة 37). احذف سماعات الأذن من قائمة Bluetooth على جهازك، بما في ذلك أي قوائم مكررة تحمل اسم LE (الطاقة المنخفضة). أعد التوصيل مجددًا (راجع الصفحة 12).</p>	<p>يتعذر على الميكروفون التقاط الصوت</p>

الغرض	الحل
يتعثر ضبط الوضع	<p>ضع سماعات الأذن في جراب الشحن حتى تستقر في مكانها نتيجة الجذب المغناطيسي. أغلق الجراب وافتحه. تعرض مصابيح حالة سماعة الأذن حالة الشحن (راجع الصفحة 30). أخرج سماعات الأذن.</p> <p>إذا خصصت اختصارًا لسماعة أذن معينة، فتأكد من أنك تضغط مع الاستمرار على زر سماعة الأذن الصحيحة.</p> <p>إذا خصصت اختصارًا لسماعة أذن معينة، فاستخدم تطبيق Bose لتعيين اختصار لسماعة الأذن الأخرى وحاول مرة أخرى. تفضل زيارة: <a href="https://support.Bose.com/UOE">support.Bose.com/UOE</a> لمشاهدة مقاطع فيديو إرشادية.</p> <p>استخدم تطبيق Bose لضبط الوضع. ويمكن الوصول إلى هذا الخيار من شاشة التحكم في المنتج (راجع الصفحة 12).</p>
صعوبة سماع المتصل خلال المكالمات الهاتفية	<p>ارفع مستوى الصوت باستخدام جهازك.</p>
سماعات الأذن لا تستجيب	<p>ضع سماعات الأذن في جراب الشحن حتى تستقر في مكانها نتيجة الجذب المغناطيسي. أغلق الجراب وافتحه. تعرض مصابيح حالة سماعة الأذن حالة الشحن (راجع الصفحة 30). أخرج سماعات الأذن.</p> <p>أعد تشغيل سماعات الأذن وجراب الشحن (راجع الصفحة 55). إذا لم ينجح ذلك، فأعد سماعات الأذن إلى إعدادات المصنع (راجع الصفحة 56).</p>
سماعات الأذن لا تستجيب عند الضغط على الأزرار	<p>لوظائف الضغط المتعدد، غير سرعة عمليات الضغط.</p> <p>تأكد من أن تطبيق الموسيقى لديك يدعم الوظيفة.</p> <p>إذا تعرضت سماعات الأذن لدرجات حرارة عالية أو منخفضة، فدع سماعات الأذن تستعيد درجة حرارة الغرفة.</p> <p>إذا كان ضبط مستوى الصوت التلقائي قيد التفعيل، فراجع "تأثير ضبط مستوى الصوت يكون ضئيلاً عند تمكين ضبط مستوى الصوت التلقائي" في الصفحة 52.</p> <p>وصّل جهازًا مختلفًا وحاول مجددًا.</p> <p>أعد تشغيل سماعات الأذن وجراب الشحن (راجع الصفحة 55).</p>
لا يمكن الوصول للاختصار	<p>تأكد من أنك عيّنت اختصار من تطبيق Bose (راجع الصفحة 20).</p> <p>إذا خصصت اختصارًا لسماعة أذن معينة، فتأكد من أنك تضغط مع الاستمرار على زر سماعة الأذن الصحيحة.</p> <p>إذا خصصت اختصارًا لسماعة أذن معينة، فاستخدم تطبيق Bose لتعيين اختصار لسماعة الأذن الأخرى وحاول مرة أخرى. تفضل زيارة: <a href="https://support.Bose.com/UOE">support.Bose.com/UOE</a> لمشاهدة مقاطع فيديو إرشادية.</p>

## الغرض

## الحل

<p>إذا كانت سماعات الأذن ترفع مستوى الصوت بشكل نشط بسبب الضوضاء، فقد يكون لضبط مستوى الصوت يدويًا تأثير ضئيل أو مؤقت فقط ما لم ترفع الإعداد الأساسي لأعلى من المستوى الحالي. لرفع مستوى الصوت في هذه الحالة، استمر في رفع مستوى الصوت باستخدام عناصر التحكم في سماعات الأذن أو عناصر التحكم في جهازك حتى تسمع تغيير مستوى الصوت (راجع الصفحة 18). لخفض مستوى الصوت، يمكنك تعطيل ضبط مستوى الصوت التلقائي من تطبيق Bose، ثم اخفض مستوى الصوت (راجع الصفحة 18).</p>	<p>تأثير ضبط مستوى الصوت يكون ضئيلاً عند تمكين ضبط مستوى الصوت التلقائي</p>
<p>صُمم ضبط مستوى الصوت التلقائي لتجاهل صوتك قدر الإمكان عند قياس مستوى الضوضاء من حولك. إذا لاحظت أن الصوت يرتفع عند التحدث، فقد تكون سماعات الأذن مائلة بدرجة كبيرة نحو الأسفل باتجاه فمك أو ذقنك. تحقق من صحة تثبيت سماعة الأذن باستخدام مرآة (راجع الصفحة 14). لتستمتع بأفضل أداء ميكروفون وجودة صوت، عدّل وضع سماعات الأذن حتى تكون بزواوية 45° تقريبًا على أذنيك. إذا لم تكن مريحة لك أو لم تكن مؤمنة، فارفعها أو اخفضها بعض الشيء حتى تجد أفضل وضع لك.</p>	<p>الصوت يصبح أعلى في أثناء التحدث عند تمكين ضبط مستوى الصوت التلقائي</p>
<p>يصنف ضبط مستوى الصوت التلقائي أصوات الأشخاص الآخرين على أنها ضوضاء بيئية، وهذا يعني أن مستوى الصوت الخاص بك قد يرتفع للتعويض عن الأصوات العالية. ولمنع ذلك، يمكنك إما إيقاف الصوت مؤقتًا في أثناء المحادثات (راجع الصفحة 17) أو تعطيل ضبط مستوى الصوت التلقائي من تطبيق Bose. ويُمكن الوصول إلى هذا الخيار من قائمة الإعدادات.</p>	<p>الصوت يصبح أعلى في أثناء تحدث الآخرين عند تمكين ضبط مستوى الصوت التلقائي</p>
<p>تأكد من وضع سماعات الأذن الصغيرة بصورة صحيحة في جراب الشحن. للمساعدة في الحفاظ على عمر البطارية، يجب إغلاق الجراب خلال شحن سماعات الأذن (راجع الصفحة 25).</p> <p>تأكد من عدم تراكم أي أوساخ أو شوائب أو سوائل تؤدي إلى تغطية نقاط تلامس الشحن على سماعات الأذن أو دبابيس الشحن الموجودة داخل الجراب.</p> <p>أزل الغلاف البلاستيكي الموجود على سطح الجراب أسفل كل سماعة أذن لمنع من التداخل مع موضع سماعة الأذن.</p> <p>تأكد من محاذاة كبل USB بصورة صحيحة مع المنفذ الموجود في جراب الشحن.</p> <p>تأكد من توصيل طرفي كبل USB بإحكام.</p> <p>جَرِّب كبل USB آخر.</p> <p>جرب شاحن حائط آخر.</p> <p>إذا تعرضت سماعات الأذن الصغيرة أو جراب الشحن لدرجات حرارة عالية أو منخفضة، فضع سماعات الأذن الصغيرة أو الجراب يعودان إلى درجة حرارة الغرفة. اشحن مجددًا (راجع الصفحة 25).</p>	<p>سماعات الأذن لا تُشحن</p>

الحل	الغرض
<p>تأكد من محاذاة كبل USB بصورة صحيحة مع المنفذ الموجود في جراب الشحن.</p> <p>إذا نفذت بطارية جراب الشحن بالكامل، فتأكد من توصيل كبل USB لفترة كافية حتى يحصل الجراب على الشحن الأولي. إذا أزلت الكبل وانطفأ مصباح حالة جراب الشحن، فأعد توصيل كبل USB.</p> <p>تأكد من توصيل طرفي كبل USB بإحكام.</p> <p>جرب كبل USB آخر.</p> <p>تأكد من إغلاق جراب الشحن. للمساعدة في الحفاظ على عمر البطارية، يجب إغلاق الجراب أثناء الشحن.</p> <p>جرب شاحن حائط آخر.</p> <p>إذا تعرض جراب الشحن لدرجات حرارة عالية أو منخفضة، فدع الجراب يعود إلى درجة حرارة الغرفة. اشحن مجددًا (راجع الصفحة 27).</p> <p>إذا تعرض جراب الشحن للماء، فانظر حتى يجف منفذ USB-C تمامًا. اشحن مجددًا (راجع الصفحة 27).</p> <p>تأكد من تثبيت أي ملحقات لجراب الشحن بشكل صحيح لا يمنع كبل USB من الاتصال الآمن بالمنفذ الموجود في جراب الشحن.</p>	<p>جراب الشحن لا يقوم بالشحن</p>
<p>يختلف عمر البطارية حسب الإعدادات والاستخدام. إذا كان الصوت المحيطي أو ضبط مستوى الصوت التلقائي قيد التشغيل، فيمكنك تعطيله من تطبيق Bose لإطالة عمر البطارية. لمزيد من المعلومات، راجع الصفحة 29.</p>	<p>عمر بطارية سماعة الأذن أقصر من المتوقع</p>
<p>يمكن تغيير لغة المطالبة الصوتية من تطبيق Bose (راجع الصفحة 12). ويُمكن الوصول إلى هذا الخيار من قائمة الإعدادات.</p>	<p>لغة المطالبة الصوتية غير صحيحة</p>
<p>تأكد من عدم ضبط جهازك على وضع عدم الإزعاج.</p> <p>تأكد من تمكين المطالبات الصوتية من تطبيق Bose (راجع الصفحة 12). ويُمكن الوصول إلى هذا الخيار من قائمة الإعدادات.</p> <p>تأكد من منحك لسماعات الأذن إمكانية الوصول إلى جهات الاتصال الخاصة في قائمة <i>Bluetooth</i> في جهازك.</p>	<p>عدم تلقي إشعارات المكالمات</p>
<p>تأكد من اتصالك بمنتج Bose متوافق. للحصول على قائمة بالمنتجات المتوافقة، تفضل بزيارة: <a href="https://support.bose.com/Groups">support.bose.com/Groups</a></p> <p>عند وجود سماعات الأذن في جراب الشحن وهو مفتوح، اضغط مع الاستمرار على الزر الموجود في الجزء الخلفي من الجراب حتى تومض مصابيح حالة سماعة الأذن باللون الأزرق ببطء.</p> <p>تأكد من أن سماعات الأذن على مسافة 30 قدمًا (9 م) من مكبر الصوت أو السماعة.</p>	<p>سماعات الأذن لا تتصل بمكبر صوت Bose Smart أو سماعة Bose Smart</p>

## العرض

## الحل

عند وجود سماعات الأذن في جراب الشحن وهو مفتوح، اضغط مع الاستمرار على الزر الموجود في الجزء الخلفي من الجراب حتى تومض مصابيح حالة سماعة الأذن باللون الأزرق ببطء. استخدم تطبيق Bose لتوصيل سماعات الأذن بأحد منتجات Bose المتوافقة. لمزيد من المعلومات، تفضل بزيارة: [support.Bose.com/Groups](https://support.Bose.com/Groups)

سماعات الأذن لا تعيد الاتصال بـ  
**Bose Smart Soundbar**  
أو **Speaker** المتصل مسبقًا

نزل تطبيق Bose وشغل تحديثات البرامج المتوفرة.

تأخر الصوت بين المنتجات عند  
الاتصال بـ  
**Bose Smart Soundbar**  
أو **Speaker**

## إعادة تشغيل سماعات الأذن وجراب الشحن

إذا كانت سماعات الأذن وجراب الشحن لا يستجيبان، يُمكنك إعادة تشغيلها.

**ملاحظة:** تؤدي عملية إعادة تشغيل سماعات الأذن الصغيرة إلى مسح قائمة هذه السماعات. ولا تسمح الإعدادات الأخرى.

عند وجود سماعات الأذن في جراب الشحن وهو مفتوح، اضغط مع الاستمرار على الزر الموجود في الجزء الخلفي من الجراب لمدة 20 ثانية حتى تومض مصابيح حالة سماعة الأذن باللون الأبيض مرتين بسرعة ثم تنطفئ.

**ملاحظة:** تأكد من وجود كلتا سماعتَي الأذن في الجراب وأن الجراب مفتوح.

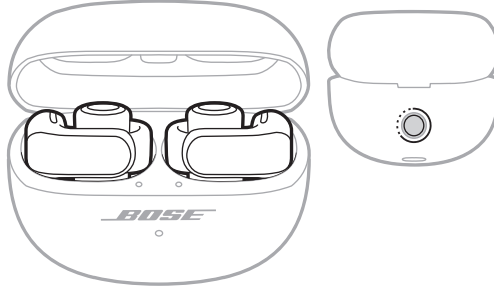

عند اكتمال عملية إعادة التشغيل، تضيء مصابيح حالة سماعة الأذن وفقًا لحالة الشحن، ثم تومض ببطء باللون الأزرق (راجع الصفحة 30). يضيء مصباح حالة جراب الشحن وفقًا لمستوى شحن البطارية (راجع الصفحة 32).

## إعادة سماعات الأذن إلى إعدادات المصنع

تؤدي استعادة إعدادات المصنع إلى مسح جميع الإعدادات وإعادة سماعات الأذن إلى حالتها الأصلية عند إخراجها من العلبة. بعد ذلك، يمكن تهيئة سماعات الأذن كما لو كان يتم إعدادها لأول مرة.

يوصى باستعادة إعدادات المصنع فقط إذا كنت تواجه مشكلات مع سماعات الأذن أو تلقيت تعليمات للقيام بذلك من قبل خدمة عملاء Bose.

1. احذف سماعات الأذن من قائمة *Bluetooth* على جهازك.

2. احذف سماعات الأذن من حسابك على Bose من تطبيق Bose.

**ملاحظة:** لمزيد من المعلومات حول كيفية حذف سماعات الأذن من حساب Bose من تطبيق Bose، فضل بزيارة: [support.bose.com/UOE](https://support.bose.com/UOE)

3. عند وجود سماعات الأذن في جراب الشحن وهو مفتوح، اضغط مع الاستمرار على الزر الموجود في الجزء الخلفي من الجراب لمدة 20 ثانية حتى تومض مصابيح حالة سماعة الأذن باللون الأبيض مرتين بسرعة ثم تنطفئ.

**ملاحظة:** تأكد من وجود كلتا سماعتَي الأذن في الجراب وأن الجراب مفتوح.

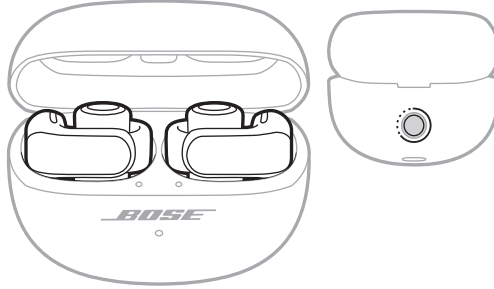

4. كرّر الخطوة السابقة مرتين آخرين.

بعد المرة الثالثة، تومض مصابيح الحالة باللون الكهرماني لمدة 3 ثوانٍ للإشارة إلى اكتمال استعادة إعدادات المصنع.

عند اكتمال عملية الاستعادة، تومض مصابيح الحالة باللون الأزرق ببطء، وتكون سماعات الأذن الآن في حالتها الأصلية عند إخراجها من العلبة أول مرة.

**ملاحظة:** إذا لم تتمكن من حل مشكلتك، فيمكنك الاستعانة بالمزيد من الدعم لاستكشاف الأخطاء وإصلاحها المتوفر على: [support.bose.com/UOE](https://support.bose.com/UOE)





889371-0010