

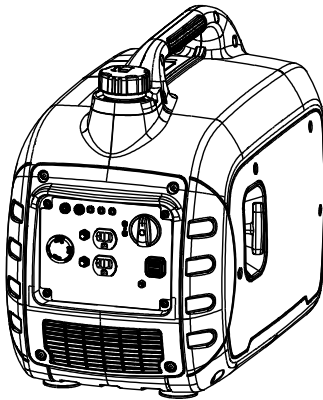

# *GP3300i Portable Generator*

## *Owner's Manual*



MODEL: \_\_\_\_\_

SERIAL: \_\_\_\_\_

DATE PURCHASED: \_\_\_\_\_



**WARNING**

Loss of life. This product is not intended to be used in a critical life support application. Failure to adhere to this warning could result in death or serious injury. (000209b)

Register your Generac product at:

[www.generac.com](http://www.generac.com)

1-888-GENERAC

(1-888-436-3722)

**SAVE THIS MANUAL FOR FUTURE REFERENCE**

# Table of Contents

---

## Section 1 Introduction and Safety 1

Introduction .....	1
Safety Rules .....	1
Safety Symbols and Meanings .....	1
Exhaust and Location Hazards .....	2
Electrical Hazards .....	3
Fire Hazards .....	3
Standards Index .....	3

## Section 2 General Information and

### Setup ..... 4

Know Your Generator .....	5
Emissions .....	5
Connection Plugs .....	6
PowerDial™ .....	6
USB Outlets .....	6
Generator Status Lights .....	6
COsense® .....	7
Circuit Protectors .....	8
Remove Contents from Carton .....	8
Add Engine Oil .....	8
Fuel .....	9

## Section 3 Operation ..... 10

Operation and Use Questions .....	10
Before Starting Engine .....	10
Prepare Generator for Use .....	10
Grounding the Generator When In Use	
10	
Know Generator Limits .....	11
Transporting/Tipping of the Unit ....	12
Starting Pull Start Engines .....	12
Starting Hot Engines .....	12
Low Oil Level Shutdown System ...	12
Parallel Operation .....	13

## Section 4 Maintenance and

### Troubleshooting ..... 14

Maintenance .....	14
Maintenance Schedule .....	14
Preventive Maintenance .....	14
Engine Maintenance .....	14
Storage .....	17
Troubleshooting .....	18
Wiring Diagram .....	19
Notes .....	20

### CALIFORNIA WARNING

This product can expose you to chemicals including benzene, a carcinogen and reproductive toxicant, which are known to the State of California to cause cancer and birth defects or other reproductive harm.

For more information, go to:

[www.P65Warnings.ca.gov/](http://www.P65Warnings.ca.gov/)

(W000808)

# Section 1 Introduction and Safety

## Introduction

### Read This Manual Thoroughly



#### ⚠️ WARNING

Consult Manual. Read and understand manual completely before using product. Failure to completely understand manual and product could result in death or serious injury. (000100a)

If any section of this manual is not understood, contact the nearest Independent Authorized Service Dealer (IASD) or Generac Customer Service at 1-888-436-3722 (1-888-GENERAC), or visit [www.generac.com](http://www.generac.com) for starting, operating, and servicing procedures. The owner is responsible for proper maintenance and safe use of the unit.

SAVE THESE INSTRUCTIONS for future reference. This manual contains important instructions that must be followed during placement, operation, and maintenance of the unit and its components. Always supply this manual to any individual that will use this unit, and instruct them on how to correctly start, operate, and stop the unit in case of emergency.

The information in this manual is accurate based on products produced at the time of publication. The manufacturer reserves the right to make technical updates, corrections, and product revisions at any time without notice.

### Safety Rules

The manufacturer cannot anticipate every possible circumstance that might involve a hazard. The alerts in this manual, and on tags and decals affixed to the unit, are not all inclusive. If using a procedure, work method, or operating technique that the manufacturer does not specifically recommend, verify that it is safe for others and does not render the equipment unsafe.

Throughout this publication, and on tags and decals affixed to the unit, DANGER, WARNING, CAUTION, and NOTE blocks are used to alert personnel to special instructions about a particular operation that may be hazardous if performed incorrectly or carelessly. Observe them carefully. Alert definitions are as follows:

#### ⚠️ DANGER

Indicates a hazardous situation which, if not avoided, will result in death or serious injury.

(000001)

#### ⚠️ WARNING

Indicates a hazardous situation which, if not avoided, could result in death or serious injury.

(000002)

#### ⚠️ CAUTION

Indicates a hazardous situation which, if not avoided, could result in minor or moderate injury.

(000003)

**NOTE:** Notes contain additional information important to a procedure and will be found within the regular text of this manual.

These safety alerts cannot eliminate the hazards that they indicate. Common sense and strict compliance with the special instructions while performing the action or service are essential to preventing accidents.

### Safety Symbols and Meanings

⚠️ DANGER	
Using a generator indoors CAN KILL YOU IN MINUTES. Generator exhaust contains carbon monoxide. This is a poison you cannot see or smell.	
 NEVER use inside a home or garage, EVEN IF doors and windows are open.	 Only use OUTSIDE and far away from windows, doors, and vents.

000657



#### ⚠️ DANGER

Asphyxiation. Running engines produce carbon monoxide, a colorless, odorless, poisonous gas. Carbon monoxide, if not avoided, will result in death or serious injury. (0001103)



#### ⚠️ DANGER

Asphyxiation. The exhaust system must be properly maintained. Do not alter or modify the exhaust system as to render it unsafe or make it noncompliant with local codes and/or standards. Failure to do so will result in death or serious injury. (000179b)

- If you start to feel sick, dizzy, or weak after the generator has been running, move to fresh air IMMEDIATELY. See a doctor, as you could have carbon monoxide poisoning.



**⚠ DANGER**

Electrocution. Water contact with a power source, if not avoided, will result in death or serious injury.

(000104)



**⚠ DANGER**

Electrocution. Turn utility and emergency power supplies to OFF before connecting power source and load lines. Failure to do so will result in death or serious injury.

(000116)

**⚠ WARNING**

Equipment and property damage. Do not alter construction of, installation, or block ventilation for generator. Failure to do so could result in unsafe operation or damage to the generator.

(000146)



**⚠ WARNING**

Asphyxiation. Always use a battery operated carbon monoxide alarm indoors and installed according to the manufacturer's instructions. Failure to do so could result in death or serious injury.

(000178a)

**⚠ WARNING**

Equipment and property damage. Do not operate unit on uneven surfaces, or areas of excessive moisture, dirt, dust or corrosive vapors. Doing so could result in death, serious injury, property and equipment damage.

(000250)



**⚠ WARNING**

Moving Parts. Keep clothing, hair, and appendages away from moving parts. Failure to do so could result in death or serious injury.

(000111)



**⚠ WARNING**

Hot Surfaces. When operating machine, do not touch hot surfaces. Keep machine away from combustibles during use. Hot surfaces could result in severe burns or fire.

(000108)

**⚠ WARNING**

Personal injury. Do not insert any object through the air cooling slots. Generator can start at any time and could result in death, serious injury, and unit damage.

(000142a)

**⚠ WARNING**

Risk of injury. Do not operate or service this machine if not fully alert. Fatigue can impair the ability to operate or service this equipment and could result in death or serious injury.

(000215a)

**⚠ WARNING**

Injury and equipment damage. Do not use generator as a step. Doing so could result in falling, damaged parts, unsafe equipment operation, and could result in death or serious injury.

(000216)

**⚠ WARNING**

Equipment damage. Do not attempt to start or operate a unit in need of repair or scheduled maintenance. Doing so could result in serious injury, death, or equipment failure or damage.

(000291)

- For safety reasons, it is recommended that the maintenance of this equipment be performed by an IASD. Inspect the generator regularly, and contact the nearest IASD for parts needing repair or replacement.

## Exhaust and Location Hazards



**⚠ DANGER**

Asphyxiation. Running engines produce carbon monoxide, a colorless, odorless, poisonous gas. Carbon monoxide, if not avoided, will result in death or serious injury.

(000103)



**⚠ DANGER**

Asphyxiation. The exhaust system must be properly maintained. Do not alter or modify the exhaust system as to render it unsafe or make it noncompliant with local codes and/or standards. Failure to do so will result in death or serious injury.

(000179b)

**⚠ WARNING**

Equipment and property damage. Do not alter construction of, installation, or block ventilation for generator. Failure to do so could result in unsafe operation or damage to the generator.

(000146)



**⚠ WARNING**

Asphyxiation. Always use a battery operated carbon monoxide alarm indoors and installed according to the manufacturer's instructions. Failure to do so could result in death or serious injury.

(000178a)

- If you start to feel sick, dizzy, or weak after the generator has been running, move to fresh air IMMEDIATELY. See a doctor, as you could have carbon monoxide poisoning.
- NEVER run a generator indoors or in a partly enclosed area such as garages.
- ONLY use outdoors and far away from windows, doors, vents, crawl spaces and in an area where adequate ventilation is available and will not accumulate deadly exhaust gas.
- Point muffler exhaust away from people and occupied buildings.
- Using a fan or opening a door will not provide sufficient ventilation.



---

## Electrical Hazards

---



**⚠ DANGER**

Electrocution. Contact with bare wires, terminals, and connections while generator is running will result in death or serious injury.

(000144)



**⚠ DANGER**

Electrocution. Water contact with a power source, if not avoided, will result in death or serious injury.

(000104)



**⚠ DANGER**

Electrocution. In the event of electrical accident, immediately shut power OFF. Use non-conductive implements to free victim from live conductor. Apply first aid and get medical help. Failure to do so will result in death or serious injury.

(000145)

- The National Electric Code (NEC) requires the frame and external electrically conductive parts of the generator be properly connected to an approved earth ground. Local electrical codes may also require proper grounding of the generator. Consult with a local electrician for grounding requirements in the area.
- Use a ground fault circuit interrupter in any damp or highly conductive area (such as metal decking or steel work).
- Once generator has been started outside, connect electrical loads to extension cord(s) inside.

---

## Fire Hazards

---



**⚠ DANGER**

Explosion and Fire. Fuel and vapors are extremely flammable and explosive. Add fuel in a well ventilated area. Keep fire and spark away. Failure to do so will result in death or serious injury.

(000105)



**⚠ DANGER**

Explosion and Fire. Do not fill fuel tank past full line. Allow for fuel expansion. Overfilling may cause fuel to spill onto engine causing fire or explosion, which will result in death or serious injury.

(000214)

**⚠ WARNING**

Personal injury. Do not insert any object through the air cooling slots. Generator can start at any time and could result in death, serious injury, and unit damage.

(000142a)



**⚠ WARNING**

Fire risk. Fuel and vapors are extremely flammable. Do not operate indoors. Doing so could result in death, serious injury, or property or equipment damage.

(000281)



**⚠ WARNING**

Explosion and fire risk. Do not smoke near unit. Keep fire and spark away. Failure to do so could result in death, serious injury, or property or equipment damage.

(000282)



**⚠ WARNING**

Explosion and Fire. Do not smoke while refueling unit. Failure to do so could result in death, serious injury, or property or equipment damage.

(000284a)

- Wipe up any fuel or oil spills immediately. Verify that no combustible materials are left on or near the generator. Keep the area surrounding the generator clean and free from debris and keep a clearance of five (5) feet on all sides to allow for proper ventilation of the generator and to prevent fire.
- Do not operate the generator if connected electrical devices overheat, if electrical output is lost, if engine or generator sparks or if flames or smoke are observed while unit is running.
- Keep a fire extinguisher near the generator at all times.
- Keep a minimum clearance of five feet all around generator.

---

## Standards Index

1. National Fire Protection Association (NFPA) 70: The NATIONAL ELECTRIC CODE (NEC) available from [www.nfpa.org](http://www.nfpa.org)
2. National Fire Protection Association (NFPA) 5000: BUILDING CONSTRUCTION AND SAFETY CODE available from [www.nfpa.org](http://www.nfpa.org)
3. International Building Code available from [www.iccsafe.org](http://www.iccsafe.org)
4. Agricultural Wiring Handbook available from [www.rerc.org](http://www.rerc.org), Rural Electricity Resource Council P.O. Box 309 Wilmington, OH 45177-0309
5. ASAE EP-364.2 Installation and Maintenance of Farm Standby Electric Power available from [www.asabe.org](http://www.asabe.org), American Society of Agricultural & Biological Engineers 2950 Niles Road, St. Joseph, MI 49085
6. CSA C22.2 100-14 Electric motors and generators for installation and use, in accordance with the Rules of the Canadian Electrical Code
7. ANSI/PGMA G300 Safety and Performance of Portable Generators. Portable Generator Manufacturer's Association, [www.pgmaonline.com](http://www.pgmaonline.com)

This list is not all inclusive. Check with the Authority Having Jurisdiction (AHJ) for any local codes or standards which may be applicable to your jurisdiction.

## Section 2 General Information and Setup

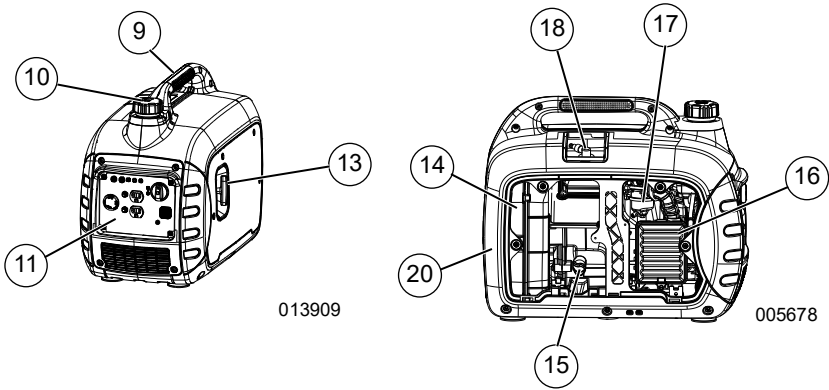

Figure 2-1. Features and Controls

TABLE 1. Generator Components

1	Low Oil LED (Red)
2	Overload LED (Red)
3	AC Power LED (Green)
4	1A/2.1A, 5 VDC USB Outlet
5	AC Circuit Breaker
6	Parallel Operation Cable Connection
7	Grounding Location
8	120V, 20A Receptacle (NEMA 5-20R)
9	Handle
10	Fuel Tank Cap
11	Control Panel
12	PowerDial™
13	Recoil Starter
14	Muffler
15	Oil Fill/Drain
16	Air Cleaner
17	Carburetor
18	Spark Plug
19	120V, 30A Receptacle (NEMA L5-30R)
20	Spark Arrestor
21	CO Detect RED (Hazard) (if equipped)
22	CO Detect YELLOW (Hazard) (if equipped)
23	ECO Mode Switch (if equipped)

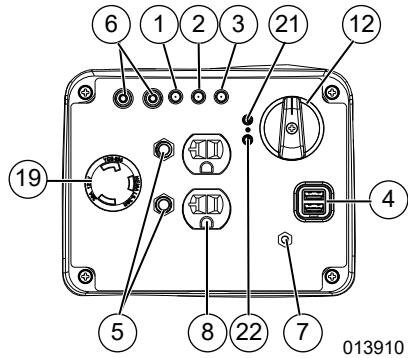

Figure 2-2. Model G0071531 Control Panel with CO

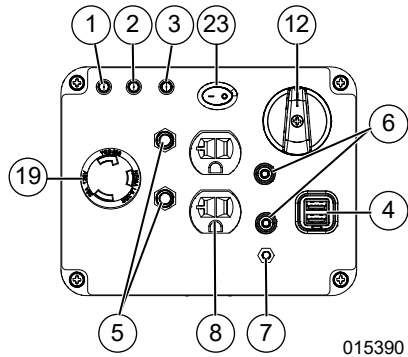

Figure 2-3. Model G0071541 Control Panel without CO

## Know Your Generator



### ⚠WARNING

Consult Manual. Read and understand manual completely before using product. Failure to completely understand manual and product could result in death or serious injury. (000100a)

Replacement owner's manuals are available at [www.generac.com](http://www.generac.com).

## Emissions

The United States Environmental Protection Agency (US EPA) (and California Air Resources Board (CARB), for engines/equipment certified to California standards) requires this engine/equipment to comply with exhaust and evaporative emissions standards. Locate the emissions compliance decal on the engine to determine applicable standards. See the included emissions warranty for emissions warranty information. Follow the maintenance specifications in this manual to ensure the engine complies with applicable emissions standards for the duration of the product's life.

**TABLE 2. Product Specifications**

Generator Specifications	GP3300i
Rated Power	2500 W**
Surge Power	3300 VA
Rated AC Voltage	120V
Rated AC Load at 120V	20.83 Amps**
Rated Frequency	60 Hz
Dimensions L x W x H (in/mm)	22.25 x 13.35 x 18.4 (565 x 339 x 467)
Weight (dry)	59.5 lb. (27 kg)
<p>** Operating Temperature Range: -9 °C (15 °F) to 40 °C (104 °F). When operated above 25 °C (77 °F) there may be a decrease in power.</p> <p>** Maximum wattage and current are subject to, and limited by, such factors as fuel Btu content, ambient temperature, altitude, engine condition, etc.. Maximum power decreases about 3.5% for each 1,000 feet above sea level; and will also decrease about 1% for each 6 °C (10 °F) above 16 °C (60 °F) ambient temperature.</p>	
Engine Specifications	GP3300i
Engine Type	Single Cylinder, 4-stroke
Displacement	149 cc
Spark Plug Part Number	0K20670117
Spark Plug Type	F7RTC or equivalent
Spark Plug Gap (in/mm)	0.024-0.031 (0.6-0.8)
Fuel Capacity / Type	4.0 L (1.06 U.S. US gal) / Unleaded
Oil Type	See <a href="#">Add Engine Oil</a> section
Oil Capacity	0.6 L (0.6 qt.)
Run Time at 25% Load	7 Hours
Run Time at 50% Load	4.5 Hours
<p>* Go to <a href="http://www.generac.com">www.generac.com</a> or contact an Independent Authorized Service Dealer (IASD) for replacement parts.</p>	

## Connection Plugs

### 120 VAC, Duplex Receptacle

See [Figure 2-4](#). The NEMA 5-20R 120 Volt outlet is overload protected by the 20 Amp push button circuit protector.

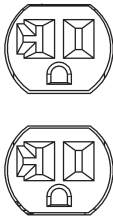

001630

**Figure 2-4. 120 VAC, Duplex Receptacle  
NEMA 5-20R**

### 120 VAC, 30 Amp Receptacle

See [Figure 2-5](#). Use a NEMA L5-30 plug with this receptacle. Connect a suitable 3-wire cord set to the plug and to desired load. The cord set should be rated for 125 Volts AC at 30 Amps (or greater).

Use this receptacle to operate 120 Volt AC, 60Hz, single phase loads requiring up to 2500 watts of continuous power at 20.83 Amps. The outlet is protected by a 22 Amp push-to-reset circuit breaker.

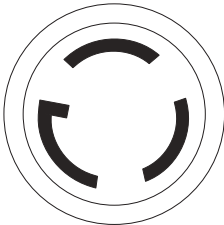

000844

**Figure 2-5. 120 VAC, 30 Amp Receptacle  
NEMA L5-30R**

### PowerDial™

See [Figure 2-6](#). This controls the ON/OFF functions, choke and fuel valve operation.

- The OFF position (1) stops the engine and shuts off fuel flow.
- The RUN position (2) is for normal operation and to gradually reduce the use of the choke.
- The CHOKE position (3) switches the fuel valve on to start the engine.

**NOTE:** The CHOKE is not required to start a warm engine.

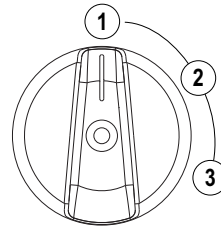

011949

**Figure 2-6. Switch (example)**

### USB Outlets

The 5 VDC, 1 Amp and 2.1 Amp USB outlet allows charging of compatible electronic devices.

### Generator Status Lights

See [Figure 2-7](#).

- **Low Oil Level LED (red):** Illuminates when oil level is below safe operating level. Engine shuts down (1).
- **Overload LED (red):** Indicates system overload (2). During motor starting it is normal for the overload LED to illuminate for a few seconds. If LED stays illuminated and the ready LED turns off, the engine will continue to run without output power. Remove all applied loads and determine if attached devices exceed recommended output power. Check for faulty or shorted connections. To restore electrical output, turn dial OFF to reset. Start engine. If condition was corrected, the red LED will not illuminate and electrical output will be restored. Loads can be applied once the green LED illuminates. If the red LED returns, contact an IASD.
- **Power LED (green):** Indicates output from generator (3) (unless there is a low oil or overload condition).

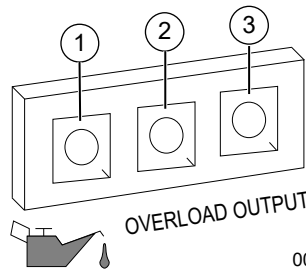

005483

**Figure 2-7. Status Indicators**

## COsense®

### Carbon Monoxide (CO) Detection and Shut-off System (if equipped)

The COsense module monitors for the accumulation of poisonous CO gas found in engine exhaust when the generator is running. If COsense detects increasing levels of CO gas, it automatically shuts off the engine. COsense only monitors when the engine is running. Generators are intended to be used outdoors, far from occupied buildings and the exhaust pointed away from personnel and buildings. However, if mis-used and operated in a location that results in the accumulation of CO, like indoors or in a partially enclosed area, COsense shuts off the engine, notifies the user of what has happened and directs the user to read the instruction action label for steps to take. See [Figure 2-9](#). COsense is not a substitute for an indoor carbon monoxide alarm.

See [Figure 2-8](#). After a shut-off, a blinking RED light in the COsense badge on the side of the generator provides notification that the generator was shut off due to an accumulating CO hazard. The RED light will blink for at least five minutes after a CO shut-off. Move the generator to an open, outdoor area and point the exhaust away from people and occupied buildings. Once relocated to a safe area, the generator can be restarted and the proper electrical connections made to supply electrical power. The RED light will stop blinking automatically upon engine re-start. Introduce fresh air and ventilate the location where the generator had shut down.

See [Figure 2-8](#). If a COsense system fault has occurred and no longer provides protection, the portable generator is shut off automatically and the YELLOW light will blink for at least five minutes in the COsense badge to notify the user of the fault. The COsense module can only be diagnosed and repaired by a trained technician at the dealer. The generator can be re-started, but may continue to shut-off.

COsense will detect the accumulation of Carbon Monoxide from other fuel burning sources such as engine powered tools or propane heaters used in the area of operation. For example, if another generator is used and the exhaust is pointed at a COsense equipped generator, COsense may initiate a shut-off due to rising CO levels. This is not an error. Hazardous Carbon Monoxide has been detected. The user must take action to move and re-direct these devices to better dissipate Carbon Monoxide far away from personnel and occupied buildings.



Figure 2-8. Instruction Decal

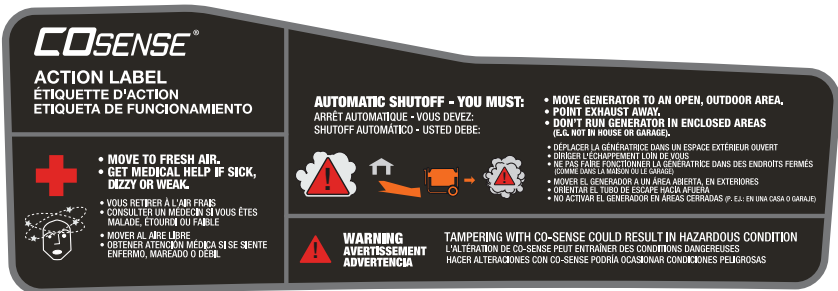

Figure 2-9. Instruction Action Label

## Circuit Protectors

The AC receptacles are protected by an AC circuit protector. If the generator is overloaded or an external short circuit occurs, the circuit protector will trip. If this occurs, disconnect all electrical loads to determine the cause of the problem before using the generator again. Reduce the load if the circuit protector is tripped.

**NOTE:** Continuous tripping of the circuit protector may cause damage to generator or equipment.

Push the button of the protector to reset the circuit protector.

## Remove Contents from Carton

1. Open carton completely by cutting each corner from top to bottom.
2. Remove and verify carton contents prior to assembly. Carton contents should contain the following:

**TABLE 3. Accessories**

Item	Qty.
Main Unit	1
Owner's Manual	1
Engine Oil	1
Oil Funnel	1
Tool Kit	1
Service Warranty	1
Emissions Warranty	1

3. Call Generac Customer Service at 1-888-GENERAC (1-888-436-3722) with the unit model and serial number for any missing carton contents.
4. Record model, serial number, and date of purchase on front cover of this manual.

## Add Engine Oil



Engine damage. Verify proper type and quantity of engine oil prior to starting engine. Failure to do so could result in engine damage.

(000135)

**NOTE:** The generator is shipped without oil in the engine. Add oil slowly and verify oil level often during filling process to ensure overfilling does not occur.

1. Place generator on a level surface.
2. Remove screws and side cover.
3. Verify oil fill area is clean.
4. See [Figure 2-10](#). Remove oil fill cap/dipstick and wipe dipstick clean.

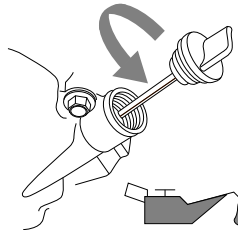

000115

**Figure 2-10. Remove Dipstick**

5. Insert funnel into oil fill opening. Add recommended engine oil as necessary. Climate determines proper engine oil viscosity. See chart below to select correct viscosity.

**NOTE:** Use petroleum based oil (supplied) for engine break-in before using synthetic oil.

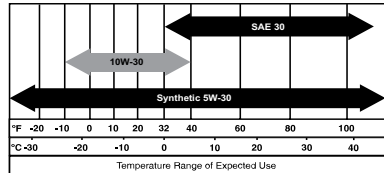

000399

6. See [Figure 2-11](#). Remove funnel and thread dipstick into oil filler neck. Oil level is checked with dipstick fully installed.

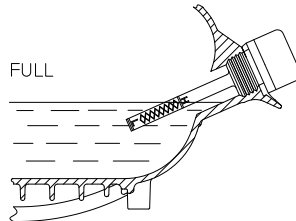

019144

**Figure 2-11. Safe Operating Range**

7. Remove dipstick and verify oil level is within safe operating range.
- NOTE:** Verify oil level often during filling process to ensure overfilling does not occur.
8. Install oil fill cap/dipstick and hand-tighten.
9. Install side panel and screws.

---

## Fuel



**▲ DANGER**

Explosion and Fire. Fuel and vapors are extremely flammable and explosive. Add fuel in a well ventilated area. Keep fire and spark away. Failure to do so will result in death or serious injury. (000105)



**▲ DANGER**

Explosion and Fire. Do not fill fuel tank past full line. Allow for fuel expansion. Overfilling may cause fuel to spill onto engine causing fire or explosion, which will result in death or serious injury. (000214)

Fuel requirements are as follows:

- Clean, fresh, unleaded gasoline.
  - Minimum rating of 87 octane/87 AKI (91 RON).
  - Up to 10% ethanol (gasohol) is acceptable (where available, non-ethanol fuel is recommended).
  - DO NOT use E85.
  - DO NOT use a gas oil mix.
  - DO NOT modify engine to run on alternate fuels. Stabilize fuel prior to storage.
1. Verify unit is OFF and cooled entirely prior to fueling.
  2. Place unit on level ground in a well ventilated area.
  3. Clean area around fuel cap.
  4. Turn cap slowly to remove.
  5. Slowly add recommended fuel. Do not overfill.
  6. Install fuel cap.

**NOTE:** Allow spilled fuel to evaporate before starting unit.

**IMPORTANT NOTE:** It is important to prevent gum deposits from forming in fuel system parts such as the carburetor, fuel hose or tank during storage. Alcohol-blended fuels (called gasohol, ethanol or methanol) can attract moisture, which leads to separation and formation of acids during storage. Acidic gas can damage the fuel system of an engine while in storage. To avoid engine problems, the fuel system should be emptied before storage of 30 days or longer. See the [Storage](#) section. Never use engine or carburetor cleaner products in the fuel tank as permanent damage may occur.

## Section 3 Operation

### Operation and Use Questions

Call Generac Customer Service at 1-888-GENERAC (1-888-436-3722) with questions or concerns about equipment operation and maintenance.

### Before Starting Engine

1. Verify engine oil level is correct.
2. Verify fuel level is correct.
3. Verify unit is secure on level ground, with proper clearance and is in a well ventilated area.

### Prepare Generator for Use



#### **⚠ DANGER**

Asphyxiation. Running engines produce carbon monoxide, a colorless, odorless, poisonous gas. Carbon monoxide, if not avoided, will result in death or serious injury.

(000103)



#### **⚠ DANGER**

Asphyxiation. The exhaust system must be properly maintained. Do not alter or modify the exhaust system as to render it unsafe or make it noncompliant with local codes and/or standards. Failure to do so will result in death or serious injury.

(000179b)



#### **⚠ WARNING**

Risk of fire. Do not use generator without spark arrestor installed. Failure to do so could result in death or serious injury.

(000118a)



#### **⚠ WARNING**

Asphyxiation. Always use a battery operated carbon monoxide alarm indoors and installed according to the manufacturer's instructions. Failure to do so could result in death or serious injury.

(000178a)



#### **⚠ WARNING**

Risk of Fire. Hot surfaces could ignite combustibles, resulting in fire. Fire could result in death or serious injury.

(000110)



#### **⚠ WARNING**

Hot Surfaces. When operating machine, do not touch hot surfaces. Keep machine away from combustibles during use. Hot surfaces could result in severe burns or fire.

(000108)

#### **⚠ CAUTION**

Equipment and property damage. Disconnect electrical loads prior to starting or stopping unit. Failure to do so could result in equipment and property damage.

(000136)

### Grounding the Generator When In Use

See [Figure 3-1](#). The generator is equipped with an equipment ground connecting the generator frame and the ground terminals on the AC output receptacles (see NEC 250.34 (A)). This allows the generator to be used as a portable without grounding the frame of the generator as specified in NEC 250.34.

- Neutral Floating

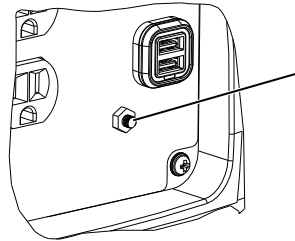

013911

**Figure 3-1. Grounding the Generator**

The generator (stator winding) is isolated from the frame and from the AC receptacle ground pin. Electrical devices that require a grounded receptacle pin connection will not function if the receptacle ground pin is not functional.

### Connecting the Generator to a Building Electrical System

**IMPORTANT NOTE:** Always operate the portable generator with the Idle Control Switch in the OFF position. Failure to do so could result in property damage to sensitive electronics that cannot handle the transition from low idle to normal operating speed modes. Transition from Idle Control speed to Normal Operating speed at light loads (if equipped).

It is recommended to use a manual transfer switch when connecting directly to a building electrical system. Connecting a portable generator to a building electrical system must be made in strict compliance with all national and local electrical codes and laws, and be completed by a qualified electrician.

### Special Requirements

Review all Federal or State Occupational Safety and Health Administration (OSHA) regulations, local codes, or ordinances that apply to the intended use of the generator.

Consult a qualified electrician, electrical inspector, or the local agency having jurisdiction:



- In some areas, generators are required to be registered with local utility companies.
- If the generator is used at a construction site, there may be additional regulations which must be observed.

## Know Generator Limits

Overloading a generator can result in damage to the generator and connected electrical devices. Observe the following to prevent overload:

- Add the total wattage of all electrical devices to be connected at one time. This total should NOT be greater than the generator's wattage capacity.
  - The rated wattage of lights can be taken from light bulbs. The rated wattage of tools, appliances, and motors can be found on a data label or decal affixed to the device.
  - If the appliance, tool, or motor does not give wattage, multiply volts times ampere rating to determine watts (volts x amps = watts).
  - Some electric motors, such as induction types, require approximately three times more watts of power for starting than for running. This surge of power lasts only a few seconds when starting such motors. Make sure to allow for high starting wattage when selecting electrical devices to connect to the generator:
1. Calculate the watts needed to start the largest motor.
  2. Add to that figure the running watts of all other connected loads.

The Wattage Reference Guide is provided to assist in determining how many items the generator can operate at one time.

**NOTE:** All figures are approximate. See data label on appliance for wattage requirements.

## Wattage Reference Guide

Device	Running Watts
*Air Conditioner (12,000 Btu)	1700
*Air Conditioner (24,000 Btu)	3800
*Air Conditioner (40,000 Btu)	6000
Battery Charger (20 Amp)	500
Belt Sander (3")	1000
Chain Saw	1200
Circular Saw (7-1/4")	1250 to 1400
*Clothes Dryer (Electric)	5750
*Clothes Dryer (Gas)	700
*Clothes Washer	1150
Coffee Maker	1750
*Compressor (1 HP)	2000
*Compressor (3/4 HP)	1800
*Compressor (1/2 HP)	1400

Curling Iron	700
*Dehumidifier	650
Disc Sander (9")	1200
Edge Trimmer	500
Electric Blanket	400
Electric Nail Gun	1200
Electric Range (per element)	1500
Electric Skillet	1250
*Freezer	700
*Furnace Fan (3/5 HP)	875
*Garage Door Opener	500 to 750
Hair Dryer	1200
Hand Drill	250 to 1100
Hedge Trimmer	450
Impact Wrench	500
Iron	1200
*Jet Pump	800
Lawn Mower	1200
Light Bulb (Incandescent)	100
Microwave Oven	700 to 1000
*Milk Cooler	1100
Oil Burner on Furnace	300
Oil Fired Space Heater (140,000 Btu)	400
Oil Fired Space Heater (85,000 Btu)	225
Oil Fired Space Heater (30,000 Btu)	150
*Paint Sprayer, Airless (1/3 HP)	600
Paint Sprayer, Airless (hand-held)	150
Radio	50 to 200
*Refrigerator	700
Slow Cooker	200
*Submersible Pump (1-1/2 HP)	2800
*Submersible Pump (1 HP)	2000
*Submersible Pump (1/2 HP)	1500
*Sump Pump	800 to 1050
*Table Saw (10")	1750 to 2000
Television	50 to 300
Toaster	1000 to 1650
Weed Trimmer	500
* Allow 3 times the listed watts for starting these devices.	

## Transporting/Tipping of the Unit

- DO NOT store or transport the unit at an angle greater than 15 degrees.
- Two (2) people are needed to lift the unit.
- Allow the unit to cool before transporting or storing in an enclosed area.
- DO NOT move unit during operation.

## Starting Pull Start Engines



### WARNING

Recoil Hazard. Recoil could retract unexpectedly. Kickback could result in death or serious injury.

(000183)

### CAUTION

Equipment and property damage. Disconnect electrical loads prior to starting or stopping unit. Failure to do so could result in equipment and property damage.

(000136)

1. See [Figure 3-2](#). Rotate the PowerDial to CHOKE (3).
2. Switch Economy switch to OFF (if equipped).
3. Firmly grasp recoil handle and pull slowly until increased resistance is felt. Pull rapidly up and away.

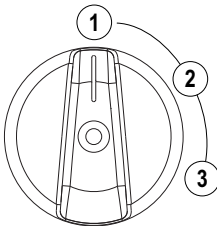

011949

**Figure 3-2. PowerDial Positions**

4. See [Figure 3-2](#). When engine starts, rotate Off/Run/Choke dial to RUN (2). Choke operation is reduced as Off/Run/Choke dial is rotated towards RUN.

**NOTE:** If engine fires, but does not continue to run, rotate the Off/Run/Choke dial to OFF and repeat starting instructions.

**IMPORTANT NOTE:** See [Figure 3-3](#). Do not overload generator or individual panel receptacles. If an overload occurs, the overload LED (A) will illuminate and AC output ceases. To correct, see [Generator Status Lights](#). Read [Know Generator Limits](#) carefully.

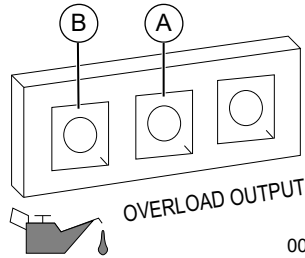

005483

**Figure 3-3. Shutdown Fault Generator Shut Down**

### CAUTION

Equipment and property damage. Disconnect electrical loads prior to starting or stopping unit. Failure to do so could result in equipment and property damage.

(000136)

1. Shut off all loads and unplug electrical loads from generator panel receptacles.
2. Let engine run at no-load for several minutes to stabilize internal temperatures of engine and generator.
3. See [Figure 3-2](#). Rotate PowerDial to OFF (3).

## Starting Hot Engines

### CAUTION

Equipment and property damage. Disconnect electrical loads prior to starting or stopping unit. Failure to do so could result in equipment and property damage.

(000136)

1. See [Figure 3-2](#). Turn PowerDial from OFF to RUN. This will open the fuel valve and permit starting.
2. Firmly grasp recoil handle and pull slowly until increased resistance is felt. Pull rapidly up and away.

## Low Oil Level Shutdown System

The engine is equipped with a low oil level sensor to shut down the engine automatically when the oil level drops below a specified level. The engine will not run until the oil has been filled to the proper level.

**IMPORTANT NOTE:** Verify proper engine oil and fuel levels before use.

---

## Parallel Operation

See the Parallel Kit Operator's Manual or contact an IASD.

**NOTE:** All connections to the parallel kit should be made while both inverters are turned off and all loads disconnected.

1. Make sure the Engine Economy Switch is in the same position on both generators.
2. Make appropriate parallel connections to the outlets on each Generac inverter as outlined in the owner's manual supplied with the kit.

**NOTE:** Do not disconnect any parallel kit connections once the units are running.

3. Start both units per starting instructions. Once the green output indicator illuminates, devices can be connected and turned on using the parallel kit outlet.
4. Follow **Generator Shut Down** instructions.

**NOTE:** Only use Generac approved parallel kit.

# Section 4 Maintenance and Troubleshooting

## Maintenance

Regular maintenance will improve performance and extend engine/equipment life. Generac Power Systems, Inc. recommends that all maintenance work be performed by an Independent Authorized Service Dealer (IASD). Regular maintenance, replacement, or repair of the emissions control devices and systems may be performed by any repair shop or person of the owner's choosing. To obtain emissions control warranty service free of charge, the work must be performed by an IASD. See the emissions warranty.

**NOTE:** Call 1-888-GENERAC (1-888-436-3722) with questions about component replacement.

## Maintenance Schedule

Follow maintenance schedule intervals, whichever occurs first according to use.

**NOTE:** Adverse conditions will require more frequent service.

**NOTE:** All required service and adjustments should be completed as detailed in the following chart.

At Each Use
Check Engine Oil Level
Every 100 Hours or Every 6 Months
Clean/Replace Air Filter**
Change Oil †*
Clean Enclosure Vents
Clean/Replace Spark Arrestor
Every 300 Hours or Every Year*
Replace Spark Plug
Replace Fuel Filter +
Valve Clearance Adjustment***
Check/Replace Crankcase Breather Hose
Check Fittings/Fasteners +
† Change oil after first month or 20 hours of operation.
+ To be performed by an IASD.
* Change oil every month when operating under heavy load or in high temperatures.
** Clean more often under dirty or dusty operating conditions. Replace air filter parts if they cannot be adequately cleaned.
*** Check valve clearance and adjust if necessary after first 50 hours of operation.

## Preventive Maintenance

### **WARNING**

Personal injury. Do not insert any object through the air cooling slots. Generator can start at any time and could result in death, serious injury, and unit damage.

(000142a)

Dirt or debris can cause improper operation and equipment damage. Clean generator daily or before each use. Keep area around and behind muffler free from combustible debris. Inspect all cooling air openings on generator.

- Use a damp cloth to wipe exterior surfaces clean.
- Use a soft bristle brush to loosen caked on dirt, oil, etc.
- Use a vacuum to pick up loose dirt and debris.
- Low pressure air (not to exceed 25 psi) may be used to blow away dirt. Inspect cooling air slots and openings on generator. These openings must be kept clean and unobstructed.

**NOTE:** DO NOT use a garden hose to clean generator. Water can enter engine fuel system and cause problems. If water enters generator through cooling air slots, some water will be retained in voids and crevices of rotor and stator winding insulation. Water and dirt buildup on generator internal windings will decrease insulation resistance of windings.

## Engine Maintenance

### **WARNING**

Accidental start-up. Disconnect spark plug wires when working on unit. Failure to do so could result in death or serious injury.

(000141)

## Engine Oil Recommendations

To maintain the product warranty, the engine oil should be serviced in accordance with the recommendations of this manual. For your convenience, maintenance kits designed and intended for use on this product are available from the manufacturer that include engine oil, oil filter, air filter, spark plug(s), a shop towel and funnel. These kits can be obtained from an Independent Authorized Service Dealer (IASD).

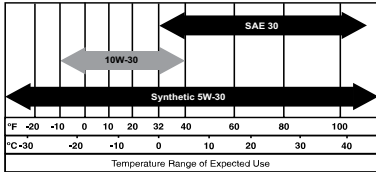

000399

## Inspect Engine Oil Level



### WARNING

Risk of burns. Allow engine to cool before draining oil or coolant. Failure to do so could result in death or serious injury.

(000139)

Inspect engine oil level prior to each use, or every 8 hours of operation.

1. Place generator on a level surface.
2. Remove screws and side cover.
3. Clean area around oil fill.
4. See [Figure 4-1](#). Remove oil fill cap/dipstick and wipe dipstick clean.

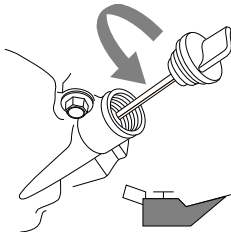

000115

**Figure 4-1. Engine Oil Fill**

5. See [Figure 4-2](#). Thread dipstick into oil filler neck. Oil level is checked with dipstick fully installed..

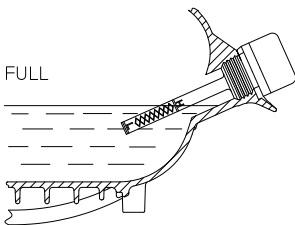

019144

**Figure 4-2. Safe Operating Range**

6. Remove dipstick and verify oil level is within safe operating range.
7. Add recommended engine oil as necessary.

**NOTE:** Verify oil level often during filling process to ensure overfilling does not occur.

8. Install oil fill cap/dipstick and hand-tighten.

**NOTE:** Some units have more than one oil fill location. It is only necessary to use one oil fill point.

9. Install side panel and screws.

## Change Engine Oil

### WARNING

Accidental start-up. Disconnect spark plug wires when working on unit. Failure to do so could result in death or serious injury.

(000141)

When using generator under extreme, dirty, dusty conditions, or in extremely hot weather, change oil more frequently.

**NOTE:** Don't pollute. Conserve resources. Return used oil to collection centers.

Change oil while engine is still warm from running, as follows:

1. Place generator on a level surface.
2. Remove screws, side cover and spark plug cover.
3. Disconnect the spark plug wire from the spark plug and place the wire where it cannot contact spark plug.
4. Clean area around oil fill and oil drain plug.
5. Remove oil fill cap/dipstick and wipe dipstick clean.
6. Tip unit and drain oil completely into a suitable container.
7. Once oil is sufficiently drained from unit, install oil drain plug and tighten securely.
8. See [Figure 4-3](#). Insert funnel into oil fill opening. Add recommended engine oil as necessary.

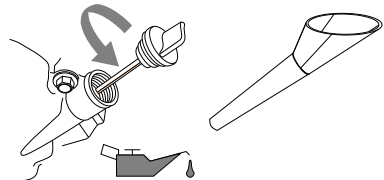

002404

**Figure 4-3. Oil Fill Opening With Funnel**

9. See [Figure 4-2](#). To check oil level, remove funnel and insert dipstick into oil filler neck without screwing it in.
10. Remove dipstick and verify oil level is within safe operating range.

**NOTE:** Verify oil level often during filling process to ensure overfilling does not occur.

11. Install oil fill cap/dipstick and hand-tighten.
12. Wipe up any spilled oil.
13. Install side panel, screws, and spark plug cover.
14. Properly dispose of oil in accordance with all applicable regulations.

## Air Filter

Engine will not run properly and may be damaged if run with a dirty air filter. Service air filter more frequently in dirty or dusty conditions.

To service air filter:

1. See **Figure 4-4**. Unscrew bolt (A) and remove air filter cover.
2. Wash filter (B) in soapy water. Squeeze dry in clean cloth (DO NOT TWIST).
3. Clean air filter cover before installation.
4. Replace side cover and screws.

**NOTE:** To order a new air filter, contact the nearest authorized service center at 1-888-436-3722.

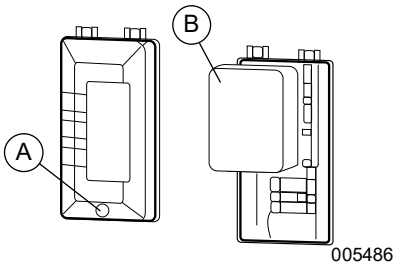

Figure 4-4. Air Filter Assembly

## Service Spark Plug

To service spark plug:

1. Remove spark plug cover and disconnect spark plug wire.
2. Clean area around spark plug.
3. Remove and inspect spark plug.
4. See **Figure 4-5**. Inspect electrode gap with feeler gauge and reset spark plug gap to 0.6 - 0.8mm (0.024 - 0.031 in).

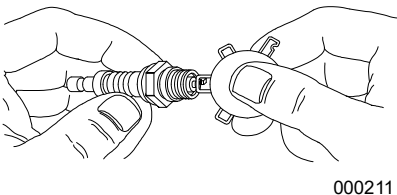

Figure 4-5. Spark Plug

**NOTE:** Replace spark plug if electrodes are pitted, burned or porcelain is cracked. Use ONLY recommended replacement plug. See **Product Specifications**.

5. Install spark plug finger tight, and tighten an additional 3/8 to 1/2 turn using spark plug wrench.

## Inspect Muffler and Spark Arrestor

**NOTE:** It is a violation of California Public Resource Code, Section 4442, to use or operate the engine on any forest-covered, brush-covered, or grass-covered land unless the exhaust system is equipped with a spark arrestor, as defined in Section 4442, maintained in effective working order. Other states or federal jurisdictions may have similar laws.

Contact original equipment manufacturer, retailer, or dealer to obtain a spark arrestor designed for exhaust system installed on this engine.

**NOTE:** Use ONLY original equipment replacement parts.

Inspect muffler for cracks, corrosion, or other damage. Remove spark arrestor, if equipped, inspect for damage or carbon blockage. Replace parts as required.

## Inspect Spark Arrestor Screen



### WARNING

Hot Surfaces. When operating machine, do not touch hot surfaces. Keep machine away from combustibles during use. Hot surfaces could result in severe burns or fire.

(000108)

## Clean Spark Arrestor Screen

The engine exhaust muffler has a spark arrestor screen. Inspect and clean the screen every 100 hours of operation or every six months, whichever comes first.

To service spark arrestor:

1. See **Figure 4-6**. Remove the bolts to remove retainer.
2. Slide spark arrestor screens out from the muffler outlet tube.
3. Inspect screens and replace if torn, perforated or otherwise damaged. Do NOT use a defective screen. If screen is not damaged, clean with a commercial solvent.
4. Replace the screens, and retainer, and secure with bolts.

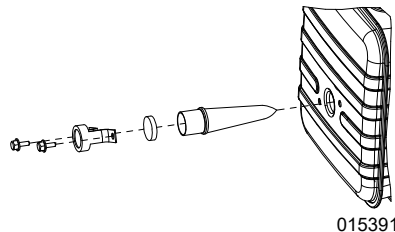

Figure 4-6. Spark Arrestor Screen

## Valve Clearance

**Important:** Please contact an Independent Authorized Service Dealer for service assistance. Proper valve clearance is essential for prolonging the life of the engine.

Check valve clearance after the first fifty-hours of operation. Adjust as necessary.

- Intake —  $0.125 \pm 0.025$  mm (cold), (0.005"  $\pm$  0.001" inches)
- Exhaust —  $0.150 \pm 0.050$  mm (cold), (0.006  $\pm$  0.002 inches)

## Storage

### General



#### **▲ DANGER**

Explosion and Fire. Fuel and vapors are extremely flammable and explosive. Store fuel in a well ventilated area. Keep fire and spark away. Failure to do so will result in death or serious injury.

(000143)



#### **▲ WARNING**

Risk of Fire. Verify machine has properly cooled before installing cover and storing machine. Hot surfaces could result in fire.

(000109)

It is recommended to start and run the generator for 30 minutes, every 30 days. If this is not possible, refer to the following list to prepare unit for storage.

- DO NOT place a storage cover on a hot generator. Allow unit to cool to room temperature before storage.
- DO NOT store fuel from one season to another unless properly treated.
- Replace fuel container if rust is present. Rust in fuel will cause fuel system problems.
- Cover unit with a suitable protective, moisture resistant cover.
- Store unit in a clean, dry area.
- Always store generator and fuel away from heat and ignition sources.

## Prepare Fuel System/Engine for Storage



#### **▲ WARNING**

Vision Loss. Eye protection is required to avoid spray from spark plug hole when cranking engine. Failure to do so could result in vision loss.

(000181)

Fuel stored over 30 days can go bad and damage fuel system components. Keep fuel fresh, use fuel stabilizer.

If fuel stabilizer is added to fuel system, prepare and run engine for long term storage. Run engine for 10-15 minutes to circulate stabilizer throughout fuel system. Adequately prepared fuel can be stored up to 24 months.

**NOTE:** If fuel has not been treated with fuel stabilizer, it must be drained into an approved container. Run engine until it stops from lack of fuel. Use of fuel stabilizer in fuel storage container is recommended to keep fuel fresh.

1. See [Figure 4-7](#). Loosen screw (A) and drain fuel from carburetor.

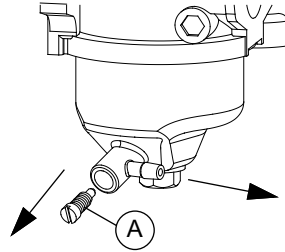

011954

**Figure 4-7. Drain Fuel from Carburetor**

2. Change engine oil.
3. Remove spark plug.
4. Pour tablespoon (5-10cc) of clean engine oil or spray a suitable fogging agent into cylinder.
5. Pull starter recoil several times to distribute oil in cylinder.
6. Install spark plug.
7. Pull recoil slowly until resistance is felt. This will close valves so moisture cannot enter engine cylinder. Gently release recoil.

## Change Oil

Change engine oil before storage. See, [Change Engine Oil](#).

## Troubleshooting

PROBLEM	CAUSE	CORRECTION
Engine won't start.	<ol style="list-style-type: none"> <li>1. Dial turned off.</li> <li>2. Out of fuel.</li> <li>3. Defective spark plug.</li> <li>4. Plugged fuel filter.</li> <li>5. Defective or stuck Dial assembly.</li> <li>6. Incorrect engine oil level.</li> <li>7. Defective ignition coil.</li> <li>8. Carb is flooded.</li> <li>9. Throttle plate closed.</li> </ol>	<ol style="list-style-type: none"> <li>1. Turn on Dial.</li> <li>2. Fill fuel tank.</li> <li>3. Replace spark plug.</li> <li>4. Replace fuel and fuel filter.</li> <li>5. Contact IASD.</li> <li>6. Check/fill engine oil.</li> <li>7. Contact IASD.</li> <li>8. Drain carb.</li> <li>9. Open throttle plate (push toward back of unit).</li> </ol>
Engine starts, then shuts down.	<ol style="list-style-type: none"> <li>1. Out of fuel.</li> <li>2. Incorrect engine oil level.</li> <li>3. Contaminated fuel.</li> <li>4. Defective low oil level switch.</li> </ol>	<ol style="list-style-type: none"> <li>1. Fill fuel tank.</li> <li>2. Check engine oil level.</li> <li>3. Contact IASD.</li> <li>4. Contact IASD.</li> </ol>
Engine will not start; or starts and runs rough.*	<ol style="list-style-type: none"> <li>1. Choke is stuck or left on.</li> <li>2. Dirty or clogged air filter.</li> <li>3. Defective or dirty spark plug.</li> <li>4. Dirty fuel filter.</li> <li>5. Dirty or gummed up carburetor.</li> <li>6. Unit not warmed up.</li> <li>7. Spark arrestor clogged.</li> </ol>	<ol style="list-style-type: none"> <li>1. Turn choke off.</li> <li>2. Clean or replace air filter.</li> <li>3. Replace spark plug.</li> <li>4. Replace fuel and fuel filter.</li> <li>5. Clean carburetor.</li> <li>6. Gradually adjust Dial and reduce choke until engine runs smoothly in RUN position.</li> <li>7. Clean spark arrestor.</li> </ol>
No AC output.	<ol style="list-style-type: none"> <li>1. Generator is overloaded.</li> <li>2. Inverter module is overheated.</li> <li>3. Short circuit in electrical device.</li> <li>4. Defective inverter assembly.</li> <li>5. Circuit breaker tripped.</li> </ol>	<ol style="list-style-type: none"> <li>1. Disconnect all loads. Shut down generator to reset module. Reduce loads, restart generator.</li> <li>2. Verify service door is ON. Let cool 15 minutes by running engine without AC output. Press and hold Reset button on control panel, restart generator.</li> <li>3. Verify condition of extension cords and items being powered. Press and hold Reset button on control panel.</li> <li>4. Contact IASD.</li> <li>5. Push button of circuit breaker to reset.</li> </ol>
Fuel leaks from drain hoses.	<ol style="list-style-type: none"> <li>1. Carburetor drain in bowl is not closed.</li> </ol>	<ol style="list-style-type: none"> <li>1. Turn valve clockwise to close.</li> </ol>
Engine starts and shuts off right away.	<ol style="list-style-type: none"> <li>1. COsense shut-off due to accumulating carbon monoxide if a red light blinks on the side panel badge.</li> <li>2. COsense shut-off due to a system fault if a yellow light blinks on the side panel badge.</li> </ol>	<ol style="list-style-type: none"> <li>1. Follow all safety instructions and relocate generator to an open area outside, far away from windows, doors and vents.</li> <li>2. Start to confirm yellow light blinks when/if generator shuts-off. If COsense continues to fault and shut-off, contact IASD.</li> </ol>
* Engine speed increases and decreases — This is normal as generator starts up and loads vary.		



# Wiring Diagram

WD/SD GP3300i with CO

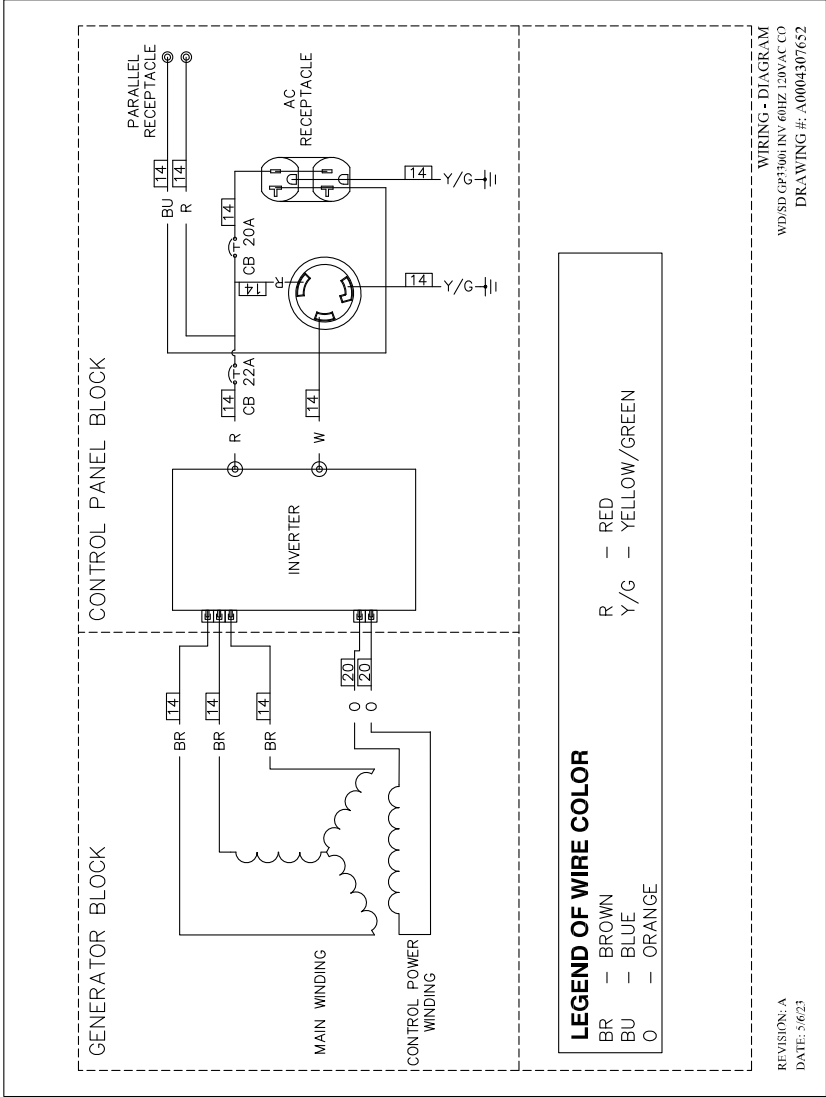

---

## Notes



Part No. A0001141434 Rev. J 07/25/2024

©2024 Generac Power Systems, Inc.

All rights reserved

Specifications are subject to change without notice.

No reproduction allowed in any form without prior  
written consent from Generac Power Systems, Inc.

**GENERAC**<sup>®</sup>



Generac Power Systems, Inc.

S45 W29290 Hwy. 59

Waukesha, WI 53189

1-888-GENERAC (1-888-436-3722)

[www.generac.com](http://www.generac.com)



*Generador portátil GP3300i*  
*Manual del propietario*

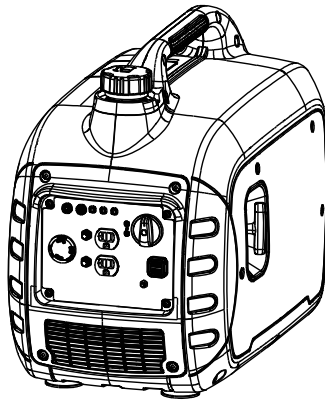

MODELO: \_\_\_\_\_

SERIE: \_\_\_\_\_

FECHA DE COMPRA: \_\_\_\_\_



**ADVERTENCIA**

Fallecimiento. Este producto no se ha diseñado para que se utilice en aplicaciones de apoyo vital crítico. En caso de hacerlo, podría provocar la muerte o lesiones graves.

(000209b)

Registre su producto Generac en:

[www.generac.com](http://www.generac.com)

1-888-GENERAC

(1-888-436-3722)

**GUARDE ESTE MANUAL COMO REFERENCIA FUTURA**

# Índice

## Sección 1 Introducción y

<b>seguridad</b> .....	<b>1</b>
Introducción .....	1
Normas de seguridad .....	1
Símbolos de seguridad y significados .....	1
Peligros de gases de escape y ubicación .....	2
Peligros eléctricos .....	3
Peligros de incendio .....	3
Índice de normas .....	3

## Sección 2 Información general y configuración .....

<b>5</b>	
Conozca su generador .....	6
Emisiones .....	6
Clavijas de conexión .....	7
PowerDial™ .....	7
Tomacorrientes USB .....	7
Luces de estado del generador .....	7
COsense® .....	8
Protectores de circuito .....	9
Retire el contenido de la caja .....	9
Adición de aceite del motor .....	9
Combustible .....	10

## Sección 3 Operación .....

<b>11</b>	
Preguntas sobre la operación y el uso .....	11
Antes de arrancar el motor .....	11
Preparación del generador para su uso .....	11
Conexión a tierra del generador durante su uso .....	11

Conozca los límites del generador .....	12
Transporte/inclinación de la unidad .....	13
Arranque de motores de arranque retráctil .....	13
Arranque de motores calientes .....	14
Sistema de cierre por nivel bajo de aceite .....	14
Funcionamiento en paralelo .....	14

## Sección 4 Mantenimiento y solución de problemas .....

<b>15</b>	
Mantenimiento .....	15
Programa de mantenimiento .....	15
Mantenimiento preventivo .....	15
Mantenimiento del motor .....	16
Almacenamiento .....	18
Solución de problemas .....	20
Diagrama de cableado .....	22
Notas .....	23



### **ADVERTENCIA PARA CALIFORNIA**

Este producto lo puede exponer a sustancias químicas, como benceno, una sustancia cancerígena y tóxica para la reproducción, que el estado de California reconoce como causante de cáncer y defectos congénitos u otros daños reproductivos.

Para obtener más información, visite:

[www.P65Warnings.ca.gov/](http://www.P65Warnings.ca.gov/)

(W000808)

# Sección 1 Introducción y seguridad

## Introducción

### Lea este manual cuidadosamente



#### **ADVERTENCIA**

Consulte el manual. Lea y comprenda completamente el manual antes de usar el producto. No comprender completamente el manual puede provocar la muerte o lesiones graves.

(000100a)

Si no comprende alguna sección de este manual, llame a su IASD (Independent Authorized Service Dealer, concesionario independiente de servicio autorizado) más cercano o al Servicio al Cliente de Generac al 1-888-436-3722 (1-888-GENERAC), o visite [www.generac.com](http://www.generac.com) para conocer los procedimientos de arranque, operación y mantenimiento. El propietario es responsable del mantenimiento adecuado y uso seguro de la unidad.

GUARDE ESTAS INSTRUCCIONES para referencia futura. Este manual contiene instrucciones importantes que se deben seguir durante la instalación, operación y mantenimiento de la unidad y sus componentes. Siempre entregue este manual a cualquier persona que vaya a usar esta unidad, y enséñele cómo arrancar, operar y detener correctamente la unidad en caso de emergencia.

La información que aparece en este manual es precisa y está basada en productos fabricados en el momento en el que se editó esta publicación. El fabricante se reserva el derecho de hacer las actualizaciones técnicas, las correcciones y las revisiones de los productos que considere necesarias sin previo aviso.

## Normas de seguridad

El fabricante no puede prever todas las posibles circunstancias que pueden suponer un peligro. Las alertas que aparecen en este manual, y en las etiquetas y los adhesivos pegados en la unidad no incluyen todos los peligros. Si se utiliza un procedimiento, método de trabajo o técnica de funcionamiento no recomendados específicamente por el fabricante, compruebe que sean seguros para otros usuarios y que no pongan en peligro el equipo.

En esta publicación y en las etiquetas y adhesivos pegados en la unidad, los bloques PELIGRO, ADVERTENCIA, PRECAUCIÓN y NOTA se utilizan para alertar al personal sobre instrucciones especiales relacionadas con un funcionamiento que puede ser peligroso si se realiza de manera incorrecta o

imprudente. Léalos atentamente y respete sus instrucciones. Las definiciones de alertas son las siguientes:

#### **DANGER**

Indicates a hazardous situation which, if not avoided, will result in death or serious injury.

(000001)

#### **ADVERTENCIA**

Indica una situación peligrosa que, si no se evita, podría ocasionar la muerte o lesiones graves.

(000002)

#### **PRECAUCIÓN**

Indica una situación riesgosa que, si no se evita, puede producir lesiones leves o moderadas.

(000003)

NOTA: Las notas incluyen información adicional importante para un procedimiento y se incluyen en el texto normal de este manual.

Estos avisos de seguridad no pueden eliminar los peligros que indican. Para evitar accidentes, es importante el sentido común y el seguimiento estricto de las instrucciones especiales cuando se realice la acción o la operación de mantenimiento.

## Símbolos de seguridad y significados

**⚠ ¡PELIGRO!**

Usar un generador en interiores LO PUEDE MATAR EN MINUTOS.  
Los gases de escape del generador contienen monóxido de carbono. Este es un veneno que no se puede ver u oler.

 NUNCA lo use dentro de una casa o garaje, AUN si la puerta y las ventanas se encuentran abiertas.	 Use únicamente en EXTERIORES, y alejado de ventanas, puertas y ventilaciones.
---	---

000657



#### **PELIGRO**

Asfixia. Los motores funcionando producen monóxido de carbono, un gas incoloro, inodoro, y venenoso. El monóxido de carbono, si no se evita, ocasionará la muerte o lesiones graves.

(000103)



### ⚠ PELIGRO

Asfixia. El sistema de escape debe mantenerse adecuadamente. No altere ni modifique el sistema de escape ya que podría hacer que su funcionamiento sea inseguro o que no cumpla con los códigos y/o normativas locales. En caso de hacerlo, podría provocarse la muerte o lesiones graves. (000179b)

- Si siente náuseas, mareos o debilidad después del funcionamiento del generador, salga **INMEDIATAMENTE** al aire fresco. Busque atención médica ya que podría estar intoxicado con monóxido de carbono.



### ⚠ PELIGRO

Electrocución. Si no se evita el contacto del agua con una fuente de alimentación, ocasionará la muerte o lesiones graves. (000104)



### ⚠ PELIGRO

Electrocución. APAGUE el suministro de alimentación de emergencia y de la red eléctrica antes de conectar la fuente de alimentación y las líneas de carga. En caso de no hacerlo, podría provocar la muerte o lesiones graves. (000116)

### ⚠ ADVERTENCIA

Daños a los equipos y a la propiedad. No altere la construcción, instalación, o bloquee la ventilación para el generador. No hacer esto puede provocar el funcionamiento inseguro o dañar el generador. (000146)



### ⚠ ADVERTENCIA

Asfixia. En interiores, utilice siempre una alarma de monóxido de carbono alimentada por pilas e instalada de acuerdo con las instrucciones de los fabricantes. En caso de no hacerlo, podría provocarse la muerte o lesiones graves. (000178a)

### ⚠ ADVERTENCIA

Daños a los equipos y a la propiedad. No use la unidad sobre superficies desparejas, o en zonas con exceso de humedad, suciedad, polvo, o vapores corrosivos. Hacerlo puede ocasionar la muerte, lesiones graves y daños al equipo. (000250)



### ⚠ ADVERTENCIA

Piezas en movimiento. Mantenga la ropa, cabello, y extremidades alejados de las piezas en movimiento. No hacerlo puede ocasionar la muerte o lesiones graves. (000111)



### ⚠ ADVERTENCIA

Superficies calientes. Al usar la máquina, no toque las superficies calientes. Mantenga la máquina alejada de los combustibles durante el uso. Las superficies calientes pueden ocasionar quemaduras graves o incendio. (000108)

### ⚠ ADVERTENCIA

Lesiones personales. No inserte objetos a través de las ranuras de enfriamiento de aire. El generador puede arrancar en cualquier momento y provocar la muerte, lesiones graves y daños en la unidad. (000142a)

### ⚠ ADVERTENCIA

Riesgo de lesiones. No ponga en funcionamiento ni realice tareas de mantenimiento en esta máquina si no está totalmente pendiente de ella. La fatiga puede afectar a la capacidad para operar o realizar tareas de mantenimiento en este equipo, y podría causar la muerte o lesiones graves. (000215a)

### ⚠ ADVERTENCIA

Lesiones o daños al equipo. No use el generador como un escalón. Hacerlo puede ocasionar caídas, piezas dañadas, funcionamiento inseguro del equipo, la muerte o lesiones graves. (000216)

### ⚠ ADVERTENCIA

Daños al equipo. No intente poner en marcha o operar una unidad que necesita reparación o mantenimiento programado. Hacerlo podría producir lesiones graves, la muerte o fallos o daños del equipo. (000291)

- Por motivos de seguridad, se recomienda que un IASD realice el mantenimiento de este equipo. Inspeccione regularmente el generador y comuníquese con el IASD más cercano en el caso de piezas que requieran reparación o reemplazo.

## Peligros de gases de escape y ubicación



### ⚠ PELIGRO

Asfixia. Los motores funcionando producen monóxido de carbono, un gas incoloro, inodoro, y venenoso. El monóxido de carbono, si no se evita, ocasionará la muerte o lesiones graves. (000103)



### ⚠ PELIGRO

Asfixia. El sistema de escape debe mantenerse adecuadamente. No altere ni modifique el sistema de escape ya que podría hacer que su funcionamiento sea inseguro o que no cumpla con los códigos y/o normativas locales. En caso de hacerlo, podría provocarse la muerte o lesiones graves. (000179b)

### ⚠ ADVERTENCIA

Daños a los equipos y a la propiedad. No altere la construcción, instalación, o bloquee la ventilación para el generador. No hacer esto puede provocar el funcionamiento inseguro o dañar el generador. (000146)



### ⚠ ADVERTENCIA

Asfixia. En interiores, utilice siempre una alarma de monóxido de carbono alimentada por pilas e instalada de acuerdo con las instrucciones de los fabricantes. En caso de no hacerlo, podría provocarse la muerte o lesiones graves. (000178a)

- Si siente náuseas, mareos o debilidad después del funcionamiento del generador, salga **INMEDIATAMENTE** al aire fresco. Busque atención médica ya que podría estar intoxicado con monóxido de carbono.
- **NUNCA** haga funcionar un generador en interiores o en un área parcialmente cerrada como los garajes.



- SOLO úselos en exteriores y lejos de ventanas, puertas, ventilaciones, sótanos de poca altura y en áreas con ventilación adecuada y donde no se acumulen gases de escape mortales.
- Oriente el escape del silenciador lejos de los edificios habitados y las personas.
- El uso de un ventilador o abrir una puerta no proporcionará una ventilación adecuada.

## Peligros eléctricos



### ▲ PELIGRO

Electrocución. El contacto con cables, terminales, y conexiones desnudas mientras el generador está funcionando provocará la muerte o lesiones graves.

(000144)



### ▲ PELIGRO

Electrocución. Si no se evita el contacto del agua con una fuente de alimentación, ocasionará la muerte o lesiones graves.

(000104)



### ▲ PELIGRO

Electrocución. En caso de un accidente eléctrico, APAGUE de inmediato la alimentación eléctrica. Use implementos no conductores para liberar a la víctima del conductor alimentado. Aplique primeros auxilios y obtenga ayuda médica. No hacerlo ocasionará la muerte o lesiones graves.

(000145)

- El NEC (National Electric Code, Código Eléctrico Nacional) exige que el bastidor y las piezas externas conductoras de electricidad del generador estén conectados correctamente a un punto de tierra autorizado. Los códigos eléctricos locales también pueden exigir una conexión a tierra adecuada del generador. Consulte los requisitos de conexión a tierra del área a un electricista local.
- Utilice interruptores de protección contra fallas de conexión a tierra en áreas húmedas o de alta conductividad (tales como cubiertas metálicas o estructuras de acero).
- Después de arrancar el generador en el exterior, conecte las cargas eléctricas a los cables de extensión al interior.

## Peligros de incendio



### ▲ PELIGRO

Explosión e incendio. El combustible y los vapores son extremadamente inflamables y explosivos. Añada combustible en una zona bien ventilada. Mantenga alejados el fuego y las chispas. No hacerlo puede ocasionar la muerte o lesiones graves.

(000105)



### ▲ PELIGRO

Explosión e incendio. No llene el depósito de combustible por encima de la línea de combustible. Deje que el combustible se expanda. Si lo llena en exceso puede hacer que el combustible se derrame en el motor provocando un incendio o explosión, lo cual podría provocar la muerte o lesiones graves.

(000214)

### ▲ ADVERTENCIA

Lesiones personales. No inserte objetos a través de las ranuras de enfriamiento de aire. El generador puede arrancar en cualquier momento y provocar la muerte, lesiones graves y daños en la unidad.

(000142a)



### ▲ ADVERTENCIA

Riesgo de incendio. El combustible y los vapores son extremadamente inflamables. No ponga en funcionamiento la unidad en espacios interiores. Si lo hace, puede ocasionar daños en el equipo, en la propiedad, lesiones graves o incluso la muerte.

(000281)



### ▲ ADVERTENCIA

Peligro de explosión e incendio. No fume cerca de la unidad. Mantenga alejados el fuego y las chispas. No respetar esta recomendación puede ocasionar la muerte, lesiones graves o daños a la propiedad o los equipos.

(000282)



### ▲ ADVERTENCIA

Explosión e incendio. No fume mientras reposa la unidad. Si lo hace, puede ocasionar daños en el equipo, en la propiedad, lesiones graves o incluso la muerte.

(000284a)

- Limpie inmediatamente los derrames de combustible o aceite. Verifique que no haya materiales combustibles en el generador o cerca de este. Mantenga el área alrededor del generador limpia y sin residuos, y con una separación de 1,5 metros (5 pies) en todos los lados para permitir la ventilación adecuada del generador y evitar incendios.
- No opere el generador si los dispositivos eléctricos conectados se sobrecalientan, si se pierde la potencia eléctrica, si el motor o el generador producen chispas o si se observan llamas o humo durante el funcionamiento de la unidad.
- Mantenga siempre un extintor cerca del generador.
- Mantenga una separación mínima de 1,5 metros (5 pies) en todo alrededor del generador.

## Índice de normas

1. National Fire Protection Association (Asociación Nacional de Protección contra Incendios, NFPA) 70: NATIONAL ELECTRIC CODE (Código Eléctrico Nacional, NEC) disponible en [www.nfpa.org](http://www.nfpa.org)
2. National Fire Protection Association (Asociación Nacional de Protección contra Incendios, NFPA) 5000: BUILDING CONSTRUCTION AND SAFETY CODE (Código de Construcción y Seguridad en Edificios) disponible en [www.nfpa.org](http://www.nfpa.org)
3. International Building Code (Código de Construcción Internacional) disponible en [www.iccsafe.org](http://www.iccsafe.org)

- 
4. Agricultural Wiring Handbook (Manual de cableado agrícola) disponible en [www.rerc.org](http://www.rerc.org), Rural Electricity Resource Council P.O. Box 309 Wilmington, OH 45177-0309
  5. ASAE EP-364.2 Installation and Maintenance of Farm Standby Electric Power (Instalación y mantenimiento de alimentación eléctrica rural de reserva) disponible en [www.asabe.org](http://www.asabe.org), American Society of Agricultural & Biological Engineers 2950 Niles Road, St. Joseph, MI 49085
  6. CSA C22.2 100-14 Electric motors and generators for installation and use (Motores eléctricos y generadores para instalación y uso), de acuerdo con las reglas de Canadian Electrical Code (Código Eléctrico Canadiense)
  7. ANSI/PGMA G300 Safety and Performance of Portable Generators (Seguridad y rendimiento de generadores portátiles). Portable Generator Manufacturer's Association (Asociación de Fabricantes de Generadores Portátiles), [www.pgmaonline.com](http://www.pgmaonline.com)

Esta lista no es exhaustiva. Consulte a la AHJ (Authority Having Jurisdiction, autoridad con jurisdicción) si existen normas o códigos locales que puedan corresponder a su jurisdicción.

## Sección 2 Información general y configuración



Figura 2-1. Controles y funciones

TABLA 1. Componentes del generador

1	LED de aceite bajo (rojo)
2	LED de sobrecarga (rojo)
3	LED de alimentación de CA (verde)
4	Tomacorriente USB de 5 V CC, 1 A/2,1 A
5	Disyuntor de CA
6	Conexión del cable de funcionamiento en paralelo
7	Ubicación de conexión a tierra
8	Receptáculo de 120 V, 20 A (NEMA 5-20R)
9	Empuñadura
10	Tapa del tanque de combustible
11	Panel de control
12	PowerDial™
13	Arrancador retráctil
14	Silenciador
15	Llenado/Drenaje de aceite
16	Filtro de aire
17	Carburador
18	Bujía
19	Receptáculo de 120 V, 30 A (NEMA L5-30R)
20	Parachispas
21	Detección de CO ROJO (Peligro) (si se incluye)
22	Detección de CO AMARILLO (Peligro) (si se incluye)
23	Interruptor de modo ECO (si se incluye)

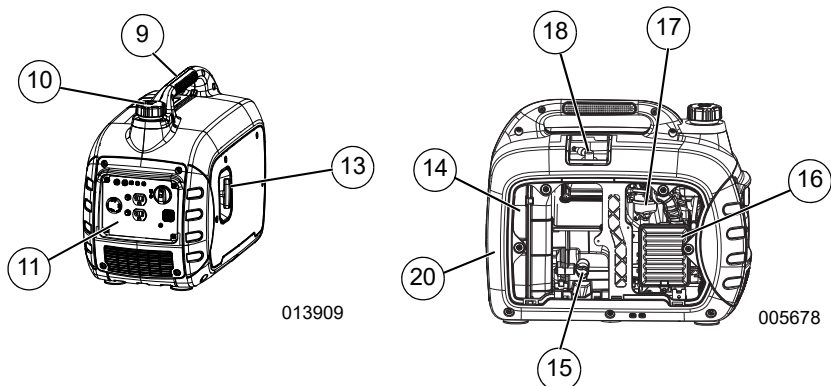

Figura 2-2. Panel de control



Figura 2-3. Panel de control modelo G0071541 sin CO

## Conozca su generador

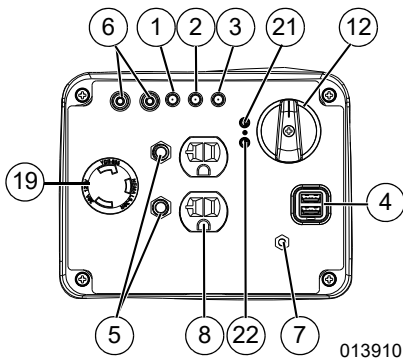

**⚠ ADVERTENCIA**  
Consulte el manual. Lea y comprenda completamente el manual antes de usar el producto. No comprender completamente el manual puede provocar la muerte o lesiones graves.

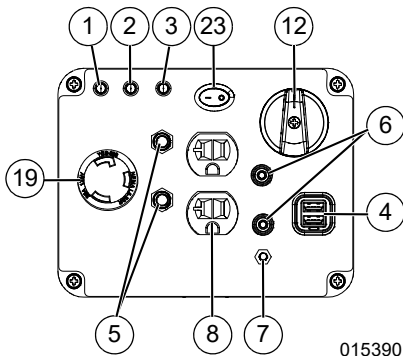
(000100a)

Hay copia de los manuales del propietario disponibles en [www.generac.com](http://www.generac.com).

## Emisiones

La US EPA (United States Environmental Protection Agency, Agencia de Protección Ambiental de los Estados Unidos) (y CARB [California Air Resources Board, Junta de Recursos del Aire de California], para motores y equipos certificados según las normas de California) requiere que este motor o equipo cumpla con las normas de emisiones de escape y evaporación. Ubique la calcomanía de cumplimiento de emisiones en el motor para determinar las normas aplicables. Consulte la garantía de emisiones incluida para obtener información al respecto. Siga las especificaciones de mantenimiento en este manual para garantizar que el motor cumpla con las normas de emisiones aplicables durante toda la vida útil del producto.

**TABLA 2. Especificaciones del producto**

Especificaciones del generador	GP3300i
Potencia nominal	2500 W**
Potencia de sobrevoltaje transitorio	3300 VA
Voltaje de CA nominal	120 V
Carga de CA nominal a 120 V	20,83 amperios**
Frecuencia nominal	60 Hz
Dimensiones largo x ancho x alto (mm/pulg.)	565 x 339 x 467 (22,25 x 13,35 x 18,4)
Peso (seco)	27 kg (59,5 lb)
<b>** Rango de temperatura de funcionamiento: -9 °C (15 °F) a 40 °C (104 °F). Si funciona a más de 25 °C (77 °F) puede que haya una disminución de la potencia.</b>	
<b>** La corriente y vataje máximos están sujetos y limitados por factores como contenido de Btu del combustible, temperatura ambiente, altitud, condición del motor, etc. La potencia máxima disminuye cerca de 3,5 % por cada 305 metros (1.000 pies) sobre el nivel del mar y también disminuirá cerca de 1 % por cada 6 °C (10 °F) sobre una temperatura ambiente de 16 °C (60 °F).</b>	
Especificaciones del motor	GP3300i
Tipo de motor	Un solo cilindro, 4 carreras
Desplazamiento	149 cc
Número de pieza de la bujía	0K20670117
Tipo de bujía	F7RTC o equivalente
Separación de los electrodos de la bujía (mm/pulg.)	0,6 - 0,8 (0,024 - 0,031)
Capacidad / tipo de combustible	4,0 L (1,06 galones de EE. UU.) / Sin plomo
Tipo de aceite	Consulte la sección <a href="#">Adición de aceite del motor</a>
Capacidad de aceite	0,6 L (0,6 qt)
Tiempo de funcionamiento al 25 % de la carga	7 horas
Tiempo de funcionamiento al 50 % de la carga	4,5 horas
<b>* Visite <a href="http://www.generac.com">www.generac.com</a> o comuníquese con un IASD para obtener repuestos.</b>	

## Clavijas de conexión

### Receptáculo doble de 120 V CA

Consulte [Figure 2-4](#). El tomacorriente NEMA 5-20R de 120 voltios tiene protección contra sobrecargas mediante un protector de circuitos de botón pulsador de 20 A.

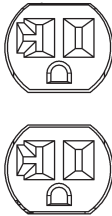

001630

**Figura 2-4. Receptáculo doble de 120 V CA NEMA 5-20R**

### Receptáculo de 120 V CA, 30 A

Consulte [Figure 2-5](#). Use un enchufe NEMA L5-30R con este receptáculo. Conecte un juego de cables de 3 hilos adecuado a la clavija y carga deseada. El juego de cables debe tener una clasificación para 125 V CA a 30 A (o superior).

Use este receptáculo para operar cargas monofásicas de 120 V CA, 60 Hz, que requieran hasta 2500 vatios Continuo de potencia a 20,83 A. El tomacorriente está protegido con un disyuntor de tipo presionar para restablecer de 22 A.

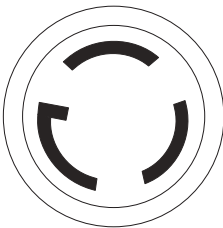

000844

**Figura 2-5. Receptáculo de 120 V CA, 30 A NEMA L5-30R**

## PowerDial™

Consulte [Figure 2-6](#). Controla las funciones de arranque, detención, estrangulamiento y el funcionamiento de la válvula de combustible.

- La posición OFF (DETENCIÓN) (1) detiene el motor y cierra el paso de combustible.
- La posición RUN (FUNCIONAMIENTO) (2) se usa para el funcionamiento normal y para reducir gradualmente el uso del estrangulador.

- La posición CHOKE (ESTRANGULADOR) (3) abre la válvula de combustible para arrancar el motor.

**NOTA:** La posición CHOKE no es necesaria para arrancar un motor caliente.

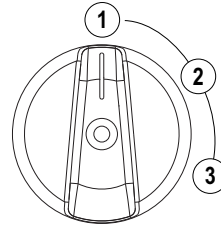

011949

**Figura 2-6. Interruptor (ejemplo)**

## Tomacorrientes USB

Los tomacorrientes USB de 5 V CC, 1 A y 2,1 A permiten cargar los dispositivos electrónicos que sean compatibles.

## Luces de estado del generador

Consulte [Figure 2-7](#).

- **LED de bajo nivel de aceite (rojo):** Se enciende cuando el nivel de aceite está por debajo del nivel de funcionamiento seguro. Se apaga el motor (1).
- **LED de sobrecarga (rojo):** Indica una sobrecarga del sistema (2). Durante el arranque del motor, es normal que se encienda el LED de sobrecarga por algunos segundos. Si el LED se queda encendido y el LED Ready (listo) se apaga, el motor seguirá en funcionamiento sin suministrar potencia de salida. Retire todas las cargas aplicadas y determine si los dispositivos conectados superan la potencia de salida recomendada. Revise si hay conexiones defectuosas o cortocircuitadas. Para restablecer la potencia eléctrica, gire el dial a la posición OFF. Arranque el motor. Si se corrigió la condición, el LED rojo no se encenderá y se restablecerá la potencia eléctrica. Las cargas se pueden aplicar una vez que se encienda el LED verde. Si vuelve a encenderse el LED rojo, comuníquese con un IASD.
- **LED de encendido (verde):** Indica salida desde el generador (3) (a menos que haya una condición de nivel bajo de aceite o sobrecarga).

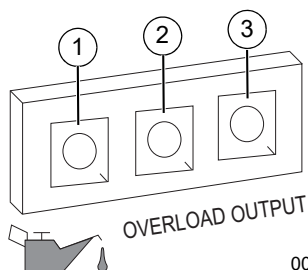

005483

Figura 2-7. Indicadores de estado

## COsense®

### Sistema de detección y apagado por monóxido de carbono (si se incluye)

El módulo COsense monitorea la acumulación de gas CO venenoso que se encuentra en el escape del motor cuando el generador está en funcionamiento. Si COsense detecta niveles de gas CO en aumento, automáticamente apaga el motor. COsense solo monitorea cuando el motor está en funcionamiento. Los generadores están destinados para su uso en exteriores, lejos de edificios habitados y con el escape orientado lejos del personal y de edificios. Sin embargo, si se utiliza de manera indebida y se opera en un lugar que genere la acumulación de CO, como en interiores o un área parcialmente cerrada, COsense apagará el motor, notificará al usuario de lo sucedido y le indicará al usuario que lea la etiqueta de instrucciones de acción para saber qué pasos realizar. Consulte la [Figura 2-9](#). COsense no es un sustituto de una alarma de monóxido de carbono para interiores.

Consulte la [Figura 2-8](#). Después de un apagado, una luz ROJA parpadeante en la placa de COsense en el costado del generador proporcionará la notificación de que el generador se apagó debido a un peligro de acumulación de CO. La luz ROJA parpadeará durante al menos cinco minutos después de un apagado por CO. Mueva el generador a un área abierta en exteriores y oriente el escape alejado de las personas y edificios habitados. Una vez ubicado en un área segura, se puede volver a arrancar el generador y se pueden realizar las conexiones eléctricas adecuadas para suministrar alimentación eléctrica. La luz ROJA dejará de parpadear automáticamente cuando se vuelva a arrancar el motor. Introduzca aire fresco y ventile el lugar donde se apagó el generador.

Consulte la [Figura 2-8](#). Si ocurrió una falla en el sistema COsense y ya no brinda protección, el generador portátil se apaga automáticamente y la luz AMARILLA parpadeará durante al menos cinco minutos

en la placa de COsense para notificar al usuario de la falla. Solo un técnico capacitado en el concesionario puede diagnosticar y reparar el módulo COsense. Se puede volver a arrancar el generador, pero es posible que se siga apagando.

COsense detectará la acumulación de monóxido de carbono de otras fuentes de combustión de combustible, como herramientas accionadas con motor o calentadores a propano que se usen en el área de operación. Por ejemplo, si se usa otro generador y el escape está orientado hacia un generador con COsense, esta protección puede iniciar un apagado debido al aumento de los niveles de CO. Esto no es un error. Se ha detectado monóxido de carbono peligroso. El usuario debe tomar medidas para mover y redirigir estos dispositivos para disipar mejor el monóxido de carbono lejos del personal y edificios habitados.



Figure 2-8. Calcomanía de instrucciones

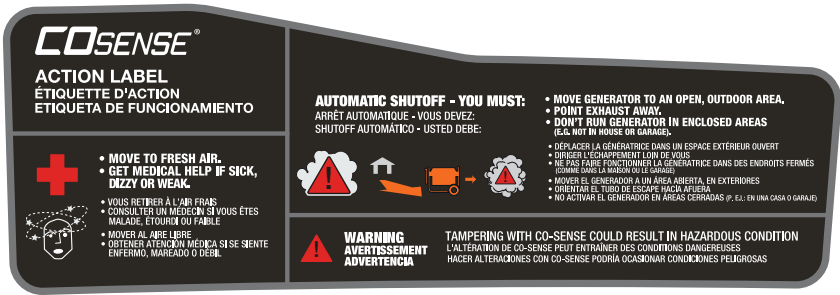

Figure 2-9. Etiqueta de instrucciones de acción

### Protectores de circuito

Los receptáculos de CA están protegidos con un protector de circuito de CA. Si el generador está sobrecargado u ocurre un cortocircuito externo, se activará el protector de circuito. Si esto ocurre, desconecte todas las cargas eléctricas para determinar la causa del problema antes de volver a usar el generador. Reduzca la carga si es que se activa el protector de circuito.

**NOTA:** La activación continua del protector de circuito puede provocar daños al generador o a los equipos.

Presione el botón del protector para restablecerlo.

### Retire el contenido de la caja

1. Corte cada esquina de la caja desde arriba hasta abajo para abrirla.
2. Retire y verifique el contenido de la caja antes del montaje. El contenido de la caja debería ser el siguiente:

TABLA 3. Accesorios

Elemento	Cantidad
Unidad principal	1
Manual del propietario	1
Aceite de motor	1
Embudo para aceite	1
Juego de herramientas	1
Garantía de servicio	1
Garantía de emisiones	1

3. Llame a Servicio al Cliente de Generac al 1-888-GENERAC (1-888-436-3722) con el número de modelo y de serie de la unidad si falta algo del contenido de la caja.
4. Registre el modelo, el número de serie y la fecha de compra en la portada de este manual.

### Adición de aceite del motor

#### ⚠ PRECAUCIÓN

Daño al motor. Verifique el tipo y la cantidad apropiados del aceite del motor antes de poner en marcha el motor. No hacer esto puede provocar daños al motor. (000135)

**NOTA:** El generador se envía sin aceite en el motor. Agregue el aceite lentamente y verifique constantemente el nivel de aceite durante el proceso de llenado para asegurarse de que no se rebose.

1. Coloque el generador en una superficie nivelada.
2. Retire los tornillos y la cubierta lateral.
3. Verifique que el área de llenado de aceite esté limpia.
4. Consulte **Figure 2-10**. Retire la tapa de llenado de aceite y la varilla de nivel y limpie la varilla de nivel.



Figura 2-10. Retiro de la varilla del nivel

5. Introduzca el embudo en la abertura de llenado de aceite. Agregue el aceite de motor recomendado según sea necesario. El clima determina la viscosidad adecuada del aceite del motor. Consulte el gráfico a continuación para seleccionar la viscosidad correcta.

**NOTA:** Use aceite a base de petróleo (que incluye) para la prueba de funcionamiento del motor antes de usar aceite sintético.

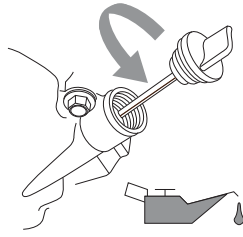
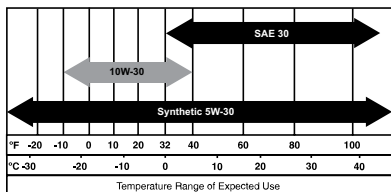

000399

6. Consulte **Figure 2-11**. Retire el embudo y enrosque la varilla de nivel en el cuello de llenado de aceite. El nivel de aceite se revisa con la varilla del nivel completamente instalada.

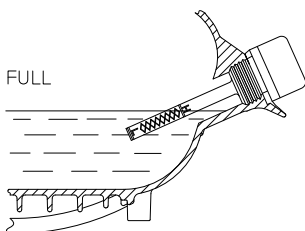

019144

**Figura 2-11. Rango de funcionamiento seguro**

7. Retire la varilla de nivel de aceite y verifique que el nivel de aceite se encuentre dentro del rango de funcionamiento seguro.

**NOTA:** Verifique constantemente el nivel de aceite durante el proceso de llenado para asegurarse de que no se rebose.

8. Instale la varilla de nivel y la tapa de la abertura de llenado de aceite y apriete manualmente.  
9. Instale el panel lateral y los tornillos.

## Combustible



### PELIGRO

Explosión e incendio. El combustible y los vapores son extremadamente inflamables y explosivos. Añada combustible en una zona bien ventilada. Mantenga alejados el fuego y las chispas. No hacerlo puede ocasionar la muerte o lesiones graves.

(000105)



### PELIGRO

Explosión e incendio. No llene el depósito de combustible por encima de la línea de combustible. Deje que el combustible se expanda. Si lo llena en exceso puede hacer que el combustible se derrame en el motor provocando un incendio o explosión, lo cual podría provocar la muerte o lesiones graves.

(000214)

Los requisitos de combustible son los siguientes:

- Gasolina limpia, nueva y sin plomo.
- Clasificación mínima de 87 octanos/87 AKI (91 RON).
- Hasta un 10 % de etanol (gasohol) es aceptable (donde esté disponible, se recomienda combustible etanol).
- NO use E85.

- NO use una mezcla de gas y aceite.
  - NO modificar el motor para que funcione con combustibles alternativos. Establezca el combustible antes del almacenamiento.
1. Verifique que la unidad esté APAGADA y completamente fría antes de colocarle combustible.
  2. Coloque la unidad en un terreno nivelado y en un área bien ventilada.
  3. Limpie el área alrededor de la tapa de combustible.
  4. Gire la tapa lentamente para retirarla.
  5. Agregue lentamente el combustible recomendado. No llene en exceso.
  6. Instale la tapa de combustible.

**NOTA:** Deje que el combustible derramado se evapore antes de arrancar la unidad.

**NOTA IMPORTANTE:** Es importante evitar que se formen depósitos de goma en las piezas del sistema de combustible, como el carburador, la manguera de combustible o el tanque durante el almacenamiento. Los combustibles mezclados con alcohol (llamados gasohol, etanol o metanol) pueden atraer humedad, lo que llevará a la separación y formación de ácidos durante el almacenamiento. El gas ácido puede dañar el sistema de combustible de un motor mientras está en almacenamiento. Para evitar problemas del motor, se debe vaciar el sistema de combustible antes de almacenarlo por 30 días o más. Consulte la sección **Almacenamiento**. Nunca use productos limpiadores de motor o carburador en el tanque de combustible, ya que se pueden producir daños permanentes.



## Sección 3 Operación

### Preguntas sobre la operación y el uso

Llame a Servicio al Cliente de Generac al 1-888-GENERAC (1-888-436-3722) si tiene preguntas o inquietudes acerca de la operación y el mantenimiento del equipo.

### Antes de arrancar el motor

1. Verifique que el nivel de aceite del motor sea correcto.
2. Verifique que el nivel de combustible sea correcto.
3. Verifique que la unidad esté en un terreno nivelado, con la separación adecuada y que se encuentre en un área bien ventilada.

### Preparación del generador para su uso



#### PELIGRO

Asfixia. Los motores funcionando producen monóxido de carbono, un gas incoloro, inodoro, y venenoso. El monóxido de carbono, si no se evita, ocasionará la muerte o lesiones graves.

(000103)



#### PELIGRO

Asfixia. El sistema de escape debe mantenerse adecuadamente. No altere ni modifique el sistema de escape ya que podría hacer que su funcionamiento sea inseguro o que no cumpla con los códigos y/o normativas locales. En caso de hacerlo, podría provocarse la muerte o lesiones graves.

(000179b)



#### ADVERTENCIA

Riesgo de incendio. No use el generador sin el supresor de chispas. No hacerlo puede ocasionar la muerte o lesiones graves.

(000118a)



#### ADVERTENCIA

Asfixia. En interiores, utilice siempre una alarma de monóxido de carbono alimentada por pilas e instalada de acuerdo con las instrucciones de los fabricantes. En caso de no hacerlo, podría provocarse la muerte o lesiones graves.

(000178a)



#### ADVERTENCIA

Riesgo de incendio. Las superficies calientes pueden encender combustibles, produciendo un incendio. El incendio puede ocasionar la muerte o lesiones graves.

(000110)



#### ADVERTENCIA

Superficies calientes. Al usar la máquina, no toque las superficies calientes. Mantenga la máquina alejada de los combustibles durante el uso. Las superficies calientes pueden ocasionar quemaduras graves o incendio.

(000108)

#### PRECAUCIÓN

Daños a los equipos y la propiedad. Desconecte las cargas eléctricas antes de poner en marcha o parar la unidad. No hacer esto puede provocar daños al equipo y la propiedad.

(000136)

### Conexión a tierra del generador durante su uso

Consulte la **Figura 3-1**. El generador está equipado con una conexión a tierra del equipo que conecta su bastidor y los terminales de conexión a tierra en los receptáculos de salida de CA (consulte NEC 250.34 [A]). Esto permite que el generador se utilice como equipo portátil sin conectar a tierra su bastidor como se especifica en NEC 250.34.

- Neutro flotante

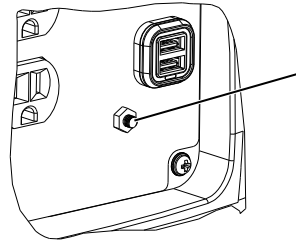

013911

#### Figura 3-1. Conexión a tierra del generador

El generador (devanado del estator) está aislado del bastidor y de la clavija de tierra del receptáculo de CA. Los dispositivos eléctricos que requieren una conexión de clavija de receptáculo conectada a tierra no funcionarán si la clavija de tierra del receptáculo no funciona.

### Conexión del generador al sistema eléctrico de un edificio

**NOTA IMPORTANTE:** Siempre opere el generador portátil con el interruptor de control de ralentí en la posición OFF. No hacerlo podría causar daños a la propiedad en dispositivos electrónicos sensibles que no puedan soportar la transición del modo de ralentí bajo al de velocidad de funcionamiento normal. Realice la transición de la velocidad de control de ralentí a la velocidad de funcionamiento normal en cargas pequeñas (si se incluye).

Se recomienda usar un interruptor de transferencia manual cuando se conecte directamente al sistema eléctrico de un edificio. Se debe conectar un generador

portátil al sistema eléctrico de un edificio en conformidad absoluta con todas las leyes y los códigos eléctricos nacionales y locales y debe hacerlo un electricista calificado.

### Requisitos especiales

Revise todos los reglamentos federales o estatales de la OSHA (Occupational Safety and Health Administration, Administración de Seguridad y Salud Ocupacional), los códigos locales u ordenanzas que se apliquen al uso previsto del generador.

Consulte a un electricista calificado, a un inspector eléctrico o a la agencia local con jurisdicción:

- En algunas áreas se exige que los generadores estén registrados en las compañías de energía eléctrica locales.
- Si el generador se usa en una obra de construcción, puede que existan reglamentos adicionales que se deban cumplir.

### Conozca los límites del generador

La sobrecarga de un generador puede provocar daños en él y en los dispositivos eléctricos conectados. Respete lo siguiente para evitar sobrecargas:

- Sume el vataje total de todos los dispositivos eléctricos que se van a conectar a la vez. Este total NO debe ser superior a la capacidad de vataje del generador.
  - El vataje nominal de las luces se puede obtener en las bombillas. El vataje nominal de las herramientas, artefactos y motores se puede encontrar en una calcomanía o etiqueta de datos adherida al dispositivo.
  - Si el artefacto, herramienta o motor no entrega vataje, multiplique los voltios por la clasificación de amperaje para determinar los vatios (voltios x amperios = vatios).
  - Algunos motores eléctricos, como los de inducción, requieren aproximadamente tres veces más vatios de potencia para arrancar que para funcionar. Este sobrevoltaje transitorio de potencia solo dura unos pocos segundos durante el arranque de dichos motores. Asegúrese de permitir un alto vataje de arranque cuando seleccione los dispositivos eléctricos que se van a conectar al generador.
1. Calcule los vatios necesarios para arrancar el motor más grande.
  2. Sume la cifra del paso 1 a los vatios de funcionamiento de todas las cargas conectadas.

La Guía de referencia de vataje se proporciona para facilitar la determinación de la cantidad de elementos que el generador puede operar a la vez.

**NOTA:** Todas las cifras son aproximadas. Consulte la etiqueta de datos en el artefacto para conocer los requisitos de vataje.

### Guía de referencia de vataje

Dispositivo	Vatios de funcionamiento
*Climatizador (12.000 BTU)	1700
*Climatizador (24.000 BTU)	3800
*Climatizador (40.000 BTU)	6000
Cargador de batería (20 A)	500
Lijadora de correa (3 pulg.)	1000
Sierra de cadena	1200
Sierra circular (7-1/4 pulg.)	1250 a 1400
*Secadora de ropa (eléctrica)	5750
*Secadora de ropa (a gas)	700
*Lavadora de ropa	1150
Cafetera	1750
*Compresor (1 HP)	2000
*Compresor (3/4 HP)	1800
*Compresor (1/2 HP)	1400
Plancha rizador	700
*Deshumidificador	650
Lijadora de disco (9 pulg.)	1200
Orilladora	500
Manta eléctrica	400
Pistola de clavos eléctrica	1200
Cocina eléctrica (por elemento)	1500
Sartén eléctrico	1250
*Congelador	700
*Ventilador de caldera (3/5 HP)	875
*Abridor de puertas de garaje	500 a 750
Secador de pelo	1200
Taladro manual	250 a 1100
Cortasetos	450
Llave de impacto	500
Plancha	1200
*Bomba de chorro	800
Cortacésped	1200
Bombilla (incandescente)	100
Horno microondas	700 a 1000
*Enfriador de leche	1100
Quemador de aceite en caldera	300
Calentador ambiental a aceite (140.000 BTU)	400
Calentador ambiental a aceite (85.000 BTU)	225
Calentador ambiental a aceite (30.000 BTU)	150

*Pulverizador de pintura, sin aire (1/3 HP)	600
Pulverizador de pintura, sin aire (manual)	150
Radio	50 a 200
*Refrigerador	700
Olla de cocción lenta	200
*Bomba sumergible (1-1/2 HP)	2800
*Bomba sumergible (1 HP)	2000
*Bomba sumergible (1/2 HP)	1500
*Bomba de sumidero	800 a 1050
*Sierra de mesa (10 pulg.)	1750 a 2000
Televisor	50 a 300
Tostadora	1000 a 1650
Desbrozadora	500
* Permita que haya 3 veces los vatios señalados para arrancar estos dispositivos.	

## Transporte/inclinación de la unidad

- NO almacene o transporte la unidad en un ángulo superior a 15 grados.
- Se necesitan dos (2) personas para levantar la unidad.
- Deje que la unidad se enfríe antes de transportar o almacenar en un área cerrada.
- NO mueva la unidad durante el funcionamiento.

## Arranque de motores de arranque retráctil



### ⚠ ADVERTENCIA

Riesgo del arranque con cuerda. El arranque con cuerda puede reaccionar inesperadamente. El contragolpe puede ocasionar la muerte o lesiones graves.

(000183)

### ⚠ PRECAUCIÓN

Daños a los equipos y la propiedad. Desconecte las cargas eléctricas antes de poner en marcha o parar la unidad. No hacer esto puede provocar daños al equipo y la propiedad.

(000136)

1. Consulte la [Figura 3-2](#). Gire el PowerDial a CHOKE (3).
2. Coloque el interruptor de modo de ahorro en OFF (si están equipadas).
3. Sujete firmemente la manilla retráctil y jale lentamente hasta sentir una mayor resistencia. Jale rápidamente hacia arriba y hacia afuera.

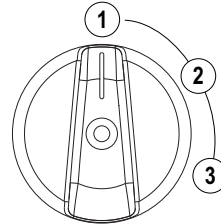

011949

**Figura 3-2. Posiciones de PowerDial**

4. Consulte la [Figura 3-2](#). Cuando el motor arranque, gire el dial Off/Run/Choke a RUN (2). La función de estrangulamiento se va reduciendo a medida que se gira el dial Off/Run/Choke hacia RUN.

**NOTA:** Si el motor se enciende, pero no sigue funcionando, gire el dial Off/Run/Choke a la posición OFF y repita los pasos de arranque.

**NOTA IMPORTANTE:** Consulte la [Figura 3-3](#). No sobrecargue el generador ni los receptáculos individuales del panel. Si ocurre una sobrecarga, se encenderá el LED de sobrecarga (A) y se cortará la salida de CA. Para corregir esta situación, consulte [Luces de estado del generador](#). Lea [Conozca los límites del generador detenidamente](#).

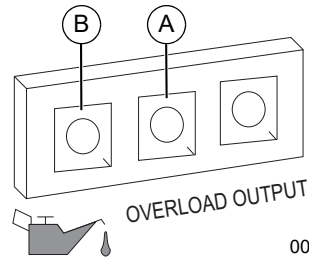

005483

**Figura 3-3. Falla de desconexión**

## Desconexión del generador

### ⚠ PRECAUCIÓN

Daños a los equipos y la propiedad. Desconecte las cargas eléctricas antes de poner en marcha o parar la unidad. No hacer esto puede provocar daños al equipo y la propiedad.

(000136)

1. Apague todas las cargas y desconecte las cargas eléctricas de los receptáculos del panel del generador.
2. Deje que el motor funcione sin carga varios minutos para estabilizar las temperaturas internas del motor y el generador.
3. Consulte la [Figura 3-2](#). Gire el PowerDial a OFF (3).

---

## Arranque de motores calientes

### PRECAUCIÓN

Daños a los equipos y la propiedad. Desconecte las cargas eléctricas antes de poner en marcha o parar la unidad. No hacer esto puede provocar daños al equipo y la propiedad.

(000136)

1. Consulte la [Figura 3-2](#). Gire el PowerDial de OFF a RUN. Esto abrirá la válvula de combustible y permitirá el arranque.
2. Sujete firmemente la manilla retráctil y jale lentamente hasta sentir una mayor resistencia. Jale rápidamente hacia arriba y hacia afuera.

## Sistema de cierre por nivel bajo de aceite

El motor está equipado con un sensor de nivel de aceite bajo para apagar el motor automáticamente cuando el nivel de aceite cae por debajo de un nivel especificado. El motor no funcionará hasta que se añada aceite hasta el nivel adecuado.

**NOTA IMPORTANTE:** Verifique que los niveles de combustible y aceite del motor son correctos antes de usar el generador.

## Funcionamiento en paralelo

Consulte el manual del operador del kit de conexión en paralelo o comuníquese con un IASD.

**NOTA:** Todas las conexiones en el kit de conexión en paralelo se deben hacer mientras los dos inversores estén apagados y todas las cargas estén desconectadas.

1. Asegúrese de que el interruptor de ahorro del motor esté en la misma posición en ambos generadores.
2. Realice las conexiones en paralelo adecuadas a los tomacorrientes en cada inversor Generac según se describe en el manual del propietario suministrado con el kit.

**NOTA:** Una vez que las unidades estén en funcionamiento, no desenchufe ninguna de las conexiones del kit de conexión en paralelo.

3. Arranque ambas unidades según las instrucciones de arranque. Una vez que se encienda el indicador verde de la salida, los dispositivos se pueden conectar y encender con la salida del kit de conexión en paralelo.
4. Siga las instrucciones de [Desconexión del generador](#).

**NOTA:** Solo use un kit de conexión en paralelo aprobado por Generac.

## Sección 4 Mantenimiento y solución de problemas

### Mantenimiento

El mantenimiento regular mejorará el rendimiento y prolongará la vida útil del motor/equipo. Generac Power Systems, Inc. recomienda que todo el trabajo de mantenimiento sea efectuado por un IASD (Independent Authorized Service Dealer, concesionario independiente de servicio autorizado). El mantenimiento regular, sustitución o reparación de los dispositivos y sistemas de control de emisiones puede ser efectuado por cualquier taller de reparaciones o mecánico elegido por el propietario. Sin embargo, para obtener servicio de garantía gratuito, el trabajo debe ser efectuado por un IASD. Vea la garantía de emisiones.

**NOTA:** Llame a 1-888-GENERAC (1-888-436-3722) si tiene preguntas acerca del reemplazo de los componentes.

### Programa de mantenimiento

Siga los intervalos del programa de mantenimiento, lo que ocurra primero según el uso.

**NOTA:** Las condiciones adversas requerirán un mantenimiento más frecuente.

**NOTA:** Todos los mantenimientos y ajustes necesarios se deben realizar como se detalla en la siguiente tabla.

En cada uso
Revise el nivel del aceite del motor
Cada 100 horas o cada 6 meses
Limpie/reemplace el filtro de aire**
Cambie el aceite ‡
Limpie las ventilaciones del gabinete
Limpie/reemplace el parachispas
Cada 300 horas o cada año*
Reemplace la bujía
Reemplace el filtro de combustible +
Ajuste de la holgura de las válvulas***
Revise o reemplace la manguera del respiradero del cárter
Revise los conectores y sujetadores +

- ‡ Cambie el aceite después del primer mes o 20 horas de funcionamiento, lo que suceda primero.
- + Esto lo debe realizar un IASD.
- \* Cambie el aceite cada mes cuando el funcionamiento sea bajo carga pesada o en altas temperaturas.
- \*\* Limpíelo con mayor frecuencia si el equipo funciona en condiciones polvorientas o en ambientes sucios. Reemplace las piezas del filtro de aire si ya no es posible limpiarlas bien.
- \*\*\* Revise la holgura de las válvulas y haga los ajustes necesarios tras las primeras 50 horas de funcionamiento.

### Mantenimiento preventivo

#### ADVERTENCIA

Lesiones personales. No inserte objetos a través de las ranuras de enfriamiento de aire. El generador puede arrancar en cualquier momento y provocar la muerte, lesiones graves y daños en la unidad.

(000142a)

La suciedad y los residuos pueden provocar un funcionamiento inadecuado y daños en el equipo. Limpie el generador diariamente o antes de cada uso. Mantenga sin residuos combustibles el área alrededor y detrás del silenciador. Inspeccione todas las aberturas de aire de enfriamiento en el generador.

- Use un paño húmedo para limpiar las superficies exteriores.
- Use un cepillo de cerdas suaves para soltar las costras de suciedad, el aceite, etc.
- Use una aspiradora para recoger la suciedad y los residuos sueltos.
- Se puede usar un soplador a baja presión (que no sobrepase los 25 psi) para retirar la suciedad. Inspeccione las ranuras y aberturas de aire de ventilación en el generador. Estas aberturas se deben mantener limpias y sin obstrucciones.

**NOTA:** NO use una manguera de jardín para limpiar el generador. El agua puede entrar al sistema de combustible del motor y provocar problemas. Si entra agua al generador a través de las ranuras de aire de enfriamiento, parte de esta puede quedar en los huecos y las grietas del aislamiento del devanado del estator y el rotor. La acumulación de agua y suciedad en los devanados internos del generador disminuirá la resistencia del aislamiento de los devanados.

## Mantenimiento del motor

### **⚠ ADVERTENCIA**

Arranque accidental. Desconecte los cables de las bujías al trabajar en la unidad. No hacerlo puede ocasionar la muerte o lesiones graves.

(000141)

### Recomendaciones de aceite del motor

Para mantener la garantía del producto, el aceite de motor se debe mantener conforme a las recomendaciones de este manual. Para su comodidad, hay disponibles kits de mantenimiento para usar en este producto que incluyen aceite de motor, filtro de aceite, bujía(s), una toalla de taller y embudo. Estos kits se pueden obtener de un Concesionario de servicio autorizado independiente (IASD).

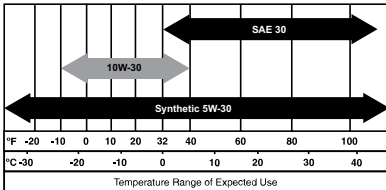

000399

### Inspeccione el nivel de aceite del motor



### **⚠ ADVERTENCIA**

Riesgo de quemaduras. Espere a que el motor se enfríe antes de vaciar el aceite o el refrigerante. No hacerlo puede ocasionar la muerte o lesiones graves.

(000139)

Inspeccione el nivel de aceite del motor antes de cada uso o cada 8 horas de funcionamiento.

1. Coloque el generador en una superficie nivelada.
2. Retire los tornillos y la cubierta lateral.
3. Limpie el área alrededor de la tapa de la abertura de llenado de aceite.
4. Consulte la [Figura 4-1](#). Retire la tapa de llenado de aceite y la varilla de nivel y limpie la varilla de nivel.

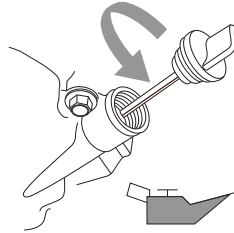

000115

**Figura 4-1. Abertura de llenado de aceite del motor**

5. Consulte la [Figura 4-2](#). Enrosque la varilla de nivel en el cuello de llenado de aceite. El nivel de aceite se revisa con la varilla del nivel completamente instalada.

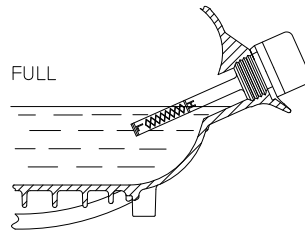

019144

**Figura 4-2. Rango de funcionamiento seguro**

6. Retire la varilla de nivel de aceite y verifique que el nivel de aceite se encuentre dentro del rango de funcionamiento seguro.
7. Agregue el aceite de motor recomendado según sea necesario.

**NOTA:** Verifique constantemente el nivel de aceite durante el proceso de llenado para asegurarse de que no se rebose.

8. Instale la varilla de nivel y la tapa de la abertura de llenado de aceite y apriete manualmente.

**NOTA:** Algunas unidades tienen más de una ubicación de llenado de aceite. Solo se requiere usar un punto de llenado de aceite.

9. Instale el panel lateral y los tornillos.

### Cambio de aceite del motor

### **⚠ ADVERTENCIA**

Arranque accidental. Desconecte los cables de las bujías al trabajar en la unidad. No hacerlo puede ocasionar la muerte o lesiones graves.

(000141)

Cuando el generador se use en condiciones extremas de suciedad y polvo o en climas sumamente calurosos, debe cambiar el aceite con mayor frecuencia.

**NOTA:** No contamine. Conserve los recursos. Devuelva el aceite usado a los centros de recolección.

Cambie el aceite mientras el motor aún está tibio por el funcionamiento de la siguiente manera:

1. Coloque el generador en una superficie nivelada.
2. Retire los tornillos, la cubierta lateral y la cubierta de la bujía.
3. Desconecte el hilo de la bujía y colóquelo en un lugar donde no pueda tener contacto con la bujía.
4. Limpie el área alrededor de la tapa de la abertura de llenado de aceite y el tapón de drenaje de aceite.
5. Retire la tapa de llenado de aceite y la varilla de nivel y limpie la varilla de nivel.
6. Incline la unidad y drene el aceite completamente en un recipiente adecuado.
7. Una vez que se haya vaciado suficiente aceite de la unidad, instale el tapón de drenaje de aceite y apriete firmemente.
8. Consulte [Figura 4-3](#). Introduzca el embudo en la abertura de llenado de aceite. Agregue el aceite de motor recomendado según sea necesario.

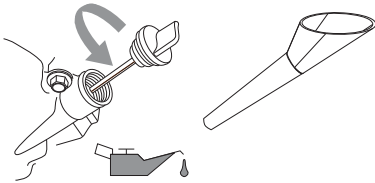

002404

**Figura 4-3. Abertura de llenado de aceite con embudo**

9. Consulte [Figura 4-2](#). Para revisar el nivel de aceite, retire el embudo e introduzca la varilla de nivel de aceite en el cuello de llenado de aceite sin enroscarla.
10. Retire la varilla de nivel de aceite y verifique que el nivel de aceite se encuentre dentro del rango de funcionamiento seguro.

**NOTA:** Verifique constantemente el nivel de aceite durante el proceso de llenado para asegurarse de que no se rebese.

11. Instale la varilla de nivel y la tapa de la abertura de llenado de aceite y apriete manualmente.
12. Limpie el aceite derramado.
13. Instale el panel lateral, los tornillos y la cubierta de la bujía.
14. Elimine adecuadamente el aceite de acuerdo con todos los reglamentos pertinentes.

## Filtro de aire

El motor no funcionará adecuadamente y puede resultar dañado si se hace funcionar con un filtro de aire sucio. Realice el

mantenimiento del filtro de aire con mayor frecuencia en condiciones polvorientas y sucias.

Para realizar el mantenimiento del filtro de aire:

1. Consulte [Figura 4-4](#). Destornille el perno (A) y retire la cubierta del filtro de aire.
2. Lave el filtro (B) en agua con jabón. Apriételo en un paño limpio para secarlo (NO LO TUERZA).
3. Limpie la cubierta del filtro de aire antes de instalarla.
4. Vuelva a colocar la cubierta lateral y los tornillos.

**NOTA:** Para solicitar un filtro de aire nuevo, comuníquese con el Centro de Servicio autorizado más cercano en el número 1-888-436-3722.

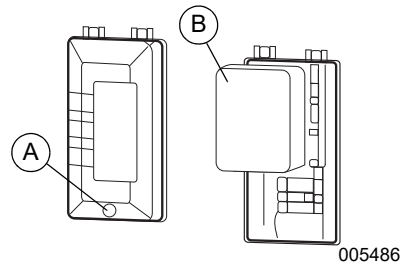

**Figura 4-4. Conjunto de filtro de aire**

## Realice mantenimiento a la bujía

Para realizarle mantenimiento a la bujía:

1. Retire la cubierta de la bujía y desconecte el hilo de la bujía.
2. Limpie el área alrededor de la bujía.
3. Retire e inspeccione la bujía.
4. Consulte [Figura 4-5](#). Compruebe la separación de los electrodos con una galga de espesores y ajuste la separación de las bujías a un rango de 0,6 a 0,8 mm (0,024 a 0,031 pulg.).

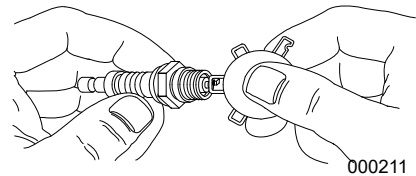

**Figura 4-5. Bujía**

**NOTA:** Reemplace la bujía si los electrodos están picados, quemados o si la porcelana está agrietada. SOLO use la bujía de repuesto recomendada. Consulte [Especificaciones del producto](#).

5. Instale la bujía con la mano, y luego apriétela entre 3/8 y 1/2 vuelta más con la llave para bujías.

## Inspeccione el silenciador y el parachispas

**NOTA:** Constituye un incumplimiento del Código de Recursos Públicos de California, Sección 4442, usar u operar un motor en cualquier terreno cubierto de césped, maleza o bosques salvo que el sistema de escape esté equipado con un parachispas, tal como se define en la Sección 4442, que se mantenga en condiciones de funcionamiento eficaces. Otros estados o jurisdicciones federales pueden tener leyes similares.

Comuníquese con el fabricante del equipo original, con la tienda minorista o el concesionario para obtener un parachispas diseñado para el sistema de escape instalado en este motor.

**NOTA:** Use SOLO repuestos originales del equipo.

Inspeccione si hay grietas, corrosión u otros daños en el silenciador. Retire el parachispas, si está equipado, e inspeccione si tiene daños u obstrucciones de carbono. Reemplace las piezas según se requiera.



Figura 4-6. Rejilla del parachispas

## Separación de la válvula

**Importante:** Comuníquese con un Concesionario de servicio autorizado independiente para obtener ayuda de servicio. La luz de válvulas correcta es esencial para prolongar la vida útil del motor.

Revise la separación de la válvula después de las primeras cincuenta horas de funcionamiento. Ajuste según sea necesario.

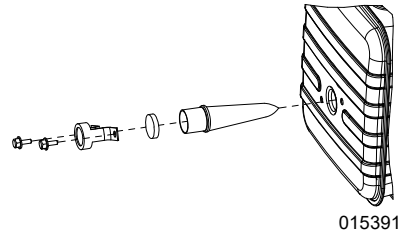
- Entrada: 0,125 ± 0,025 mm (fría)  
(0,005 ± 0,001 pulg.)
- Escape: 0,150 ± 0,050 mm (fría)  
(0,006 ± 0,002 pulg.)

## Almacenamiento

### General



**⚠ ADVERTENCIA**  
Superficies calientes. Al usar la máquina, no toque las superficies calientes. Mantenga la máquina alejada de los combustibles durante el uso. Las superficies calientes pueden ocasionar quemaduras graves o incendio. (000108)



**⚠ PELIGRO**

Explosión e incendio. El combustible y los vapores son extremadamente inflamables y explosivos. Almacene el combustible en una zona bien ventilada. Mantenga alejados el fuego y las chispas. No hacerlo ocasionará la muerte o lesiones graves. (000143)



**⚠ ADVERTENCIA**

Riesgo de incendio. Verifique que la máquina se haya enfriado apropiadamente antes de insalar una cubierta y almacenar la máquina. Las superficies calientes pueden ocasionar un incendio. (000109)

## Limpieza de la rejilla del parachispas

El silenciador del motor tiene una rejilla en el parachispas. Inspeccione y limpie la rejilla cada 100 horas de funcionamiento o cada seis meses, lo que ocurra primero.

Para realizarle mantenimiento al parachispas:

1. Consulte [Figura 4-6](#). Retire los pernos para sacar el retén.
2. Deslice las rejillas del parachispas para sacarlas del tubo de salida del silenciador.
3. Inspeccione las rejillas y reemplácelas si están rotas, perforadas o dañadas de alguna manera. NO use una rejilla defectuosa. Si la rejilla no está dañada, límpiela con un solvente comercial.
4. Vuelva a colocar las rejillas y el retén y fíjelos con un pernos.

Se recomienda arrancar y hacer funcionar el generador durante 30 minutos cada 30 días. Si no es posible, consulte la siguiente lista para preparar la unidad para el almacenamiento.

- NO coloque una cubierta de almacenamiento sobre un generador caliente. Deje que la unidad se enfríe a temperatura ambiente antes del almacenamiento.
- NO almacene combustible de una estación a otra, salvo que tenga el tratamiento adecuado.
- Reemplace el recipiente de combustible si tiene óxido. El óxido en el combustible puede provocar problemas en el sistema de combustible.



- Cubra la unidad con una cubierta protectora adecuada y resistente a la humedad.
- Almacene la unidad en un área limpia y seca.
- Siempre almacene el generador y el combustible lejos de fuentes de encendido y calor.

5. Jale el arrancador retráctil varias veces para distribuir aceite en el cilindro.
6. Instale la bujía.
7. Jale lentamente la manilla retráctil hasta sentir resistencia. Esto cerrará las válvulas para que la humedad no pueda ingresar al cilindro del motor. Suelte suavemente la manilla retráctil.

## Preparación del motor y el sistema de combustible para el almacenamiento



### ⚠ ADVERTENCIA

Pérdida de la visión. Es obligatorio llevar protección ocular para evitar las salpicaduras procedentes de la cavidad de la bujía al girar el motor. De lo contrario, se puede provocar la pérdida de la visión.

(000181)

El combustible almacenado por más de 30 días puede estar en mal estado y dañar los componentes del sistema de combustible. Mantenga el combustible fresco; utilice un estabilizador de combustible.

Si se agrega estabilizador al sistema de combustible, prepare y haga funcionar el motor para almacenamiento a largo plazo. Hágalo funcionar de 10 a 15 minutos para que el estabilizador circule a través del sistema de combustible. El combustible preparado adecuadamente se puede almacenar por hasta 24 meses.

**NOTA:** Si no se ha tratado con estabilizador de combustible, se debe vaciar en un recipiente aprobado. Haga funcionar el motor hasta que se detenga por la falta de combustible. Se recomienda usar estabilizador de combustible en el recipiente de almacenamiento del combustible para mantenerlo fresco.

1. Consulte [Figure 4-7](#). Suelte el tornillo (A) y drene el combustible del carburador

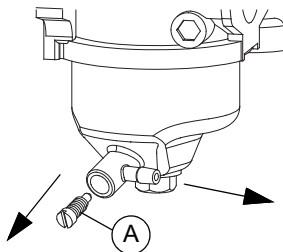

011954

**Figura 4-7. Drene el combustible del carburador**

2. Cambie el aceite del motor.
3. Retire la bujía.
4. Vierta una cucharada (5 - 10 cc) de aceite de motor limpio o rocíe un agente de condensación adecuado dentro del cilindro.

## Solución de problemas

PROBLEMA	CAUSA	CORRECCIÓN
El motor no arranca.	<ol style="list-style-type: none"> <li>1. Dial en posición de apagado.</li> <li>2. No hay combustible.</li> <li>3. Bujía defectuosa.</li> <li>4. Filtro de combustible obstruido.</li> <li>5. Dial defectuoso o atascado.</li> <li>6. Nivel incorrecto del aceite de motor.</li> <li>7. Bobina de encendido defectuosa.</li> <li>8. El carburador está inundado.</li> <li>9. Placa del estrangulador cerrada.</li> </ol>	<ol style="list-style-type: none"> <li>1. Gire el dial a posición de marcha.</li> <li>2. Llene el tanque de combustible.</li> <li>3. Reemplace la bujía.</li> <li>4. Reemplace el combustible y el filtro de combustible.</li> <li>5. Comuníquese con un IASD.</li> <li>6. Revise o llene el aceite del motor.</li> <li>7. Comuníquese con un IASD.</li> <li>8. Vacíe el carburador.</li> <li>9. Abra la placa del estrangulador (empuje hacia la parte trasera de la unidad).</li> </ol>
El motor arranca y luego se apaga.	<ol style="list-style-type: none"> <li>1. No hay combustible.</li> <li>2. Nivel incorrecto del aceite de motor.</li> <li>3. Combustible contaminado.</li> <li>4. Interruptor de bajo nivel de aceite defectuoso.</li> </ol>	<ol style="list-style-type: none"> <li>1. Llene el tanque de combustible.</li> <li>2. Revise el nivel del aceite del motor.</li> <li>3. Comuníquese con un IASD.</li> <li>4. Comuníquese con un IASD.</li> </ol>
El motor no arranca o arranca y tiene un funcionamiento dificultoso.*	<ol style="list-style-type: none"> <li>1. El estrangulador está atascado o quedó en la posición de activación.</li> <li>2. Filtro de aire sucio u obstruido.</li> <li>3. Bujía sucia o defectuosa.</li> <li>4. Filtro de combustible sucio.</li> <li>5. Carburador sucio o con depósitos de oleorresinas.</li> <li>6. No se precalentó la unidad.</li> <li>7. Parachispas obstruido.</li> </ol>	<ol style="list-style-type: none"> <li>1. Poner el estrangulador en posición desactivada.</li> <li>2. Limpie o reemplace el filtro de aire.</li> <li>3. Reemplace la bujía.</li> <li>4. Reemplace el combustible y el filtro de combustible.</li> <li>5. Limpie el carburador.</li> <li>6. Ajuste el dial gradualmente y reduzca el estrangulamiento hasta que el motor funcione de manera estable en la posición RUN.</li> <li>7. Limpie el parachispas.</li> </ol>
No hay salida de CA.	<ol style="list-style-type: none"> <li>1. Generador sobrecargado.</li> <li>2. Módulo inversor sobrecalentado.</li> <li>3. Cortocircuito en dispositivo eléctrico.</li> <li>4. Montaje defectuoso del inversor.</li> <li>5. El disyuntor disparado.</li> </ol>	<ol style="list-style-type: none"> <li>1. Desconecte todas las cargas. Apague el generador para restablecer el módulo. Reduzca las cargas y vuelva a arrancar el generador.</li> <li>2. Verifique que la puerta de servicio esté en posición de funcionamiento. Deje que la unidad se enfríe durante 15 minutos haciendo funcionar el motor sin salida de CA. Mantenga presionado el botón de restablecimiento en el panel de control, reinicie el generador.</li> <li>3. Verifique la condición de los cables de extensión y de los dispositivos que están recibiendo alimentación. Mantenga presionado el botón de restablecimiento en el panel de control.</li> <li>4. Comuníquese con un IASD.</li> <li>5. Presione el botón del disyuntor para restablecer.</li> </ol>
Hay fugas de combustible en las mangueras de drenaje.	<ol style="list-style-type: none"> <li>1. El drenaje del carburador en la cazoleta no está cerrado.</li> </ol>	<ol style="list-style-type: none"> <li>1. Gire la válvula en sentido horario para cerrarlo.</li> </ol>

PROBLEMA	CAUSA	CORRECCIÓN
<p>El motor arranca y se apaga de inmediato.</p>	<ol style="list-style-type: none"> <li>1. Se produjo un apagado por COsense debido a acumulación de monóxido de carbono si una luz roja parpadea en la placa del panel lateral.</li> <li>2. Se produjo un apagado por COsense debido a una falla del sistema si una luz amarilla parpadea en la placa del panel lateral.</li> </ol>	<ol style="list-style-type: none"> <li>1. Siga todas las instrucciones de seguridad y mueva el generador a un área al aire libre, alejada de ventanas, puertas y ventilaciones.</li> <li>2. Arranque para confirmar que la luz amarilla parpadea cuando o si el generador se apaga. Si continúan las fallas y apagados por COsense, comuníquese con un IASD.</li> </ol>
<p>* El régimen del motor aumenta y disminuye. Esto es normal en la fase de arranque del generador y cuando varían las cargas.</p>		

# Diagrama de cableado

WD/SD GP3300i con CO

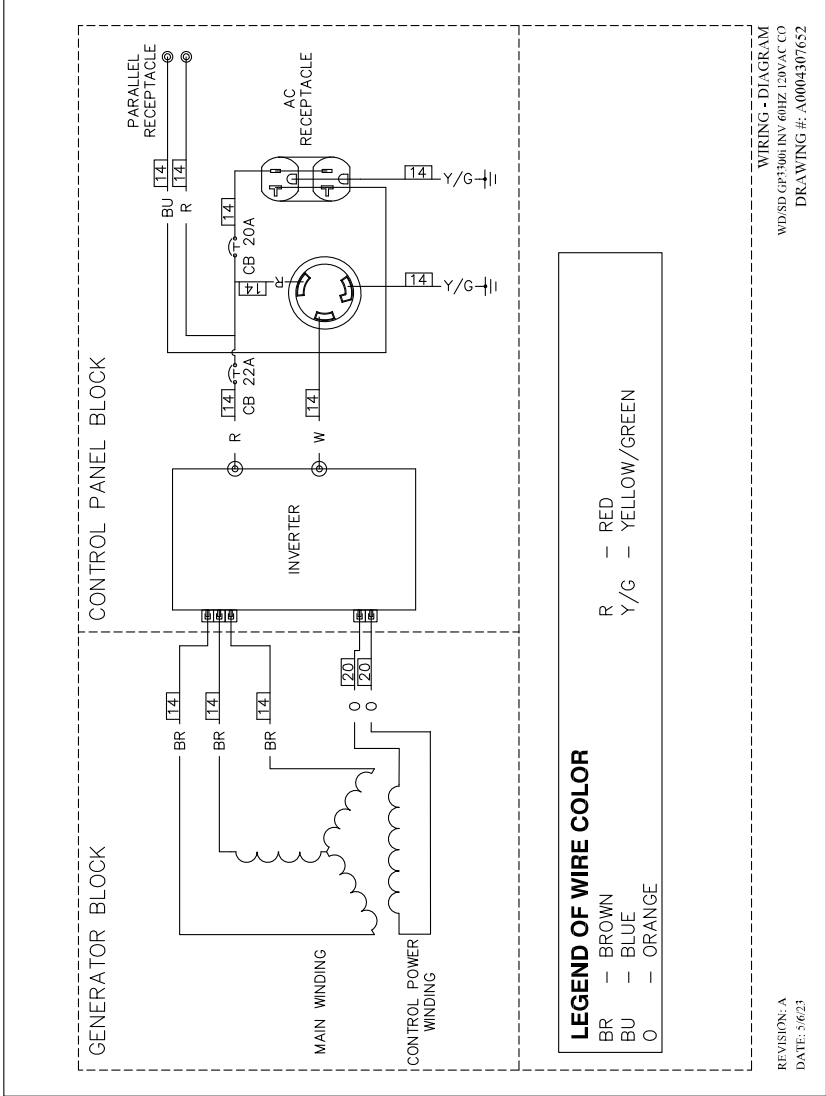

---

## Notas

---

## Notas



N.º de pieza A0001141434 Mod. J 25/07/2024

©2024 Generac Power Systems, Inc.

Reservados todos los derechos

Las especificaciones están sujetas a cambios sin  
previo aviso.

No se permite la reproducción en ningún formato sin  
el consentimiento previo por escrito de Generac  
Power Systems, Inc.

**GENERAC**<sup>®</sup>

Generac Power Systems, Inc.

S45 W29290 Hwy. 59

Waukesha, WI 53189

1-888-GENERAC (1-888-436-3722)

[www.generac.com](http://www.generac.com)





# Génératrice portable GP3300i

## Manuel de l'utilisateur

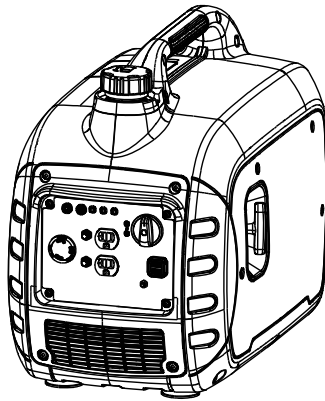

MODÈLE : \_\_\_\_\_

N° DE SÉRIE : \_\_\_\_\_

DATE D'ACHAT : \_\_\_\_\_



### AVERTISSEMENT

Danger de mort. Ce produit ne doit pas être utilisé dans une application critique de support de vie. Le non-respect de cet avertissement peut entraîner la mort ou des blessures graves.

(000209b)

Enregistrez votre produit Generac à :

[www.generac.com](http://www.generac.com)

1-888-GENERAC

(1-888-436-3722)

CONSERVER CE MANUEL POUR TOUTE CONSULTATION ULTÉRIEURE

# Table des matières

---

## Section 1 Introduction et

<b>sécurité</b> .....	1
Introduction .....	1
Règles de sécurité .....	1
Symboles de sécurité et significations .....	1
Dangers liés à l'échappement et à l'emplacement .....	2
Risques électriques .....	3
Risques d'incendie .....	3
Index des normes .....	3

## Section 2 Généralités et configuration

.....	5
Connaître sa génératrice .....	6
Émissions .....	6
Prises de raccordement .....	7
Bouton PowerDial™ .....	7
Prises USB .....	7
Voyants d'état de la génératrice .....	7
COsense® .....	8
Protège-circuits .....	9
Sortir le contenu de l'emballage .....	9
Ajouter de l'huile moteur .....	9
Carburant .....	10

## Section 3 Fonctionnement

.....	11
Questions concernant le fonctionnement et l'utilisation .....	11
Avant de démarrer le moteur .....	11
Préparer la génératrice à l'utilisation .....	11
Mise à la terre de la génératrice durant son utilisation .....	11

Connaître les limites de la génératrice .....	12
Transport et inclinaison de la machine .....	13
Démarrer un moteur à lanceur à rappel .....	13
Démarrer un moteur chaud .....	14
Système d'arrêt en cas de faible niveau d'huile .....	14
Fonctionnement en parallèle .....	14

## Section 4 Entretien et

<b>dépannage</b> .....	15
Entretien .....	15
Calendrier d'entretien .....	15
Entretien préventif .....	15
Entretien du moteur .....	16
Entreposage .....	18
Dépannage .....	20
Schéma de câblage .....	22
Notes .....	23



### MISE EN GARDE POUR LA CALIFORNIE

Ce produit peut vous exposer à des substances chimiques, notamment au benzène, une substance cancérigène et toxique pour la reproduction, que l'État de Californie a déclarées responsables de cancers et de malformations congénitales ou autres troubles de la reproduction.

Pour plus d'information, aller à :

[www.P65Warnings.ca.gov/](http://www.P65Warnings.ca.gov/)

(W000808)

# Section 1 Introduction et sécurité

## Introduction

### Veiller à lire attentivement ce manuel



#### AVERTISSEMENT

Consultez le manuel. Lisez complètement le manuel et assurez-vous d'en comprendre le contenu avant d'utiliser l'appareil. Une mauvaise compréhension du manuel ou de l'appareil consigne pourrait entraîner la mort ou des blessures graves. (000100a)

Si une quelconque partie de ce manuel n'est pas comprise, adresser toute question ou préoccupation à l'IASD (Independent Authorized Service Dealer, Concessionnaire réparateur indépendant agréé) le plus proche ou au Service après-vente Generac au 1-888-436-3722 (1-888-GENERAC) ou visiter [www.generac.com](http://www.generac.com) concernant les procédures de démarrage, d'exploitation et d'entretien. Le propriétaire est responsable du bon entretien et de la sécurité d'utilisation de l'appareil.

CONSERVER CE MANUEL pour toute consultation ultérieure. Le présent manuel contient des instructions importantes qui doivent être respectées durant le placement, le fonctionnement et l'entretien de l'appareil et de ses composants. Toujours fournir ce manuel à toute personne devant utiliser cet appareil et l'instruire sur la façon correcte de démarrer, faire fonctionner et arrêter l'appareil en cas d'urgence.

Les informations contenues dans ce manuel décrivent avec exactitude les produits fabriqués au moment de la publication du manuel. Le fabricant se réserve le droit de procéder à des mises à jour techniques, à des corrections et à des révisions des produits à tout moment et sans préavis.

## Règles de sécurité

Le fabricant ne peut pas prévoir toutes les circonstances possibles susceptibles d'impliquer un danger. Les avertissements fournis dans ce manuel, ainsi que sur les étiquettes et autocollants apposés sur l'appareil, ne sont pas exhaustifs. Si vous recourez à une procédure, méthode de travail ou technique d'exploitation qui n'est pas spécifiquement recommandée par le fabricant, assurez-vous qu'elle est sûre pour autrui et n'entrave pas la sécurité de fonctionnement du générateur.

Tout au long de ce manuel, ainsi que sur les étiquettes et autocollants apposés sur l'appareil, des encadrés DANGER, AVERTISSEMENT, ATTENTION et

REMARQUE sont utilisés pour alerter le personnel d'instructions d'utilisation spéciales dont le non-respect peut s'avérer dangereux. Respectez scrupuleusement ces instructions. La signification des différentes mentions d'alerte est la suivante :

#### DANGER

Indique une situation dangereuse qui, si elle n'est pas évitée, entraînera la mort ou des blessures graves.

(000001)

#### AVERTISSEMENT

Indique une situation dangereuse qui, si elle n'est pas évitée, pourrait entraîner la mort ou des blessures graves.

(000002)

#### MISE EN GARDE

Indique une situation dangereuse qui, si elle n'est pas évitée, pourrait entraîner des blessures légères ou moyennement graves.

(000003)

**REMARQUE** : Les remarques fournissent des informations complémentaires importantes sur une opération ou une procédure. Elles sont intégrées au texte ordinaire du manuel.

Ces alertes de sécurité ne sauraient à elles seules éliminer les dangers qu'elles signalent. Afin d'éviter les accidents, il est fondamental de faire preuve de bon sens et de respecter strictement les instructions spéciales dans le cadre de l'utilisation et de la maintenance de l'appareil.

## Symboles de sécurité et significations

DANGER	
L'utilisation d'une génératrice à l'intérieur PEUT CAUSER LA MORT EN QUELQUES MINUTES. L'échappement de la génératrice contient du monoxyde de carbone. C'est un poison qui est invisible et inodore.	
 NE JAMAIS utiliser à l'intérieur d'une maison ou d'un garage. MEME Si les portes ou les fenêtres sont ouvertes.	 Utiliser uniquement À L'EXTÉRIEUR et très loin des fenêtres, portes et événements.

000657



#### DANGER

Asphyxie. Le moteur en marche produit du monoxyde de carbone, un gaz inodore, incolore et toxique. Le monoxyde de carbone, s'il n'est pas évité, entraînera la mort ou des blessures graves.

(000103)

**⚠ DANGER**

Risques d'asphyxie. Le système d'échappement doit être correctement entretenu. N'apportez aucune modification au système d'échappement, vous risqueriez de le rendre dangereux ou non conforme aux codes et/ou normes applicables au niveau local. Le non-respect de cette consigne provoquerait des blessures graves, voire mortelles. (000179b)

- En cas de malaise, de vertige ou de sensation de faiblesse après que la génératrice a fonctionné, sortir à l'air frais IMMÉDIATEMENT. Consulter un médecin parce qu'il peut s'agir d'une intoxication au monoxyde de carbone.

**⚠ DANGER**

Décharge électrique. Le contact de l'eau avec une source d'alimentation, s'il n'est pas évité, entraînera la mort ou des blessures graves. (000104)

**⚠ DANGER**

Décharge électrique. Coupez l'alimentation du réseau public et du générateur avant de connecter les câbles d'alimentation et les lignes de charge. Le non-respect de cette consigne entraînera la mort ou des blessures graves. (000116)

**⚠ AVERTISSEMENT**

Domages à l'équipement et aux biens. Ne modifiez pas la construction ni l'installation du générateur et ne bloquez pas la ventilation. Le non-respect de cette consigne pourrait endommager le générateur ou le rendre dangereux. (000146)

**⚠ AVERTISSEMENT**

Asphyxie. Toujours utiliser à l'intérieur une alarme à monoxyde de carbone fonctionnant sur pile, installée selon les instructions du fabricant. Sinon, cela pourrait entraîner la mort ou des blessures graves. (000178a)

**⚠ AVERTISSEMENT**

Domages à l'équipement et aux biens. Ne faites pas fonctionner l'appareil sur des surfaces inégales ou dans des zones où il serait exposé à une humidité excessive, à de la poussière ou à des vapeurs corrosives. Le non-respect de cette consigne pourrait entraîner la mort ou des blessures graves, ainsi que des dommages aux biens et à l'équipement. (000250)

**⚠ AVERTISSEMENT**

Pièces mobiles. Gardez les vêtements, les cheveux et les accessoires loin des pièces mobiles. Le non-respect de cette consigne pourrait entraîner la mort ou des blessures graves. (000111)

**⚠ AVERTISSEMENT**

Surfaces chaudes. Lorsque vous utilisez l'appareil, ne touchez pas aux surfaces chaudes. Gardez l'appareil loin des matériaux combustibles lorsqu'il fonctionne. Le contact avec des surfaces chaudes pourrait entraîner des brûlures graves ou un incendie. (000108)

**⚠ AVERTISSEMENT**

Risques de blessure. Attention à ne jamais introduire d'objets via les fentes de refroidissement. Le générateur peut démarrer à tout moment, et ainsi provoquer des blessures sérieuses, voire mortelles, et endommager considérablement l'appareil. (000142a)

**⚠ AVERTISSEMENT**

Risque de blessure. Évitez d'utiliser ou d'entretenir cette machine si vous n'êtes pas alerte. La fatigue peut nuire à la capacité de faire fonctionner ou d'entretenir cet équipement et entraîner la mort ou des blessures graves. (000215a)

**⚠ AVERTISSEMENT**

Blessures et dommages à l'équipement. N'utilisez pas le générateur en guise de marchepied. Cela peut entraîner une chute, des dommages de pièces, un fonctionnement non fiable du matériel et un danger de mort ou de blessures graves. (000216)

**⚠ AVERTISSEMENT**

Domage à l'appareil. Ne démarrez pas et n'utilisez pas un appareil nécessitant des réparations ou un entretien programmé. Cela risque de provoquer des blessures graves voire mortelles, ou des pannes ou des dommages aux équipements. (000291)

- Pour des raisons de sécurité, il est conseillé de confier l'entretien de ce matériel à un IASD. Contrôler la génératrice à intervalles réguliers et s'adresser à l'IASD le plus proche concernant les pièces à réparer ou à changer.

## Dangers liés à l'échappement et à l'emplacement

**⚠ DANGER**

Asphyxie. Le moteur en marche produit du monoxyde de carbone, un gaz inodore, incolore et toxique. Le monoxyde de carbone, s'il n'est pas évité, entraînera la mort ou des blessures graves. (000103)

**⚠ DANGER**

Risques d'asphyxie. Le système d'échappement doit être correctement entretenu. N'apportez aucune modification au système d'échappement, vous risqueriez de le rendre dangereux ou non conforme aux codes et/ou normes applicables au niveau local. Le non-respect de cette consigne provoquerait des blessures graves, voire mortelles. (000179b)

**⚠ AVERTISSEMENT**

Domages à l'équipement et aux biens. Ne modifiez pas la construction ni l'installation du générateur et ne bloquez pas la ventilation. Le non-respect de cette consigne pourrait endommager le générateur ou le rendre dangereux. (000146)

**⚠ AVERTISSEMENT**

Asphyxie. Toujours utiliser à l'intérieur une alarme à monoxyde de carbone fonctionnant sur pile, installée selon les instructions du fabricant. Sinon, cela pourrait entraîner la mort ou des blessures graves. (000178a)

- En cas de malaise, de vertige ou de sensation de faiblesse après que la génératrice a fonctionné, sortir à l'air frais IMMÉDIATEMENT. Consulter un médecin parce qu'il peut s'agir d'une intoxication au monoxyde de carbone.
- NE JAMAIS faire fonctionner une génératrice l'intérieur ou dans un endroit partiellement fermé, tel qu'un garage.

- L'utiliser **UNIQUEMENT** à l'extérieur à l'écart des portes, fenêtres, événements et vides sanitaires et dans un endroit suffisamment aéré où des gaz d'échappement toxiques ne peuvent pas s'accumuler.
- Diriger la sortie de l'échappement à l'écart des personnes et des bâtiments occupés.
- L'utilisation d'un ventilateur ou l'ouverture d'une porte ne fournit pas une aération suffisante.

## Risques électriques



### ⚠ DANGER

Décharge électrique. Tout contact avec des fils nus, des bornes ou des branchements pendant que le générateur fonctionne causera la mort ou des blessures graves.

(000144)



### ⚠ DANGER

Décharge électrique. Le contact de l'eau avec une source d'alimentation, s'il n'est pas évité, entraînera la mort ou des blessures graves.

(000104)



### ⚠ DANGER

Décharge électrique. En cas d'accident électrique, **COUPEZ** immédiatement l'alimentation. Utilisez des outils non conducteurs pour libérer la victime du conducteur sous tension. Administrez-lui les premiers soins et allez chercher de l'aide médicale. Le non-respect de cette consigne entraînera la mort ou des blessures graves.

(000145)

- Le NEC (National Electric Code) (États-Unis) exige que le bâti et les parties conductrices externes de la génératrice soient physiquement raccordés à une mise à la terre homologuée. Les codes électriques en vigueur peuvent également exiger une mise à la terre correcte de la génératrice. Se renseigner sur les exigences de mise à la terre auprès d'un électricien local.
- Utiliser un disjoncteur différentiel dans tout endroit humide ou très conducteur (tel qu'un plancher métallique ou une structure en acier).
- Une fois que la génératrice a été démarrée à l'extérieur, raccorder les charges électriques à des cordons de rallonge à l'intérieur.

## Risques d'incendie



### ⚠ DANGER

Explosion et incendie. Le carburant et ses vapeurs sont extrêmement inflammables et explosifs. Ajoutez du carburant dans un endroit bien aéré. Gardez l'appareil loin du feu et des étincelles. Le non-respect de cette consigne entraînera la mort ou des blessures graves.

(000105)



### ⚠ DANGER

Risque d'explosion et d'incendie. Ne remplissez pas le réservoir de carburant au-delà du repère maximal. Laissez une certaine marge. Tout remplissage excessif risque de provoquer des déversements de carburant, avec un risque de formation d'incendie ou d'explosion, et de blessures sérieuses, voire mortelles.

(000214)

### ⚠ AVERTISSEMENT

Risques de blessure. Attention à ne jamais introduire d'objets via les fentes de refroidissement. Le générateur peut démarrer à tout moment, et ainsi provoquer des blessures sérieuses, voire mortelles, et endommager considérablement l'appareil.

(000142a)



### ⚠ AVERTISSEMENT

Risque d'incendie. Le carburant et ses vapeurs sont très inflammables. Ne pas faire fonctionner à l'intérieur. Cela peut entraîner la mort, des blessures graves ou des dégâts matériels.

(000281)



### ⚠ AVERTISSEMENT

Risque d'explosion et incendie. Ne fumez pas près de l'appareil. Gardez-le loin du feu et des étincelles. Le non-respect de cette consigne pourrait entraîner la mort ou des blessures graves, ainsi que des dommages aux biens et à l'équipement.

(000282)



### ⚠ AVERTISSEMENT

Risque d'explosion et d'incendie. Ne fumez pas au moment de faire le plein de l'unité. Le non-respect de cette consigne peut provoquer des blessures graves, voire mortelles.

(000284a)

- Essayez immédiatement tout déversement de carburant ou d'huile. Vérifier qu'aucune matière combustible n'a été laissée sur la génératrice ou à proximité. Garder le voisinage de la génératrice propre et sans déchets et maintenir un dégagement de 1,5 m (5 pi) tout autour pour permettre une bonne ventilation de la génératrice et éviter les risques d'incendie.
- Ne pas faire fonctionner la génératrice si les appareils électriques raccordés surchauffent, si la sortie de courant est perdue, si le moteur ou la génératrice produit des étincelles ou si des flammes ou de la fumée sont observées durant la marche de la machine.
- Garder en permanence un extincteur d'incendie à proximité de la génératrice.
- Maintenir un dégagement d'au moins 5 pi (1,5 m) tout autour de la génératrice.

## Index des normes

1. National Fire Protection Association (NFPA) 70 : NATIONAL ELECTRIC CODE (NEC, code national de l'électricité) disponible à [www.nfpa.org](http://www.nfpa.org)
2. National Fire Protection Association (NFPA) 5000 : BUILDING CONSTRUCTION AND SAFETY CODE (code de construction et de sécurité des bâtiments) disponible à [www.nfpa.org](http://www.nfpa.org)
3. International Building Code disponible à [www.iccsafe.org](http://www.iccsafe.org)
4. Agricultural Wiring Handbook (guide de câblage pour l'agriculture) disponible à [www.nerc.org](http://www.nerc.org), Rural Electricity Resource Council P.O. Box 309 Wilmington, OH 45177-0309 USA

- 
5. ASAE EP-364.2 Installation and Maintenance of Farm Standby Electric Power (installation et entretien des alimentations de secours pour l'agriculture) disponible à [www.asabe.org](http://www.asabe.org), American Society of Agricultural & Biological Engineers 2950 Niles Road, St. Joseph, MI 49085
  6. CSA C22.2 100-14 Moteurs et génératrices électriques, pour l'installation et l'utilisation en conformité avec les règles du Code canadien de l'électricité
  7. ANSI/PGMA G300 Safety and Performance of Portable Generators (sécurité et fonctionnement des génératrices portables). Portable Generator Manufacturer's Association, [www.pgmaonline.com](http://www.pgmaonline.com)

Cette liste n'est pas exhaustive. Vérifier auprès de l'autorité compétente s'il y a d'autres codes ou normes en vigueur dans la juridiction considérée.

## Section 2 Généralités et configuration

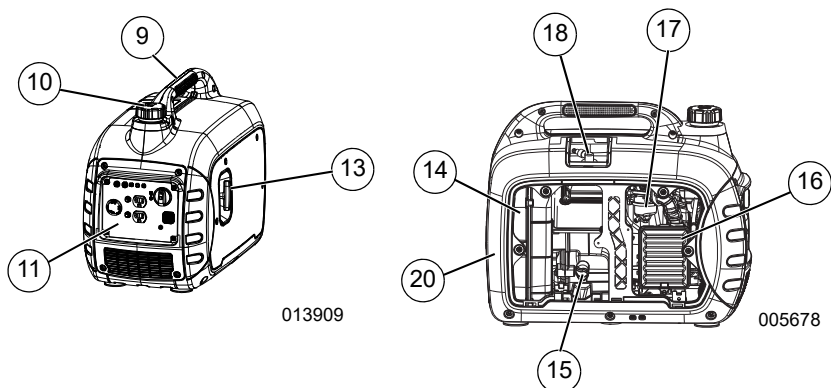

Figure 2-1. Caractéristiques et commandes

TABLE 1. Éléments de la génératrice

1	Voyant de bas niveau d'huile (rouge)
2	Voyant de surcharge (rouge)
3	Voyant d'alimentation c.a. (vert)
4	Prise USB 5 V c.c. de 1 A/2,1 A
5	Disjoncteur c.a.
6	Connecteur de fonctionnement en parallèle
7	Contact de terre
8	Prise de courant 120 V, 20 A (NEMA 5-20R)
9	Guidon
10	Bouchon du réservoir de carburant
11	Tableau de commande
12	Bouton PowerDial™
13	Lanceur à rappel
14	Silencieux
15	Bouchon/vidange d'huile
16	Épurateur d'air
17	Carburateur
18	Bougie d'allumage
19	Prise de courant 120 V, 30 A (NEMA L5-30R)
20	Pare-étincelles
21	Voyant ROUGE de détection de CO (danger) (sur certains modèles)
22	Voyant JAUNE de détection de CO (danger) (sur certains modèles)
23	Commutateur du mode économie (selon équipement)

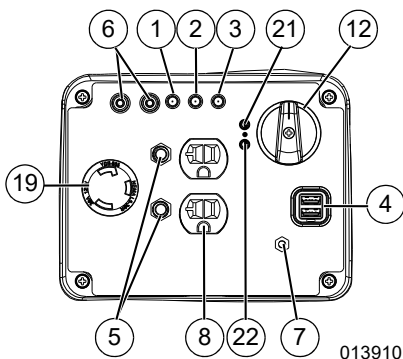

Figure 2-2. Tableau de commande

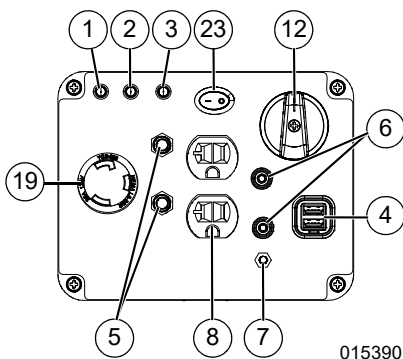

Figure 2-3. Modèle G0071541 - Tableau de commande sans détection de CO

## Connaître sa génératrice



### ⚠ AVERTISSEMENT

Consultez le manuel. Lisez complètement le manuel et assurez-vous d'en comprendre le contenu avant d'utiliser l'appareil. Une mauvaise compréhension du manuel ou de l'appareil consigne pourrait entraîner la mort ou des blessures graves. (000100a)

Des manuels de l'utilisateur de rechange sont disponibles à [www.generac.com](http://www.generac.com).

## Émissions

L'United States Environmental Protection Agency (US EPA) (et le California Air Resource Board [CARB] pour le matériel certifié aux normes de Californie) exige que ce moteur/matériel soit conforme aux normes sur les émissions d'échappement et par évaporation. Voir l'autocollant de conformité antipollution sur le moteur pour déterminer les normes applicables. Voir les informations de garantie sur le système antipollution dans la garantie sur les émissions jointe. Respecter les exigences d'entretien figurant dans ce manuel pour s'assurer que le moteur reste conforme aux normes sur les émissions en vigueur pendant la durée de service du produit.

**TABLE 2. Caractéristiques du produit**

Caractéristiques de la génératrice	GP3300i
Puissance nominale	2500 W**
Puissance de crête	3300 VA
Tension c.a. nominale	120V
Charge c.a. nominale à 120 V	20,83 ampères**
Fréquence nominale	60 Hz
Dimensions L x l x H (mm/po)	565 x 339 x 467 (22,25 x 13,35 x 18,4)
Poids (sec)	27 kg (59,5 lb)
** Plage de température d'exploitation : -9 °C (15 °F) à 40 °C (104 °F). L'exploitation au-dessus de 25 °C (77 °F) peut se traduire par une baisse de puissance.	
** La puissance et le courant maximum dépendent de facteurs limitatifs tels que le pouvoir calorifique du carburant, la température ambiante, l'altitude, l'état du moteur, etc. La puissance décroît d'environ 3,5 % pour chaque 305 m (1 000 pi) d'élévation au-dessus du niveau de la mer, et devra être réduite d'environ 1 % pour chaque 6 °C (10 °F) au-dessus de 16 °C (60 °F) de température ambiante.	
Caractéristiques du moteur	GP3300i
Type de moteur	Monocylindre quatre temps
Cylindrée	149 cc
Référence de la bougie	0K20670117
Type de bougie	F7RTC ou équivalent
Écartement de la bougie (mm/po)	0,6-0,8 (0,024-0,031)
Capacité / type de carburant	4,0 L (1,06 gal. É.U.) / sans plomb
Type d'huile	Voir la section <a href="#">Ajouter de l'huile moteur</a>
Capacité d'huile	0,6 L (0,6 pte)
Autonomie à 25% de charge	7 h
Autonomie à 50% de charge	4,5 h
* Pour les pièces de rechange, aller à <a href="http://www.generac.com">www.generac.com</a> ou s'adresser à un IASD.	



## Prises de raccordement

### Prise de courant double 120 V c.a.

Voir **Figure 2-4**. La prise NEMA 5-20R de 120 V est protégée contre les surcharges par le disjoncteur à bouton-poussoir de 20 A.

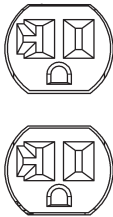

001630

**Figure 2-4. Prise de courant double 120 V c.a. NEMA 5-20R**

### Prise 120 V c.a. 30 A

Voir **Figure 2-5**. Utiliser une fiche NEMA L5-30R dans cette prise. Raccorder un câble à 3 conducteurs adapté entre cette prise et la charge souhaitée. Le cordon doit être classé 125 V c.a. et 30 A (ou plus).

Utiliser cette prise pour alimenter des charges monophasées sous 120 V 60Hz jusqu'à une puissance 2 500 W Continue à 20,83 A. La prise est protégée par un disjoncteur de 22 A à bouton poussoir de réarmement.

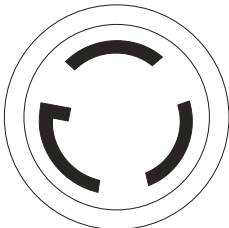

000844

**Figure 2-5. Prise de courant 120 V c.a 30 A NEMA L5-30R**

### Bouton PowerDial™

Voir **Figure 2-6**. Ce bouton commande les fonctions de marche/arrêt, le volet de départ et la vanne de carburant.

- La position OFF (1) arrête le moteur et coupe l'arrivée de carburant.
- La position RUN (2) s'utilise pour la marche normale et pour réduire progressivement l'utilisation du volet de départ.
- La position CHOKE (3) active la vanne de carburant pour démarrer le moteur.

**REMARQUE :** Le mode CHOKE (volet de départ) n'est pas nécessaire pour démarrer un moteur chaud.

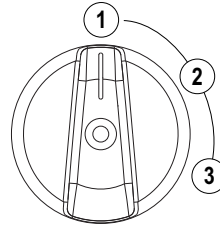

011949

**Figure 2-6. Commutateur (exemple)**

### Prises USB

La prise USB 5 V c.c. de 1 A et 2,1 A permet de recharger des appareils électroniques compatibles.

### Voyants d'état de la génératrice

Voir **Figure 2-7**.

- **Voyant de bas niveau d'huile (rouge) :** S'allume si le niveau d'huile est inférieur au niveau de fonctionnement sécuritaire. Le moteur s'arrête alors (1).
- **Voyant de surcharge (rouge) :** Indique une surcharge du système (2). Lors du démarrage de moteurs, il est normal que le voyant de surcharge s'allume durant quelques secondes. Si le voyant reste allumé et que le voyant Ready (prêt) s'éteint, le moteur de génératrice reste en marche mais la tension de sortie est coupée. Débrancher toutes les charges et déterminer si les appareils raccordés dépassent la puissance de sortie recommandée. Vérifier qu'il n'y a pas de raccordement fautif ou de court-circuit. Pour rétablir la tension de sortie, mettre le bouton sur OFF pour réinitialiser le système. Démarrer le moteur. Si la surcharge a été éliminée, le voyant rouge ne s'allume pas et la tension de sortie est rétablie. Les charges peuvent être appliquées une fois que le voyant vert est allumé. Si le voyant rouge se rallume, s'adresser à un IASD.
- **Voyant d'alimentation (vert) :** Indique la présence de tension à la sortie de la génératrice (3) (sauf en situation de bas niveau d'huile ou de surcharge).

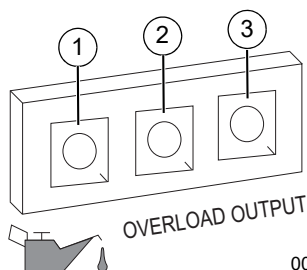

005483

Figure 2-7. Indicateurs d'état

## COsense®

### Système de détection de monoxyde de carbone (CO) et de mise à l'arrêt (selon équipement)

Le module COsense surveille l'accumulation de CO gazeux présent dans l'échappement du moteur durant la marche de la génératrice. Si COsense détecte une augmentation des niveaux de CO gazeux, il coupe immédiatement le moteur. COsense fonctionne uniquement lorsque le moteur est en marche. Les génératrices sont destinées à être utilisées à l'extérieur, loin des bâtiments occupés et leur échappement dirigé à l'écart des personnes et des bâtiments. Toutefois, en cas d'emploi détourné ou d'utilisation dans un endroit entraînant une accumulation de CO, comme à l'intérieur ou dans un espace partiellement fermé, COsense arrête le moteur, avertit l'utilisateur de la situation et invite l'utilisateur à lire l'étiquette d'instructions pour connaître les mesures à prendre. Voir [Figure 2-9](#). COsense ne remplace pas une alarme à monoxyde de carbone intérieure.

Voir [Figure 2-8](#). Suite à un arrêt, un voyant ROUGE clignotant dans l'insigne COsense situé sur le côté de la génératrice indique que la génératrice s'est arrêtée en raison d'un danger d'accumulation de CO. Le voyant ROUGE clignote pendant au moins cinq minutes après un arrêt causé par le CO. Déplacer la génératrice dans un endroit extérieur dégagé et diriger l'échappement à l'écart des personnes et des bâtiments occupés. Une fois placée dans un endroit sécuritaire, la génératrice peut être redémarrée et les raccordements électriques nécessaires peuvent être effectués pour fournir l'alimentation électrique. Le voyant ROUGE cesse de clignoter automatiquement au redémarrage du moteur. Faire entrer de l'air frais et aérer le local où la génératrice a subi l'arrêt automatique.

Voir [Figure 2-8](#). Si le système COsense a subi une défaillance et n'assure plus de protection, la génératrice s'arrête automatiquement et un

voyant JAUNE clignote pendant au moins cinq minutes dans l'insigne COsense pour informer l'utilisateur de la défaillance. Le module COsense ne peut être diagnostiqué et réparé que par un technicien compétent du concessionnaire. La génératrice peut être redémarrée mais continuera de s'arrêter.

COsense détecte aussi l'accumulation de monoxyde de carbone issu d'autres sources de combustion de carburant telles que les outils à moteur thermique ou les appareils de chauffage au propane situés dans la zone d'utilisation. Par exemple, si une autre génératrice est utilisée et que son échappement est pointé vers une génératrice équipée de COsense, ce dernier peut provoquer un arrêt en raison de niveaux croissants de CO. Il ne s'agit pas d'une erreur. Du monoxyde de carbone dangereux a été détecté. L'utilisateur doit prendre les mesures nécessaires pour déplacer et rediriger ces appareils de façon à mieux dissiper le monoxyde de carbone et l'éloigner des personnes et des bâtiments occupés.



Figure 2-8. Autocollant d'instructions

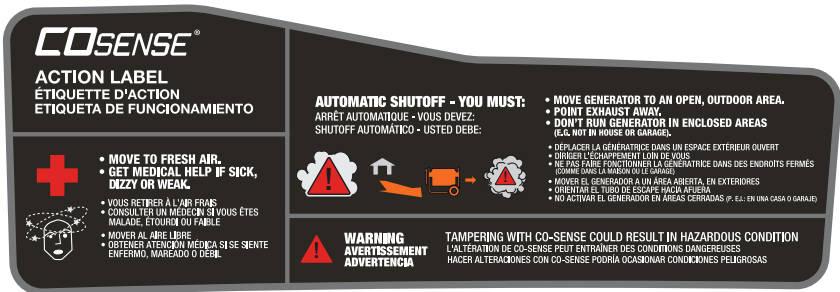

Figure 2-9. Étiquette d'instructions d'action

## Protège-circuits

Les prises c.a. sont protégées par un protège-circuit c.a. En cas de surcharge de la génératrice ou de court-circuit externe, le protège-circuit se déclenche. Si cela se produit, débrancher toutes les charges pour déterminer la cause du problème avant de réutiliser la génératrice. Si le protège-circuit s'est déclenché, réduire la charge.

**REMARQUE :** Un déclenchement répétitif du protège-circuit peut endommager la génératrice ou le matériel.

Pour réarmer le protège-circuit, appuyer sur son bouton poussoir.

## Sortir le contenu de l'emballage

1. Ouvrir l'emballage en le coupant de haut en bas aux quatre coins.
2. Sortir et vérifier le contenu de l'emballage avant l'assemblage. L'emballage doit contenir les articles suivants :

TABLE 3. Accessoires

Article	Qté
Machine principale	1
Manuel de l'utilisateur	1
Huile moteur	1
Entonnoir à huile	1
Trousse d'outillage	1
Garantie de service après-vente	1
Garantie sur les émissions	1

3. Appeler le Service après-vente au 1-888-GENERAC (1-888-436-3722) en ayant le modèle et le numéro de série de l'appareil à disposition s'il manque quoi que ce soit dans l'emballage.
4. Consigner le modèle, le numéro de série et la date d'achat sur la couverture de ce manuel.

## Ajouter de l'huile moteur

### ⚠ MISE EN GARDE

Dommages au moteur. Vérifiez que le type et la quantité de l'huile à moteur sont adéquats avant de démarrer le moteur. Le non-respect de cette consigne pourrait causer des dommages au moteur. (000135)

**REMARQUE :** La génératrice est livrée sans huile dans le moteur. Ajouter l'huile lentement en vérifiant le niveau fréquemment pour ne pas déborder.

1. Placer la génératrice sur une surface de niveau.
2. Retirer les vis et le capot latéral.
3. Vérifier que la zone de remplissage d'huile est propre.
4. Voir **Figure 2-10**. Retirer le bouchon et essuyer la jauge à huile.

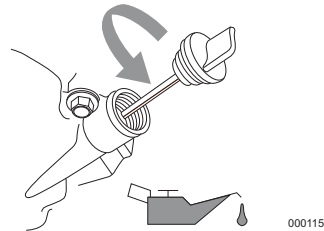
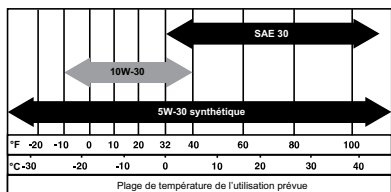

Figure 2-10. Sortir la jauge à huile

5. Placer l'entonnoir dans l'orifice de remplissage. Compléter avec l'huile recommandée s'il y a lieu. Le climat détermine la viscosité d'huile qui convient. Pour choisir la bonne viscosité, consulter le tableau ci-dessous.

**REMARQUE :** Utiliser de l'huile minérale (fournie) pendant le rodage du moteur, avant d'utiliser de l'huile synthétique.



000399

6. Voir **Figure 2-11**. Retirer l'entonnoir et visser la jauge dans l'orifice de remplissage. La vérification du niveau d'huile se fait avec la jauge complètement vissée.

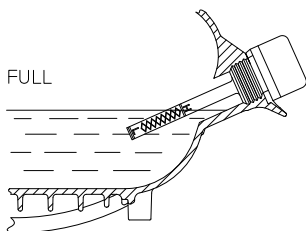

019144

**Figure 2-11. Plage de niveau sécuritaire**

7. Retirer la jauge et vérifier que le niveau est dans la plage de fonctionnement sécuritaire.

**REMARQUE :** Vérifier le niveau d'huile fréquemment durant le remplissage pour ne pas déborder.

8. Remettre le bouchon à jauge en place et le serrer à la main.  
9. Monter le panneau latéral et les vis.

## Carburant



### ▲ DANGER

Explosion et incendie. Le carburant et ses vapeurs sont extrêmement inflammables et explosifs. Ajoutez du carburant dans un endroit bien aéré. Gardez l'appareil loin du feu et des étincelles. Le non-respect de cette consigne entraînera la mort ou des blessures graves.

(000105)



### ▲ DANGER

Risque d'explosion et d'incendie. Ne remplissez pas le réservoir de carburant au-delà du repère maximal. Laissez une certaine marge. Tout remplissage excessif risque de provoquer des déversements de carburant, avec un risque de formation d'incendie ou d'explosion, et de blessures sérieuses, voire mortelles.

(000214)

Les caractéristiques requises du carburant sont les suivantes :

- Essence sans plomb propre et fraîche.
- Indice d'octane de 87 minimum / 87 AKI (91 RON).
- Une teneur en éthanol (essence-alcool) jusqu'à 10 % est acceptable (le cas échéant, un supercarburant sans éthanol est recommandé).
- NE PAS utiliser d'E85.

- NE PAS utiliser un mélange d'essence et d'huile.
  - NE PAS modifier le moteur pour le faire fonctionner avec d'autres types de carburant. Stabiliser le carburant préalablement à son entreposage.
1. Vérifier que l'appareil est à l'arrêt et a complètement refroidi avant de faire le plein d'essence.
  2. Placer l'appareil sur une surface de niveau dans un endroit bien aéré.
  3. Nettoyer la zone autour du bouchon d'essence.
  4. Tourner le bouchon lentement pour l'ouvrir.
  5. Verser lentement l'essence recommandée. Ne pas trop remplir.
  6. Remettre le bouchon de réservoir en place.

**REMARQUE :** En cas de déversement, laisser l'essence s'évaporer avant de démarrer l'appareil.

**REMARQUE IMPORTANTE :** Pour l'entreposage, il est important d'empêcher le gommage de pièces du circuit de carburant telles que le carburateur, le flexible à carburant ou le réservoir. Les mélanges essence-alcool (aussi appelés éthanol ou méthanol) peuvent attirer l'humidité, ce qui provoque leur séparation et la formation d'acides durant l'entreposage. Une essence acide peut endommager le circuit de carburant du moteur durant l'entreposage. Pour éviter les problèmes de moteur, le circuit de carburant doit être vidangé avant tout entreposage de plus de 30 jours. Voir la section **Entreposage**. Ne jamais utiliser de produits détergents pour carburateur ou moteur dans le réservoir d'essence car cela peut provoquer des dommages irréversibles.

## Section 3 Fonctionnement

### Questions concernant le fonctionnement et l'utilisation

Appeler le Service à la clientèle Generac au 1-888-GENERAC (1-888-436-3722) pour toute question ou préoccupation concernant le fonctionnement et l'entretien du matériel.

### Avant de démarrer le moteur

1. Vérifier que le niveau d'huile moteur est correct.
2. Vérifier que le niveau d'essence est correct.
3. Vérifier que la machine repose fermement sur un sol de niveau, avec des dégagements suffisants et dans un endroit bien aéré.

### Préparer la génératrice à l'utilisation



#### ▲ DANGER

Asphyxie. Le moteur en marche produit du monoxyde de carbone, un gaz inodore, incolore et toxique. Le monoxyde de carbone, s'il n'est pas évité, entraînera la mort ou des blessures graves. (000103)



#### ▲ DANGER

Risques d'asphyxie. Le système d'échappement doit être correctement entretenu. N'apportez aucune modification au système d'échappement, vous risqueriez de le rendre dangereux ou non conforme aux codes et/ou normes applicables au niveau local. Le non-respect de cette consigne provoquerait des blessures graves, voire mortelles. (000179b)



#### ▲ AVERTISSEMENT

Risque d'incendie. N'utilisez pas le générateur sans le pare-étincelles. Le non-respect de cette consigne pourrait entraîner la mort ou des blessures graves. (000118a)



#### ▲ AVERTISSEMENT

Asphyxie. Toujours utiliser à l'intérieur une alarme à monoxyde de carbone fonctionnant sur pile, installée selon les instructions du fabricant. Sinon, cela pourrait entraîner la mort ou des blessures graves. (000178a)



#### ▲ AVERTISSEMENT

Risque d'incendie. Les surfaces chaudes peuvent enflammer des matériaux combustibles, ce qui pourrait causer un incendie. Un incendie pourrait entraîner la mort ou des blessures graves. (000110)



#### ▲ AVERTISSEMENT

Surfaces chaudes. Lorsque vous utilisez l'appareil, ne touchez pas aux surfaces chaudes. Gardez l'appareil loin des matériaux combustibles lorsqu'il fonctionne. Le contact avec des surfaces chaudes pourrait entraîner des brûlures graves ou un incendie. (000108)

#### ▲ MISE EN GARDE

Domages à l'équipement et aux biens. Débranchez les charges électriques avant de démarrer ou d'arrêter l'appareil. Le non-respect de cette consigne pourrait causer des dommages à l'équipement et aux biens. (000136)

### Mise à la terre de la génératrice durant son utilisation

Voir **Figure 3-1**. La génératrice est équipée d'une mise à la masse entre son châssis et les bornes de terre des prises de sortie c.a. (voir NEC 250.34 [A]). Cela permet d'utiliser la génératrice en mode portable sans devoir mettre son châssis à la terre comme cela est prévu par NEC 250.34.

- Neutre flottant

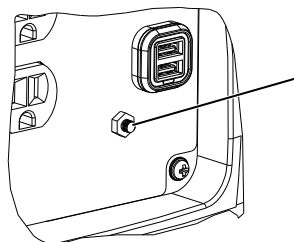

013911

**Figure 3-1. Mise à la terre de la génératrice**

La génératrice (enroulement de la stator) est isolé de sa carcasse et de la broche de terre de sa prise de courant c.a. Les appareils électriques exigent une prise de courant avec mise à la terre ne fonctionnent pas si la borne de terre de la prise n'est pas opérationnelle.

### Raccordement de la génératrice au circuit électrique d'un bâtiment

**REMARQUE IMPORTANTE :** Toujours faire fonctionner la génératrice portable avec la commande de ralenti en position désactivée afin d'écartier les risques de dommages matériels aux appareils électroniques sensibles incapables de gérer la transition entre le ralenti à bas régime et le régime normal de fonctionnement. Passer du régime de ralenti commandé au régime normal de fonctionnement sous des charges réduites (selon équipement)..

Il est conseillé d'utiliser un commutateur de transfert manuel lors du raccordement direct au circuit électrique d'un bâtiment. Le raccordement d'une génératrice portable au circuit électrique d'un bâtiment doit être

effectué par un électricien qualifié en stricte conformité avec les lois et codes de l'électricité en vigueur.

## Exigences particulières

Consulter tous les règlements de l'OSHA (Occupational Safety and Health Administration) ou les codes et ordonnances locaux s'appliquant à l'utilisation prévue de la génératrice.

Consulter un électricien qualifié, un inspecteur en électricité ou les autorités compétentes locales.

- Dans certaines régions, les génératrices doivent être enregistrées auprès des compagnies d'électricité locales.
- Si la génératrice est utilisée sur un chantier, elle peut être soumise à des réglementations additionnelles.

## Connaître les limites de la génératrice

La surcharge d'une génératrice peut endommager la génératrice et les appareils électriques raccordés. Pour éviter les surcharges, respecter ce qui suit :

- Additionner les puissances (en watts) de toutes les charges électriques à raccorder en même temps. Le total NE doit PAS être supérieur à la puissance nominale de la génératrice.
  - La puissance nominale des ampoules d'éclairage figure sur les ampoules. La puissance des outils, appareils et moteurs se trouve sur la plaque ou l'étiquette signalétique apposée sur ceux-ci.
  - Si l'information de puissance n'est pas fournie, multiplier la tension par le courant nominal (volts x ampères = watts).
  - Certains moteurs électriques, comme les moteurs à induction, demandent environ trois fois plus de puissance au démarrage qu'en régime permanent. Cet appel de puissance ne dure que quelques secondes durant le démarrage de ces moteurs. Assurez-vous d'allouer une puissance de démarrage suffisante pour les appareils à faire fonctionner sur la génératrice.
1. Calculer la puissance nécessaire pour faire démarrer le plus gros moteur.
  2. Ajouter cette valeur à la puissance de marche de toutes les autres charges raccordées.

Le Guide de référence des puissances est fourni pour vous aider à déterminer le nombre d'appareils pouvant être alimentés en même temps par la génératrice.

**REMARQUE :** Toutes les données sont approximatives. Voir la puissance consommée sur l'étiquette signalétique des appareils.

## Guide de référence des puissances

Appareil	Puissance de marche
*Conditionneur d'air (12 000 BTU)	1700
*Conditionneur d'air (24 000 BTU)	3800
*Conditionneur d'air (40 000 BTU)	6000
Chargeur de batterie (20 A)	500
Ponceuse à courroie (3 po)	1000
Scie à chaîne	1200
Scie circulaire (7-1/4 po)	1250 à 1400
*Sècheuse de linge (électrique)	5750
*Sècheuse de linge (gaz)	700
*Laveuse de linge	1150
Cafetière électrique	1750
*Compresseur (1 HP)	2000
*Compresseur (3/4 HP)	1800
*Compresseur (1/2 HP)	1400
Fer à friser	700
*Déshumidificateur	650
Ponceuse à disque (9 po)	1200
Coupe-bordure	500
Couverture électrique	400
Pistolet cloueur électrique	1200
Cuisinière électrique (par élément)	1500
Poêle électrique	1250
*Congélateur	700
*Ventilateur de chaudière (3/5 HP)	875
*Ouvre-porte de garage	500 à 750
Sèche-cheveux	1200
Perceuse à main	250 à 1100
Taille-haie	450
Clé à chocs	500
Fer à repasser	1200
*Pompe à jet	800
Tondeuse à gazon	1200
Ampoule d'éclairage (incandescente)	100
Four à micro-ondes	700 à 1000
*Refrigerateur de lait	1100
Brûleur à mazout de chaudière	300
Radiateur autonome au mazout (140 000 BTU)	400
Radiateur autonome au mazout (85 000 BTU)	225
Radiateur autonome au mazout (30 000 BTU)	150

*Pulvérisateur de peinture sans air (1/3 HP)	600
Pulvérisateur de peinture sans air (manuel)	150
Radio	50 à 200
*Réfrigérateur	700
Mijoteuse	200
*Pompe submersible (1-1/2 HP)	2800
*Pompe submersible (1 HP)	2000
*Pompe submersible (1/2 HP)	1500
*Pompe de puisard	800 à 1050
*Banc de scie (10 po)	1750 à 2000
Téléviseur	50 à 300
Grille-pain	1000 à 1650
Coupe-bordure	500
*Compter trois fois la puissance indiquée pour le démarrage de ces appareils.	

## Transport et inclinaison de la machine

- Ne pas entreposer ni transporter cette machine à un angle supérieur à 15 degrés.
- Deux (2) personnes sont nécessaires pour soulever l'appareil.
- Laisser l'appareil refroidir avant de le transporter ou de le ranger dans un espace fermé.
- NE PAS déplacer l'appareil pendant qu'il est en marche.

## Démarrer un moteur à lanceur à rappel



### ⚠ AVERTISSEMENT

Risque lié au lanceur à rappel. Le cordon du lanceur à rappel pourrait se rétracter de façon inattendue. Un effet de rebond pourrait entraîner la mort ou des blessures graves.

(000183)

### ⚠ MISE EN GARDE

Domages à l'équipement et aux biens. Débranchez les charges électriques avant de démarrer ou d'arrêter l'appareil. Le non-respect de cette consigne pourrait causer des dommages à l'équipement et aux biens.

(000136)

1. Voir [Figure 3-2](#). Mettre le bouton PowerDial en position CHOKE (3).
2. Mettre le commutateur du mode économie sur OFF (sur certains modèles).
3. Saisir fermement la poignée de lanceur et tirer lentement jusqu'à sentir une résistance. Tirer vivement vers le haut.

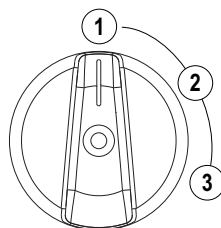

011949

**Figure 3-2. Positions du bouton PowerDial**

4. Voir [Figure 3-2](#). Lorsque le moteur démarre, mettre le bouton OFF/RUN/CHOKE sur RUN (2). L'utilisation du volet de départ est réduite lorsque le bouton OFF/RUN/CHOKE est placé en position RUN.

**REMARQUE :** Si le moteur se lance puis s'arrête, ramener le bouton OFF/RUN/CHOKE en position OFF et répéter la procédure de démarrage.

**REMARQUE IMPORTANTE :** Voir [Figure 3-3](#). Ne pas surcharger la génératrice ni les prises individuelles. En cas de surcharge, le voyant de surcharge (A) s'allume et la tension de sortie est coupée. Pour corriger la situation, voir [Voyants d'état de la génératrice](#). Lire attentivement la section [Connaitre les limites de la génératrice](#).

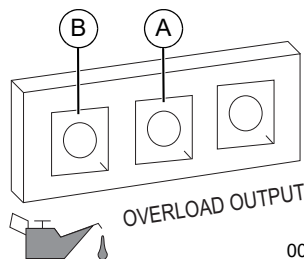

005483

**Figure 3-3. Erreur avec arrêt**

## Mise à l'arrêt de la génératrice

### ⚠ MISE EN GARDE

Domages à l'équipement et aux biens. Débranchez les charges électriques avant de démarrer ou d'arrêter l'appareil. Le non-respect de cette consigne pourrait causer des dommages à l'équipement et aux biens.

(000136)

1. Arrêter tous les appareils et les débrancher des prises de la génératrice.
2. Laisser tourner la génératrice à vide durant quelques minutes pour stabiliser les températures internes du moteur et de la génératrice.
3. Voir [Figure 3-2](#). Mettre le bouton PowerDial en position OFF (3).

---

## Démarrer un moteur chaud

### **⚠ MISE EN GARDE**

Dommmages à l'équipement et aux biens. Débranchez les charges électriques avant de démarrer ou d'arrêter l'appareil. Le non-respect de cette consigne pourrait causer des dommages à l'équipement et aux biens.

(000136)

1. Voir **Figure 3-2**. Tourner le bouton PowerDial de la position OFF à RUN. Cela ouvre la vanne de carburant et permet le démarrage.
2. Saisir fermement la poignée de lanceur et tirer lentement jusqu'à sentir une résistance. Tirer vivement vers le haut.

## Système d'arrêt en cas de faible niveau d'huile

Le moteur est équipé d'un capteur de faible niveau d'huile conçu pour couper automatiquement le moteur lorsque le niveau d'huile chute en dessous d'un niveau spécifié. Tant que le réservoir d'huile ne sera pas rempli au niveau approprié, le moteur ne fonctionnera pas.

**REMARQUE IMPORTANTE : Vérifiez les niveaux d'huile moteur et de carburant avant toute utilisation.**

## Fonctionnement en parallèle

Voir le manuel de l'utilisateur du nécessaire de mise en parallèle ou s'adresser à un IASD.

**REMARQUE :** Tous les raccordements du nécessaire de mise en parallèle doivent être faits alors que les deux onduleurs sont hors tension et toutes leurs charges déconnectées.

1. S'assurer que le commutateur du mode économie est dans la même position sur les deux génératrices.
2. Effectuer les raccordements en parallèle aux prises des deux onduleurs Generac comme indiqué dans le manuel de l'utilisateur fourni avec le nécessaire.

**REMARQUE :** Ne débrancher aucun raccordement de mise en parallèle une fois que les génératrices sont en marche.

3. Démarrer les deux génératrices conformément aux instructions de démarrage. Une fois que les témoins de tension de sortie verts sont allumés, les appareils à alimenter pourront être branchés et utilisés sur les prises du nécessaire de mise en parallèle.
4. Suivre les instructions de **Mise à l'arrêt de la génératrice**.

**REMARQUE :** Utiliser seulement un nécessaire de mise en parallèle homologué par Generac.



## Section 4 Entretien et dépannage

### Entretien

Un entretien régulier permet d'améliorer les performances et de prolonger la durée de vie du moteur/de l'équipement. Generac Power Systems, Inc. préconise que tous les travaux d'entretien soient menés par un IASD (Independent Authorized Service Dealer, fournisseur de services d'entretien agréé indépendant). Pour l'entretien régulier, le remplacement ou la réparation des appareils et des systèmes de contrôle des émissions, le propriétaire peut faire appel à la personne ou à l'atelier de réparation de son choix. Toutefois, pour obtenir un service de garantie relatif au contrôle des émissions sans frais, cette tâche doit être confiée à un IASD. Consultez la garantie en matière d'émissions.

**REMARQUE :** Pour toute question concernant le remplacement de pièces, composer le 1-888-GENERAC (1-888-436-3722).

### Calendrier d'entretien

Respecter les intervalles du calendrier d'entretien, à la première des échéances en fonction de l'utilisation.

**REMARQUE :** Les conditions adverses nécessitent des intervalles plus rapprochés.

**REMARQUE :** Tous les réglages et opérations d'entretien requis doivent être effectués comme indiqué dans le tableau suivant.

À chaque utilisation
Vérifier le niveau d'huile moteur
Toutes les 100 heures ou tous les 6 mois
Nettoyer/changer le filtre à air**
Changer l'huile †
Nettoyer les événements de l'enceinte
Nettoyer/changer le pare-étincelles
Toutes les 300 heures ou chaque année*
Changer la bougie
Changer le filtre à carburant +
Réglage du jeu des soupapes***
Vérifier/changer le tuyau de reniflard du carter
Vérifier les raccords/attaches +

- † Changer l'huile au bout du premier mois ou de 20 heures de fonctionnement, à la première de ces éventualités.
- + À être effectué par un IASD.
- \* En cas d'utilisation sous des charges importantes ou à des températures élevées, changer l'huile à tous les mois.
- \*\* Dans des conditions sales ou poussiéreuses, nettoyer plus fréquemment. Changer les éléments du filtre à air s'ils ne peuvent être suffisamment nettoyés.
- \*\*\* Vérifier le jeu des soupapes et le régler s'il y a lieu au bout des premières 50 heures de fonctionnement.

### Entretien préventif

#### AVERTISSEMENT

Risques de blessure. Attention à ne jamais introduire d'objets via les fentes de refroidissement. Le générateur peut démarrer à tout moment, et ainsi provoquer des blessures sérieuses, voire mortelles, et endommager considérablement l'appareil. (000142a)

La saleté peut entraîner un mauvais fonctionnement et des dommages matériels. Nettoyer la génératrice tous les jours ou avant chaque utilisation. Maintenir la zone autour et à l'arrière du silencieux exempt de matières combustibles. Contrôler toutes les ouvertures d'air de refroidissement de la génératrice.

- Utiliser un chiffon humide pour essuyer les surfaces extérieures.
- Utiliser une brosse à poils souples pour détacher la saleté séchée, l'huile, etc.
- Utiliser un aspirateur pour éliminer la saleté.
- De l'air comprimé à basse pression (ne dépassant pas 25 psi) peut être utilisé pour souffler la saleté. Contrôler les fentes et ouvertures d'air de refroidissement de la génératrice. Elles doivent être maintenues propres et sans obstruction.

**REMARQUE :** NE PAS utiliser de tuyau d'arrosage pour nettoyer la génératrice. L'eau peut pénétrer dans le circuit de carburant et causer des problèmes. Si de l'eau pénètre par les fentes d'air de refroidissement de la génératrice, de l'humidité est retenue dans les espaces et les creux de l'isolation des enroulements du rotor et du stator. L'accumulation d'eau et de saleté sur les enroulements internes de la génératrice diminue la résistance d'isolement des enroulements.

## Entretien du moteur

### **AVERTISSEMENT**

Démarrage accidentel. Débranchez les câbles de bougie lorsque vous travaillez sur l'appareil. Le non-respect de cette consigne pourrait entraîner la mort ou des blessures graves.

(000141)

### Huiles moteur recommandées

Afin que la garantie du produit reste en vigueur, l'entretien de l'huile à moteur doit être fait conformément aux recommandations du présent manuel. Pour un entretien facile, des troussees d'entretien conçues pour cet appareil sont offertes par le fabricant. Elles comprennent de l'huile à moteur, un filtre à huile, un filtre à air, des bougies d'allumage, un chiffon et un entonnoir. Ces troussees sont disponibles auprès d'un fournisseur indépendant de services d'entretien agréé.

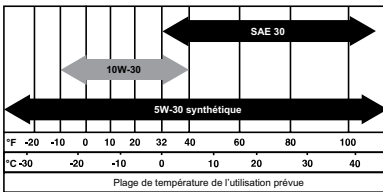

000399

## Vérifier le niveau d'huile moteur

### **AVERTISSEMENT**



Risque de brûlures. Laissez refroidir le moteur avant de vidanger l'huile ou le liquide de refroidissement. Le non-respect de cette consigne pourrait entraîner la mort ou des blessures graves.

(000139)

Vérifier le niveau d'huile avant chaque utilisation ou toutes les 8 heures de fonctionnement.

1. Placer la génératrice sur une surface de niveau.
2. Retirer les vis et le capot latéral.
3. Nettoyer la zone autour du bouchon de remplissage d'huile.
4. Voir **Figure 4-1**. Retirer le bouchon et essuyer la jauge à huile.

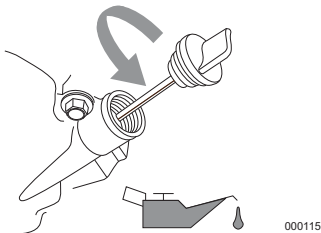

**Figure 4-1. Remplissage d'huile moteur**

5. Voir **Figure 4-2**. Visser la jauge dans l'orifice de remplissage. La vérification du niveau d'huile se fait avec la jauge complètement vissée.

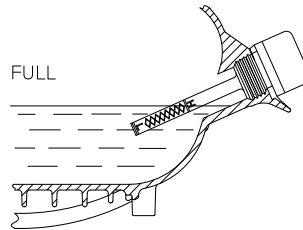

**Figure 4-2. Plage de niveau sécuritaire**

6. Retirer la jauge et vérifier que le niveau est dans la plage de fonctionnement sécuritaire.
  7. Compléter avec l'huile recommandée s'il y a lieu.
- REMARQUE :** Vérifier le niveau d'huile fréquemment durant le remplissage pour ne pas déborder.
8. Remettre le bouchon à jauge en place et le serrer à la main.
- REMARQUE :** Certains modèles comportent plusieurs orifices de remplissage d'huile. L'utilisation d'un seul d'entre eux suffit.
9. Monter le panneau latéral et les vis.

## Changer l'huile moteur

### **AVERTISSEMENT**

Démarrage accidentel. Débranchez les câbles de bougie lorsque vous travaillez sur l'appareil. Le non-respect de cette consigne pourrait entraîner la mort ou des blessures graves.

(000141)

Si la génératrice est utilisée dans des conditions extrêmes, dans un environnement salissant ou poussiéreux, ou par temps très chaud, changer l'huile plus fréquemment.

**REMARQUE :** Ne pas polluer. Économiser les ressources. Ramener l'huile usagée à un centre de collecte.

Vidanger l'huile alors que le moteur est encore chaud d'avoir fonctionné, de la façon suivante :

1. Placer la génératrice sur une surface de niveau.
2. Retirer les vis, le capot latéral et le capuchon de bougie.
3. Débrancher le câble de bougie et le placer de façon à empêcher tout contact avec la bougie.
4. Nettoyer la zone autour des bouchons de remplissage et de vidange d'huile.
5. Retirer le bouchon-jauge d'huile et essuyer la jauge d'huile.
6. Incliner l'appareil et vider toute son huile dans un récipient adapté.

- Une fois l'huile complètement vidangée, remonter le bouchon de vidange d'huile et le serrer fermement.
- Voir **Figure 4-3**. Placer l'entonnoir dans l'orifice de remplissage. Compléter avec l'huile recommandée s'il y a lieu.

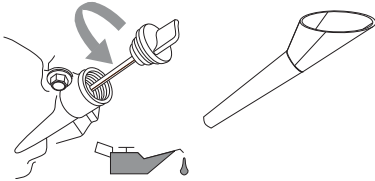

**Figure 4-3. Orifice de remplissage d'huile avec entonnoir**

- Voir **Figure 4-2**. Pour vérifier le niveau d'huile, retirer l'entonnoir et insérer la jauge dans l'orifice de remplissage sans la visser.
- Retirer la jauge et vérifier que le niveau est dans la plage de fonctionnement sécuritaire.

**REMARQUE :** Vérifier le niveau d'huile fréquemment durant le remplissage pour ne pas déborder.

- Remettre le bouchon à jauge en place et le serrer à la main.
- Essuyer tout débordement d'huile.
- Remonter le panneau latéral, les vis et le capuchon de bougie.
- Éliminer l'huile comme il se doit conformément à toutes les réglementations en vigueur.

## Filtre à air

Un filtre à air encrassé empêche le moteur de fonctionner correctement et peut l'endommager. Dans un environnement salissant ou poussiéreux, effectuer l'entretien du filtre à air plus fréquemment.

Pour effectuer l'entretien du filtre à air :

- Voir **Figure 4-4**. Dévisser la vis (A) et déposer le couvercle du filtre.
- Laver le filtre (B) dans une eau savonneuse. Presser le filtre dans une serviette propre pour l'essorer (NE PAS LE VRILLER).
- Nettoyer le couvercle du filtre avant de le remonter.
- Remonter le capot latéral et les vis.

**REMARQUE :** Pour commander un filtre à air neuf, appeler le centre de service après-vente autorisé le plus proche au 1-888-436-3722.

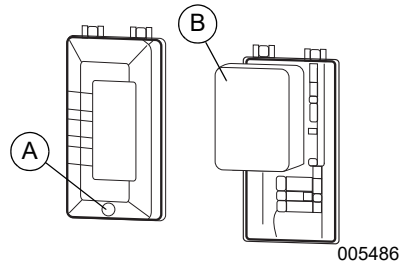
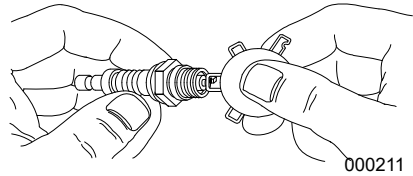

**Figure 4-4. Filtre à air**

## Entretien de la bougie

Pour effectuer l'entretien de la bougie :

- Voir **Figure 2-1**. Retirer le capuchon de bougie et débranche le câble de bougie.
- Nettoyer le pourtour de la bougie.
- Retirer et contrôler la bougie.
- Voir **Figure 4-5**. Vérifier l'écartement de la bougie à l'aide d'une jauge d'épaisseur et le régler entre 0,6 et 0,8 mm (0,024 à 0,031 po).



**Figure 4-5. Bougie d'allumage**

**REMARQUE :** Si le métal des électrodes est attaqué ou si la porcelaine est fendillée, remplacer la bougie. Utiliser **UNIQUEMENT** une bougie de rechange recommandée. Voir **Caractéristiques du produit**.

- Serrer d'abord la bougie à la main puis de 3/8 à 1/2 tour supplémentaire à l'aide d'une clé à bougie.

## Contrôler le silencieux et le pare-étincelles

**REMARQUE :** L'utilisation ou l'exploitation de tout moteur thermique dans un lieu couvert de forêt, de broussailles ou d'herbes est une infraction à la section 4442 du California Public Resource Code, sauf si le système d'échappement est équipé d'un dispositif pare-étincelles, tel que défini dans la section 4442, en bon état de fonctionnement. D'autres juridictions fédérales ou provinciales peuvent avoir des lois semblables.

Pour obtenir un pare-étincelles conçu pour le système d'échappement de ce moteur, s'adresser au constructeur d'origine, au revendeur ou à un concessionnaire.

**REMARQUE :** Utiliser UNIQUEMENT des pièces de rechange d'origine.

Vérifier l'absence de fissures, corrosion ou autres dommages sur le silencieux. Le cas échéant, déposer le pare-étincelles et vérifier l'absence de dommages ou d'encrassement. Changer les pièces s'il y a lieu.

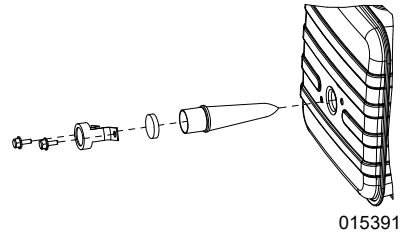

Figure 4-6. Tamis pare-étincelles

## Contrôler le tamis pare-étincelles



### ⚠ AVERTISSEMENT

Surfaces chaudes. Lorsque vous utilisez l'appareil, ne touchez pas aux surfaces chaudes. Gardez l'appareil loin des matériaux combustibles lorsqu'il fonctionne. Le contact avec des surfaces chaudes pourrait entraîner des brûlures graves ou un incendie. (000108)

## Nettoyer le tamis pare-étincelles

Le silencieux d'échappement du moteur comporte un tamis pare-étincelles. Contrôler et nettoyer ce tamis toutes les 100 heures de fonctionnement ou tous les six mois, à la première de ces éventualités.

Pour effectuer l'entretien du pare-étincelles :

1. Voir **Figure 4-6**. Retirer les vis pour retirer la pièce de retenue.
2. Extraire les tamis pare-étincelles du tube d'échappement du silencieux.
3. Contrôler les tamis et les changer s'ils sont déchirés, perforés ou autrement endommagés. Ne JAMAIS utiliser de tamis défectueux. S'ils sont en bon état, les nettoyer avec un solvant du commerce.
4. Remettre les tamis, la pièce de retenue et les vis en place.

## Jeu des soupapes

**IMPORTANT :** Veuillez communiquer avec un fournisseur de services d'entretien agréé indépendant pour de l'assistance. Un jeu de soupape approprié est essentiel pour prolonger la durée de vie du moteur.

Vérifier le jeu des soupapes au bout des premières cinquante heures de fonctionnement. Le régler s'il y a lieu.

- Admission —  $0,125 \pm 0,0225$  mm (à froid) ( $0,005$  po  $\pm 0,001$  po)
- Échappement —  $0,150 \pm 0,050$  mm (à froid) ( $0,006$  po  $\pm 0,002$  po)

## Entreposage

### Généralités



### ⚠ DANGER

Explosion et incendie. Le carburant et ses vapeurs sont extrêmement inflammables et explosifs. Entreposez le carburant dans un endroit bien aéré. Gardez-le loin du feu et des étincelles. Le non-respect de cette consigne entraînera la mort ou des blessures graves. (000143)



### ⚠ AVERTISSEMENT

Risque d'incendie. Vérifiez que l'appareil a bien refroidi avant d'installer une protection de rangement et d'entreposer l'appareil. Le contact avec des surfaces chaudes pourrait entraîner un incendie. (000109)

Il est conseillé de faire fonctionner la génératrice pendant 30 minutes tous les 30 jours. Si ce n'est pas possible, se référer à la liste ci-dessous pour les préparatifs d'entreposage de la machine.

- NE PAS placer de housse sur une génératrice chaude. Laisser la machine refroidir jusqu'à la température ambiante avant de l'entreposer.
- NE PAS entreposer d'essence d'une saison à l'autre à moins de l'avoir traitée comme il se doit.
- Changer le bidon d'essence s'il y a de la rouille. La présence de rouille dans l'essence entraîne des problèmes de circuit de carburant.
- Recouvrir la machine d'une housse protectrice résistant à l'humidité.

- Entreposer la machine dans un endroit propre et sec.
- Toujours entreposer la génératrice et le carburant à l'écart de sources de chaleur et d'inflammation.

## Changer l'huile

Changer l'huile moteur avant l'entreposage. Voir **Changer l'huile moteur**.

## Préparer le circuit de carburant et le moteur pour l'entreposage



### ⚠ AVERTISSEMENT

Perte de la vision. Une protection oculaire est requise pour éviter les projections provenant du trou de bougie d'allumage pendant le lancement du moteur. Ne pas porter de protection oculaire pourrait entraîner la perte de la vision.

(000181)

L'essence entreposée plus de 30 jours peut se détériorer et endommager les éléments du circuit de carburant. Garder l'essence fraîche, utiliser un stabilisateur d'essence.

Si un stabilisateur d'essence est ajouté au circuit de carburant, préparer le moteur et le faire fonctionner en vue d'un entreposage de longue durée. Laisser le moteur tourner durant 10 à 15 minutes pour faire circuler le stabilisateur dans le circuit de carburant. Une essence bien préparée peut être entreposée jusqu'à 24 mois.

**REMARQUE :** Si l'essence n'a pas été traitée avec un stabilisateur, elle doit être vidée dans un récipient homologué. Garder le moteur en marche jusqu'à ce qu'il s'arrête par manque de carburant. Il est conseillé d'utiliser un stabilisateur dans le récipient d'entreposage de l'essence pour la garder fraîche.

1. Voir **Figure 4-7**. Desserrer la vis (A) et vidanger le carburant du carburateur.

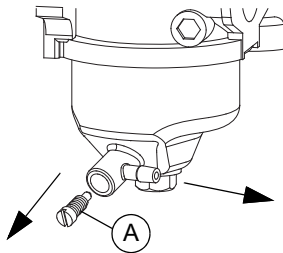

011954

**Figure 4-7. Vidanger le carburant du carburateur**

2. Changer l'huile moteur.
3. Démontez la bougie.
4. Verser une cuillère à soupe (5 à 10 cc) d'huile moteur propre ou vaporiser une huile à brumiser adaptée dans le cylindre.
5. Tirer le cordon du lanceur plusieurs fois pour répartir l'huile dans le cylindre.
6. Remonter la bougie.
7. Tirer le cordon lentement jusqu'à sentir une résistance. Cela ferme les soupapes pour empêcher l'humidité d'entrer dans le cylindre. Ramener lentement le cordon.

## Dépannage

PROBLÈME	CAUSE	CORRECTION
Le moteur ne démarre pas.	<ol style="list-style-type: none"> <li>1. Bouton de marche en position OFF.</li> <li>2. Panne de carburant.</li> <li>3. Bougie défectueuse.</li> <li>4. Filtre à carburant obstrué.</li> <li>5. Bouton de marche défectueux ou coincé.</li> <li>6. Mauvais niveau d'huile moteur.</li> <li>7. Bobine d'allumage défectueuse.</li> <li>8. Carburateur noyé.</li> <li>9. Papillon des gaz fermé.</li> </ol>	<ol style="list-style-type: none"> <li>1. Mettre le bouton de marche sur ON.</li> <li>2. Remplir le réservoir d'essence.</li> <li>3. Changer la bougie.</li> <li>4. Changer l'essence et le filtre à essence.</li> <li>5. S'adresser à un IASD.</li> <li>6. Vérifier/compléter le niveau d'huile.</li> <li>7. S'adresser à un IASD.</li> <li>8. Vider le carburateur.</li> <li>9. Ouvrir le papillon (le pousser vers l'arrière).</li> </ol>
Le moteur démarre puis s'arrête.	<ol style="list-style-type: none"> <li>1. Panne de carburant.</li> <li>2. Mauvais niveau d'huile moteur.</li> <li>3. Essence contaminée.</li> <li>4. Contacteur de bas niveau d'huile défectueux.</li> </ol>	<ol style="list-style-type: none"> <li>1. Remplir le réservoir de carburant.</li> <li>2. Vérifier le niveau d'huile moteur.</li> <li>3. S'adresser à un IASD.</li> <li>4. S'adresser à un IASD.</li> </ol>
Le moteur ne démarre pas ou il démarre et a des ratés.*	<ol style="list-style-type: none"> <li>1. Volet de départ coincé ou laissé engagé.</li> <li>2. Filtre à air sale ou obstrué.</li> <li>3. Bougie défectueuse ou encrassée.</li> <li>4. Filtre à carburant sale.</li> <li>5. Carburateur sale ou engorgé.</li> <li>6. Moteur pas encore chaud.</li> <li>7. Pare-étincelles obstrué.</li> </ol>	<ol style="list-style-type: none"> <li>1. Couper le volet de départ.</li> <li>2. Nettoyer ou changer le filtre à air.</li> <li>3. Changer la bougie.</li> <li>4. Changer l'essence et le filtre à essence.</li> <li>5. Nettoyer le carburateur.</li> <li>6. Modifier progressivement le bouton de marche et réduire le volet de départ jusqu'à ce que le moteur tourne normalement en position de marche (RUN).</li> <li>7. Nettoyer le pare-étincelles.</li> </ol>
Pas de tension de sortie c.a.	<ol style="list-style-type: none"> <li>1. Génératrice surchargée.</li> <li>2. Surchauffe du module onduleur.</li> <li>3. Court-circuit dans un appareil raccordé.</li> <li>4. Module onduleur défectueux.</li> <li>5. Le disjoncteur est déclenché.</li> </ol>	<ol style="list-style-type: none"> <li>1. Débrancher toutes les charges. Arrêter la génératrice pour réinitialiser le module. Réduire la charge, redémarrer la génératrice.</li> <li>2. S'assurer que la trappe d'entretien est en place. Laisser refroidir pendant 15 minutes en faisant tourner le moteur à vide. Tenir le bouton de réinitialisation (Reset) enfoncé sur le tableau de commande, redémarrer la génératrice.</li> <li>3. Vérifier l'état du cordon de rallonge et des appareils raccordés. Tenir le bouton de réinitialisation (Reset) enfoncé sur le tableau de commande.</li> <li>4. S'adresser à un IASD.</li> <li>5. Appuyer sur le bouton du disjoncteur pour le réarmer.</li> </ol>
Fuite d'essence par les flexibles de vidange.	<ol style="list-style-type: none"> <li>1. Le robinet de vidange du bol de carburateur n'est pas fermé.</li> </ol>	<ol style="list-style-type: none"> <li>1. Tourner le robinet dans sens des aiguilles d'une montre pour le fermer.</li> </ol>

PROBLÈME	CAUSE	CORRECTION
Le moteur démarre et s'arrête immédiatement.	<ol style="list-style-type: none"> <li>1. Arrêt COsense en raison d'une accumulation de monoxyde de carbone si un voyant rouge clignote sur l'insigne du panneau latéral.</li> <li>2. Arrêt COsense en raison d'une défaillance du système si un voyant jaune clignote sur l'insigne du panneau latéral.</li> </ol>	<ol style="list-style-type: none"> <li>1. Suivre toutes les consignes de sécurité et placer la génératrice dans un endroit extérieur dégagé, loin des portes, fenêtres et événements.</li> <li>2. Démarrer pour confirmer que le voyant jaune clignote si ou quand la génératrice s'arrête. Si la défaillance de COsense et la mise à l'arrêt se reproduisent, communiquer avec un IASD.</li> </ol>
* Le régime moteur augmente et diminue — Ceci est normal lorsque la génératrice démarre et que les charges varient.		

# Schéma de câblage

WD/SD GP3300i avec détection de CO

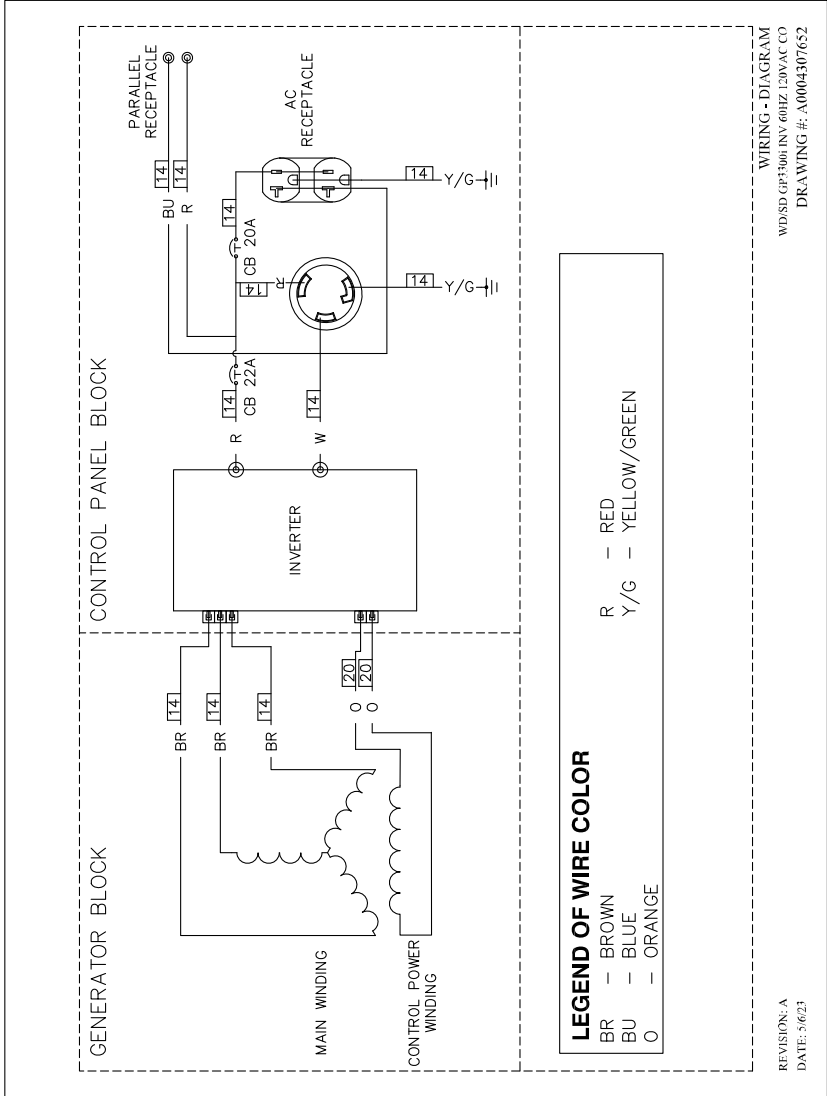



---

## Notes

---

## Notes



Réf. A0001141434 Rév. J 25/07/2024

©2024 Generac Power Systems, Inc.

Tous droits réservés

Les spécifications sont sujettes à modification sans préavis. Aucune forme de reproduction n'est autorisée sans le consentement écrit préalable de Generac Power Systems, Inc.

**GENERAC**<sup>®</sup>

Generac Power Systems, Inc.  
S45 W29290 Hwy. 59  
Waukesha, WI 53189

1-888-GENERAC (1-888-436-3722)

[www.generac.com](http://www.generac.com)