

MFL68005582

| Tolerance Grade | Length (mm) | | | | | | | | | |
|-----------------|------------------------|----------------|-------|-----|------|--------|---------|----------|-----------|-----------|
| | Mark | Classification | 0.5□3 | 3□6 | 6□30 | 30□120 | 120□400 | 400□1000 | 1000□2000 | 2000□4000 |
| F | Fine (□J-Grade) | 0.05 | 0.05 | 0.1 | 0.15 | 0.2 | 0.3 | 0.5 | - | |
| M | Medium (□K-Grade) | 0.1 | 0.1 | 0.2 | 0.3 | 0.5 | 0.8 | 1.2 | 2.0 | |
| Ⓢ | Coarse (□L-Grade) | 0.2 | 0.3 | 0.5 | 0.8 | 1.2 | 2.0 | 3.0 | 4.0 | |
| V | Very Coarse (□M-Grade) | - | 0.5 | 1.0 | 1.5 | 2.5 | 4.0 | 6.0 | 0.8 | |

RELEASING THIS DRAWING WITHOUT PERMISSION LG Electronics SHOULD BE ACCUSED ACCORDING TO THE LAWS AND COMPANY RULES.
이 도면은 LG전자의 자산으로 불법 유출시 관계법과 회사규정에 의해 처벌됨.

| SEC. WORK | 가 BRAND | 나 MODEL | 다 P/NO. | PRINTING DEGREE | MATERIAL AND PRINTING DESCRIPTION | LG MODEL 명 | SUFFIX | LANGUAGE | PAGE | REMARK |
|-----------|---------|--|-------------|-----------------|--|---|---------|-----------------|-------------------------|---|
| 82 | LG | WM3700H*A WM3900H*A WM3500CW WM3460C* ⚠ WM3400C* | MFL68005582 | 1 | 외지 SNOW WHITE 150g OFFSET 인쇄 내지 SNOW WHITE 80g OFFSET 인쇄 ⚠ Natural Paper 80g (Offset Printing) | F3L2CYU5W F3L2CYU5T F3L2CYU2W F3L2CYU2E F3L2CNU4W F3L2CNU3W F3L2CNU9T | A**EUUS | ENGLISH+SPANISH | ⚠ 92 87 84 ⚠ 8 | VICTOR2 양산 업체 : JMI (TN) 수정 업체 : 삼흥기획 (CW) Bonding ☑ Saddle Stitch ⚠ |

<< 주 기 >>

1. 재질, 인쇄방법, 인쇄도수, 외곽치수등은 작업표에 준한다.
2. 인쇄내용, 문자크기 및 형상, 선의 굵기 등은 설계에서 제시된 FILM에 준함.
3. 외곽치수는 절단후 치수임.
4. 양산전에 설계 한도를 득할 것.
5. 본 부품에 금지물질이 포함되지 않도록 하고, 상세내용은 LG(63)-A-5501-34를 만족할 것.

<< NOTES >>

1. Material, printing and exterior size are refer to work tables.
2. Printing, text size and line are based on LG design film.
3. Exterior size on the drawing is cutting line.
4. Before product controlled by criteria sample.
5. The part should not contain prohibited substances(Pb,Cd,Hg,Cr+6,PBB,PBDE) and details should comply with LG standard of LG(63)-A-5501-34.

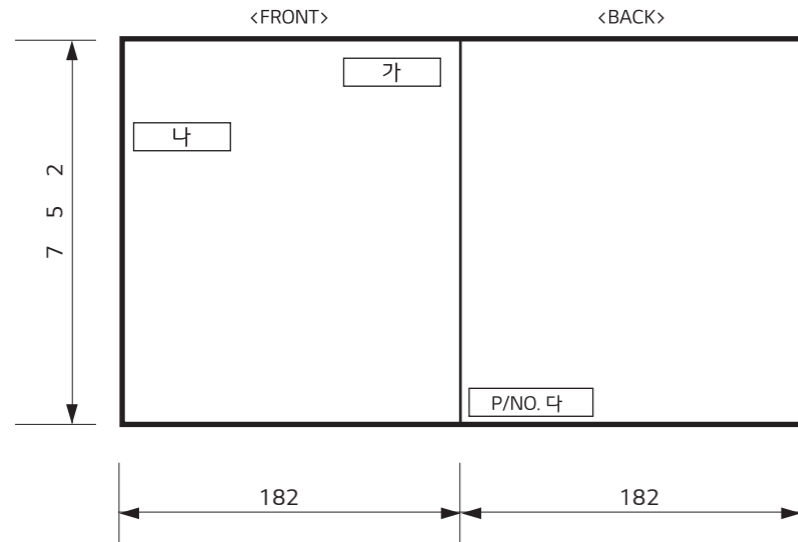

PDF ILLUSTRATOR
DR COMPLETED
도면 DR 완료
완료일 : 14.11.03

| REV. NO. 기호 | REVISION DESCRIPTION 변경 사항 | REF. NO. 서명 번호 | DATE 년/월/일 | PREPARED 서명자 | APPROVED 승인자 |
|-------------|--|----------------|------------|----------------|--------------|
| ⚠ | Update address of LG legal department. Added vibration sensor error messages to error message table. Added V2 Pro and Better refresh model names | EHBK600037 | 20/06/25 | Russell Wilson | Nungseo Park |
| ⚠ | Adding memo pages at the request of the supplier. Adding the WM3400C* model name to applicable models. | EHBK400018 | 20/04/09 | Russell Wilson | Nungseo Park |
| ⚠ | Adding tolerances to page dimensions ,correcting PF error meaning, changing material description, page number and binding method | EHBK100018 | 20/01/24 | Russell Wilson | Nungseo Park |
| ⚠ | Correcting formatting errors | EHBIA00015 | 19/11/04 | Russell Wilson | Nungseo Park |
| ⚠ | Match Liability statement with Global Product Standard | EHBIB00044 | 19/08/25 | Elijah Brown | Nungseo Park |
| ⚠ | Added Race Track model name | EHBIG00014 | 19/07/07 | Connor Setz | Nungseo Park |
| ⚠ | Added bullet point warning about tub corrosion | EHBIS00036 | 19/05/31 | Russell Wilson | Nungseo Park |
| ⚠ | Move QR code, and remove "Chemical Words" | EHBIA00028 | 19/04/25 | Elijah Brown | Nungseo Park |
| ⚠ | Correction for the commonization of Victor2 Tool model | EAGIC00627 | 18/12/20 | Dajung Lee | Namchul.Kim |

| TRIG. | UNIT | mm | SCALE | N | S | T I T L E |
|----------------------------------|-------------------|-------------------|-------------------|-------------------|---|-----------------------|
| MODELING | DESIGNED | REVIEWED | CHECKED | APPROVED | | |
| | 이 다 정 18.11.21 | 신 중 일 18.11.21 | 이 갑 선 18.11.21 | 김 남 철 18.11.22 | | VICTOR2_899_SIMPLE |
| LG 전자 (주) LG Electronics Inc. | | | RELATED DWG. | DWG. No. | | 1/1 |
| | | | | | | MFL68005582 |



ENGLISH

ESPAÑOL

OWNER'S MANUAL

WASHING MACHINE

Please read this owner's manual thoroughly before operating and keep it handy for reference at all times. Operating Instructions are available on the LG website at: https://us.smarthing.com/images/pdfmanual/FL_VICTOR_EN.pdf

WM3600H*A / WM4000H*A

WM3700H*A / WM3900H*A

WM3500C* / WM3460C* / WM3400C*



MFL68005582
Rev.09_062420



www.lg.com

Copyright © 2018-2020 LG Electronics Inc. All Rights Reserved.

TABLE OF CONTENTS

3 SAFETY INSTRUCTIONS

- 3 IMPORTANT SAFETY INSTRUCTIONS

7 PRODUCT OVERVIEW

- 7 Parts
- 7 Accessories

8 INSTALLATION

- 8 Tools Needed
- 8 Installation Overview
- 9 Product Specifications
- 10 Choosing the Proper Location
- 11 Unpacking and Removing Shipping Bolts
- 12 Connecting the Water Lines
- 13 Connecting the Drain Hose
- 14 Leveling the Washer
- 15 Connecting to the Power Supply
- 15 Testing the Washer

16 OPERATION

- 16 Using the Washer
- 17 Loading the Washer
- 17 Control Lock
- 17 Additional Operation Information

18 SMART FUNCTIONS

- 18 LG ThinQ Application
- 21 Smart Diagnosis™ Function

22 MAINTENANCE

- 22 Regular Cleaning
- 24 Cleaning the Door Seal
- 24 Cleaning the Water Inlet Filters
- 25 Cleaning the Drain Pump Filter
- 26 Care in Cold Climates

27 TROUBLESHOOTING

- 27 FAQs: Frequently Asked Questions
- 28 Before Calling for Service

36 LIMITED WARRANTY

- 36 FOR USA
- 39 Warranty Exceptions

SAFETY INSTRUCTIONS

READ ALL INSTRUCTIONS BEFORE USE

Your safety and the safety of others are very important.

We have provided many important safety messages in this manual and on your appliance. Always read and follow all safety messages.

 This is the safety alert symbol.
This symbol alerts you to potential hazards that can kill or injure you and others.
All safety messages will follow the safety alert symbol and either the word **WARNING** or **CAUTION**.

These words mean:

WARNING

If you do not follow instructions, it could result in death or serious injury.

CAUTION

If you do not follow instructions, it could result in minor or moderate injury or damage to the product.

All safety messages tell you what the potential hazard is, tell you how to reduce the chance of injury, and tell you what may happen if the instructions are not followed.

IMPORTANT SAFETY INSTRUCTIONS

WARNING

To reduce the risk of explosion, fire, death, electric shock, scalding or injury to persons when using this product, follow basic precautions, including the following:

INSTALLATION

- Adhere to all industry recommended safety procedures including the use of long-sleeved gloves and safety glasses.
- Never attempt to operate this appliance if it is damaged, malfunctioning, partially disassembled, or has missing or broken parts, including a damaged cord or plug.
- Before use, the appliance must be properly installed as described in this manual.
- To reduce the risk of severe injury or death, follow all installation instructions.
- Refer to the **INSTALLATION INSTRUCTIONS** for detailed grounding procedures. Installation instructions are packed with the appliance for the installer's reference. If the appliance is moved to a new location, have it checked and reinstalled by qualified service personnel.
- Moving or installation of the appliance requires two or more people.
- Do not install the appliance in humid spaces.
- Store and install the appliance where it will not be exposed to temperatures below freezing or exposed to outdoor weather conditions.
- This appliance is not designed for maritime use or for mobile installations such as in RVs, trailers, or aircraft.

4 SAFETY INSTRUCTIONS

- Keep packing materials out of the reach of children. Packaging material can be dangerous for children. There is a risk of suffocation.
- Destroy the carton, plastic bag, and other packing materials after the appliance is unpacked. Children might use them for play. Cartons covered with rugs, bedspreads, or plastic sheets can become airtight chambers.
- The appliance must be installed and electrically grounded by qualified service personnel in accordance with local codes.
- Do not, under any circumstances, cut or remove the third (ground) prong from the power cord.
- When installing or moving the appliance, be careful not to pinch, crush, or damage the power cord.
- Connect to a properly rated, protected, and sized power circuit to avoid electrical overload.
- This appliance must be positioned near to an electrical power supply.
- Disconnect the power cord, house fuse or circuit breaker before installing or servicing the appliance.
- The power cord of this appliance is equipped with a 3-prong (grounding) plug which mates with a standard 3-prong (grounding) wall outlet to minimize the possibility of electric shock from this appliance.
- Use new hoses when connecting the appliance to the water supply. Do not reuse old hoses.

OPERATION

- Read all instructions before using the appliance and save these instructions.
- Use this appliance only for its intended purpose.
- If the product has been submerged, contact an LG Electronics customer information center for instructions before resuming use.
- If you detect a strange sound, a chemical or burning smell, or smoke coming from the appliance, unplug it immediately, and contact an LG Electronics customer information center.
- Under certain conditions, hydrogen gas may be produced in a hot-water system that has not been used for two weeks or more. **HYDROGEN GAS IS EXPLOSIVE.** If the hot-water system has not been used for such a period, before using the appliance turn on all hot water faucets and let the water flow from each for several minutes. This will release any accumulated hydrogen gas. As the gas is flammable, do not smoke or use an open flame during this time.
- Do not reach into the washer if the tub or drum, agitator, or any interior parts are moving. Before loading, unloading, or adding items, press Start/Pause and allow the tub or drum to coast to a complete stop before reaching inside.
- This appliance is not intended for use by persons (including children) with reduced physical, sensory or mental capabilities, or lack of experience and knowledge, unless they have been given supervision or instruction concerning the use of the appliance by a person responsible for their safety.
- Do not allow children or pets to play on, in or with the appliance. Close supervision is necessary when the appliance is used near children or pets.
- Keep laundry products out of children's reach. To prevent injury to persons, observe all warnings on product labels.
- Repair or immediately replace all power cords that have become frayed or otherwise damaged. Do not use a cord that shows cracks or abrasion damage along its length or at either end.
- Never unplug the appliance by pulling on the power cord. Always grip the plug firmly and pull straight out from the outlet.
- Do not use an extension cord or adapter with this appliance.
- Do not grasp the power cord or touch the appliance controls with wet hands.
- Do not modify or extend the power cord.

- If the electrical supply cord is damaged, it must only be replaced by the manufacturer or its service agent or a similar qualified person in order to avoid a hazard.
- Do not put oily or greasy clothing, candles or flammable materials on top of the appliance.
- Keep the area underneath and around your appliances free of combustible materials (lint, paper, rags, etc.), gasoline, chemicals and other flammable vapors and liquids.
- Do not store or use gasoline or other flammable vapors and liquids in the vicinity of this or any other appliance.
- Do not mix chlorine bleach with ammonia or acids such as vinegar. Follow package directions when using laundry products. Incorrect usage can produce poisonous gas, resulting in serious injury or death.
- Never use harsh chemicals, abrasive cleaners, or solvents to clean the washer. They will damage the finish.
- Do not wash articles that have been previously cleaned in, washed in, soaked in, or spotted with gasoline, dry-cleaning solvents, vegetable or cooking oil, or other flammable or explosive substances, as they give off vapors that could ignite or explode.
- Do not add gasoline, dry cleaning solvents, or other flammable or explosive substances to the wash water. These substances give off vapors that could ignite or explode.
- In the event of a gas leak (propane gas, LP gas, etc.) do not operate this or any other appliance. Open a window or door to ventilate the area immediately.
- Do not tamper with controls.
- Fix the drain hose securely in place to avoid flooding.
- Do not abuse, sit on, or stand on the door of the appliance.
- Do not allow water, bleach or other liquids to sit in the drum for extended periods. Doing so can corrode the drum or cause mildew or odors.

MAINTENANCE

- Do not repair or replace any part of the appliance. All repairs and servicing must be performed by qualified service personnel unless specifically recommended in this owner's manual. Use only authorized factory parts.
- Disconnect this appliance from the power supply before cleaning and attempting any user maintenance. Turning the controls to the OFF position does not disconnect this appliance from the power supply.
- Remove any dust or foreign matter from the power plug pins.
- Do not disassemble or repair the appliance by yourself.
- Remove the door before the appliance is removed from service or discarded to avoid the danger of children or small animals getting trapped inside.
- Make sure the dispenser drawer or lid is closed at all times when not being filled with laundry products.

GROUNDING INSTRUCTIONS

- Improper connection of the equipment-grounding conductor can result in a risk of electric shock. Check with a qualified electrician or service personnel if you are in doubt whether the appliance is properly grounded. Do not modify the plug provided with the appliance; if it will not fit the outlet, have a proper outlet installed by a qualified electrician.
- The appliance must be grounded. In the event of a malfunction or breakdown, grounding will reduce the risk of electric shock by providing a path of least resistance for electric current. The appliance is equipped with a cord having an equipment-grounding conductor and a grounding plug. The plug must be plugged into an appropriate outlet that is installed and grounded in accordance with all local codes and ordinances.

 **CAUTION**

To reduce the risk of minor or moderate injury to persons, malfunction, or damage to the product or property when using this product, follow basic precautions, including the following:

INSTALLATION

- Install the product on a firm and level floor.

OPERATION

- Do not place objects on top of the appliance.
- Turn off the water faucets and unplug the appliance if the appliance is to be left for an extended period of time, such as during vacations.
- ALWAYS follow the fabric care instructions supplied by the garment manufacturer.
- Use fabric softeners or products to eliminate static only as recommended by the manufacturer.
- Do not combine laundry products for use in one load unless specified on the label.
- Do not touch draining water which may be hot.
- If the drain hose and the water supply hose are frozen in winter, defrost them before using the appliance.
- Do not store or spill liquid detergents, cleaners, or bleaches (chlorine bleach, oxygen bleach) on the appliance. Doing so may result in corrosion, discoloration or damage to the surface of the appliance.
- Clothing or articles that are waterproof or water resistant must be washed in the Waterproof cycle only. (e.g. water resistant clothing, mattress covers, outdoor clothes, plastic mats, etc.) Otherwise, it may result in personal injury or damage to the washer, clothes, walls, floor, and surrounding objects due to abnormal vibration.

SAVE THESE INSTRUCTIONS

PRODUCT OVERVIEW

Parts

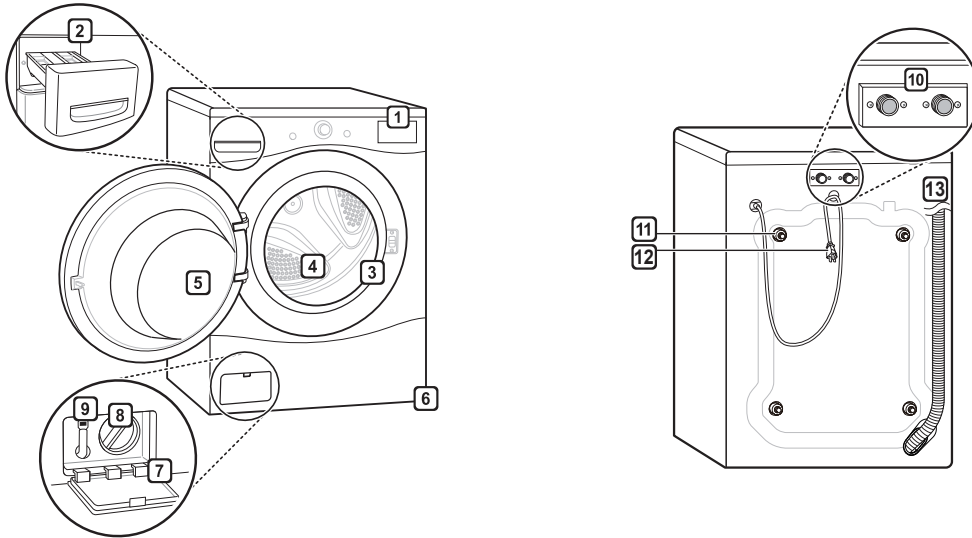

- | | | | |
|-------------------------------------|------------------------|----------------------------------|--------------------------|
| 1 Control Panel | 4 Drum | 7 Drain Pump Filter Cover | 10 Water Inlets |
| 2 Detergent Dispenser Drawer | 5 Door | 8 Drain Pump Filter | 11 Shipping Bolts |
| 3 Door Seal | 6 Leveling Feet | 9 Drain Hose | 12 Power Cord |
| | | | 13 Drain Hose |

Accessories

Included Accessories



Non-skid pads



Hole caps (4)



Wrench



Tie strap



Elbow bracket
(for securing drain hose)

Required Accessories



Hot/cold water hoses
(sold separately)

Optional Accessories

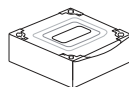

Pedestal or Pedestal washer
(sold separately)

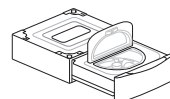

Stacking Kit
(sold separately)

NOTE

- The images in this guide may be different from the actual components and accessories, which are subject to change by the manufacturer without prior notice for product improvement purposes.
- For your safety and for extended product life, use only authorized components. The manufacturer is not responsible for product malfunction or accidents caused by the use of separately purchased unauthorized components or parts.

INSTALLATION

Tools Needed



Pliers

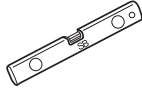

Level

Installation Overview

Please read the following installation instructions first after purchasing this product or transporting it to another location.

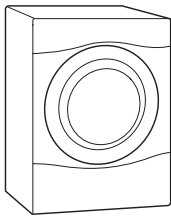

Choosing the proper location

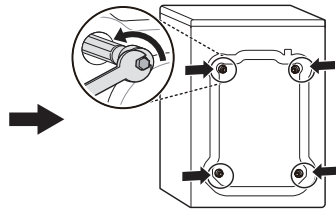

Unpacking and removing shipping bolts

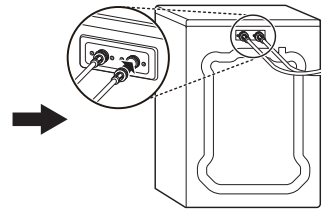

Connecting the water lines

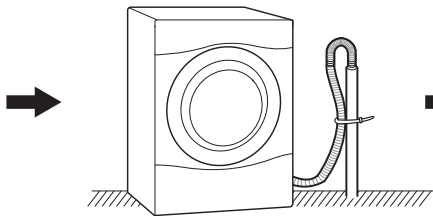

Connecting the drain line

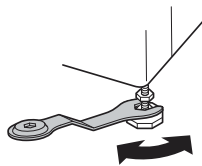

Leveling the washer

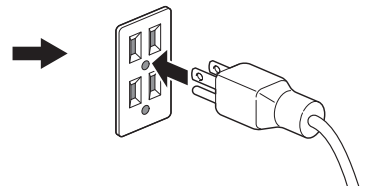

Connecting to the power supply

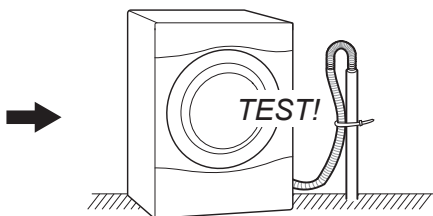

Testing the washer

Product Specifications

The appearance and specifications listed in this manual may vary due to constant product improvements.

| | |
|-----------------------------------|---|
| Electrical requirements | 120 VAC @ 60 Hz |
| Min. / Max. water pressure | 20 – 120 psi (138–827 kPa) |
| Dimensions | 70 cm(W) X 77 cm(D) X 99 cm(H), 139.6 cm (D with door open) 27"(W) X 30 ¼"(D) X 39"(H), 55" (D with door open) |
| Net weight | 187.4 lb (85 kg) |
| Max spin speed | 1300 RPM |

WARNING

- Moving or installation of the appliance requires two or more people. Failure to follow these instructions may result in injury.
- Store and install the appliance where it will not be exposed to temperatures below freezing or exposed to outdoor weather conditions. Failure to follow this warning can cause product or part failure, serious injury, fire, electric shock, or death.
- Properly ground the washer to conform with all governing codes and ordinances. Failure to follow this warning can cause serious injury, fire, electric shock, or death.
- To reduce the risk of electric shock, do not install the appliance in humid spaces. Failure to follow this warning can cause serious injury, fire, electric shock, or death.
- To ensure proper airflow, do not block the large opening on the bottom of the washer with carpeting or other materials.
- Do not remove the ground prong. Do not use an adapter or extension cord. Plug into a grounded 3-prong outlet. Failure to follow this warning can cause serious injury, fire, electric shock, or death.
- Certain internal parts are intentionally not grounded and may present a risk of electric shock only during servicing. Service personnel - Do not contact the following parts while the appliance is energized: pump, valve, motor, control board.

Choosing the Proper Location

Install the washer on a solid floor that is strong and rigid enough to support the weight of the washer, even when fully loaded, without flexing or bouncing. If the floor has too much flex, you may need to reinforce it to make it more rigid. If the floor is not solid, it may cause severe vibration and noise.

NOTE

- Before installing the washer, make sure the floor is clean, dry and free of dust, dirt, water and oil so the washer feet cannot slide easily. Leveling feet that can move or slide on the floor can contribute to excess vibration and noise due to poor contact with the floor.
- If a drip pan must be used, take extra care to follow the instructions provided with the drip pan and make sure the leveling feet are adjusted for firm and even contact with the pan. Use of drip pans and failure to properly level the machine may result in increased vibration and noise during operation.
- Allow for sufficient space between the walls and the washer for installation.

Power Outlet

- The power outlet must be within 60 inches (1.5 m) of either side of the washer.
- The appliance and outlet must be positioned so that the plug is easily accessible.
- Do not overload the outlet with more than one appliance.
- The outlet must be grounded in accordance with current electrical wiring codes and regulations.
- Use a time-delay fuse or circuit breaker.

NOTE

- It is the personal responsibility and obligation of the product owner to have a proper outlet installed by qualified service personnel.

Flooring

- To minimize noise and vibration, the washer must be installed on a solidly constructed floor.
- Allowable slope under the entire washer is a maximum 1 inch (2.5 cm) difference from side to side or from front to back.
- Installing on carpeting and soft tile surfaces is not recommended.
- Never install the washer on a platform or weakly supported structure.

NOTE

- The washer must be installed on firm flooring to minimize vibration during the spin cycle. Concrete flooring is best, but a wood floor is sufficient, provided it is built to FHA standards.

Floor Installation

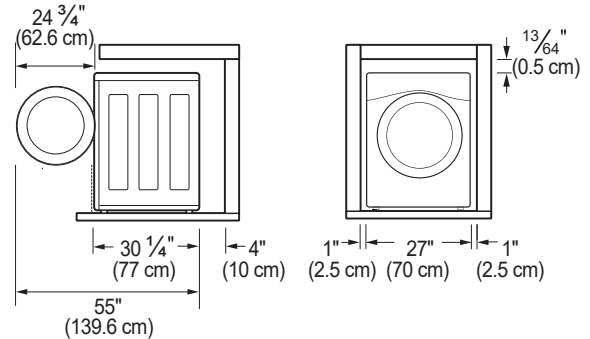

To ensure sufficient clearance for water lines, the drain line and airflow, allow minimum clearances of at least 1 inch (2.5 cm) at the sides and 4 inches (10 cm) behind the unit. Be sure to allow for wall, door, or floor moldings that may increase the required clearances.

Stacked or Pedestal Installation

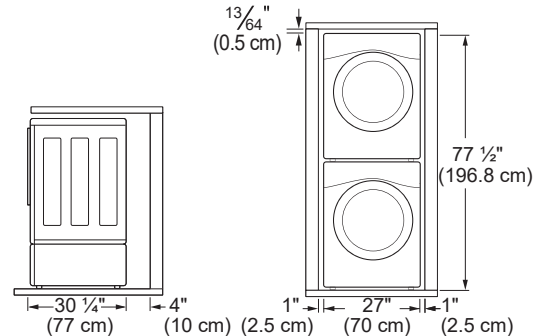

NOTE

- Refer to the instructions packaged with the optional pedestal kit before installing with a pedestal kit.
- Do not use a drip pan with a pedestal or pedestal washer installation as it can block the drawer. Using a drip pan may result in increased vibration and noise during operation.

Unpacking and Removing Shipping Bolts

Unpack all shipping materials from the washer for proper operation and inspect it for shipping damage.

CAUTION

- Failure to remove shipping materials can cause excessive noise and vibration.

1 Lift the washer off the foam base.

After removing the carton and shipping material, lift the washer off the foam base. Make sure the plastic tub support comes off with the base and is not stuck to the bottom of the washer.

If you must lay the washer down to remove the base packaging materials, always protect the side of the washer and lay it carefully on its side. Do not lay the washer on its front or back.

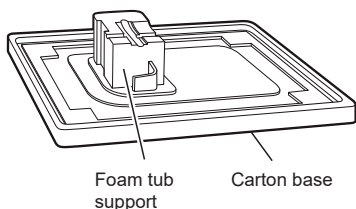

2 Remove the bolt assemblies.

Starting with the bottom two shipping bolts, use the wrench (included) to fully loosen all four shipping bolts by turning them counterclockwise. Remove the bolt assemblies by wiggling them slightly while pulling them out.

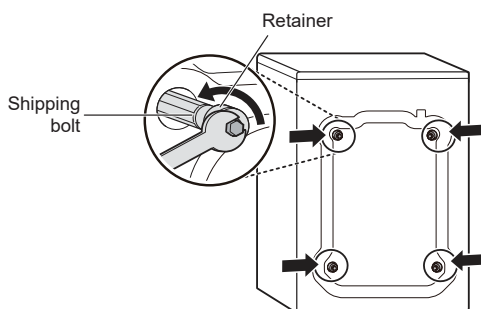

3 Install the hole caps.

Locate the four hole caps included in the accessory pack and install them in the shipping bolt holes.

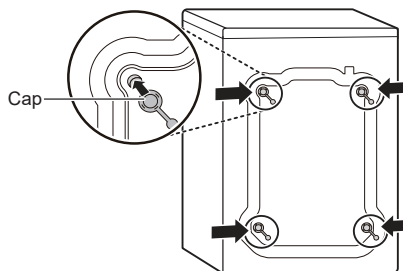

NOTE

- Save the bolt assemblies for future use. To prevent damage to internal components, do not transport the washer without reinstalling the shipping bolts.
- Failure to remove shipping bolts and retainers may cause severe vibration and noise, which can lead to permanent damage to the washer. The cord is secured to the back of the washer with a shipping bolt to help prevent operation with shipping bolts in place.

Connecting the Water Lines

To avoid the risk of costly water damage, purchase and install new inlet hoses when installing the washer.

1 Check the fittings and seals.

Inspect the threaded fitting on each hose and make sure there is a rubber seal in place in both ends of each hose to prevent leaking.

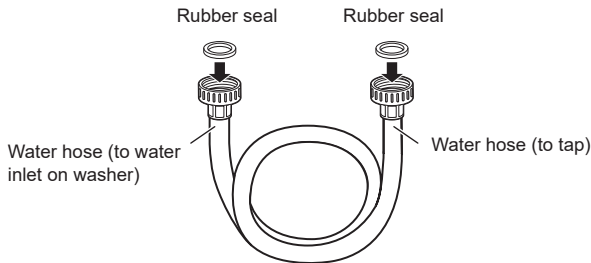

2 Connect the water supply hoses.

Connect the water supply hoses to the hot and cold water faucets tightly by hand and then tighten another 2/3 turn with pliers. Connect the blue hose to a cold water faucet and the red hose to a hot water faucet.

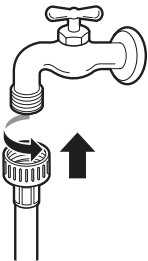

3 Flush out the inlet hoses.

After connecting the inlet hoses to the water faucets, turn on the water faucets to flush out foreign substances (dirt, sand or sawdust) in the water lines. Let water drain into a bucket, and check the water temperature to make sure you've connected the hoses to the correct faucets.

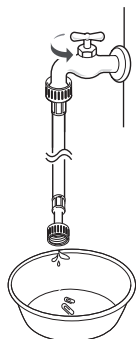

4 Attach the water lines to the back of the washer.

Attach the hot water line to the hot water inlet on the back of the washer. Attach the cold water line to the cold water inlet on the back of the washer. Tighten the fittings securely. Turn ON both faucets all the way and check for leaks at both ends of the hoses.

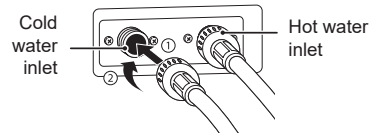

! WARNING

- Do not overtighten the hoses or cross-thread the hose fittings. Overtightening or cross-threading can damage the valves or couplings, resulting in leaking and property damage.
- Do not reuse old hoses. Use only new hoses when installing the washer. Old hoses could leak or burst causing flooding and property damage. Contact an LG Customer Information Center for assistance in buying hoses.

NOTE

- Periodically check the hoses for cracks, leaks, and wear, and replace the hoses every five years. Do not stretch the water hoses intentionally, and make sure that they are not pinched, crushed or kinked by other objects.
- Water supply pressure must be between 20 psi and 120 psi (138 – 827 kPa). If the water supply pressure is more than 120 psi, a pressure reducing valve must be installed.
- To provide optimum washing performance, the hot water temperature should be set at 120 – 130 °F (48 – 54 °C) and the cold at 60 °F (15 °C).
- The washer should never be installed or stored in a location subject to freezing temperatures. Damage to the water lines and internal mechanisms of the washer can result. If the washer was exposed to freezing temperatures prior to installation, allow it to stand at room temperature for several hours before use and check for leaks prior to operation.
- Do not use flood-preventing hoses with auto shutoff devices. The devices can be tripped during fill and prevent the machine from filling properly.

Connecting the Drain Hose

Connect the drain hose to either a standpipe or laundry tub.

NOTE

- The drain hose should always be properly secured. Failure to properly secure the drain hose can result in flooding and property damage.
- The drain must be installed in accordance with any applicable local codes and regulations.
- Make sure that the drain hose is not stretched, pinched, crushed, or kinked.
- Do not install the drain hose with the end lower than 29.5 inches (0.7 m) or higher than 96 inches (2.4 m) above the bottom of the washer or more than 60 inches (1.5 m) away from the washer.
- Never create an airtight seal between the hose and the drain with tape or other means. If no air gap is present, water can be siphoned out of the tub resulting in poor wash/rinse performance or clothing damage.

Option 1: Standpipe

1 Clip the end of the hose into the elbow bracket.

Connect the elbow bracket within 4 inches (10 cm) of the end of the drain hose. If the drain hose is extended more than 4 inches (10 cm) beyond the end of the elbow bracket, mold or microorganisms could spread to the inside of the washer.

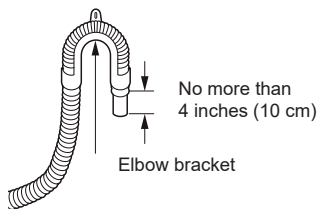

2 Insert the end of the drain hose into the standpipe.

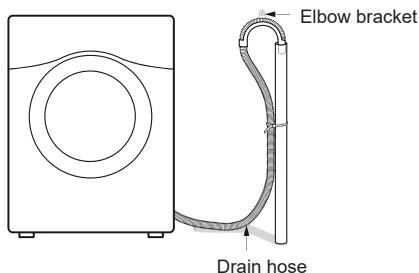

3 Use a tie strap to secure the drain hose in place.

Option 2: Laundry Tub

1 Clip the end of the hose into the elbow bracket.

Connect the elbow bracket within 4 inches (10 cm) of the end of the drain hose. If the drain hose is extended more than 4 inches (10 cm) beyond the end of the elbow bracket, mold or microorganisms could spread to the inside of the washer.

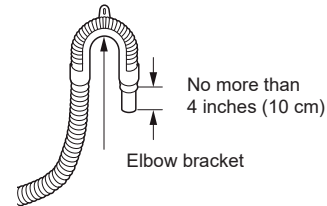

2 Hang the end of the drain hose over the side of the laundry tub.

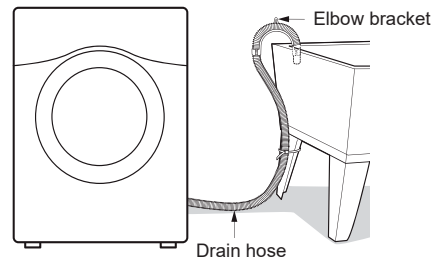

3 Use a tie strap to secure the drain hose in place.

Leveling the Washer

The drum of your new washer spins at very high speeds. To minimize vibration, noise, and unwanted movement, the floor must be a level, solid surface.

NOTE

- Adjust the leveling feet only as far as necessary to level the washer. Extending the leveling feet more than necessary can cause the washer to vibrate.
- Before installing the washer, make sure that the floor is clean, dry and free of dust, dirt, water and oil so the washer feet cannot slide easily. Feet that move or slide on the floor can contribute to excessive vibration and noise due to poor contact with the floor.

1 Position the washer in its final location.

Take special care not to pinch, strain, or crush the water and drain lines. If you have a carpenter's level, you can place it across the top of the washer. The slope beneath the washer should not exceed 1 inch, and all four leveling feet must rest firmly on the floor.

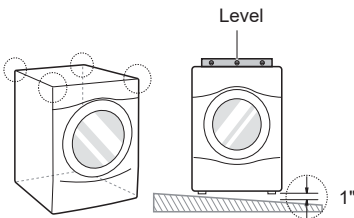

2 Adjust the lower leveling feet.

Turn in one direction to raise the washer or the other direction to lower it.

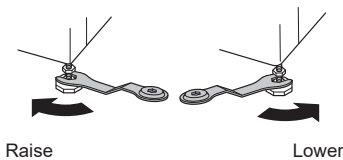

3 Tighten the locknuts.

Turn the locknuts counter-clockwise and tighten them when the washer is level.

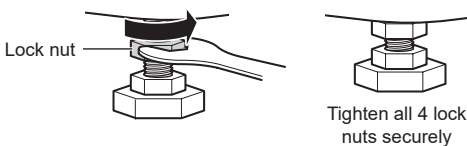

4 Recheck the washer's levelness.

Push or rock the top edges of the washer gently to make sure the washer does not rock. If the washer rocks, repeat steps 1-3.

CAUTION

- Using the washer without leveling it may cause excess vibration and noise, leading to a machine malfunction.
- Extend the leveling feet only to level the washer. If you extend the leveling feet unnecessarily, it may cause abnormal vibration of the washer.

Using Non-Skid Pads

If you install the washer on a slippery surface, it may move because of excessive vibration. Incorrect leveling may cause malfunction through noise and vibration. If this occurs, install the non-skid pads under the leveling feet and adjust the level.

1 Clean the floor to attach the non-skid pads.

Use a dry rag to remove and clean foreign objects or moisture. If moisture remains, the non-skid pads may slip.

2 Adjust the level after placing the washer in the installation area.

3 Place the adhesive side of the non-skid pad on the floor.

It is most effective to install the non-skid pads under the front leveling feet. If it is hard to place the pads under the front leveling feet, place them under the back leveling feet.

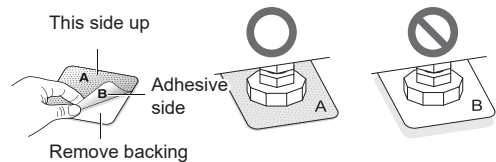

4 Recheck the washer's levelness.

Push or rock the top edges of the washer gently to make sure that the washer does not rock. If the washer rocks, level the washer again.

Connecting to the Power Supply

The washer should be plugged into a 120-VAC, 60 Hz grounded 3-prong outlet. Plug in the washer.

WARNING

- Do not use a worn or damaged power cord or power plug. Replace or repair it immediately. Failure to do so may result in death, fire, electric shock, or malfunction.
- Do not modify the power cord and plug provided with the appliance. Take care not to damage it when installing or moving the washer. Failure to do so may result in death, fire, electric shock, or malfunction.
- Make sure that the washer is grounded.
- Connect this washer to a grounded outlet conforming to the rating prior to use. Failure to do so may result in fire, electric shock, or malfunction.
- Do not damage or cut off the ground prong of the power cord. Doing so may cause death, fire, electric shock, or product malfunction.
- Improper connection of the equipment-grounding conductor can result in risk of electric shock. Check with a qualified electrician or service technician if you are in doubt as to whether the appliance is properly grounded. If it does not fit the outlet, have a proper outlet installed by a qualified electrician
- The appliance and outlet must be positioned so that the plug is easily accessible.
- Do not use adapters or extension cords. Doing so may result in serious injury, fire, electric shock, or death.
- For best performance, plug the washer into its own individual outlet. This helps prevent overloading house wiring circuits which could cause a fire hazard from overheated wires.
- If necessary, use a new, UL-listed 3-prong adapter or 3-wire extension cord with a 3-prong (grounding) plug rated at no less than the branch circuit. Do not use an extension cord longer than 3 feet. Failure to follow these warnings may result in serious injury, fire, electric shock, or death.

Testing the Washer

Check if the washer is properly installed and run a test cycle.

- 1 Load the washer with 6 pounds of laundry (approximately 6 thick bath towels).
- 2 Press the **Power** button.
- 3 Press the **Rinse+Spin** button.
- 4 Press the **Start/Pause** button.
The wash cycle starts.
- 5 Check if water is supplied, that the machine does not rock or vibrate excessively, and that it drains well during the spin cycle.

NOTE

- If water leaks during water supply, see Connecting the Water Lines to connect them properly.
- If the washer rocks and vibrates excessively, see Leveling the Washer to level it again.
- If the drain does not work, see Connecting the Drain Hose to install the hose properly.

OPERATION

Using the Washer

WARNING

- To reduce the risk of fire, electric shock, or injury to persons, read the SAFETY INSTRUCTIONS before operating this appliance.



1 Sort Laundry and Load the Washer

Sort laundry by fabric type, soil level, color and load size, as needed. Open the door and load items into the washer.

If using detergent pods, place pod in drum before loading laundry.



2 Add Cleaning Products.

Add the proper amount of HE (High-Efficiency) detergent to the detergent dispenser. If desired, add bleach or fabric softener to the appropriate areas of the dispenser drawer. Do not place liquid or powdered detergent pods in the dispenser.



3 Turn on the Washer

Press the **Power** button to turn on the washer. The lights above the cycle buttons will illuminate and a chime will sound.



4 Select a Cycle

Turn the Cycle Selector Knob until the desired cycle is selected. The preset Temp., Spin, Soil and option settings for that cycle will be shown. Pressing the **Start/Pause** button without selecting a cycle will cause the Normal cycle to begin immediately.



5 Adjust Settings

Default settings for the selected cycle can now be changed, if desired, using the cycle modifier and option buttons.

- Not all modifiers and options are available on all cycles. A different chime will sound and the LED will not come on if the selection is not allowed.



6 Begin Cycle

Press the **Start/Pause** button to begin the cycle. The washer will agitate briefly without water to measure the weight of the load. If the **Start/Pause** button is not pressed within 60 minutes, the washer will shut off and all settings will be lost.



7 End of Cycle

When the cycle is finished, a melody will sound. Immediately remove your clothing from the washer to reduce wrinkling. Check around the door seal when removing the load for small items that may be caught in the seal.

NOTE

- The washer rotates the laundry in a way that allows it to use less water while still fully saturating your clothing. It is normal to not be able to see water during the wash cycle.
- If the temperature or the water level inside the machine is too high, the door will not unlock when the **Start/Pause** button is pressed. To open the door in these circumstances, press **Add Garments**. To stop a cycle and drain the water completely, turn the power off, then on, and then press **Rinse+Spin**.

Loading the Washer

- Check and empty pockets. Paper clips, coins, matches, etc. can damage clothing and the washer.
- Close zippers and hooks, and tie drawstrings to prevent snagging or tangling of clothes.
- Pretreat heavily stained areas for best results.
- Combine large and small items in a load. Load large items first. Large items should not be more than half of total load.
- The washer can be fully loaded, but the drum should not be tightly packed with items. The door of the washer must close easily.
- Do not wash single small items. Add 1-2 similar items to the load to prevent an out-of-balance load.
- Wash thick, bulky items individually. Heavy blankets, comforters, bedspreads, or pet beds can get tangled or cause an unbalanced load if combined with other items.
- Do not wash/spin waterproof items. Washing raincoats or sleeping bags may result in abnormal vibration or may cause the load to bounce, which could damage the drum.
- Wash small, light items in a mesh bag. Items like underwear can get caught in the door seal, and a brassiere hook may damage other items or the drum.
- Brush off heavy soil, dust, and hair from items before washing. Excess dirt or sand can abrade other fabrics and lead to poor wash performance.
- For best performance, load clothes as shown.

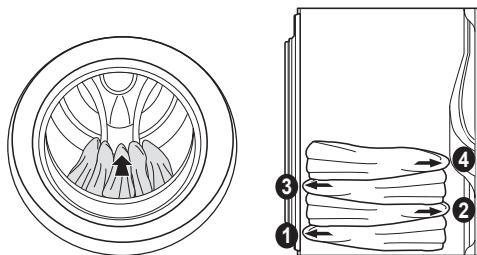

- Load clothes loosely, and do not overfill the drum. Clothes need room to circulate in order to get clean.
- Do not press down on items while stacking them in the drum.

Control Lock

Use this option to disable the controls. This feature can prevent children from changing cycles or operating the machine. The feature does not lock the door. Once the Control Lock is set, it must be deactivated before any controls, except the **Power** button, can be used. Once the washer has shut off, the **Power** button will allow the machine to be turned on, but the controls will still be locked. When the controls are locked,  will display alternately with the estimated time remaining.

Locking/Unlocking the Control Panel

Press and hold the **Control Lock** button for 3 seconds.

NOTE

- Turning off the power will not reset the Control Lock function. You must deactivate Control Lock before you can access any other functions.
- When Control Lock is turned on, you cannot operate any buttons except the **Power** button.

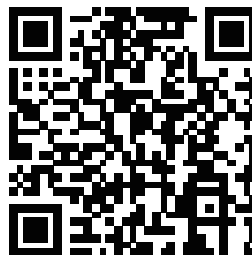

Additional Operation Information

This manual contains an abbreviated Operation section. For the complete Operation section, scan the QR code below or visit: https://us.smarthinq.com/images/pdfmanual/FL_VICTOR_EN.pdf



- Sorting Laundry
- Adding Cleaning Products
- Control Panel
- Wash Cycles
- Cycle Guide
- Cycle Modifier Buttons
- Option Buttons

SMART FUNCTIONS

- For appliances with the  or  logo

LG ThinQ Application

The LG ThinQ application allows you to communicate with the appliance using a smartphone.

Before Using LG ThinQ

- 1 Use a smartphone to check the strength of the wireless router (Wi-Fi network) near the appliance.
 - If the distance between the appliance and the wireless router is too far, the signal strength becomes weak. It may take a long time to register or installation may fail.
- 2 Turn off the **Mobile data** or **Cellular Data** on your smartphone.

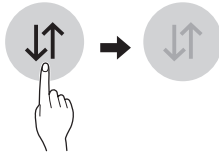

- 3 Connect your smartphone to the wireless router.

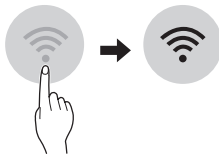

NOTE

- To verify the Wi-Fi connection, check that **Wi-Fi**  icon on the control panel is lit.
- The appliance supports 2.4 GHz Wi-Fi networks only. To check your network frequency, contact your Internet service provider or refer to your wireless router manual.
- LG ThinQ is not responsible for any network connection problems or any faults, malfunctions, or errors caused by network connection.
- The surrounding wireless environment can make the wireless network service run slowly.

- If the appliance is having trouble connecting to the Wi-Fi network, it may be too far from the router. Purchase a Wi-Fi repeater (range extender) to improve the Wi-Fi signal strength.
- The network connection may not work properly depending on the Internet service provider.
- The Wi-Fi connection may not connect or may be interrupted because of the home network environment.
- If the appliance cannot be registered due to problems with the wireless signal transmission, unplug the appliance and wait about a minute before trying again.
- If the firewall on your wireless router is enabled, disable the firewall or add an exception to it.
- The wireless network name (SSID) should be a combination of English letters and numbers. (Do not use special characters.)
- Smartphone user interface (UI) may vary depending on the mobile operating system (OS) and the manufacturer.
- If the security protocol of the router is set to **WEP**, network setup may fail. Change the security protocol (**WPA2** is recommended), and register the product again.

Installing the LG ThinQ Application

Search for the LG ThinQ application from the Google Play Store or Apple App Store on a smart phone. Follow instructions to download and install the application.

LG ThinQ Application Features

Washer Cycle (Remote Start, Downloaded)

Set or download any preferred cycle and operate by remote control.

Tub Clean Coach

This function shows how many cycles remain before it is time to run the Tub Clean cycle.

Smart Diagnosis™

This function provides useful information for diagnosing and solving issues with the appliance based on the pattern of use.

Energy Monitoring

The washer energy usage is affected by the cycles and options so you may see some changes in energy usage from one cycle to another.

Push Alerts

When the cycle is complete or the appliance has problems, you have the option of receiving push notifications on a smart phone.

Settings

Set the product nickname and delete product.

NOTE

- If you change your wireless router, Internet service provider, or password, delete the registered appliance from the LG ThinQ application and register it again.
- This information is current at the time of publication. The application is subject to change for product improvement purposes without notice to users.

Using Washer Cycle

Remote Start

Use a smart phone to control the appliance remotely or check to see how much time is left in the cycle.

Using Remote Start

- 1 Press the **Power** button.
- 2 Load the laundry.
- 3 Press and hold **Remote Start** button for 3 seconds to enable the Remote Start function.
- 4 Start a cycle from the LG ThinQ application on your smart phone.

NOTE

- Once the Remote Start mode is enabled, you can start a cycle from the LG ThinQ smartphone application. If the cycle is not started, the machine will wait to start the cycle until it is turned off remotely from the application or the Remote Start mode is disabled.
- When Remote Start is turned on, the door is automatically locked.

Disabling Remote Start

When the Remote Start is activated, press and hold the **Remote Start** button for 3 seconds.

Downloaded

Download new and specialized cycles that are not included in the standard cycles on the appliance.

Appliances that have been successfully registered can download a variety of specialty cycles specific to the appliance.

Only one cycle can be stored on the appliance at a time.

Once cycle download is completed in the appliance, the appliance keeps the downloaded cycle until a new cycle is downloaded.

Wireless LAN Module Specifications

| | |
|---------------------------|-----------------|
| Model | LCW-007 |
| Frequency Range | 2412 - 2462 MHz |
| Output Power (Max) | < 30 dBm |

FCC Notice

The following notice covers the transmitter module contained in this product.

This equipment has been tested and found to comply with the limits for a Class B digital device, pursuant to Part 15 of the FCC Rules. These limits are designed to provide reasonable protection against harmful interference in a residential installation. This equipment generates, uses, and can radiate radio frequency energy and, if not installed and used in accordance with the instructions, may cause harmful interference to radio communications. However, there is no guarantee that interference will not occur in a particular installation. If this equipment does cause harmful interference to radio or television reception, which can be determined by turning the equipment off and on, the user is encouraged to try to correct the interference by one or more of the following measures:

- Reorient or relocate the receiving antenna.
- Increase the separation between the equipment and the receiver.
- Connect the equipment into an outlet on a circuit different from that to which the receiver is connected.
- Consult the dealer or an experienced radio/TV technician for help.

This device complies with part 15 of the FCC Rules. Operation is subject to the following two conditions:

- 1) This device may not cause harmful interference and
- 2) This device must accept any interference received, including interference that may cause undesired operation.

Any changes or modifications in construction of this device which are not expressly approved by the party responsible for compliance could void the user's authority to operate the equipment.

FCC RF Radiation Exposure Statement

This equipment complies with FCC radiation exposure limits set forth for an uncontrolled environment. This transmitter must not be co-located or operating in conjunction with any other antenna or transmitter.

This equipment should be installed and operated with a minimum distance of 20 cm (7.8 inches) between the antenna and your body. Users must follow the specific operating instructions for satisfying RF exposure compliance.

Open Source Software Notice Information

To obtain the source code under GPL, LGPL, MPL, and other open source licenses, that is contained in this product, please visit <http://opensource.lge.com>. In addition to the source code, all referred license terms, warranty disclaimers and copyright notices are available for download.



LG Electronics will also provide open source code to you on CD-ROM for a charge covering the cost of performing such distribution (such as the cost of media, shipping, and handling) upon email request to opensource@lge.com. This offer is valid for a period of three years after our last shipment of this product. This offer is valid to anyone in receipt of this information.

Smart Diagnosis™ Function

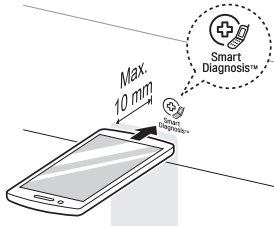
Should you experience any problems with the appliance, it has the capability of transmitting data via your telephone to the LG Customer Information Center. NFC or Wi-Fi equipped models can also transmit data to a smartphone using the LG ThinQ application.



Smart Diagnosis™ through the Customer Information Center

- For appliances with the  or  logo



This method allows you to speak directly to our trained specialists. The specialist records the data transmitted from the appliance and uses it to analyze the issue, providing a fast and effective diagnosis.

- 1 Call the LG Electronics Customer Information Center at:
(LG U.S.A.) 1-800-243-0000
(LG Canada) 1-888-542-2623
- 2 When instructed to do so by the call center, place the mouthpiece of the phone close to the Smart Diagnosis™ icon. Do not press any other buttons.
- 3 Press and hold **Temp.** for three seconds.
- 4 Keep the phone in place until the tone transmission has finished.
 - For best results, do not move the phone while the tones are being transmitted.
 - If the call center agent is not able to get an accurate recording of the data, you may be asked to try again.
- 5 Once the countdown is over and the tones have stopped, resume your conversation with the call center agent, who will then be able to assist you using the information transmitted for analysis.

NOTE

- Smart Diagnosis™ cannot be activated unless the appliance can be turned on using the **Power** button. If the appliance cannot be turned on, troubleshooting must be done without using Smart Diagnosis™.
- For best results, do not move the phone while the tones are being transmitted.
- If the call center agent is not able to get an accurate recording of the data, you may be asked to try again.
- The Smart Diagnosis™ function depends on the local call quality.
- Bad call quality may result in poor data transmission from your phone to the call center, which could cause Smart Diagnosis™ to malfunction.

LG ThinQ Smart Diagnosis™

- For appliances with the  or  logo

Use the Smart Diagnosis feature in the LG ThinQ application for help diagnosing issues with the appliance without the assistance of the LG Customer Information Center.

Follow the instructions in the LG ThinQ application to perform a Smart Diagnosis using your smartphone.

NOTE

- Smart Diagnosis™ cannot be activated unless the appliance can be turned on using the **Power** button. If the appliance cannot be turned on, troubleshooting must be done without using Smart Diagnosis™.

MAINTENANCE

WARNING

To reduce the risk of fire, electric shock, or injury to persons, read this entire owner's manual, including the Important Safety Instructions, before operating this washer.

- Unplug the washer before cleaning to avoid the risk of electric shock. Failure to follow this warning can cause serious injury, fire, electric shock, or death.
- Do not use volatile substances (benzene, paint thinner, alcohol, acetone, etc.), abrasive cleaners, or detergents with strong chemical components when cleaning the washer. Doing so may cause discoloration or damage to the machine, or may cause a fire.
- Certain internal parts are intentionally not grounded and may present a risk of electric shock only during servicing. Service personnel - Do not contact the following parts while the appliance is energized: pump, valve, motor, control board.

Regular Cleaning

Care After Wash

After the cycle is finished, wipe the door and the inside of the door seal to remove any moisture.

- Leave the door open to dry the drum interior.
- Wipe the body of the washer with a dry cloth to remove any moisture.

Cleaning the Exterior

Proper care of your washer can extend its life.

Door:

Wash with a damp cloth on the outside and inside and then dry with a soft cloth.

Exterior:

- Immediately wipe off any spills.
- Wipe with a damp cloth.
- Do not touch the surface or the display with sharp objects.

Care and Cleaning of the Interior

- Use a towel or soft cloth to wipe around the washer door opening and door glass.
- Always remove items from the washer as soon as the cycle is complete. Leaving damp items in the washer can cause wrinkling, color transfer, and odor.
- Run the Tub Clean cycle once a month, or more often if needed, to remove detergent buildup and other residue.

Cleaning the Drum

Over time, residue may build up in the drum, leading to mildew or a musty odor. Run the Tub Clean cycle monthly to remove residue and prevent odor. Run the cycle more often under heavy use conditions or if odor is already present.

- 1 Remove any clothing from the drum.
- 2 Add cleaning agents.

| Cleaner | Instructions |
|------------------------|---|
| Drum cleaner | Add to main detergent compartment of detergent dispenser |
| Lime scale remover | |
| Liquid chlorine bleach | Add to bleach compartment of detergent dispenser |
| Powdered cleaner | Pull out liquid detergent cup before adding to main detergent compartment |
| Cleaning tablets | Place directly into washer drum |

- For other drum cleaning products, follow the cleaner manufacturer's instructions and recommendations.
 - Do not exceed the maximum fill line when adding bleach or powdered cleaners. Powdered detergent may remain in the drum after cleaning.
- 3 Close the door and press the **Power** button to turn the washer on.

- 4 Turn the cycle selector to select the **Tub Clean** cycle.
- 5 Press the **Start/Pause** button to begin the cycle. Selecting any other cycle after Tub Clean has been selected will cause the Tub Clean cycle to be cancelled.
- 6 After the cycle ends, open the door and allow the drum interior to dry completely.

NOTE

- Never load laundry while using Tub Clean. The laundry may be damaged or contaminated with cleaning products. Make sure to run the Tub Clean cycle only when the drum is empty.
- Leave the door open after finishing the laundry, to keep the drum clean.
- Tub Clean should be repeated monthly.
- If mildew or musty smell already exists, run Tub Clean once a week for three consecutive weeks.

Automatic Alert for Tub Clean

When the power is on and the  message blinks on the display, it means the washer drum needs cleaning. Use the Tub Clean cycle to clean the washer drum. The frequency of the automatic alert's appearance depends on how often the washer is used, however the message will generally appear every one to two months.

Removing Mineral Buildup

In areas with hard water, mineral scale can form on internal components of the washer. Periodically clean the mineral buildup on the internal components to extend the lifespan of the washer. Use of a water softener is recommended in areas with hard water.

- Use a descaler to remove visible mineral buildup on the washer drum.

After descaling, always run the Tub Clean cycle before washing clothing.

- Mineral scale and other spots may be removed from the stainless steel drum using a soft cloth soaked in stainless steel cleaner.
- Do not use steel wool or abrasive cleaners.

NOTE

- If you use a descaler or tub cleaner during the Tub Clean cycle, use the Rinse+Spin cycle to rinse the washer drum before running your next wash cycle.

Cleaning the Detergent Dispenser Drawer

Leaving detergent in the detergent dispenser drawer for an extended period of time or using the washing machine for a long period of time may cause the build-up of scales in the detergent dispenser drawer. Pull out and clean the detergent dispenser drawer once a week.

- 1 Slide the detergent dispenser drawer out as far as it will go.
- 2 Press down hard on the disengage button and pull out the detergent dispenser drawer.

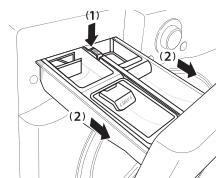

- 3 Remove the inserts from the drawer.
- 4 Clean the inserts with warm water.
 - Use a soft cloth or brush to remove any residue.
 - Use water only when cleaning the drawer and inserts.

- 5 Wipe off any moisture with a dry towel or cloth after cleaning.
- 6 Replace the detergent dispenser drawer.

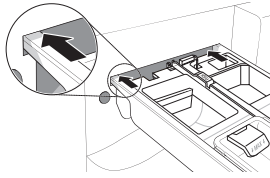

⚠ WARNING

- Do not spray water inside the cabinet. Doing so may cause fire or electric shock.

Cleaning the Door Seal

Clean the door seal once a month to prevent build-up of dirt.

- 1 **Wear rubber gloves and protective goggles.**
- 2 **Dilute 3/4 cup (177 ml) of liquid chlorine bleach in 1 gallon (3.8 L) of water.**
- 3 **Wipe around the door seal.**
Soak a sponge or a soft cloth in this diluted solution and wipe all around the door seal.
- 4 **Wipe dry.**
After cleaning, wipe up any moisture with a dry towel or cloth.
- 5 **Leave the door open to allow the door seal to dry completely.**

⚠ CAUTION

- Cleaning the door seal with undiluted bleach may cause malfunction of the door seal and washer parts. You must add water to the bleach before using it.

Cleaning the Water Inlet Filters

If the washer does not fill properly, an error message will show on the display. The inlet valve filter screens could be plugged by hard water scale, sediment in the water supply, or other debris.

⚠ CAUTION

- The inlet screens protect the delicate parts of the inlet valve from being damaged by particles that could enter the valves with the water supply. Operating the washer with these filters removed could cause a valve to stick open resulting in flooding and/or property damage.
- If you use the washer in an area with hard water, the inlet filter may clog due to lime buildup.

- 1 **Turn off both water faucets completely.**
- 2 **Unscrew the hot and cold water hoses from the back of the washer.**
- 3 **Carefully remove the filters from the water valves.**
- 4 **Remove foreign objects and soak the filters in white vinegar or a lime scale remover.**
If using a lime scale remover, follow the manufacturer's instructions. Be careful not to damage the filters while cleaning them.
- 5 **Rinse filters thoroughly and press them back into place.**
- 6 **Flush then reattach the water hoses.**
Before reattaching the hoses, flush the hoses and water lines by running several gallons of water into a bucket or drain, preferably with the faucets wide open for maximum flow.

NOTE

- An **IE** message may blink on the display when the water pressure is weak or an inlet filter is clogged with dirt. Clean the inlet filter.

Cleaning the Drain Pump Filter

The washer fails to drain if the drain pump filter is clogged. Periodically clean the drain filter to prevent clogging with foreign objects.

WARNING

- Opening the drain filter will result in water overflowing if there is water in the washer drum. Use a bucket if the drum is not completely drained before you open the drain filter.
- Using the washer without the drain filter or with an incorrectly assembled drain filter may cause leaks or malfunctioning of the washer.

1 Turn off the machine and unplug it.

2 Open the drain pump filter cover.

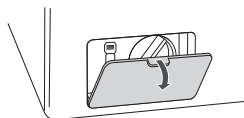

3 Drain any remaining water.

Unclip the drain hose and remove the plug from the drain hose to drain the remaining water.

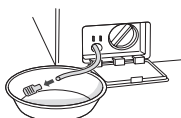

4 Remove the pump filter.

Twist the pump filter counterclockwise to remove.



5 Clean the pump filter and opening.

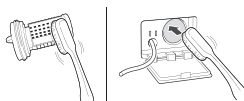

6 Recap the plug onto the drain hose and attach the drain hose.

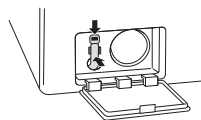

7 Insert the drain pump filter.

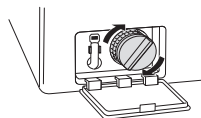

8 Close the drain pump filter cover.

NOTE

- An **UE** message blinks on the display when the drain pump filter is clogged with dirt. Clean the drain pump filter.

Care in Cold Climates

Storing the Washer

If the washer will not be used for an extended period of time and is in an area that could be exposed to freezing temperatures, perform the following steps to protect the washer from damage.

- 1 Turn off the water supply.
- 2 Disconnect the hoses from the water supply and drain any water from the hoses.

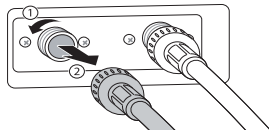

- 3 Plug the power cord into a properly grounded electrical outlet.
- 4 Add 1 gallon of nontoxic recreational vehicle (RV) antifreeze to the empty drum and close the door. Never use automotive antifreeze.
- 5 Press the **Power** button, then select **Spin**.
- 6 Press the **Start/Pause** button to start the drain pump.
- 7 Allow the drain pump to run for one minute, then press the **Power** button to shut off the washer. This will expel some of the antifreeze, leaving enough to protect the washer from damage.
- 8 Unplug the power cord, dry the drum interior with a soft cloth, and close the door.
- 9 Remove the inserts from the dispenser. Drain any water in the compartments and let them dry.
- 10 Store the washer in an upright position.
- 11 To remove the antifreeze from the washer after storage, run a complete Speed Wash cycle using detergent.
 - Do not add laundry to this cycle.

When the Water Line is Frozen

- 1 Turn off the faucets connected to the water lines.
- 2 Pour hot water on the frozen faucets to thaw the water lines and remove them.
- 3 Immerse the water lines in hot water to thaw them.
- 4 Connect the water lines with the water inlets of the washer and with the faucets. See Connecting the Water Lines for details.
- 5 Turn on the faucets.
- 6 Press the **Power** button.
- 7 Press the **Spin** button.
- 8 Press the **Start/Pause** button. Verify the water fills properly.

When the Drain Line is Frozen

- 1 Pour hot water in the washer drum and close the lid. Wait for 1-2 hours.
- 2 Press the **Power** button after thawing.
- 3 Press the **Spin** button to select draining and spinning.
- 4 Press the **Start/Pause** button. Check to make sure the water drains.

TROUBLESHOOTING

FAQs: Frequently Asked Questions

Q: Why does my washer make loud banging noises while it is filling with water?

A: This is actually a problem with the plumbing in your home. When the water valve in the washer shuts off, it can cause pipes in your home to move, resulting in a loud banging noise. This effect, called water hammer, can be reduced by installing an item called a water hammer arrestor. Add-on arrestors can be purchased through your local hardware or home improvement store.

Q: Why is there so little water in my washer? How can it clean the clothes?

A: HE (High-Efficiency) washers are designed to properly wash your laundry while using a minimum amount of water and energy. Because the water volume is low, the small amount of detergent used is more concentrated in the water, resulting in excellent cleaning performance.

Q: When I press a button, why does my washer beep and then nothing happens?

A:

- The Control Lock feature is turned on. To turn off Control Lock, turn the washer on, then press and hold the button that has "Control Lock" on or under it for three seconds.
- Power or Signal is off.

Q: Where should I pour my powdered laundry products when doing my laundry?

A: If you are using powdered laundry detergent, load it in the main detergent dispenser after removing the liquid detergent insert. Powdered laundry agents or powdered color safe bleach should be put directly into the tub. These products can be put in the empty tub before loading or on top of the laundry after loading the machine.

Before Calling for Service

The washer is equipped with an automatic error-monitoring system to detect and diagnose problems at an early stage. If the washer does not function properly or does not function at all, check the following before you call for service.

Noises You Might Hear

| Noise | Possible Cause | Solutions |
|--|--|--|
| Spraying or Hissing | Water spraying or circulating during the cycle. | • Normal Operation |
| Humming or Gurgling | Drain pump is pumping water from the washer at times during a cycle. | • Normal Operation |
| Water sloshing | A liquid in the balance ring around the wash basket helps the basket spin smoothly. | • Normal Operation |
| Water being added after the washer has already begun to operate | The washer adapts to the load size and type to add more water to the cycle as needed. | • Normal Operation |
| | The wash load may be unbalanced. If the washer senses that the load is unbalanced, it will stop and refill to redistribute the load. | |
| | The washer may be diluting laundry additives to add to the wash load. | |
| Rattling and clanking noise | Foreign objects, such as keys, coins, or safety pins may be in drum or pump. | • Stop washer, check drum and drain filter for foreign objects. If noise continues after washer is restarted, call for service. |
| Thumping sound | Heavy wash loads may produce a thumping sound. | • This is normal. If sound continues, washer is probably out of balance. Stop and redistribute wash load. |
| | Wash load may be out of balance. | • Pause the cycle and redistribute the load. |
| Vibrating noise | Packaging materials were not removed. | • See the Unpacking and Removing Shipping Bolts information in the Installation section. |
| | Wash load may be unevenly distributed in the drum. | • Pause the cycle and redistribute the load. |
| | Not all leveling feet are resting firmly and evenly on the floor. | • See Leveling the Washer in the Installation section. |
| | Floor not rigid enough. | • Make sure that the floor is solid and does not flex. See the Flooring in the Installation section. |
| Squeaking noise | Packaging materials were not removed. | • See the Unpacking and Removing Shipping Bolts information in the Installation section. |
| Banging noise when washer is filling with water (Water Hammer) | Plumbing in the home moves or flexes when the water valves in the washer shut off. | • Water hammer is not caused by a defect in the washer. Install water hammer arrestors (purchased separately at hardware or home improvement store) between the fill hose and the washer for best results. |
| | Household water supply pressure is very high. | • Adjust household water supply regulator to a lower pressure or contact a plumber. |

Operation

| Problem | Possible Cause | Solutions |
|-----------------------------|---|---|
| Water leaking | Inlet hose connection is loose at faucet or washer. | <ul style="list-style-type: none"> • Check hoses for leaks, cracks and splits. • Check and tighten hose connections. |
| | House drain pipes are clogged. | <ul style="list-style-type: none"> • The washer pumps out water very rapidly. Check for water backing up out of the drain pipe during drain. If water is seen coming out of the drain, check for proper drain hose installation and check for restrictions in the drain. Contact a plumber to repair drain pipe. |
| | Drain hose has come out of drain or is not inserted far enough. | <ul style="list-style-type: none"> • Tie drain hose to inlet hose or standpipe to prevent it from coming out during drain. For smaller drain pipes, insert the drain hose into the pipe as far as the drain hose flange. For larger drain pipes, insert the drain hose into the pipe 1-2 inches past the flange. |
| | A large item such as a pillow or blanket is above the top of the drum. | <ul style="list-style-type: none"> • Use the Bedding cycle for large or bulky items. Use extra care and never wash more than half a load of items that float, such as pillows. • Stop the washer and check the load. Make sure the load does not crest above the top edge of the drum. |
| | Oversudsing of detergent. | <ul style="list-style-type: none"> • Oversudsing may create leaks, and may be caused by the type and amount of detergent used. High-Efficiency detergent is the only detergent recommended. The normal amount of detergent to use is 1/4 to 1/2 of the maximum amount recommended by the detergent manufacturer. |
| Water leaks every load | Hoses not installed correctly. | <ul style="list-style-type: none"> • See Connecting the Water Lines to reinstall hoses. Replace damaged hoses. |
| Washer will not drain water | Kinked drain hose. | <ul style="list-style-type: none"> • Ensure that the drain hose is not kinked. |
| | Drain located improperly. | <ul style="list-style-type: none"> • Make sure that the drain hose is no more than 5 ft. (1.5 m) away from the washer. |
| Excessive sudsing | Too much detergent or incorrect detergent. | <ul style="list-style-type: none"> • HE detergents are formulated specifically for High-Efficiency washers and contain suds-reducing agents. Only use detergent with the High-Efficiency (HE) logo. |
| Washer will not turn on | Power cord is not properly plugged in. | <ul style="list-style-type: none"> • Make sure that the plug is plugged securely into a grounded, 3-prong, 120 VAC, 60 Hz outlet. |
| | House fuse is blown, circuit breaker has tripped, or power outage has occurred. | <ul style="list-style-type: none"> • Reset circuit breaker or replace fuse. Do not increase fuse capacity. If the problem is a circuit overload, have it corrected by a qualified electrician. |

| Problem | Possible Cause | Solutions |
|---|---|---|
| Wash cycle time is longer than usual | The washer automatically adjusts the wash time for the amount of laundry, water pressure and other operating conditions. | <ul style="list-style-type: none"> This is normal. The washer adjusts cycle time automatically to provide optimal results for the selected cycle. The time remaining shown in the display is only an estimate. Actual time may vary. |
| Bleach does not dispense | Bleach dispenser cover is not properly installed. | <ul style="list-style-type: none"> Make sure that the bleach cover is properly installed and snapped into place before the beginning of the cycle. |
| | Bleach dispenser is dirty or clogged. | <ul style="list-style-type: none"> Lift out the bleach dispenser cover and clean out the reservoir. Lint and other foreign debris that collects inside the dispenser may prevent proper dispensing of the bleach. |
| Premature dispensing of bleach | Bleach dispenser filled for future load. | <ul style="list-style-type: none"> You cannot store bleach in the dispenser for future use. The bleach will be dispensed every load. |
| Incomplete or no dispensing of detergent | Detergent compartments clogged from incorrect filling. | <ul style="list-style-type: none"> Make sure that detergent and additives are put into the correct dispenser compartments. For all detergent types, always make sure that the dispenser drawer is fully closed before the start of the cycle. |
| | Too much detergent used. | <ul style="list-style-type: none"> Make sure that the suggested amount of detergent is used per the manufacturer's recommendations. You may also dilute the detergent with water to the maximum fill line on the compartment to avoid clogging. Use only HE (High-Efficiency) detergent. NOTE: Always use as little detergent as possible. High-Efficiency washers need very little detergent to achieve optimum results. Using too much detergent will cause poor wash and rinse performance and may contribute to odors in washer. |
| | Insufficient water supply. | <ul style="list-style-type: none"> Make sure that both hot and cold water faucets are turned on all the way. |
| | Normal residue. | <ul style="list-style-type: none"> It is normal for a small amount of detergent to remain in the dispenser. If this residue builds up it can interfere with normal dispensing of products. Refer to the cleaning instructions. |
| Washer will not operate | Control panel has powered off due to inactivity. | <ul style="list-style-type: none"> This is normal. Press the Power button to turn the washer on. |
| | Washer is unplugged. | <ul style="list-style-type: none"> Make sure cord is plugged securely into a working outlet. |
| | Water supply is turned off. | <ul style="list-style-type: none"> Turn both hot and cold faucets fully on. |
| | Controls are not set properly. | <ul style="list-style-type: none"> Make sure the cycle was set correctly, close the lid and press the Start/Pause button. |

| Problem | Possible Cause | Solutions |
|--|---|---|
| Washer will not operate | Lid is open. | <ul style="list-style-type: none"> The washer will not operate if the lid is open. Close the lid and make sure that nothing is caught under the lid preventing it from closing completely. |
| | Circuit breaker/fuse is tripped/blown. | <ul style="list-style-type: none"> Check house circuit breakers/fuses. Replace fuses or reset breaker. The washer should be on a dedicated branch circuit. |
| | Control needs to be reset. | <ul style="list-style-type: none"> Press the Power button, then re-select the desired cycle and press the Start/Pause button. |
| | Start/Pause was not pressed after a cycle was set. | <ul style="list-style-type: none"> Press the Power button then re-select the desired cycle and press the Start/Pause button. The washer will shut off if the Start/Pause button is not pressed within 60 minutes. |
| | Extremely low water pressure. | <ul style="list-style-type: none"> Check another faucet in the house to make sure that household water pressure is adequate. |
| | Washer is too cold. | <ul style="list-style-type: none"> If the washer has been exposed to temperatures below freezing for an extended period of time, allow it to warm up before pressing the Power button. Otherwise, the display will not come on. |
| Washer not filling properly | Filter clogged. | <ul style="list-style-type: none"> Make sure the inlet filters on the fill valves are not clogged. Refer to the filter cleaning instructions. |
| | Inlet hoses may be kinked. | <ul style="list-style-type: none"> Check that inlet hoses are not kinked or clogged. |
| | Energy efficiency. | <ul style="list-style-type: none"> This is an High-Efficiency (HE) washer. As a result, the water level settings for this washer may be different than for conventional washers. |
| | Insufficient water supply. | <ul style="list-style-type: none"> Make sure that both hot and cold water faucets are turned on all the way. |
| | The washer lid is open. | <ul style="list-style-type: none"> The washer will not operate if the lid is open. Close the lid and make sure that nothing is caught under the lid preventing it from closing completely. |
| Water level is too low/ No water is visible in the drum | Energy efficiency | <ul style="list-style-type: none"> This is an High-Efficiency (HE) washer. As a result, the water level settings for this washer may be different than on your previous washer. The water will not normally cover the clothes. The fill level is optimized for the wash motion to achieve the best wash performance. |

Performance

| Problem | Possible Cause | Solutions |
|--------------------|--|---|
| Wrinkling | Washer not unloaded promptly. | <ul style="list-style-type: none"> Always remove items from the washer as soon as the cycle is complete. |
| | Washer overloaded. | <ul style="list-style-type: none"> The washer can be fully loaded, but the drum should not be tightly packed with items. The lid of the washer should close easily. |
| | Hot and cold water inlet hoses are reversed. | <ul style="list-style-type: none"> Hot water rinse can set wrinkles in garments. Check the inlet hose connections. |
| Staining | Bleach or softener dispensed too soon. | <ul style="list-style-type: none"> Dispenser compartment is overfilled causing bleach or softener to dispense immediately. Always measure bleach to prevent overfilling - one cup maximum. Dispenser drawer closed too quickly causing softener to dispense immediately. |
| | Bleach or softener was added directly to the wash load in the drum. | <ul style="list-style-type: none"> Always use the dispensers to ensure that laundry products are properly dispensed at the right time in the cycle. |
| | Washer was not unloaded promptly. | <ul style="list-style-type: none"> Always remove items from the washer as soon as possible after the cycle is complete. |
| | Clothes were not properly sorted. | <ul style="list-style-type: none"> Always wash dark colors separately from light colors and whites to prevent discoloration. Never wash heavily soiled items with lightly soiled items. |
| Poor stain removal | Proper options not selected. | <ul style="list-style-type: none"> Heavier soils and tougher stains may require extra cleaning power. Select the Heavy feature to boost the cleaning power of the selected cycle. |
| | Previously set stains. | <ul style="list-style-type: none"> Articles that have previously been washed may have stains that have been set. These stains may be difficult to remove and may require hand washing or pre-treating to aid in stain removal. |
| Odor | Some odor is caused by the rubber attached to the washing machine. | <ul style="list-style-type: none"> This odor is normal for new rubber and will disappear after the machine has been run a few times. |
| | If the rubber door gasket and door seal area are not cleaned regularly, odors can occur from mold or foreign substances. | <ul style="list-style-type: none"> Be sure to clean the gasket and door seal regularly and check under the door seal for small items when unloading the washer. |
| | Odors can occur if foreign substances are left in the drainage pump filter. | <ul style="list-style-type: none"> Be sure to clean the drainage pump filter regularly. |

| Problem | Possible Cause | Solutions |
|---------|--|--|
| Odor | Odors can occur if the drainage hose is not properly installed, causing siphoning (water flowing back inside the washing machine). | <ul style="list-style-type: none"> When installing the drainage hose, be sure that it doesn't become kinked or blocked. |
| | Using the dry function, odors can occur from lint and other laundry matter sticking to the heater. (Dryer model only) | <ul style="list-style-type: none"> This is not a malfunction. |
| | A particular odor can occur from drying wet clothes with hot air. (Dryer model only) | <ul style="list-style-type: none"> The odor will disappear after a short while. |

Wi-Fi

| Problem | Possible Cause | Solutions |
|--|---|---|
| Trouble connecting appliance and smartphone to Wi-Fi network | The password for the Wi-Fi network was entered incorrectly. | <ul style="list-style-type: none"> Delete your home Wi-Fi network and begin the registration process again. |
| | Mobile data for your smartphone is turned on. | <ul style="list-style-type: none"> Turn off the Mobile data on your smartphone before registering the appliance. |
| | The wireless network name (SSID) is set incorrectly. | <ul style="list-style-type: none"> The wireless network name (SSID) should be a combination of English letters and numbers. (Do not use special characters.) |
| | The router frequency is not 2.4 GHz. | <ul style="list-style-type: none"> Only a 2.4 GHz router frequency is supported. Set the wireless router to 2.4 GHz and connect the appliance to the wireless router. To check the router frequency, check with your Internet service provider or the router manufacturer. |
| | The distance between the appliance and the router is too far. | <ul style="list-style-type: none"> If the appliance is too far from the router, the signal may be weak and the connection may not be configured correctly. Move the router closer to the appliance or purchase and install a Wi-Fi repeater. |

Error Codes

| Problem | Possible Cause | Solutions |
|---|--|---|
| Washer fills with water slowly or not at all, or [IE] | Water supply faucets are not fully open. | <ul style="list-style-type: none"> • Make sure that the water faucets are fully open. |
| | Water line hoses are kinked, pinched, or crushed. | <ul style="list-style-type: none"> • Make sure that the hoses are not kinked or pinched. Be careful when moving the washer during cleaning and maintenance. |
| | Water inlet filters are clogged. | <ul style="list-style-type: none"> • Clean the inlet filters. See the Maintenance section. |
| | Water supply pressure to faucet or house is too low. | <ul style="list-style-type: none"> • Check another faucet in the house to make sure that household water pressure is adequate and flow is not restricted. Disconnect the inlet hose from the washer and run a few gallons of water through the hose to flush the water supply lines. If flow is too low, contact a plumber to have the water lines repaired. |
| | Water supply connected with leaklimiting hoses. | <ul style="list-style-type: none"> • Hoses designed to limit leaks can trip falsely and prevent the washer from filling. The use of leaklimiting hoses is not recommended. |
| [UE] | If the balance is not successful, this error will be displayed. | <ul style="list-style-type: none"> • The automatic attempt to rebalance the load was not successful. The cycle has been paused to allow the load to be manually adjusted. |
| | The load is too small. | <ul style="list-style-type: none"> • Small loads may need additional items to be added to allow the washer to balance the loads. |
| | Heavy articles are mixed with lighter items. | <ul style="list-style-type: none"> • The load may have heavy items loaded with lighter items. Always try to wash articles of somewhat similar weight to allow the washer to evenly distribute the weight of the load for spinning. |
| | The load is out of balance. | <ul style="list-style-type: none"> • Manually redistribute the load if articles have become tangled, preventing the automatic distribution from working properly. |
| | The load contains pillows or cushions. | <ul style="list-style-type: none"> • Wash the covers only. Remove the stuffing from the pillows or cushions before washing the covers. |
| The tub does not rotate or [dE] [dE1] [dE2] | The door is not secured. | <ul style="list-style-type: none"> • Close and secure the door. If the message keeps appearing, unplug the power cord and call for service. |

| Problem | Possible Cause | Solutions |
|---|--|--|
| Water in the washer drains slowly or not at all and [OE] | Drain hose is kinked, pinched, or clogged | <ul style="list-style-type: none"> Make sure the drain hose is free of clogs or kinks, and is not pinched behind or under the washer. |
| | Drain discharge is more than 96 inches (2.4 m) above bottom of washer. | <ul style="list-style-type: none"> The end of the drain hose should be no more than 96 inches (2.4 m) above the bottom of the washer. |
| [tE] | Control error. | <ul style="list-style-type: none"> Unplug the washer and wait 60 seconds. Reconnect power and try again. If the error reappears, call for service. |
| [FE] | Water level is too high due to a faulty water valve. | <ul style="list-style-type: none"> Close the water faucets, unplug the washer, and call for service. |
| [PE] | The water level sensor is not working correctly. | <ul style="list-style-type: none"> Close the water faucets, unplug the washer, and call for service. |
| [LE] | A motor error has occurred. | <ul style="list-style-type: none"> Allow the washer to stand for 30 minutes and then restart the cycle. If the LE error code persists, call for service. |
| [Sud] | If the washing machine detects too many suds, it displays this error code and adds a Suds Reducing cycle. This adds about 2 hours to the cycle time. If too many suds are detected during spinning, the washing machine stops to help prevent leaking. | <ul style="list-style-type: none"> Do not add more than the manufacturer's recommended amount of detergent. To remove suds, turn the washer off and on, then run the Rinse+Spin cycle. |
| [PF] | A power failure has occurred. | <ul style="list-style-type: none"> Press the Power button to turn off the washing machine and press it again to turn it on. |
| [FF] | Inlet hose, drain hose or drain pump frozen. | <ul style="list-style-type: none"> See the Care in Cold Climates section for instructions. |
| [vS] | Vibration sensor malfunction. | <ul style="list-style-type: none"> Call for service. |
| [CL] | Control Lock is activated. | <ul style="list-style-type: none"> This is not an error code. This code indicates that the Control Lock is activated. Press and hold Control Lock for 3 seconds. |
| [tCL] | Tub Clean is activated or the washer drum needs cleaning. | <ul style="list-style-type: none"> This is not an error code. This code indicates that the Tub Clean is activated or needed. Use the Tub Clean cycle to clean the washer drum. |

LIMITED WARRANTY

FOR USA

ARBITRATION NOTICE: THIS LIMITED WARRANTY CONTAINS AN ARBITRATION PROVISION THAT REQUIRES YOU AND LG TO RESOLVE DISPUTES BY BINDING ARBITRATION INSTEAD OF IN COURT, UNLESS YOU CHOOSE TO OPT OUT. IN ARBITRATION, CLASS ACTIONS AND JURY TRIALS ARE NOT PERMITTED. PLEASE SEE THE SECTION TITLED “PROCEDURE FOR RESOLVING DISPUTES” BELOW.

Should your LG Washer fail due to a defect in materials or workmanship under normal home use, during the warranty period set forth below, LG will at its option repair or replace the product. This limited warranty is valid only to the original retail purchaser of the product and applies only when purchased and used within the United States, including U.S. Territories. Proof of original retail purchase is required to obtain warranty service under this limited warranty.

| Warranty Period | Scope of Warranty | Remark |
|---|--|---|
| One (1) year from date of original retail purchase | Any internal /functional Parts and Labor | LG will provide parts and labor to repair or replace defective parts. |
| Three (3) years from date of original retail purchase | Stainless Steel Drum | Parts only. Customer will be responsible for any labor or in-home service to replace defective parts. |
| Ten (10) years from date of original retail purchase | DD Motor (Stator, Rotor, Hall Sensor) | |

- Replacement products and parts are warranted for the remaining portion of the original warranty period or ninety (90) days, whichever is greater.
- Replacement products and parts may be new or remanufactured.

THIS WARRANTY IS IN LIEU OF ANY OTHER WARRANTY, EXPRESS OR IMPLIED, INCLUDING WITHOUT LIMITATION, ANY WARRANTY OF MERCHANTABILITY OR FITNESS FOR A PARTICULAR PURPOSE. TO THE EXTENT ANY IMPLIED WARRANTY IS REQUIRED BY LAW, IT IS LIMITED IN DURATION TO THE EXPRESS WARRANTY PERIOD ABOVE. NEITHER THE MANUFACTURER NOR ITS U.S. DISTRIBUTOR SHALL BE LIABLE FOR ANY INCIDENTAL, CONSEQUENTIAL, INDIRECT, SPECIAL, OR PUNITIVE DAMAGES OF ANY NATURE, INCLUDING WITHOUT LIMITATION, LOST REVENUES OR PROFITS, OR ANY OTHER DAMAGE WHETHER BASED IN CONTRACT, TORT, OR OTHERWISE.

Some states do not allow the exclusion or limitation of incidental or consequential damages or limitations on how long an implied warranty lasts, so the above exclusion or limitation may not apply to you. This warranty gives you specific legal rights and you may also have other rights that vary from state to state.

THIS LIMITED WARRANTY DOES NOT COVER:

- Service trips to deliver, pick up, or install or repair the product; instruction to the customer on operation of the product; repair or replacement of fuses or correction of wiring or plumbing, or correction of unauthorized repairs/installation.
- Failure of the product to perform during power failures and interrupted or inadequate electrical service.
- Damage caused by leaky or broken water pipes, frozen water pipes, restricted drain lines, inadequate or interrupted water supply or inadequate supply of air.
- Damage resulting from operating the product in a corrosive atmosphere or contrary to the instructions outlined in the product's owner's manual.
- Damage to the product caused by accidents, pests and vermin, lightning, wind, fire, floods, or acts of God.
- Damage or failure caused by unauthorized modification or alteration, or if it is used for other than the intended purpose, or any water leakage where the unit was not properly installed.

- Damage or failure caused by incorrect electrical current, voltage, or plumbing codes, commercial or industrial use, or use of accessories, components, or consumable cleaning products that are not approved by LG.
- Damage caused by transportation and handling, including scratches, dents, chips, and/or other damage to the finish of your product, unless such damage results from defects in materials or workmanship and is reported within one (1) week of delivery.
- Damage or missing items to any display, open box, discounted, or refurbished product.
- Products with original serial numbers that have been removed, altered, or cannot be readily determined. Model and serial numbers, along with original retail sales receipts, are required for warranty validation.
- Increases in utility costs and additional utility expenses.
- Repairs when your product is used for other than normal and usual household use (e.g. commercial use, in offices and recreational facilities) or contrary to the instructions outlined in the product's owner's manual.
- Costs associated with removal of your product from your home for repairs.
- The removal and reinstallation of the product if it is installed in an inaccessible location or is not installed in accordance with published installation instructions, including LG's owner's and installation manuals.
- Damage resulting from misuse, abuse, improper installation, repair, or maintenance. Improper repair includes use of parts not approved or specified by LG.

The cost of repair or replacement under these excluded circumstances shall be borne by the consumer.

TO OBTAIN WARRANTY SERVICE AND ADDITIONAL INFORMATION

For additional product information, visit the LG website at <http://www.lg.com>

For assistance using this product or to schedule service, contact LG Electronics at 1-800-243-0000.

For further assistance, write: LG Electronics, 201 James Record Road, Huntsville, Alabama 35813

PROCEDURE FOR RESOLVING DISPUTES:

ALL DISPUTES BETWEEN YOU AND LG ARISING OUT OF OR RELATING IN ANY WAY TO THIS LIMITED WARRANTY OR THE PRODUCT SHALL BE RESOLVED EXCLUSIVELY THROUGH BINDING ARBITRATION, AND NOT IN A COURT OF GENERAL JURISDICTION. BINDING ARBITRATION MEANS THAT YOU AND LG ARE EACH WAIVING THE RIGHT TO A JURY TRIAL AND TO BRING OR PARTICIPATE IN A CLASS ACTION.

Definitions. For the purposes of this section, references to "LG" mean LG Electronics U.S.A., Inc., its parents, subsidiaries and affiliates, and each of their officers, directors, employees, agents, beneficiaries, predecessors in interest, successors, assigns and suppliers; references to "dispute" or "claim" shall include any dispute, claim or controversy of any kind whatsoever (whether based in contract, tort, statute, regulation, ordinance, fraud, misrepresentation or any other legal or equitable theory) arising out of or relating in any way to the sale, condition or performance of the product or this Limited Warranty.

Notice of Dispute. In the event you intend to commence an arbitration proceeding, you must first notify LG in writing at least 30 days in advance of initiating the arbitration by sending a letter to LG at LG Electronics, USA, Inc. Attn: Legal Department- Arbitration 111 Sylvan Ave, Englewood Cliffs 07632. You and LG agree to engage in good faith discussions in an attempt to amicably resolve your claim. The notice must provide your name, address, and telephone number; identify the product that is the subject of the claim; and describe the nature of the claim and the relief being sought. If you and LG are unable to resolve the dispute within 30 days, either party may proceed to file a claim for arbitration.

Agreement to Binding Arbitration and Class Action Waiver. Upon failure to resolve the dispute during the 30 day period after sending written notice to LG, you and LG agree to resolve any claims between us only by binding arbitration on an individual basis, unless you opt out as provided below. Any dispute between you and LG shall not be combined or consolidated with a dispute involving any other person's or entity's product or claim. More specifically, without limitation of the foregoing, any dispute between you and LG shall not under any circumstances proceed as part of a class or representative action. Instead of arbitration, either party may bring an individual action in small claims court, but that small claims court action may not be brought on a class or representative basis.

Arbitration Rules and Procedures. To begin arbitration of a claim, either you or LG must make a written demand for arbitration. The arbitration will be administered by the American Arbitration Association ("AAA") and will be conducted before a single arbitrator under the AAA's Consumer Arbitration Rules that are in effect at the time the arbitration is initiated (referred to as the "AAA Rules") and under the procedures set forth in this section. The AAA Rules are available online at www.adr.org/consumer. Send a copy of your written demand for arbitration, as well as a copy of this provision, to the AAA in the manner described in the AAA Rules. You must also send a copy of your written demand to LG at LG Electronics, USA, Inc. Attn: Legal Department- Arbitration 111 Sylvan Ave, Englewood Cliffs 07632. If there is a conflict between the AAA Rules and the rules set forth in this section, the rules set forth in this section will govern. This arbitration provision is governed by the Federal Arbitration Act. Judgment may be entered on the arbitrator's award in any court of competent jurisdiction. All issues are for the arbitrator to decide, except that issues relating to the scope and enforceability of the arbitration provision and to the arbitrability of the dispute are for the court to decide. The arbitrator is bound by the terms of this provision.

Governing Law. The law of the state of your residence shall govern this Limited Warranty and any disputes between us except to the extent that such law is preempted by or inconsistent with applicable federal law.

Fees/Costs. You do not need to pay any fee to begin an arbitration. Upon receipt of your written demand for arbitration, LG will promptly pay all arbitration filing fees to the AAA unless you seek more than \$25,000 in damages, in which case the payment of these fees will be governed by the AAA Rules. Except as otherwise provided for herein, LG will pay all AAA filing, administration and arbitrator fees for any arbitration initiated in accordance with the AAA Rules and this arbitration provision. If you prevail in the arbitration, LG will pay your attorneys' fees and expenses as long as they are reasonable, by considering factors including, but not limited to, the purchase amount and claim amount. Notwithstanding the foregoing, if applicable law allows for an award of reasonable attorneys' fees and expenses, an arbitrator can award them to the same extent that a court would. If the arbitrator finds either the substance of your claim or the relief sought in the demand is frivolous or brought for an improper purpose (as measured by the standards set forth in Federal Rule of Civil Procedure 11(b)), then the payment of all arbitration fees will be governed by the AAA Rules. In such a situation, you agree to reimburse LG for all monies previously disbursed by it that are otherwise your obligation to pay under the AAA Rules. Except as otherwise provided for, LG waives any rights it may have to seek attorneys' fees and expenses from you if LG prevails in the arbitration.

Hearings and Location. If your claim is for \$25,000 or less, you may choose to have the arbitration conducted solely on the basis of (1) documents submitted to the arbitrator, (2) through a telephonic hearing, or (3) by an in-person hearing as established by the AAA Rules. If your claim exceeds \$25,000, the right to a hearing will be determined by the AAA Rules. Any in-person arbitration hearings will be held at a location within the federal judicial district in which you reside unless we both agree to another location or we agree to a telephonic arbitration.

Opt Out. You may opt out of this dispute resolution procedure. If you opt out, neither you nor LG can require the other to participate in an arbitration proceeding. To opt out, you must send notice to LG no later than 30 calendar days from the date of the first consumer purchaser's purchase of the product by either: (i) sending an e-mail to optout@lge.com, with the subject line: "Arbitration Opt Out" or (ii) calling 1-800-980-2973. You must include in the opt out e-mail or provide by telephone: (a) your name and address; (b) the date on which the product was purchased; (c) the product model name or model number; and (d) the serial number (the serial number can be found (i) on the product; or (ii) online by accessing <https://www.lg.com/us/support/repair-service/schedule-repair-continued> and clicking on "Find My Model & Serial Number").

You may only opt out of the dispute resolution procedure in the manner described above (that is, by e-mail or telephone); no other form of notice will be effective to opt out of this dispute resolution procedure. Opting out of this dispute resolution procedure will not affect the coverage of the Limited Warranty in any way, and you will continue to enjoy the full benefits of the Limited Warranty. If you keep this product and do not opt out, then you accept all terms and conditions of the arbitration provision described above.

Warranty Exceptions

Strange vibration or noise caused by not removing shipping bolts or tub support. ➔

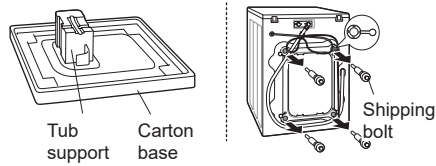

Remove the shipping bolts & tub support.

Leakage caused by dirt (hair, lint) on seal and door glass. ➔

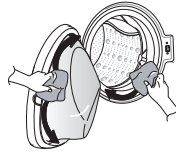

Clean the seal & door glass.

Not draining caused by clogging of pump filter. ➔

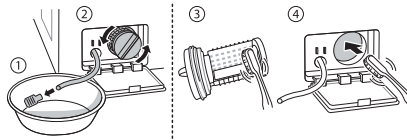

Clean the pump filter.

Water is not supplied because water inlet valve filters are clogged or water inlet hoses are kinked. ➔

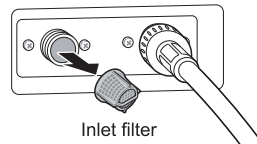

Clean the inlet valve filter or reinstall the water inlet hoses.

Water is not supplied because too much detergent is used. ➔

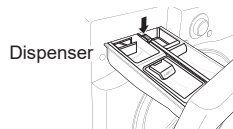

Clean the detergent dispenser drawer.

Laundry is hot or warm after washing because the inlet hoses are installed in reverse. ➔

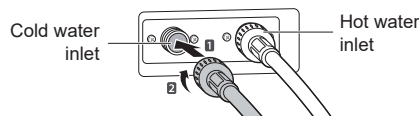

Reinstall the inlet hoses.

Water is not supplied because the water tap is not turned on. ➔

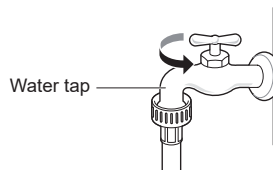

Turn on the water tap.

Leakage caused by improper installation of drain hose or clogged drain hose. ➔

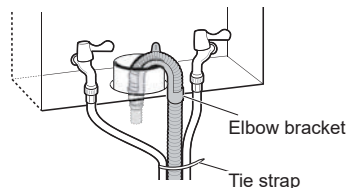

Reinstall the drain hose.

Leakage caused by improper installation of water inlet hose or using non-LG inlet hoses.

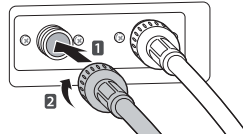

Reinstall the inlet hose.

Power not supplied because of loose connection of power cord or electrical outlet problem.

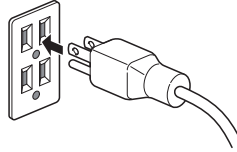

Reconnect the power cord or change the electrical outlet.

Service trips to deliver, pick up, install the product or for instruction on product use. The removal and reinstallation of the Product.

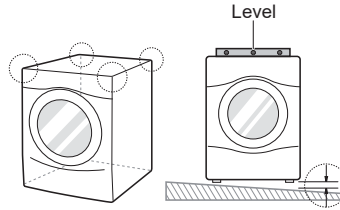

The warranty covers manufacturing defects only. Service resulting from improper Installation is not covered.

If all screws are not installed properly, it may cause excessive vibration (Pedestal model only).

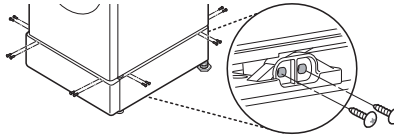

Install 4 screws at each corner (Total 16EA).



MANUAL DEL PROPIETARIO

LAVADORA

Por favor lea bien este manual del usuario previo a iniciar la operación, y manténgalo a la mano como referencia en cualquier momento. Las instrucciones de operación están disponibles en el sitio web de LG en: https://us.smarthinq.com/images/pdfmanual/FL_VICTOR_SP.pdf



www.lg.com

TABLA DE CONTENIDOS

3 INSTRUCCIONES DE SEGURIDAD

- 3 INSTRUCCIONES IMPORTANTES DE SEGURIDAD

7 DESCRIPCIÓN GENERAL DEL PRODUCTO

- 7 Partes
- 7 Accesorios

8 INSTALACIÓN

- 8 Herramientas necesarias
- 8 Descripción general de la instalación
- 9 Especificaciones del producto
- 10 Elección de la ubicación adecuada
- 11 Desembalaje y remoción de los pernos de transporte
- 12 Conexión del suministro de agua
- 13 Conexión de la manguera de desagüe
- 14 Nivelación de la lavadora
- 15 Conexión al suministro eléctrico
- 15 Prueba de la lavadora

16 FUNCIONAMIENTO

- 16 Uso de la lavadora
- 17 Carga de la lavadora
- 17 Control Lock (Bloqueo infantil)
- 17 Información adicional sobre la operación

18 FUNCIONES INTELIGENTES

- 18 Aplicación LG ThinQ
- 21 Función Smart Diagnosis™ (Diagnóstico Inteligente)

22 MANTENIMIENTO

- 22 Limpieza regular
- 24 Limpieza del sello de la puerta
- 24 Limpieza de los filtros de entrada de agua
- 25 Limpieza del filtro de la bomba de desagüe
- 26 Cuidado en climas fríos

27 SOLUCIÓN DE PROBLEMAS

- 27 Preguntas frecuentes
- 28 Antes de llamar al servicio técnico

36 GARANTÍA LIMITADA

- 36 PARA EE. UU.
- 39 Limitaciones de la Garantía

INSTRUCCIONES DE SEGURIDAD

LEA TODAS LAS INSTRUCCIONES ANTES DE UTILIZAR

Su seguridad y la de los demás son muy importantes.

Tanto en este manual como en el equipo, hemos proporcionado muchos mensajes de seguridad importantes. Siempre debe leer y respetar todos los mensajes de seguridad.

Este es el símbolo de alerta de seguridad.



Este símbolo le advierte sobre posibles riesgos que pueden ocasionar lesiones o la muerte a usted o a otros. El símbolo de alerta de seguridad siempre estará acompañado de las palabras "ADVERTENCIA" o "PRECAUCIÓN" y seguido de un mensaje de seguridad importante.

Estos términos significan lo siguiente:



ADVERTENCIA

El incumplimiento de estas instrucciones puede causar lesiones graves o la muerte.



PRECAUCIÓN

El incumplimiento de estas instrucciones puede causar lesiones leves, moderadas o daño al producto.

Todos los mensajes de seguridad le dicen cuáles son los peligros potenciales, cómo evitarlos, y qué podría suceder si no sigue las instrucciones.

INSTRUCCIONES IMPORTANTES DE SEGURIDAD



ADVERTENCIA

Para disminuir el riesgo de explosiones, incendios, descargas eléctricas, quemaduras, lesiones o muerte para las personas que usen este artefacto, siga las precauciones básicas, incluidas las siguientes:

INSTALACIÓN

- Cumpla con todos los procedimientos de seguridad del sector recomendados, incluido el uso de guantes de manga larga y gafas de seguridad.
- Nunca intente operar este artefacto si se encuentra dañado, si no funciona correctamente, si no está ensamblado por completo o si tiene piezas faltantes o rotas, incluido un cable o enchufe dañado.
- Antes de ser utilizado, este artefacto debe ser correctamente instalado, conforme a lo descrito en este manual.
- Para reducir el riesgo de lesiones graves o muerte, siga todas las instrucciones de instalación.
- Consulte las INSTRUCCIONES DE INSTALACIÓN para obtener información detallada sobre los procedimientos de conexión a tierra. Las instrucciones de instalación se suministran junto con el artefacto para ser consultadas por el instalador. Si el artefacto se traslada a una nueva ubicación, asegúrese de que lo revise y lo vuelva a instalar personal de servicio calificado.
- El traslado o la instalación del artefacto requieren de dos o más personas.
- No instale el artefacto en lugares húmedos.
- Almacene e instale el artefacto donde no esté expuesto a temperaturas bajo cero ni a la intemperie.
- Este artefacto no ha sido diseñado para ser usado en embarcaciones o instalaciones móviles, tales como casas rodantes, remolques o aeronaves.

- Mantenga los materiales de empaque fuera del alcance de los niños. Los materiales de empaque pueden ser peligrosos para los niños. Corren riesgo de asfixia.
- Destruya el cartón, la bolsa de plástico y los demás materiales de empaque luego de desempacar el artefacto. Estos materiales podrían utilizarlos los niños para jugar. Las cajas de cartón cubiertas con tapetes, colchas o láminas plásticas pueden convertirse en cámaras herméticas.
- El artefacto debe ser instalado y conectado a tierra por personal de servicio calificado, de acuerdo con los códigos locales.
- Por ninguna razón debe cortar o quitar la tercera clavija (tierra) del cable de alimentación.
- Cuando traslade o instale el aparato, tenga especial cuidado en no apretar, aplastar o dañar el cable de alimentación.
- Debe conectarse a un circuito de alimentación de clasificación y tamaño adecuados y debidamente protegido para evitar la sobrecarga eléctrica.
- Debe posicionar este artefacto cerca de una fuente de suministro eléctrico.
- Desconecte el cable de alimentación, el fusible del hogar o el interruptor de corriente antes de instalar o reparar el artefacto.
- El cable de alimentación de este aparato está equipado con un enchufe de 3 clavijas (conexión a tierra) que se conecta con un tomacorriente estándar de 3 clavijas (tierra) para minimizar la posibilidad de descarga eléctrica de este aparato.
- Use mangueras nuevas cuando conecte el aparato al suministro de agua. No reutilice mangueras viejas.

FUNCIONAMIENTO

- Lea todas las instrucciones antes de usar el artefacto y consérvelas.
- Use el artefacto únicamente para el fin previsto.
- Si el producto se ha mojado accidentalmente, comuníquese con el Centro de Información al Cliente de LG Electronics para que le den instrucciones antes de reanudar el uso.
- Si detecta un sonido extraño, olor a quemado o a químico, o humo provenientes del artefacto, desconéctelo de inmediato y contáctese con un Centro de Información al Cliente de LG Electronics.
- Bajo ciertas condiciones, podría producirse gas hidrógeno en un sistema de agua caliente que no ha sido utilizado por dos semanas o más. **EL GAS HIDRÓGENO ES EXPLOSIVO.** Si el sistema de agua caliente no se ha usado durante ese período de tiempo, abra todas las llaves de agua caliente y deje que fluya varios minutos antes de usar el artefacto. Esto eliminará el gas hidrógeno acumulado. Dado que el gas hidrógeno es inflamable, no fume ni use ninguna llama abierta durante este proceso.
- No introduzca las manos en la lavadora si la cuba, el tambor, el agitador o cualquier pieza interior del artefacto se encuentra en movimiento. Antes de cargar, descargar o agregar artículos, presione Inicio/ Pausa y espere que la cuba o el tambor se detengan por completo antes de introducir las manos en el interior.
- Este artefacto no ha sido diseñado para ser utilizado por personas con capacidades físicas, sensoriales o mentales disminuidas (incluidos niños) o que no cuenten con la experiencia o los conocimientos necesarios para operarlo, salvo que una persona responsable de su seguridad les brinde la supervisión o la instrucción pertinente en cuanto al uso del artefacto.
- No permita que niños o mascotas jueguen con el electrodoméstico, sobre o dentro de éste. Es necesaria la supervisión cuando el electrodoméstico es utilizado cerca de niños o mascotas.
- Mantenga los productos de lavandería lejos del alcance de los niños. Para evitar lesiones a las personas, preste atención a todas las advertencias que figuran en las etiquetas de los productos.
- Repare o reemplace de inmediato todos los cables de alimentación deshilachados o dañados de otra forma. No use un cable que exhiba roturas o abrasión en su longitud o en sus extremos.
- Nunca desconecte el artefacto tirando del cable de alimentación. Sujete siempre con firmeza el enchufe y tire derecho para extraerlo del tomacorriente.
- No use un cable de extensión ni un adaptador con este artefacto.
- No sujete el cable de alimentación ni toque los controles del artefacto con las manos húmedas.
- No modifique ni extienda el cable de alimentación.

- Si se daña el cable de electricidad, solo el fabricante está autorizado para reemplazarlo, o bien su agente de servicio técnico o una persona de calificación similar para prevenir riesgos.
- No coloque prendas aceitosas o grasosas, velas o materiales inflamables encima del artefacto.
- Mantenga el área debajo de los artefactos y sus alrededores libre de materiales combustibles (pelusa, papel, trapos, etc.), gasolina, productos químicos y otros vapores o líquidos inflamables.
- No almacene ni use gasolina u otros líquidos o vapores inflamables cerca de este artefacto ni de ningún otro.
- No mezcle cloro con amoníaco o ácidos, como por ejemplo, vinagre. Siga las instrucciones del envase cuando utilice productos de lavandería. Su uso incorrecto puede producir gases venenosos, los cuales pueden ocasionar lesiones graves o la muerte.
- Nunca utilice productos químicos agresivos, limpiadores abrasivos ni solventes para limpiar la lavadora. Estos productos arruinarán el acabado.
- No lave artículos que hayan sido previamente limpiados, lavados o manchados con gasolina, solventes de limpieza en seco, aceite vegetal o de cocina u otras sustancias inflamables o explosivas, ni artículos a los cuales se haya sumergido en estos productos, ya que los mismos emiten vapores que pueden inflamarse o explotar.
- No agregue gasolina, solventes de limpieza en seco ni otras sustancias explosivas o inflamables al agua del lavado. Estas sustancias emiten vapores que pueden inflamarse o explotar.
- En el caso de que se produzca una fuga de gas (gas propano, gas licuado de petróleo, etc.), no ponga en funcionamiento este artefacto ni ningún otro. Abra una puerta o una ventana para ventilar el área de inmediato.
- No utilice indebidamente los controles.
- Asegure la manguera de drenaje de forma segura en su lugar a manera de evitar inundaciones.
- No maltrate la puerta, no se siente ni se pare sobre ella.
- No permita que el agua, la lejía u otros líquidos se asienten en el tambor de la lavadora durante períodos prolongados. Si lo hace, puede corroer el tambor o causar moho u olores.

MANTENIMIENTO

- No repare ni reemplace ninguna parte del electrodoméstico. Todas las reparaciones deben ser realizadas por personal de servicio calificado a menos que se recomiende específicamente en este manual del propietario. Utilice sólo piezas de fábrica autorizadas.
- Desconecte el artefacto del suministro eléctrico antes de limpiarlo o de realizar cualquier tipo de mantenimiento que pueda realizar el usuario. Colocar los controles en la posición de apagado no desconecta el artefacto del suministro eléctrico.
- Quite el polvo o los materiales extraños de las clavijas del enchufe de alimentación.
- No desarme ni repare el artefacto por su cuenta.
- Quite la puerta antes de sacar de servicio o desechar el artefacto para evitar el riesgo de que niños o animales pequeños queden atrapados adentro.
- Asegúrese de que la tapa o el cajón del dispensador se encuentren siempre cerrados cuando no se les estén colocando productos de lavandería.

INSTRUCCIONES DE CONEXIÓN A TIERRA

- La conexión inadecuada del conductor de conexión a tierra puede resultar en riesgo de choque eléctrico. Pregunte a un electricista calificado o al personal de servicio si no está seguro si el artefacto está adecuadamente conectado a tierra. No modifique el enchufe que viene con el artefacto. Si no cabe en el contacto, pida que un electricista calificado instale un contacto apropiado.
- El artefacto debe estar conectado a tierra. En caso de funcionamiento defectuoso o avería, la conexión a tierra reduce el riesgo de choque eléctrico al establecer una ruta de menor resistencia para la corriente eléctrica. El artefacto viene equipado con un cable eléctrico que tiene un conductor para conexión a tierra y un enchufe con conexión a tierra. El enchufe debe ser conectado a un contacto apropiado que esté instalado y conectado a tierra de acuerdo con todos los códigos y ordenanzas locales.

PRECAUCIÓN

Para reducir el riesgo de lesiones leves o moderadas a personas, el mal funcionamiento o daño al producto o propiedad cuando use este producto, siga las precauciones básicas, incluido lo siguiente:

INSTALACIÓN

- Instale el producto sobre un piso firme y nivelado.

FUNCIONAMIENTO

- No coloque ningún objeto encima del artefacto.
- Cierre las llaves de agua y desconecte el artefacto si este no será usado por un periodo de tiempo prolongado, por ejemplo, durante las vacaciones.
- SIEMPRE siga las instrucciones para cuidado de los tejidos suministradas por el fabricante.
- Use suavizantes o productos para eliminar la electricidad estática solamente según las recomendaciones del fabricante.
- No combine productos de lavandería en una misma carga a menos que este uso se especifique en la etiqueta
- No toque el agua de desagüe, ya que podría estar caliente.
- Si las mangueras de drenaje y de suministro de agua se congelan en invierno, descongélelas antes de utilizar el electrodoméstico.
- No almacene ni vierta limpiadores, blanqueadores (blanqueador con cloro, blanqueador oxigenado, etc.) ni detergentes líquidos encima del artefacto. Si lo hace, podría ocasionar corrosión, decoloración o daño de la superficie del artefacto.
- Prendas o artículos impermeables o resistentes al agua deben ser lavados solamente en el ciclo Impermeables. (Ej., Prendas resistentes al agua, funda para colchones, ropa para exteriores, tapetes plásticos, etc.) De lo contrario podría sufrir una herida o causarle daños a la lavadora, prendas, paredes, piso y objetos circundantes debido a la vibración anormal.

GUARDE ESTAS INSTRUCCIONES

DESCRIPCIÓN GENERAL DEL PRODUCTO

Partes

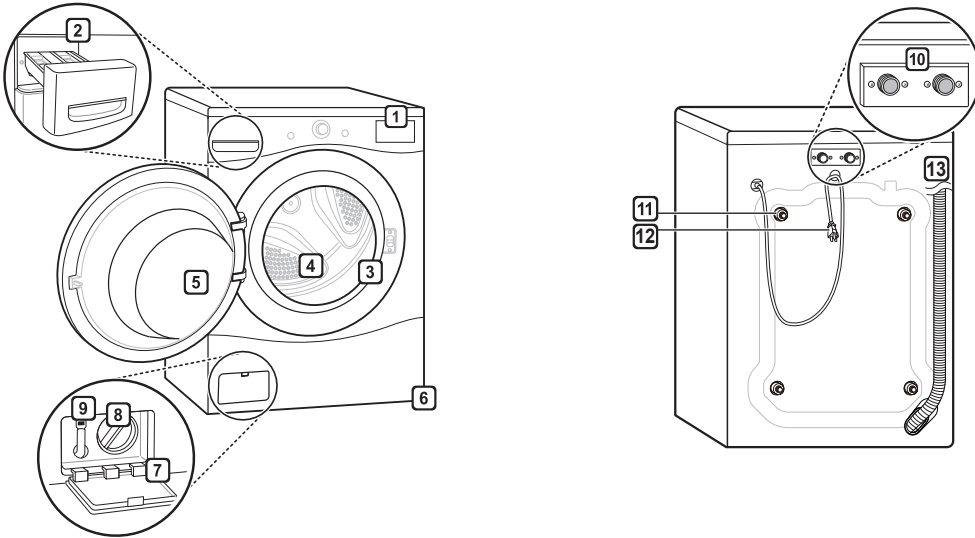

- | | | | |
|---|------------------------------|---|-----------------------------------|
| 1 Panel de control | 4 Tambor | 7 Cubierta del Filtro de la Bomba de Drenaje | 10 Entradas de Agua |
| 2 Bandeja Dispensadora de Detergente | 5 Puerta | 8 Filtro de la Bomba de Drenaje | 11 Tornillos de Transporte |
| 3 Sello de la Puerta | 6 Patas de nivelación | 9 Manguera de Drenaje | 12 Cable de Alimentación |
| | | | 13 Manguera de Drenaje |

Accesorios

Accesorios incluidos



Apoyos antideslizantes



Tapones de agujeros
(4)



Llave



Correa

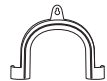

Codo de soporte
(para asegurar la manguera de desagüe)

Accesorios requeridos

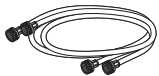

Mangueras de agua caliente/fría
(se vende por separado)

Accesorios Opcionales

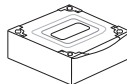

Pedestal o pedestal lavador
(se vende por separado)

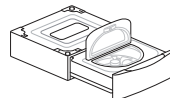

Kit de Apilamiento
(se vende por separado)

NOTA

- Las ilustraciones en esta guía pueden diferir de los componentes y accesorios reales, los cuales están sujetos a cambios sin previo aviso por parte del fabricante a fin de introducir mejoras en el producto.
- Para su seguridad y para prolongar la vida útil del producto, use solo componentes autorizados. El fabricante no se hace responsable del mal funcionamiento del producto o de accidentes provocados por el uso de componentes o piezas no autorizados adquiridos por separado.

INSTALACIÓN

Herramientas necesarias



Pinzas

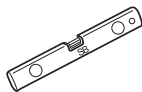

Nivel

Descripción general de la instalación

Lea las siguientes instrucciones de instalación inmediatamente después de adquirir este producto o transportarlo a otra ubicación.

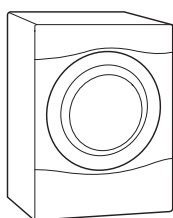

Eligiendo la ubicación adecuada.

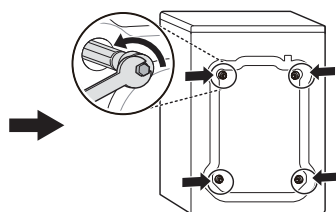

Desembalaje y remoción de los pernos de transporte

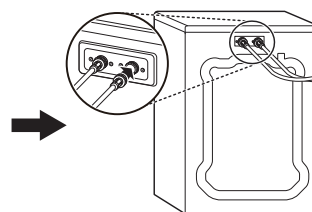

Conectando las líneas de agua.

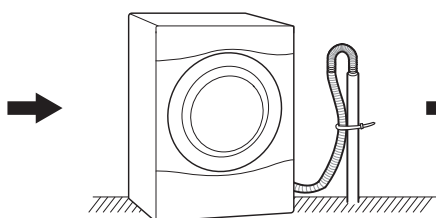

Conexión a la línea de desagüe

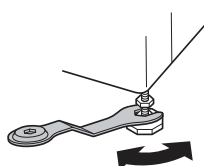

Nivelado de la lavadora

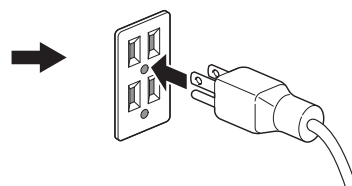

Conexión al suministro eléctrico

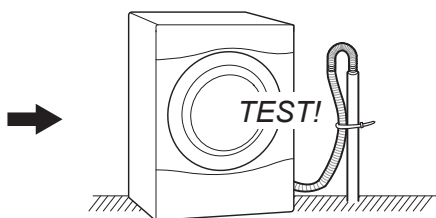

Prueba de la lavadora

Especificaciones del producto

La apariencia y las especificaciones detalladas en este manual podrían variar debido a mejoras constantes en el producto.

| | |
|---------------------------------------|---|
| Requisitos eléctricos | 120 V CA, 60 Hz |
| Presión de agua mín./máx. | 20–120 psi (138–827 kPa) |
| Dimensiones | 70 cm(Ancho) X 77 cm(Profundidad) X 99 cm(Altura), 139.6 cm (Profundidad con la puerta abierta) 27”(Ancho) X 30 ¼”(Profundidad) X 39”(Altura), 55” (Profundidad con la puerta abierta) |
| Peso neto | 187.4 lb (85 kg) |
| Velocidad máx. de centrifugado | 1300 RPM |

ADVERTENCIA

- El traslado o la instalación del artefacto requieren de dos o más personas. El incumplimiento de estas instrucciones podría causar lesiones.
- Almacene e instale el artefacto donde no esté expuesto a temperaturas bajo cero ni a la intemperie. El incumplimiento de esta advertencia puede causar daños al producto o las piezas, lesiones graves, incendios, descargas eléctricas o la muerte.
- Conecte la lavadora a tierra adecuadamente, de acuerdo con todos los códigos y las ordenanzas vigentes. El incumplimiento de esta advertencia puede causar lesiones graves, incendios, descargas eléctricas o la muerte.
- Para reducir el riesgo de descargas eléctricas, no instale el artefacto en sitios húmedos. El incumplimiento de esta advertencia puede causar lesiones graves, incendios, descargas eléctricas o la muerte.
- Para garantizar una circulación de aire adecuada, no bloquee la abertura grande que se encuentra en la parte inferior de la lavadora con tapetes u otros materiales.
- No retire la clavija de tierra. No utilice un adaptador ni un cable de extensión. Conecte a un tomacorriente de 3 clavijas con conexión a tierra. El incumplimiento de esta advertencia puede causar lesiones graves, incendios, descargas eléctricas o la muerte.
- Ciertas piezas internas no tienen conexión a tierra en forma intencional y pueden presentar un riesgo de descarga eléctrica sólo durante la reparación. Personal de servicio - No toque las siguientes piezas cuando el aparato esté recibiendo energía: bomba, válvula, motor, tablero de control.

Elección de la ubicación adecuada

Instale la lavadora sobre un piso sólido que sea resistente y rígido para soportar el peso de la lavadora, incluso cuando esta se encuentre completamente cargada, sin que se hunda ni rebote. Si el piso es muy flexible, puede ser necesario reforzarlo para hacerlo más rígido. Si el piso no es sólido, puede ocasionar ruido y vibraciones intensas.

NOTA

- Previo a instalar la lavadora, asegúrese de que el piso esté limpio, seco y libre de polvo, suciedad, agua y grasa para que las patas de la lavadora no se deslicen fácilmente. Patas de nivelación que se mueven o deslizan podrían contribuir a un exceso de vibración y ruido debido al mal contacto con el piso.
- Si resulta necesario utilizar una bandeja de goteo, tenga especial cuidado en seguir las instrucciones que se suministran con ella y asegúrese de que las patas de nivelación se ajusten logrando un contacto firme y uniforme con la bandeja. El uso de bandejas de goteo y el hecho de que la lavadora no se encuentre adecuadamente nivelada puede resultar en un incremento de los ruidos y la vibración cuando la lavadora esté en funcionamiento.
- Permita que quede espacio suficiente entre los muros y la lavadora para su instalación.

Tomacorriente

- El tomacorriente debe estar ubicado dentro de un perímetro de 60 pulgadas (1.5 m) de cualquiera de los lados de la lavadora.
- El artefacto y el tomacorriente deben estar ubicados de manera tal que se pueda acceder al enchufe fácilmente.
- No sobrecargue el tomacorriente conectándole más de un artefacto.
- Los tomacorrientes deben estar conectados a tierra según las regulaciones y los códigos de cableado eléctrico vigentes.
- Utilice un interruptor de circuito o un fusible de acción retardada.

NOTA

- Es responsabilidad y obligación personal del propietario del producto contar con un tomacorriente adecuado por personal de servicio calificado.

Suelo

- Para minimizar ruidos y vibraciones, la lavadora debe instalarse en un piso sólidamente construido.
- La pendiente debajo de la lavadora tiene una diferencia máxima de 1 pulgada (2.5 cm) de lado a lado o del frente hacia atrás.
- No se recomienda su instalación en superficies cubiertas por alfombras o baldosas blandas.
- Nunca instale la lavadora sobre una plataforma ni sobre una estructura de soporte débil.

NOTA

- La lavadora debe instalarse en un suelo firme para minimizar la vibración que se produce durante el centrifugado. Los pisos de concreto son los más indicados, pero un piso de madera es suficiente, siempre y cuando esté construido conforme a las normas de la FHA.

Instalación en el piso

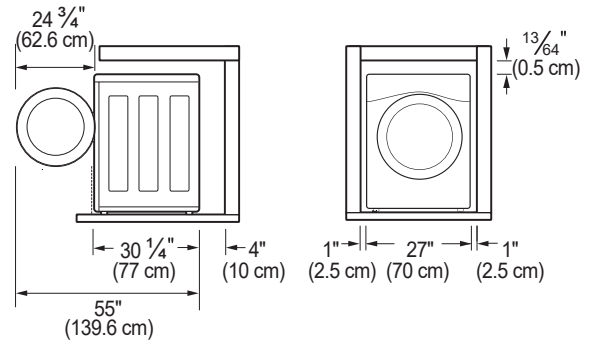

Para garantizar el espacio suficiente para las tuberías de agua y desagüe, y para la circulación de aire, deje un espacio de, al menos, 1 pulgada (2.5 cm) a los lados y 4 pulgadas (10 cm) detrás de la unidad. Asegúrese de tener en cuenta las molduras de pisos, puertas o muros que podrían aumentar los espacios necesarios.

Instalación Apilada o de Pedestal

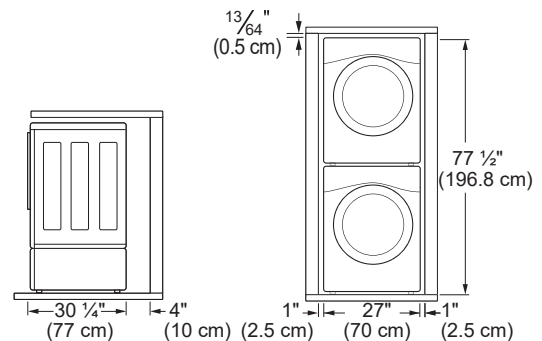

NOTA

- Consulte las instrucciones que se suministran junto con el kit de pedestal opcional antes de instalar el artefacto con un kit de pedestal.
- No utilice una bandeja de goteo con una instalación de pedestal ya que ésta podría bloquear el cajón. Utilizar una bandeja de goteo podría causar un incremento en el ruido y la vibración durante la operación.

Desembalaje y remoción de los pernos de transporte

Desempaque todo el material de transporte de la lavadora para su operación y verifique que no hayan daños provocados durante el envío.

PRECAUCIÓN

- No remover el material de transporte podría causar ruido y vibración excesiva.

1 Levante la lavadora de la base de espuma.

Luego de quitar el cartón y el material de transporte, levante la lavadora de la base de espuma. Asegúrese de quitar el soporte plástico del tambor junto con la base y que no quede atascado en la parte inferior de la lavadora.

Si debe recostar la lavadora para retirar los materiales de embalaje, siempre proteja sus lados y recuéstela con cuidado sobre un costado. No apoye la lavadora sobre su parte posterior o frontal.

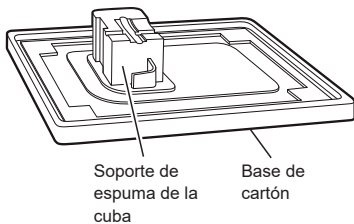

2 Retire los ensambles de pernos.

Comenzando por los dos pernos de transporte de la parte inferior, use la llave (incluida) para aflojar por completo los cuatro pernos de transporte haciéndolos girar a la izquierda. Retire los ensambles de pernos moviéndolos suavemente a medida que tira de ellos.

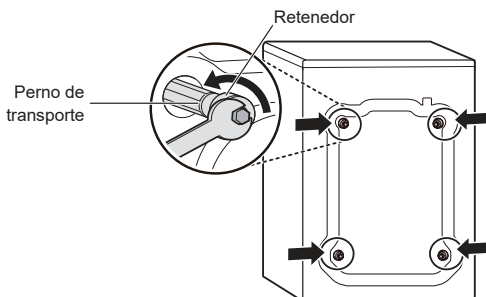

3 Instale los tapones para los orificios.

Localice los cuatro tapones para orificios incluidos en el paquete de accesorios e instálelos en los orificios de los pernos de transporte.

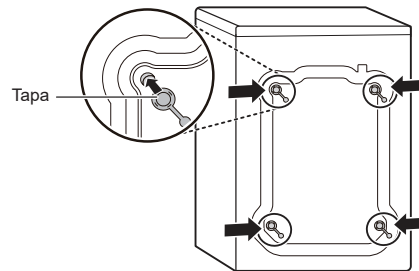

NOTA

- Guarde los ensambles de pernos para uso futuro. Para evitar el daño de los componentes internos, no transporte la lavadora sin volver a instalar los pernos de transporte.
- Si no se retiran los pernos de transporte y los retenedores, existe la posibilidad de que se produzcan ruidos y vibraciones intensas que podrían provocar daños permanentes en la lavadora. El cable está sujeto al lado posterior de la lavadora con un perno de transporte para contribuir a evitar que se haga funcionar el artefacto con los pernos de transporte colocados.

Conexión del suministro de agua

Para evitar costosos daños relacionados a las líneas de agua, compre e instale mangueras de entrada nuevas al momento de instalar la lavadora.

1 Verifique los conectores y los sellos.

Inspeccione el conector roscado de cada manguera y asegúrese de que cada una cuente con un sello de goma colocado en cada extremo para evitar fugas.

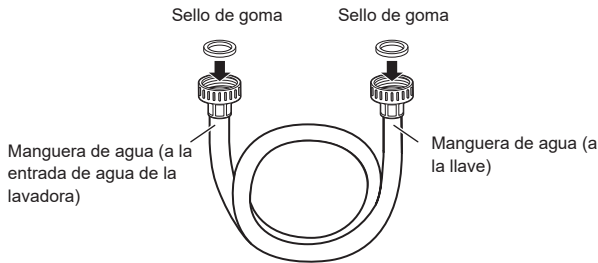

2 Conecte las mangueras de suministro de agua.

Conecte las mangueras de suministro de agua a las llaves de paso de agua caliente y fría y apriete las conexiones manualmente. A continuación, utilice unas pinzas para apretarlas otros 2/3 de vuelta. Conecte la manguera azul a una llave de agua fría y la manguera roja a una llave de agua caliente.

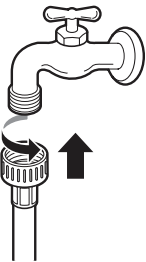

3 Enjuague las mangueras de entrada.

Luego de conectar las mangueras de entrada a las llaves del agua, abra las llaves para enjuagar todas las sustancias extrañas (suciedad, arena o aserrín) que pueda haber en las líneas de suministro de agua. Drene el agua en una cubeta y verifique la temperatura del agua a fin de asegurarse de haber conectado las mangueras a las llaves de paso correctas.

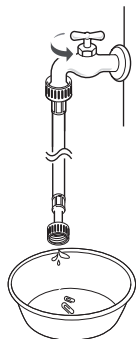

4 Fije las mangueras de agua a la parte posterior de la lavadora.

Fije la manguera de suministro de agua caliente a la entrada de agua caliente de la parte posterior de la lavadora. Fije la manguera de suministro de agua fría a la entrada de agua fría de la parte posterior de la lavadora. Ajuste los conectores para asegurarlos bien. Abra por completo ambas llaves y verifique que no existan fugas en los dos extremos de las mangueras.

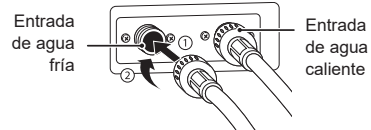

⚠ ADVERTENCIA

- No apriete extremadamente ni cruce los conectores de las mangueras. Al apretar en extremo o cruzar los conectores se pueden dañar las válvulas o los acoplamientos y esto podría resultar en fugas y daños a la propiedad.
- No reutilice mangueras viejas. Utilice únicamente nuevas mangueras al instalar la lavadora. Las mangueras viejas podrían tener fugas o estallar causando una inundación y daño a la propiedad. Contacte al Centro de Información al Cliente de LG para asistencia en la compra de mangueras.

NOTA

- Revise periódicamente las mangueras para asegurarse de que no presenten rajaduras, fugas o desgaste y replácelas cada cinco años. No estire las mangueras intencionalmente, y asegúrese de que no se encuentren pellizcadas, aplastadas o plegadas debido a otros objetos.
- La presión del suministro de agua debe ser de entre 20 psi y 120 psi (138 – 827 kPa). Si la presión del suministro de agua es mayor a 120 psi, es necesario que se instale una válvula reductora.
- Para proveer un lavado óptimo, la temperatura del agua caliente debe estar configurada en 120 – 130 °F (48 – 54 °C) y la del agua fría en 60 °F (15 °C).
- La lavadora nunca debe instalarse o almacenarse en un sitio sujeto a temperaturas bajo cero. Puede provocar daños a las líneas de suministro de agua y a los mecanismos internos de la lavadora. Si la lavadora estuvo expuesta a temperaturas bajo cero antes de su instalación, déjela en una habitación a temperatura ambiente durante varias horas antes de utilizarla y compruebe que no presente fugas antes de ponerla en funcionamiento.
- No utilice mangueras de prevención de inundaciones con dispositivos de cierre automático. Los dispositivos podrían activarse durante el llenado y prevenir el llenado apropiado de la máquina.

Conexión de la manguera de desagüe

La manguera de drenaje puede ser instalada utilizando un tubo independiente o un lavabo. Usted puede elegir el método que necesite.

NOTA

- La manguera de desagüe siempre debe estar conectada adecuadamente. Si la conexión de la manguera de desagüe no se encuentra bien asegurada, podrían producirse inundaciones y daños a la propiedad.
- El desagüe debe estar instalado según las regulaciones y los códigos locales vigentes.
- Asegúrese de que la manguera de desagüe no se encuentre estirada, pellizcada, aplastada ni plegada.
- No instale la manguera de desagüe con su extremo por debajo de las 29.5 pulgadas (0.7 m) o por encima de las 96 pulgadas (2.4 m) sobre la parte inferior de la lavadora o a más de 60 pulgadas (1.5 m) de distancia de la lavadora.
- Nunca genere un sello hermético entre la manguera y el desagüe utilizando cinta u otros medios. Si no existe una trampa de aire, se puede producir un sifón y el agua puede ser bombeada desde la cuba, lo que provocará que el desempeño de lavado o enjuague sea deficiente o que las prendas se dañen.

Opción 1: Tubo independiente

1 Enganche el extremo de la manguera en el codo de soporte.

Conecte el codo de soporte dentro de un perímetro de 4 pulgadas (10 cm) en relación al extremo de la manguera de desagüe. Si la manguera de desagüe se extiende a más de 4 pulgadas (10 cm) del extremo del codo de soporte, podrían proliferar microorganismos o moho dentro de la lavadora.

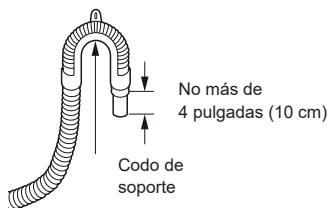

2 Inserte el extremo de la manguera de desagüe en el tubo independiente.

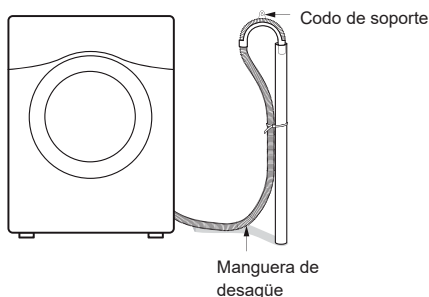

3 Utilice una correa para fijar la manguera de desagüe en su lugar.

Opción 2: Lavabo

1 Enganche el extremo de la manguera en el codo de soporte.

Conecte el codo de soporte dentro de un perímetro de 4 pulgadas (10 cm) en relación al extremo de la manguera de desagüe. Si la manguera de desagüe se extiende a más de 4 pulgadas (10 cm) del extremo del codo de soporte, podrían proliferar microorganismos o moho dentro de la lavadora.

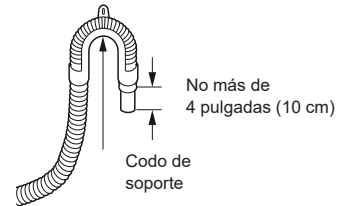

2 Cuelgue el extremo de la manguera de desagüe sobre el borde del lavabo.

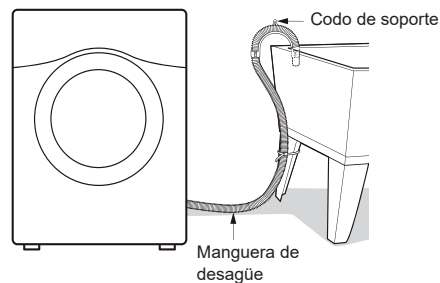

3 Utilice una correa para fijar la manguera de desagüe en su lugar.

Nivelación de la lavadora

El tambor de su nueva lavadora gira a velocidades muy altas. Para minimizar la vibración, el ruido y el movimiento no deseado, el suelo debe ser sólido y estar nivelado.

NOTA

- Ajuste las patas de nivelación solo en la medida necesaria para nivelar la lavadora. Si las patas de nivelación tienen más altura de la necesaria, se pueden producir vibraciones.
- Previo a instalar la lavadora, asegúrese de que el piso esté limpio, seco y libre de polvo, suciedad, agua y grasa para que las patas de la lavadora no se deslicen fácilmente. Patas que se muevan o deslicen podrían provocar un exceso de vibración y ruido debido al mal contacto con el piso.

1 Coloque la lavadora en su ubicación final.

Tenga especial cuidado en no pellizcar, estirar o aplastar las mangueras de suministro de agua y desagüe. Si tiene un nivel de carpintero, puede colocarlo a lo largo de la parte superior de la lavadora. La pendiente bajo la lavadora no debe superar 1 pulgada (2.5 cm) y las cuatro patas de nivelación deben estar firmemente apoyadas en el suelo.

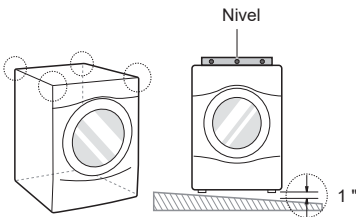

2 Ajuste las patas de nivelación inferiores.

Gírelas en una dirección para subir la lavadora y en la otra dirección para bajarla.

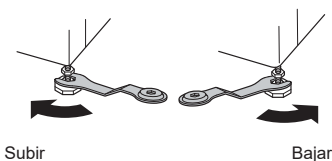

3 Ajuste las tuercas de seguridad.

Gire las tuercas hacia la izquierda y apriételas cuando la lavadora esté nivelada.

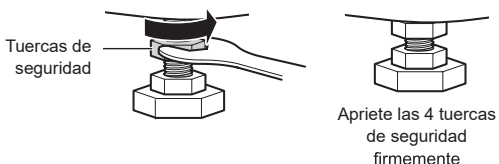

4 Vuelva a comprobar la nivelación de la lavadora.

Empuje o sacuda los bordes superiores de la lavadora de manera suave para asegurarse de que no se balancee. Si la lavadora se balancea, repita los pasos de 1 a 3.

PRECAUCIÓN

- Utilizar la lavadora sin nivelarla podría causar un exceso de vibración y ruido, provocando problemas en el funcionamiento de la máquina.
- Extienda las patas de nivelación solo en la medida necesaria para nivelar la lavadora. Si extiende las patas de nivelación más de lo necesario, se pueden producir vibraciones anormales en la lavadora.

Uso de apoyos antideslizantes

Si instala la lavadora sobre una superficie resbaladiza, puede que esta se mueva a causa de la vibración excesiva. Una nivelación incorrecta puede resultar en un mal funcionamiento debido al ruido y la vibración. Si esto sucede, instale los apoyos antideslizantes debajo de las patas de nivelación y ajuste el nivel.

1 Limpie el suelo antes de colocar los apoyos antideslizantes.

Utilice un paño limpio para limpiar y quitar cualquier objeto extraño o humedad. Si la superficie sigue húmeda, los apoyos antideslizantes podrían resbalarse.

2 Ajuste el nivel tras colocar la lavadora en el área de instalación.

3 Coloque el lado adhesivo del apoyo antideslizante sobre el suelo.

Es más efectivo instalar las almohadillas antideslizantes debajo de las patas niveladoras frontales. Si es difícil instalar las almohadillas antideslizantes debajo de las patas frontales, instálas las debajo de las patas posteriores.

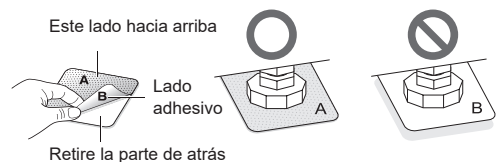

4 Vuelva a comprobar la nivelación de la lavadora.

Empuje o sacuda los bordes superiores de la lavadora de manera suave para asegurarse de que no se balancee. Si la lavadora se balancea, vuelva a nivelarla.

Conexión al suministro eléctrico

La lavadora debe conectarse a un tomacorriente de 120 V CA, 60 Hz de 3 clavijas con conexión a tierra. Conecte la lavadora.

ADVERTENCIA

- No utilice cables o enchufes de alimentación gastados o dañados. Replácelos o repárelos de inmediato. No hacerlo podría provocar un accidente mortal, un incendio, descarga eléctrica o problemas en el funcionamiento del aparato.
- No modifique el enchufe y el cable de alimentación proporcionados con el artefacto. Tenga cuidado de no dañarlos cuando instale o traslade la lavadora. Si no lo hace, puede provocar muerte, incendios, descargas eléctricas o mal funcionamiento del artefacto.
- Asegúrese de que la lavadora esté conectada a tierra.
- Conecte esta lavadora a un tomacorriente con conexión a tierra acorde a su clasificación antes del uso. No hacerlo podría provocar un incendio, descarga eléctrica o problemas en el funcionamiento del aparato.
- No dañe ni corte la clavija de conexión a tierra del cable de alimentación. Si lo hace podría provocar un accidente mortal, un incendio, descarga eléctrica o problemas en el funcionamiento del aparato.
- La conexión incorrecta del conductor de puesta a tierra del equipo puede provocar un riesgo de descarga eléctrica. Consulte con un electricista calificado o técnico de servicio si tiene dudas sobre si el aparato está debidamente conectado a tierra. Si no encaja en el tomacorriente, haga que un electricista calificado instale un tomacorriente adecuado.
- El artefacto y el tomacorriente deben estar ubicados de manera tal que se pueda acceder al enchufe fácilmente.
- No utilice adaptadores ni cables de extensión. De hacerlo podría provocar un accidente mortal, lesiones graves, un incendio, descarga eléctrica o problemas en el funcionamiento del aparato.
- Para un mejor rendimiento, conecte la lavadora en una toma de corriente individual exclusiva. Esto ayuda a evitar la sobrecarga de los circuitos eléctricos de la casa, lo que podría causar un peligro de incendio por sobrecalentamiento de los cables.
- Si fuera necesario, utilice un adaptador de 3 clavijas o un cable de extensión de 3 conductores con un enchufe de 3 clavijas (conexión a tierra), nuevo y homologado por UL, con una clasificación no menor a la del circuito derivado. No utilice un cable de extensión de una longitud mayor a 3 pies. El incumplimiento de estas advertencias puede resultar en lesiones graves, incendios, descargas eléctricas o la muerte.

Prueba de la lavadora

Verifique que la lavadora esté correctamente instalada y ejecute un ciclo de prueba.

- 1 Cargue la lavadora con 6 libras de prendas para lavado (aproximadamente 6 toallas de baño gruesas).
- 2 Presione el botón de **Encendido/Apagado**.
- 3 Presione el botón **Rinse+Spin**.
- 4 Presione el botón de **Inicio/Pausa**.
Se inicia el ciclo de lavado.
- 5 Compruebe que se suministra agua, que el artefacto no se balancea ni vibra en exceso y que desagota bien durante el ciclo de centrifugado.

NOTA

- Si el agua se fuga durante su suministro, vea Conectar las Líneas de Agua para conectarlas correctamente.
- Si la lavadora se balancea y vibra en exceso, consulte la sección Nivelación de la lavadora para nivelarla de nuevo.
- Si el drenaje no funciona, vea Conectando la Manguera de Drenaje para instalar la manguera apropiadamente.

FUNCIONAMIENTO

Uso de la lavadora

ADVERTENCIA

- Para reducir el riesgo de incendios, descargas eléctricas o lesiones a las personas, lea las INSTRUCCIONES DE SEGURIDAD antes de operar este artefacto.



1 Clasificación y carga de la lavadora

Dependiendo de la necesidad, clasifique la ropa según tipo de tejido, nivel de suciedad, color o tamaño de la carga. Abra la puerta y cargue las prendas en la lavadora.

Si utiliza vainas de detergente, colóquelas en el tambor previo a añadir sus prendas.



2 Añada Productos de Limpieza

Añada la cantidad apropiada de detergente HE (Alta Eficiencia) al dispensador. Si así lo desea, añada blanqueador o suavizante en las áreas correspondientes de la bandeja. No coloque vainas de detergente líquido o en polvo en el dispensador.



3 Encendido de la lavadora

Presione el botón de **Encendido/Apagado** para encender la lavadora. Las luces sobre los botones de los ciclos se encenderán y sonará una alarma.



4 Seleccione un ciclo

Gire la perilla selectora de ciclos hasta seleccionar el ciclo deseado. Se mostrará la temperatura de lavado, centrifugado, suciedad y las configuraciones de opción predeterminadas para ese ciclo. Si se presiona el botón de **Inicio/Pausa** sin seleccionar un ciclo, se iniciará inmediatamente el ciclo Normal.



5 Configuración de ajuste

En este momento, pueden modificarse las configuraciones predeterminadas del ciclo seleccionado si se desea. Para ello, use los botones de opción y de modificación de ciclo.

- No todas las modificaciones y opciones están disponibles para todos los ciclos. Sonará una alarma diferente y el indicador LED no se encenderá si la selección no está permitida.



6 Comienzo del ciclo

Presione el botón de **Inicio/Pausa** para comenzar el ciclo. La lavadora se agitará brevemente sin que haya ingresado el agua para medir el peso de la carga. Si no se presiona el botón de **Inicio/Pausa** antes de 60 minutos, la lavadora se apagará y se perderán todas las configuraciones.



7 Fin de ciclo

Cuando el ciclo haya terminado, sonará una melodía. Saque inmediatamente la ropa de la lavadora para reducir las arrugas. Verifique alrededor del sello de la puerta cuando retire la ropa lavada y busque si no han quedado objetos pequeños atrapados en el sello.

NOTA

- La lavadora centrifuga el lavado de manera que le permite utilizar menos agua mientras satura completamente sus prendas. Es normal que no pueda ver agua durante el ciclo de lavado.
- Si la temperatura o el nivel de agua dentro de la máquina es demasiado alto, la puerta no se desbloqueará cuando presione el botón **Inicio/Pausa**. Para abrir la puerta bajo estas circunstancias, presione **Add Garments**. Para detener un ciclo y drenar el agua completamente, apague y encienda el aparato, y luego presione **Rinse+Spin**.

Carga de la lavadora

- Revise y vacíe los bolsillos. Los ganchos para papel, las monedas, los fósforos, etc., pueden dañar las prendas y la lavadora.
- Asegúrese de que los zípers y los ganchos de la ropa estén cerrados y amarre cualquier cordón para evitar que las prendas se enganchen o enreden.
- Para mejores resultados, trate previamente las áreas con manchas difíciles.
- Combine prendas grandes y pequeñas en una misma carga. Primero cargue la ropa más grande. Las prendas grandes no deben representar más de la mitad de la carga total.
- La lavadora puede estar llena por completo, pero el tambor no debe llenarse totalmente con prendas. La puerta de la lavadora debe poder cerrarse con facilidad.
- No lave prendas pequeñas individualmente. Agregue una o dos prendas similares a la carga para evitar que quede desequilibrada.
- Lave las prendas gruesas y voluminosas de manera individual. Las cobijas, los edredones y las colchas pesadas o las camas para mascotas pueden enredarse o provocar una carga desequilibrada si se combinan con otros artículos.
- No lave/centrifugue prendas a prueba de agua. Si lava impermeables o sacos de dormir, pueden producirse vibraciones anormales o la carga podría rebotar, ocasionando daños en el tambor.
- Lave las prendas pequeñas y livianas en una bolsa de malla. Prendas como, por ejemplo, ropa interior, pueden quedar atrapadas en el sello de la puerta, y el gancho de un bra puede dañar otras prendas o el tambor.
- Con un cepillo, quite el polvo, los pelos y la suciedad más densa de los artículos antes de lavarlos. El exceso de suciedad o arena puede raspar otras telas y causar un lavado deficiente.
- Para un mejor rendimiento, cargue la ropa como se muestra.

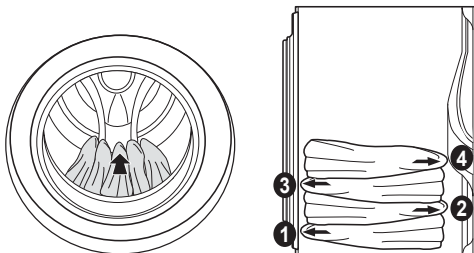

- Cargue la ropa floja y no llene excesivamente el tambor. Las prendas necesitan espacio para moverse y, así, limpiarse.
- No presione las prendas cuando las coloque en el tambor.

Control Lock (Bloqueo infantil)

Utilice esta opción para deshabilitar los controles. Esta función puede prevenir que los niños cambien de ciclo u operen la máquina. Esta función no bloquea la puerta. Una vez se ha elegido Control Lock, éste debe desactivarse para poder utilizar cualquier control a excepción de **Encendido/Apagado**. Una vez la lavadora se ha apagado, el botón **Encendido/Apagado** le permitirá encender la máquina, pero los controles seguirán bloqueados. Cuando los controles estén bloqueados aparecerá  alternadamente con el tiempo estimado restante.

Bloqueando/Desbloqueando el Panel de Control

Mantenga presionado el botón **Control Lock** por 3 segundos.

NOTA

- Desconectar la electricidad no reiniciará la función de Bloqueo de Control. Debe desactivar el Bloqueo de Control antes de acceder a cualquier otra función.
- Cuando Bloqueo de Control esté activo, no podrá operar ningún botón a excepción de **Encendido/Apagado**.

Información adicional sobre la operación

Este manual contiene una sección de Operación abreviada. Para la sección de operación completa, escanee el código QR a continuación o visite: https://us.smarthinq.com/images/pdfmanual/FL_VICTOR_SP.pdf

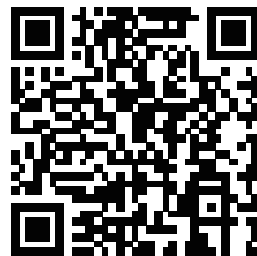

- Clasificación de prendas
- Agregado de productos de limpieza
- Panel de control
- Ciclos de lavado
- Guía de ciclos
- Botones modificadores de ciclo
- Botones de opción

FUNCIONES INTELIGENTES

- Para electrodomésticos con el logo  o .

Aplicación LG ThinQ

La aplicación LG ThinQ le permite comunicarse con el electrodoméstico usando un teléfono inteligente.

Previo a utilizar LG ThinQ

- 1 Utilice un teléfono inteligente para verificar la potencia del enrutador (Red Wi-Fi) cerca del electrodoméstico.
 - Si la distancia entre el electrodoméstico y el enrutador inalámbrico es muy grande, la señal será débil. Puede que le tome más tiempo registrarse o que falle la instalación.
- 2 Desactive los **Datos Móviles** o **Datos Celulares** en su teléfono inteligente.

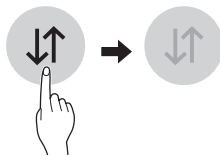

- 3 Conecte su teléfono inteligente al enrutador inalámbrico.

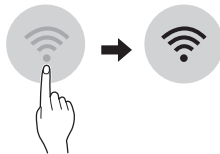

NOTA

- Para verificar la conexión Wi-Fi, revise que el icono **Wi-Fi**  en el panel de control esté encendido.
- El electrodoméstico funciona únicamente con redes Wi-Fi de 2.4 GHz. Contacte a su proveedor de servicios de internet o verifique el manual del enrutador inalámbrico para revisar la frecuencia de su red.
- LG ThinQ no es responsable por ningún problema de conexión en red, falla, mal funcionamiento o error causado por la conexión de red.
- El entorno inalámbrico circundante puede hacer que el servicio de red inalámbrica funcione lentamente.

- Si el aparato tiene problemas para conectarse a la red Wi-Fi, es posible que se encuentre demasiado lejos del router. Adquiera un repetidor Wi-Fi (extensor de alcance) para mejorar la intensidad de la señal Wi-Fi.
- Es posible que la conexión de red no funcione bien por cuestiones relacionadas con su proveedor de servicios de Internet.
- Es posible que la conexión Wi-Fi no se conecte o se interrumpa debido al entorno de la red doméstica.
- Si el electrodoméstico no puede registrarse debido a problemas con la transmisión de la señal inalámbrica, desconéctelo y espere alrededor de un minuto previo a intentarlo de nuevo.
- Si el cortafuegos de su enrutador inalámbrico está activado, desactívelo o añada una excepción a éste.
- El nombre de la red inalámbrica (SSID) debe ser una combinación de letras y números. (No utilice símbolos especiales)
- La interfaz de usuario (IU) del teléfono inteligente puede variar dependiendo del sistema operativo (OS) del móvil y del fabricante.
- Puede que la configuración de red falle si el protocolo de seguridad del router está en **WEP**. Cambie el protocolo de seguridad por otro (es recomendado el **WPA2**) y registre el producto de nuevo.

Instalando la aplicación LG ThinQ

Busque la aplicación LG ThinQ en la tienda Google Play o App Store desde su teléfono inteligente. Siga las instrucciones para descargar e instalar la aplicación.

Funciones de la aplicación LG

ThinQ

Ciclo de Lavado (Inicio Remoto, Descargado)

Seleccione o descargue su ciclo preferido y opérela a control remoto.

Asistente de Limpieza de Tina

Esta función muestra la cantidad de ciclos restantes previo a que sea tiempo de ejecutar el ciclo de Limpieza de Tina.

Smart Diagnosis™

Esta función brinda información útil para diagnosticar y resolver problemas con el producto conforme a su patrón de uso.

Monitoreo de energía

El uso de energía de la lavadora se ve afectado por los ciclos y las opciones, por lo que puede que vea algunos cambios en el uso de energía entre un ciclo y otro.

Alertas Emergentes

Tiene la opción de recibir notificaciones automáticas en su teléfono inteligente cuando haya finalizado el ciclo o cuando el artefacto presente problemas.

Configuración

Configure el apodo del producto y borre el producto.

NOTA

- Si cambia de enrutador inalámbrico, proveedor de Internet, o contraseña, borre el electrodoméstico registrado en la aplicación LG ThinQ y proceda a registrarlo de nuevo.
- Esta información está actualizada en el momento de su publicación. La aplicación está sujeta a cambios, con fines de mejorar el producto, sin previo aviso a los usuarios.

Utilizando Ciclo de Lavado

Remote Start (Inicio Remoto)

Utilice un teléfono inteligente para controlar el electrodoméstico de forma remota o para revisar el tiempo restante del ciclo.

Uso de Inicio remoto

- 1 Presione el botón de **Encendido/Apagado**.
- 2 Cargue las prendas.
- 3 Mantenga presionado el botón **Remote Start** por 3 segundos para habilitar la función Inicio Remoto.
- 4 Inicie un ciclo desde la aplicación LG ThinQ en su teléfono inteligente.

NOTA

- Una vez se ha habilitado el Inicio Remoto, usted puede empezar un ciclo desde la aplicación LG ThinQ para teléfonos inteligentes. Si el ciclo no es iniciado, la máquina esperará a que el ciclo se inicie hasta que esta se apague de forma remota desde la aplicación, o al deshabilitar el modo de Inicio Remoto.
- Cuando se activa Inicio Remoto, la puerta se bloquea automáticamente.

Deshabilitando Inicio Remoto

Cuando el Inicio Remoto esté activado, mantenga presionado el botón **Remote Start** por 3 segundos.

Downloaded (Descargado)

Descargue ciclos nuevos y especiales que no se encuentran incluidos en los ciclos básicos del artefacto.

Los artefactos que se encuentran correctamente registrados tienen la posibilidad de descargar una variedad de ciclos especiales específicos para ellos.

Solamente puede guardarse un ciclo a la vez en el artefacto.

Una vez que se completa la descarga de un ciclo en el artefacto, el producto mantiene el ciclo descargado hasta que se descarga un nuevo ciclo.

Especificaciones módulo LAN inalámbrico

| | |
|-----------------------------------|-----------------|
| Modelo | LCW-007 |
| Rango de frecuencia | 2412 - 2462 MHz |
| Rango de frecuencia (max.) | < 30 dBm |

Aviso de la FCC

El siguiente aviso abarca el módulo del transmisor que contiene este producto

Este equipo fue probado y se determinó que cumple con los límites para los dispositivos digitales de Clase B, en conformidad con la parte 15 de las normas de la FCC. Estos límites están diseñados para ofrecer una protección razonable contra interferencias dañinas en una instalación residencial. Este equipo genera, usa y puede emitir energía de radiofrecuencia y, si no se instala y utiliza de acuerdo con las instrucciones, podría causar interferencias dañinas a las comunicaciones por radio. Sin embargo, no se garantiza que dicha interferencia no pueda ocurrir en instalaciones particulares. Si este equipo causa interferencia dañina a la recepción de radio o televisión, que se puede determinar encendiendo y apagando el equipo, se aconseja al usuario intentar corregir la interferencia realizando alguna de las siguientes acciones:

- Reorientar o reubicar la antena receptora.
- Aumentar la separación entre el equipo y el receptor.
- Conectar el equipo a una toma de corriente en un circuito diferente del utilizado por el receptor.
- Consultar al vendedor o a un técnico de radio/TV con experiencia para solicitar ayuda.

El dispositivo cumple con la parte 15 de las Reglas FCC. La operación está sujeta a las siguientes dos condiciones:

- 1) Este dispositivo no debe causar interferencia dañina, y
- 2) Este dispositivo debe aceptar cualquier interferencia que reciba, incluidas las interferencias que puedan afectar el funcionamiento del mismo.

Cualquier cambio o modificación en la construcción de este dispositivo, que no cuente con la aprobación expresa de la parte responsable del cumplimiento, puede anular la autorización del usuario para operarlo.

Declaración sobre exposición a la radiación de RF de la FCC

Este equipo cumple con los límites de exposición a la radiación de la FCC establecidos para entornos no controlados. Este transmisor no se debe ubicar ni operar junto con ninguna otra antena ni transmisor.

El equipo se debe instalar y operar con una distancia mínima de 20 cm (7.8 pulg.) entre la antena y su cuerpo. Los usuarios deben seguir las instrucciones de operación específicas de manera tal de cumplir con las normas de exposición a la RF.

Información de anuncio de programas de código abierto

Para obtener el código fuente bajo GPL, LGPL, MPL y otras licencias de código abierto que contiene este producto, visite <http://opensource.lge.com>. Además del código fuente, se pueden descargar los términos de la licencia, las anulaciones de la garantía y los avisos de derechos de autor.



LG Electronics también le proporcionará el código abierto en un CD-ROM por un costo que cubra los gastos de dicha distribución (como el costo del medio, del envío y de la manipulación) una vez realizado el pedido por correo electrónico a la dirección opensource@lge.com. Esta oferta es válida solo durante un período de tres años después de que se envíe el último cargamento de este producto. Esta oferta es válida para todo aquel que reciba esta información.

Función Smart Diagnosis™ (Diagnóstico Inteligente)

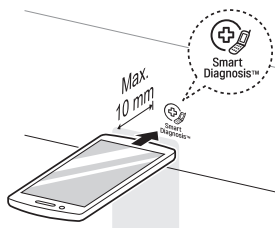
En caso de experimentar algún problema con el aparato, el mismo tiene la capacidad de transmitir datos a través de su teléfono al Centro de información del cliente de LG. Los modelos equipados con NFC o Wi-Fi pueden también transmitir datos a un teléfono inteligente usando la aplicación LG ThinQ.



Smart Diagnosis™ a través del Centro de información al cliente

- Para electrodomésticos con el logo  o 

Este método le permite hablar directamente con uno de nuestros especialistas calificados. El especialista registra los datos transmitidos desde el aparato y los usa para analizar el problema, así le brinda un diagnóstico efectivo y rápido.

- 1 Comuníquese con el Centro de información al cliente de LG Electronics llamando al:
(LG EE. UU.) 1-800-243-0000
(LG Canadá) 1-888-542-2623
- 2 Cuando del centro de información se lo solicite, coloque el micrófono del teléfono cerca del ícono de Smart Diagnosis™. No presione ningún otro botón.
- 3 Mantenga presionado el botón **Temp.** durante tres segundos.
- 4 Mantenga el teléfono allí hasta que la transmisión de tonos haya terminado.
 - Para obtener resultados óptimos, no mueva el teléfono mientras se transmitan los tonos.
 - Si el agente del centro de atención no puede obtener una grabación precisa de los datos, es posible que le pida que lo intente nuevamente.
- 5 Una vez que la cuenta regresiva haya terminado y se hayan detenido los tonos, reanude su conversación con el agente del centro de atención, que podrá, entonces, ayudarlo a usar la información transmitida para un análisis.

NOTA

- Smart Diagnosis™ no puede activarse a menos que el electrodoméstico pueda encenderse utilizando el botón **Encendido/Apagado**. Si no es posible encender el electrodoméstico, entonces la resolución de problemas debe llevarse a cabo sin usar Smart Diagnosis™.
- Para obtener resultados óptimos, no mueva el teléfono mientras se transmitan los tonos.
- Si el agente del centro de atención no puede obtener una grabación precisa de los datos, es posible que le pida que lo intente nuevamente.
- La calidad de la función Smart Diagnosis™ depende de la calidad de la llamada local.
- Una llamada de mala calidad podría provocar problemas en la transmisión de datos enviados al centro de llamadas desde su teléfono, perjudicando así el funcionamiento de Smart Diagnosis™.

LG ThinQ Smart Diagnosis™

- Para electrodomésticos con el logo  o 

Use la función Smart Diagnosis en la aplicación LG ThinQ para ayudar a diagnosticar problemas sin la ayuda del Centro de información al cliente de LG.

Siga las instrucciones en la aplicación LG ThinQ para realizar un diagnóstico inteligente usando su teléfono inteligente.

NOTA

- Smart Diagnosis™ no puede activarse a menos que el electrodoméstico pueda encenderse utilizando el botón **Encendido/Apagado**. Si no es posible encender el electrodoméstico, entonces la resolución de problemas debe llevarse a cabo sin usar Smart Diagnosis™.

MANTENIMIENTO

ADVERTENCIA

Para reducir el riesgo de incendios, descargas eléctricas o lesiones, lea todo el manual del usuario, incluyendo las Instrucciones Importantes de Seguridad, previo a operar esta lavadora.

- Desconecte la lavadora antes de limpiar para evitar el riesgo de descargas eléctricas. El incumplimiento de esta advertencia puede causar lesiones graves, incendios, descargas eléctricas o la muerte.
- No utilice sustancias volátiles (benceno, disolvente, alcohol, acetona, etc.), limpiadores abrasivos, o detergentes con componentes químicos fuertes al limpiar la lavadora. Hacerlo podría causar decoloración o daño a la máquina, o podría provocar un incendio.
- Ciertas piezas internas no tienen conexión a tierra en forma intencional y pueden presentar un riesgo de descarga eléctrica sólo durante la reparación. Personal de servicio - No toque las siguientes piezas cuando el aparato esté recibiendo energía: bomba, válvula, motor, tablero de control.

Limpeza regular

Cuidado después del lavado

Luego de que finaliza un ciclo de lavado, limpie la puerta y el lado interno del sello de la puerta con un paño seco para eliminar cualquier resto de humedad.

- Deje la puerta abierta para que se seque el interior del tambor.
- Seque el cuerpo de la lavadora con un paño seco para eliminar cualquier resto de humedad.

Limpeza del exterior

El cuidado adecuado de su lavadora puede prolongar su vida.

Puerta:

Límpiala por fuera y por dentro con un paño húmedo y luego séquela con un paño suave.

Exterior:

- Seque inmediatamente cualquier derrame.
- Límpiela con un paño húmedo.
- No toque la superficie o la pantalla con objetos punzantes o filosos.

Cuidado y limpieza del interior

- Use una toalla o un paño suave para limpiar alrededor de la abertura de la puerta y el vidrio de la puerta de la lavadora.
- Siempre retire las prendas de la lavadora tan pronto como termine el ciclo. Si deja las prendas húmedas en la lavadora, estas pueden arrugarse, transferir color y provocar olores.
- Ejecute el ciclo de limpieza de la tina una vez por mes, o con más frecuencia si le resulta necesario, para limpiar residuos o acumulación de detergente.

Limpiando el Tambor

Puede que con el tiempo se acumulen residuos en el tambor, provocando cierto olor a moho. Ejecute el ciclo Tub Clean mensualmente para remover residuos y prevenir la formación de olores. Ejecútelo más seguido bajo condiciones intensas de uso, o si ya ha detectado el mal olor.

- 1 Quite todas las prendas del tambor.
- 2 Coloque los productos de limpieza.

| Producto de limpieza | Instrucciones |
|-------------------------------|---|
| Limpiador de tambor | Añádalo al compartimiento principal de detergente en el dispensador. |
| Removedor de cal | |
| Blanqueador con cloro líquido | Añádalo al compartimiento de blanqueador del dispensador. |
| Limpiador en polvo | Extraiga el recipiente de detergente líquido antes de agregar el limpiador en el compartimiento de detergente para lavado principal |
| Tabletas de limpieza | Colóquelas directamente en el tambor de la lavadora |

- Para otros productos de limpieza, siga las instrucciones y recomendaciones del fabricante del producto.
 - No sobrepase la línea de llenado máximo cuando añada blanqueador o limpiadores en polvo. El detergente en polvo puede provocar en el tambor luego de la limpieza.
- 3 Cierre la puerta y presione el botón de **Encendido/Apagado** para encender la lavadora.

- 4 Gire el selector de ciclo para seleccionar el ciclo **Tub Clean**.
- 5 Presione el botón de **Inicio/Pausa** para comenzar el ciclo. Si selecciona cualquier otro ciclo luego de haber seleccionado el ciclo de limpieza de la cuba, ocasionará que este se cancele.
- 6 Luego de que finalice el ciclo, abra la puerta y permita que se seque completamente el interior del tambor.

NOTA

- Nunca coloque ropa para lavado mientras efectúa una limpieza de la cuba. La ropa puede dañarse o contaminarse con los productos de limpieza. Asegúrese de ejecutar el ciclo de limpieza de la cuba solo cuando el tambor se encuentre vacío.
- Deje la puerta abierta luego de terminar de lavar ropa, a fin de mantener el tambor limpio.
- La limpieza de la tina debe repetirse mensualmente.
- Si ya percibe olor a humedad o a moho, ejecute la limpieza de la tina semanalmente durante tres semanas consecutivas.

Alerta automática para limpieza de la cuba

Cuando la lavadora se encuentra encendida y el mensaje  parpadea en la pantalla, significa que la cuba debe limpiarse. Utilice el ciclo de limpieza de la cuba para limpiar el tambor de la lavadora. La frecuencia de la aparición de la alerta automática dependerá de cuán a menudo se utilice la lavadora; no obstante, el mensaje por lo general aparecerá cada uno o dos meses.

Remoción de acumulación de minerales

En áreas con aguas duras, se pueden formar sedimentos minerales en los componentes internos de la lavadora. Limpie periódicamente la acumulación de minerales en los componentes internos para prolongar la vida útil de la lavadora. Se recomienda utilizar un ablandador de agua en áreas con aguas duras.

- Utilice un descalcificador para eliminar la acumulación visible de minerales en el tambor de la lavadora.
- Luego de limpiar con el desincrustador, siempre ejecute el ciclo de limpieza de la cuba antes de lavar ropa.
- Los sedimentos minerales y otras manchas pueden eliminarse del tambor de acero inoxidable utilizando un paño suave embebido en un limpiador para acero inoxidable.
 - No use lana de acero ni limpiadores abrasivos.

NOTA

- Si utiliza un desincrustador o un limpiador de cuba durante el ciclo de limpieza de la cuba, use el ciclo de Rinse+Spin para enjuagar el tambor de la lavadora antes de realizar el siguiente ciclo de lavado.

Limpiando la Bandeja Dispensadora de Detergente

Dejar detergente en la bandeja dispensadora por un largo periodo de tiempo o utilizar la lavadora por un largo periodo de tiempo podría causar la acumulación de residuos minerales en la bandeja. Sáquela y límpiela una vez por semana.

- 1 Para abrir, deslice la bandeja dispensadora hasta el máximo.
- 2 Presione hacia abajo el botón de desenganche y tire de la bandeja dispensadora de detergente.

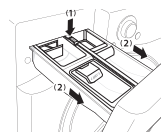

- 3 Remueva los insertos de la bandeja.
- 4 Limpie los insertos con agua tibia.
 - Utilice un paño suave o un cepillo para remover cualquier residuo.
 - Sólo utilice agua al limpiar la bandeja y los insertos.

- 5 Seque la humedad con un paño o una toalla seca luego de limpiar.
- 6 Vuelva a colocar la bandeja dispensadora de detergente.

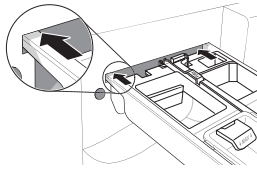

⚠ ADVERTENCIA

- No rocíe el gabinete con agua. Si lo hace, puede provocar un incendio o una descarga eléctrica.

Limpieza del sello de la puerta

Limpie el sello de la puerta una vez por mes para prevenir la acumulación de suciedad.

- 1 Utilice guantes de caucho y gafas protectoras.
- 2 Diluya 3/4 taza (177 ml) de blanqueador con cloro líquido en 1 galón (3.8 L) de agua.
- 3 Limpie toda la circunferencia del sello.
Empape una esponja o un paño suave en esta solución de cloro diluido y limpie alrededor del sello de la puerta.
- 4 Seque con un paño.
Luego de limpiar, seque por completo la humedad con un paño o una toalla seca.
- 5 Deje la puerta abierta para permitir que el sello de la puerta se seque completamente.

⚠ PRECAUCIÓN

- Limpiar el sello de la puerta con blanqueador sin diluir puede causar mal funcionamiento del sello de la puerta y de las piezas de la lavadora. Debe agregarle agua al blanqueador antes de limpiar el sello.

Limpieza de los filtros de entrada de agua

Si la lavadora no se llena correctamente, aparecerá un mensaje de error en la pantalla. Las rejillas del filtro de la válvula de entrada de agua pueden taparse por el sarro que se forma en las aguas duras, sedimentos en el suministro de agua u otros desechos.

⚠ PRECAUCIÓN

- Las rejillas de entrada protegen las partes delicadas de la válvula de partículas que puedan ingresar a través del suministro de agua. Operar la lavadora sin estos filtros podría causar que una válvula se quede abierta, provocando una inundación y/o daños a la propiedad.
- Si usa la lavadora en un área de aguas duras, el filtro de entrada puede obstruirse por la acumulación de cal.

- 1 Cierre por completo ambas llaves de paso de agua.
- 2 Desenrosque las mangueras de agua caliente y fría de la parte posterior de la lavadora.
- 3 Retire los filtros de las válvulas de agua cuidadosamente.
- 4 Retire objetos extraños y sumerja los filtros en vinagre blanco o en un removedor de cal.
Si utiliza un removedor de cal, siga las instrucciones del fabricante. Tenga cuidado de no dañar los filtros mientras los limpia.
- 5 Enjuague bien los filtros y vuelva a colocarlos en su sitio.
- 6 Enjuague las mangueras del agua y vuelva a fijarlas en su lugar.

Antes de volver a colocar las mangueras, enjuague las mangueras y las tuberías de agua haciendo correr bastante agua por ellas hacia una cubeta o desagüe. Preferentemente, hágalo con las llaves de paso del agua abiertas por completo, para que ésta fluya al máximo.

NOTA

- El mensaje **! E** puede aparecer parpadeando en la pantalla si la presión del agua es demasiado débil o si el filtro se encuentra obstruido por suciedad. Limpie el filtro de entrada.

Limpieza del filtro de la bomba de desagüe

La lavadora no podrá desagotar el agua del lavado si el filtro de la bomba de desagüe está obstruido. Limpie el filtro de desagüe periódicamente para evitar que se obstruya con objetos extraños.

⚠ ADVERTENCIA

- Si abre el filtro de desagüe provocará que brote agua, en caso haya agua en el tambor de la lavadora. Sírvese de una cubeta si el tambor no está completamente desagotado antes de abrir el filtro de desagüe.
- Utilizar la lavadora sin el filtro de desagüe o con un filtro de desagüe montado de manera incorrecta puede provocar fugas o mal funcionamiento de la lavadora.

1 Apague la máquina y desconéctela.

2 Abra la cubierta del filtro de la bomba de desagüe.

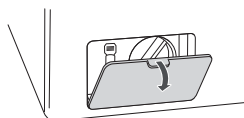

3 Desagote el agua restante si la hubiera.

Desenganche la manguera de desagüe y quite el tapón para desagotar el agua restante.



4 Retire el filtro de la bomba.

Desenrosque el filtro de la bomba hacia la izquierda para quitarlo.



5 Limpie el filtro y la abertura de la bomba.

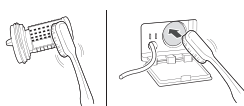

6 Vuelva a colocar el tapón en la manguera de desagüe y vuelva a sujetar la manguera de desagüe.

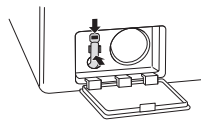

7 Inserte el filtro de la bomba de desagüe.

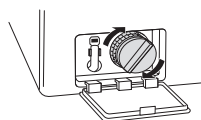

8 Cierre la cubierta del filtro de la bomba de desagüe.

NOTA

- El mensaje **UE** aparece parpadeando en la pantalla cuando el filtro de la bomba de desagüe está obstruido con suciedad. Limpie el filtro de la bomba de desagüe.

Cuidado en climas fríos

Almacenamiento de la lavadora

Si la lavadora no va a ser utilizada por un período prolongado y se encuentra en una zona en la que puede quedar expuesta a temperaturas bajo cero, siga los pasos a continuación para protegerla de daños.

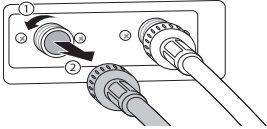
- 1 Cierre el suministro de agua.
 - 2 Desconecte las mangueras del suministro de agua y drene el agua que quede en ellas.
- 
- 3 Enchufe el cable de alimentación en un tomacorriente correctamente conectado a tierra.
 - 4 Agregue 1 galón de anticongelante no tóxico para vehículos recreativos (RV) en el tambor vacío y cierre la puerta. Nunca use anticongelante para automóviles.
 - 5 Presione el botón de **Encendido/Apagado** y luego seleccione **Spin**.
 - 6 Presione el botón de **Inicio/Pausa** para dar arranque a la bomba de desagüe.
 - 7 Deje la bomba de desagüe funcionando durante un minuto y luego pulse el botón de **Encendido/Apagado** para apagar la lavadora. Esto expulsará una cantidad de anticongelante y dejará solo el necesario para proteger la lavadora de posibles daños.
 - 8 Desconecte el cable de alimentación, seque el interior de la lavadora con un paño suave y cierre la puerta.
 - 9 Quite los insertos del dispensador. Desagote el agua que pueda haber en los compartimientos y déjelos secar.
 - 10 Guarde la lavadora en posición vertical.
 - 11 Para quitar el anticongelante de la lavadora luego de haberla tenido guardada, ejecute un ciclo Speed Wash completo usando detergente.
 - No coloque ropa para lavar en este ciclo.

Cuando se congela la línea de suministro de agua

- 1 Cierre los grifos conectados a las líneas de agua.
- 2 Vierta agua caliente sobre las llaves congeladas para descongelar las líneas de suministro de agua y poder retirarlas.
- 3 Sumerja las líneas de suministro de agua en agua caliente para descongelarlas.
- 4 Conecte las líneas de suministro de agua a las entradas de agua de la lavadora y a las llaves de paso.
Consulte la sección Conexión del suministro de agua para obtener más detalles.
- 5 Abra las llaves de paso.
- 6 Presione el botón de **Encendido/Apagado**.
- 7 Presione el botón **Spin**.
- 8 Presione el botón de **Inicio/Pausa**. Verifique que el agua llene la lavadora correctamente.

Cuando se congela la línea de desagüe

- 1 Vierta agua caliente en el tambor de la lavadora y cierre la tapa. Espere durante 1 o 2 horas.
- 2 Presione el botón de **Encendido/Apagado** después de descongelar.
- 3 Presione el botón **Spin** para seleccionar desagote y centrifugado.
- 4 Presione el botón de **Inicio/Pausa**. Verifique que el agua se drene correctamente.

SOLUCIÓN DE PROBLEMAS

Preguntas frecuentes

P: ¿Por qué mi lavadora hace ruidos fuertes similares a golpes cuando se está llenando con agua?

R: En realidad, se trata de un problema de fontanería de su hogar. Cuando la válvula de agua de la lavadora se cierra, puede causar que las tuberías de su hogar se muevan, lo que provoca un fuerte ruido de golpes. Este efecto, llamado golpe de ariete, puede reducirse si se instala un artículo denominado supresor de golpes de ariete. Puede obtener estos complementos supresores en su ferretería local o en una tienda de materiales de construcción.

P: ¿Por qué hay tan poca agua en mi lavadora? ¿Cómo puede limpiar la ropa?

R: Las lavadoras HE (de alta eficiencia) están diseñadas para lavar adecuadamente su ropa utilizando una cantidad mínima de agua y energía. Debido a que el volumen de agua es bajo, la escasa cantidad de detergente utilizado se encuentra más concentrado en el agua, lo que tiene como resultado un lavado de rendimiento excelente.

P: Cuando presiono un botón, ¿por qué la lavadora emite un pitido y luego no sucede nada?

R:

- La función de Bloqueo Infantil está activa. Para apagarla, encienda la lavadora y luego mantenga presionado el botón que tenga la indicación "Control Lock" sobre o debajo de él por tres segundos.
- No hay señal o electricidad.

P: ¿Dónde debo verter detergente de lavandería en polvo cuando lavo la ropa?

R: Si usa detergente para lavadoras en polvo, cárguelo en el compartimiento de detergente principal luego de retirar el accesorio para detergente líquido. Los agentes de limpieza para lavandería o un blanqueador protector de color en polvo deben colocarse directamente en la cuba. Estos productos pueden introducirse en la cuba vacía antes de cargar la ropa o colocarse encima de la ropa luego de cargar la lavadora.

Antes de llamar al servicio técnico

La lavadora está equipada con un sistema automático de detección de errores para detectar y diagnosticar problemas en una etapa temprana. Si la lavadora no funciona correctamente o no funciona en absoluto, compruebe lo siguiente antes de llamar al servicio técnico.

Ruidos posibles

| Ruido. | Causa posible | Soluciones |
|--|---|--|
| Rociado o silbido | Agua que circula o se rocía durante el ciclo. | • Funcionamiento normal |
| Zumbido o gorgoteo | La bomba de desagüe bombea agua desde la lavadora en ocasiones durante un ciclo. | • Funcionamiento normal |
| Chapoteo de agua | Un líquido en el anillo de equilibrio alrededor del cesto de ropa ayuda a que el cesto gire suavemente. | • Funcionamiento normal |
| Agua entrando a la lavadora después de que esta ya comenzó a funcionar. | La lavadora adapta el lavado al tipo y al tamaño de la carga y agrega más agua al ciclo cuando resulta necesario. | • Funcionamiento normal |
| | La carga de ropa puede estar desequilibrada. Si la lavadora percibe que la carga está desequilibrada, se detiene y vuelve a llenarse para redistribuirla. | |
| | La lavadora podría estar diluyendo los productos de lavandería para agregarlos al lavado. | |
| Ruido metálico y de traqueteo | Puede haber objetos extraños, como por ejemplo llaves, monedas o alfileres de gancho en el tambor o la bomba. | • Detenga la lavadora, verifique que no haya objetos extraños en el tambor o el filtro de desagüe. Si el ruido continúa cuando vuelve a encender la lavadora, llame al servicio técnico. |
| Golpeteo | Las cargas pesadas pueden producir un golpeteo. | • Esto es normal. Si el sonido continúa, probablemente la lavadora se encuentra desequilibrada. Detenga la lavadora y distribuya la carga nuevamente. |
| | La carga puede estar desequilibrada. | • Pause el ciclo y distribuya la carga nuevamente. |
| Ruido de Vibración | No se quitaron todos los materiales de empaque. | • Consulte Desembalaje y remoción de material de empaque en la sección Instalación. |
| | La carga de lavado se encuentra distribuida de manera despareja en el tambor. | • Pause el ciclo y distribuya la carga nuevamente. |
| | No todas las patas de nivelación están bien afirmadas al suelo y adecuadamente niveladas. | • Consulte Nivelación de la lavadora en la sección Instalación. |
| | El suelo no es lo suficientemente rígido. | • Asegúrese de que el piso es sólido y no se flexiona. Vea Piso en la sección de Instalación. |
| Ruido de chirridos | No se quitaron todos los materiales de empaque. | • Consulte Desembalaje y remoción de material de empaque en la sección Instalación. |
| Ruido de golpes cuando la lavadora se está llenando con agua (golpe de ariete) | La fontanería en el hogar se mueve o flexiona cuando las válvulas de la lavadora se cierran. | • El golpe de ariete no es provocado por un defecto de la lavadora. Instale supresores de golpes de ariete (se compran aparte, en su ferretería local o en una tienda de materiales de construcción) entre la manguera de llenado y la lavadora para obtener resultados óptimos. |
| | La presión del suministro de agua doméstico es muy alta. | • Ajuste el regulador del suministro de agua doméstico a una presión menor o llame a un fontanero. |

FUNCIONAMIENTO

| Problema | Causa posible | Soluciones |
|---------------------------------------|---|--|
| Fuga de agua | La conexión de la manguera de entrada en la llave de agua o la lavadora está floja. | <ul style="list-style-type: none"> • Verifique la presencia de fugas, rajaduras o quebraduras en las mangueras. • Compruebe y apriete las conexiones de las mangueras. |
| | Los tubos de drenaje están obstruidos. | <ul style="list-style-type: none"> • La lavadora bombea agua a mucha velocidad. Verifique si el agua vuelve de la tubería de desagüe durante el desagote. Si ve que sale agua del desagüe, compruebe que la manguera de desagüe esté correctamente instalada y verifique que no existan obstrucciones en el desagüe. Llame a un fontanero para reparar la tubería de desagüe. |
| | La manguera de desagüe se salió del desagüe o no está introducida lo suficiente. | <ul style="list-style-type: none"> • Amarre la manguera de desagüe a la manguera de entrada o al tubo independiente para evitar que se salga durante el desagote. Para tuberías de desagüe más pequeñas, inserte la manguera de desagüe en la tubería hasta la brida de la manguera. Para tuberías de desagüe de mayores dimensiones, inserte la manguera de desagüe en la tubería pasando de 1 a 2 pulgadas la brida de la manguera. |
| | Un artículo grande, como una almohada o frazada, pasa el tope del tambor. | <ul style="list-style-type: none"> • Use el ciclo para lavar artículos voluminosos o de grandes dimensiones. Tenga mucho cuidado y nunca lave más de media carga de artículos que flotan, como por ejemplo, almohadas. • Detenga la lavadora y compruebe la carga. Asegúrese de que la carga no llegue al borde superior del tambor. |
| | Exceso de espuma del detergente. | <ul style="list-style-type: none"> • El exceso de espuma puede generar fugas y puede estar ocasionado por el tipo y la cantidad de detergente utilizado. El único detergente recomendado es el de alta eficiencia (HE). La cantidad normal de detergente que debe utilizarse es de 1/4 a 1/2 de la cantidad máxima recomendada por el fabricante de detergente. |
| Hay fugas de agua en todas las cargas | Las mangueras no están instaladas correctamente. | <ul style="list-style-type: none"> • Consulte Conectando las Líneas de Agua para reinstalar las mangueras. Reemplace las mangueras dañadas. |
| La lavadora no desagota. | Manguera de desagüe retorcida. | <ul style="list-style-type: none"> • Asegúrese de que la manguera de desagüe no se encuentre retorcida. |
| | El desagüe está mal ubicado. | <ul style="list-style-type: none"> • Asegúrese de que la manguera de desagüe no se encuentre a más de 5 pies (1.5 m) de la lavadora. |
| Espuma excesiva | Demasiado detergente o detergente incorrecto. | <ul style="list-style-type: none"> • Los detergentes HE están formulados específicamente para lavadoras de alta eficiencia y contienen agentes de reducción de espuma. Use solo detergente con el logotipo de alta eficiencia (HE). |
| La lavadora no enciende | El cable de alimentación no está enchufado correctamente. | <ul style="list-style-type: none"> • Asegúrese de que el enchufe esté conectado de manera segura en un tomacorriente de 120 V CA, 60 Hz de 3 clavijas con conexión a tierra. |
| | Se quemó el fusible del hogar, saltó el interruptor de corriente o hay un corte de energía. | <ul style="list-style-type: none"> • Restablezca el interruptor de corriente o reemplace el fusible. No aumente la potencia nominal del fusible. Si el problema es una sobrecarga del circuito, llame a un electricista calificado para que lo solucione. |

| Problema | Causa posible | Soluciones |
|--|---|--|
| El ciclo de lavado es más prolongado que lo normal | La lavadora automáticamente ajusta el tiempo del lavado según la cantidad de ropa, la presión del agua y otras condiciones de funcionamiento. | <ul style="list-style-type: none"> • Esto es normal. La lavadora automáticamente ajusta el tiempo del ciclo a fin de lograr resultados óptimos con el ciclo seleccionado. El tiempo restante que aparece en la pantalla es solo una estimación. El tiempo real puede variar. |
| No se dispensa el blanqueador | La cubierta del dispensador de blanqueador no está instalada correctamente. | <ul style="list-style-type: none"> • Asegúrese de que la cubierta del blanqueador se encuentre instalada correctamente y bien encastrada en su lugar antes de iniciar el ciclo. |
| | El dispensador de blanqueador está sucio u obstruido. | <ul style="list-style-type: none"> • Levante la cubierta del dispensador de blanqueador y limpie la reserva. Puede que pelusa y otros residuos extraños acumulados dentro del dispensador prevengan el dispensado apropiado del mismo. |
| El blanqueador se dispensa antes de tiempo | El dispensador se ha llenado para un uso futuro. | <ul style="list-style-type: none"> • No puede almacenar blanqueador en el dispensador para que sea utilizado en el futuro. El blanqueador se dispensará en cada carga. |
| El detergente no se dispensa o se dispensa de forma incompleta | Los compartimientos de detergente están obstruidos por haber sido llenados de forma incorrecta. | <ul style="list-style-type: none"> • Asegúrese de colocar el detergente y los aditivos en los compartimientos correctos del dispensador. Para todos los tipos de detergente, asegúrese siempre de que el cajón del dispensador esté completamente cerrado antes del inicio del ciclo. |
| | Se utilizó demasiado detergente. | <ul style="list-style-type: none"> • Asegúrese de utilizar la cantidad de detergente sugerida según las recomendaciones del fabricante. Podría también diluir el detergente con agua hasta la línea de llenado máximo del compartimiento para evitar que este se obstruya. Utilice solamente detergente de alta eficiencia (HE). • NOTA: Siempre utilice la menor cantidad de detergente que sea posible. Las lavadoras de alta eficiencia necesitan muy poca cantidad de detergente para lograr óptimos resultados. Si usa mucho detergente, puede hacer que el lavado y el enjuague sean deficientes y contribuir a que se produzcan olores en la lavadora. |
| | Suministro de agua insuficiente. | <ul style="list-style-type: none"> • Asegúrese de que tanto la llave de agua fría como la de agua caliente estén abiertas por completo. |
| | Residuo normal. | <ul style="list-style-type: none"> • Es normal que quede una pequeña cantidad de detergente en el dispensador. Si este residuo se acumula, puede interferir con el ingreso normal de los productos de limpieza a la lavadora. Consulte las instrucciones de limpieza. |
| La lavadora no funciona | El panel de control se ha apagado por estar inactivo. | <ul style="list-style-type: none"> • Esto es normal. Presione el botón de Encendido/Apagado para activar la lavadora. |
| | La lavadora está desenchufada. | <ul style="list-style-type: none"> • Asegúrese de que el cable esté conectado de manera segura a un tomacorriente que funcione. |
| | El suministro de agua está cerrado. | <ul style="list-style-type: none"> • Abra por completo las llaves de agua fría y caliente. |
| | Los controles no están configurados correctamente. | <ul style="list-style-type: none"> • Asegúrese de que el ciclo haya sido configurado correctamente, cierre la tapa y presione el botón Inicio/Pausa. |

| Problema | Causa posible | Soluciones |
|--|--|--|
| La lavadora no funciona | La tapa está abierta. | <ul style="list-style-type: none"> La lavadora no funciona si la tapa está abierta. Cierre la tapa y asegúrese de que no haya nada debajo que le impida cerrarse por completo. |
| | Saltó el interruptor de corriente/se quemó el fusible. | <ul style="list-style-type: none"> Revise los disyuntores/fusibles del hogar. Reemplace los fusibles o reinicie el interruptor. La lavadora debe estar conectada a un circuito derivado exclusivo. |
| | Deben restablecerse los controles. | <ul style="list-style-type: none"> Presione el botón Encendido/Apagado, luego seleccione nuevamente el ciclo deseado y presione el botón Inicio/Pausa. |
| | No se presionó el botón de Inicio/Pausa después de seleccionar un ciclo. | <ul style="list-style-type: none"> Presione el botón Encendido/Apagado, vuelva a seleccionar el ciclo deseado y presione el botón Inicio/Pausa. La lavadora se apagará si el botón Inicio/Pausa no es presionado en el transcurso de 60 minutos. |
| | Presión de agua extremadamente baja. | <ul style="list-style-type: none"> Compruebe otro grifo de la casa para asegurarse de que la presión del suministro de agua doméstico es la adecuada. |
| | La lavadora está demasiado fría. | <ul style="list-style-type: none"> Si la lavadora ha estado expuesta a temperaturas de congelación por un largo período de tiempo, permita que entre en calor antes de presionar el botón Encendido/Apagado. De lo contrario, la pantalla no se encenderá. |
| La lavadora no se llena correctamente | Filtro obstruido. | <ul style="list-style-type: none"> Asegúrese de que los filtros de entrada en las válvulas de llenado no estén obstruidos. Consulte las instrucciones de limpieza de los filtros. |
| | Las mangueras pueden estar retorcidas. | <ul style="list-style-type: none"> Asegúrese de que las mangueras de entrada no se encuentren retorcidas ni obstruidas. |
| | Eficiencia en el consumo de energía. | <ul style="list-style-type: none"> Esta es una lavadora de Alta Eficiencia (HE). Por lo tanto, puede que la configuración del nivel de agua para ella sea diferente a la de una lavadora convencional. |
| | Suministro de agua insuficiente. | <ul style="list-style-type: none"> Asegúrese de que tanto la llave de agua fría como la de agua caliente estén abiertas por completo. |
| | La tapa de la lavadora está abierta. | <ul style="list-style-type: none"> La lavadora no funciona si la tapa está abierta. Cierre la tapa y asegúrese de que no haya nada debajo que le impida cerrarse por completo. |
| El nivel del agua es muy bajo/No se ve agua en el tambor | Eficiencia en el consumo de energía | <ul style="list-style-type: none"> Esta es una lavadora de Alta Eficiencia (HE). Por lo tanto, puede que la configuración del nivel de agua para ella sea diferente a la de su lavadora previa. Normalmente el agua no cubrirá las prendas. El nivel de llenado ha sido optimizado para que los movimientos durante el lavado provean el mejor rendimiento. |

Desempeño

| Problema | Causa posible | Soluciones |
|-----------------------------------|--|--|
| Arrugas | La ropa no se retiró de la lavadora pronto. | <ul style="list-style-type: none"> • Siempre retire las prendas de la lavadora tan pronto como termine el ciclo. |
| | Lavadora sobrecargada. | <ul style="list-style-type: none"> • La lavadora puede estar llena por completo, pero el tambor no debe llenarse totalmente con prendas. La tapa de la lavadora debe poder cerrarse con facilidad. |
| | Las mangueras de entrada de agua fría y caliente están invertidas. | <ul style="list-style-type: none"> • Un enjuague con agua caliente puede ocasionar arrugas en las prendas. Compruebe las conexiones de las mangueras de entrada. |
| Manchas | El blanqueador o el suavizante se dispensan antes de tiempo. | <ul style="list-style-type: none"> • El límite del compartimento dispensador está sobrepasado, lo que causa que el blanqueador o el suavizante se dispensen inmediatamente. Siempre mida el blanqueador para evitar sobrepasar el límite de llenado: una taza como máximo. El cajón del dispensador se cerró demasiado rápido, haciendo que el suavizante se dispense inmediatamente. |
| | El blanqueador/suavizante se agregó directamente sobre la ropa en el tambor. | <ul style="list-style-type: none"> • Siempre use los dispensadores para asegurarse de que los productos de lavandería se dispensen en el momento adecuado del ciclo. |
| | La ropa no se retiró de la lavadora a tiempo. | <ul style="list-style-type: none"> • Siempre retire las prendas de la lavadora tan pronto como sea posible en cuanto termine el ciclo. |
| | Las prendas no se clasificaron correctamente. | <ul style="list-style-type: none"> • Siempre lave los colores oscuros separados de los colores claros y los blancos para evitar que se produzca decoloración. Nunca lave ropa muy sucia con ropa poco sucia. |
| Eliminación de manchas deficiente | No se seleccionaron las opciones adecuadas. | <ul style="list-style-type: none"> • Las manchas más difíciles y densas pueden requerir potencia de lavado adicional. Seleccione la función Heavy para aumentar la potencia de limpieza del ciclo elegido. |
| | Manchas que se han fijado previamente. | <ul style="list-style-type: none"> • Las prendas que ya han sido lavadas pueden tener manchas que se han fijado. Puede ser difícil eliminar estas manchas, que quizás requieran un lavado a mano o un tratamiento previo para quitarlas. |
| Olor | Algo de olor es causado por la goma adjunta a la lavadora. | <ul style="list-style-type: none"> • Este olor es normal en la goma nueva y desaparecerá después de haber utilizado la máquina algunas veces. |
| | Si la junta de goma de la puerta y la del área del sello de esta no se limpian regularmente, pueden producirse olores causados por moho o sustancias extrañas. | <ul style="list-style-type: none"> • Asegúrese de limpiar la junta y el sello de la puerta regularmente, así como de revisar si hay artículos pequeños debajo del sello al descargar la lavadora. |
| | Pueden producirse olores si se dejan sustancias extrañas en el filtro de la bomba de drenaje. | <ul style="list-style-type: none"> • Asegúrese de limpiar el filtro de la bomba de drenaje regularmente. |

| Problema | Causa posible | Soluciones |
|----------|---|---|
| Olor | Pueden producirse olores si la manguera de drenaje no está correctamente instalada, causando sifoneado (agua desviándose hacia el interior de la lavadora). | <ul style="list-style-type: none"> Al instalar la manguera de drenaje, asegúrese de que esta no se retuerza o bloquee. |
| | Al usar la función de secado, puede que se produzcan olores por la pelusa u otra materia de lavado que resulte adherida al calentador. (Únicamente modelos de secado) | <ul style="list-style-type: none"> Esto no es un problema de funcionamiento. |
| | Un olor particular puede resultar al secar prendas húmedas con aire caliente. (Únicamente modelos de secado) | <ul style="list-style-type: none"> El olor desaparecerá luego de un corto tiempo. |

Wi-Fi

| Problema | Causa posible | Soluciones |
|--|---|---|
| Problema al conectar el electrodoméstico y el teléfono inteligente a la red Wi-Fi. | La contraseña de la red Wi-Fi fue ingresada incorrectamente. | <ul style="list-style-type: none"> Borre su red Wi-Fi doméstica e inicie el proceso de registro de nuevo. |
| | Los Datos Móviles para su teléfono inteligente están activados. | <ul style="list-style-type: none"> Desactive los Datos Móviles en su teléfono inteligente previo a registrar el electrodoméstico. |
| | El nombre de la red inalámbrica (SSID) se ha configurado incorrectamente. | <ul style="list-style-type: none"> El nombre de la red inalámbrica (SSID) debe ser una combinación de letras y números. (No utilice símbolos especiales) |
| | La frecuencia del enrutador no es de 2.4 GHz. | <ul style="list-style-type: none"> Sólo se admite una frecuencia de enrutador de 2.4 GHz. Configure el enrutador inalámbrico a 2.4 GHz y conecte el electrodoméstico a éste. Para verificar la frecuencia del enrutador, consulte con su proveedor de servicios de internet o con el fabricante del enrutador. |
| | La distancia entre el enrutador y el electrodoméstico es muy grande. | <ul style="list-style-type: none"> Si el electrodoméstico se encuentra muy lejos del enrutador, puede que la señal sea débil y que la conexión no sea configurada correctamente. Coloque el enrutador más cerca del electrodoméstico o compre e instale un repetidor Wi-Fi. |

Códigos de error

| Problema | Causa posible | Soluciones |
|---|---|--|
| La lavadora se llena con agua lentamente o no se llena en absoluto, o [IE] | Las llaves de paso del suministro de agua no están abiertas por completo. | <ul style="list-style-type: none"> Asegúrese de que las llaves de paso del agua estén completamente abiertas. |
| | Las mangueras de la línea de agua se encuentran retorcidas, pellizcadas o aplastadas. | <ul style="list-style-type: none"> Asegúrese de que las mangueras no estén retorcidas ni pellizcadas. Tenga cuidado cuando mueva la lavadora para su limpieza o mantenimiento. |
| | Los filtros de entrada de agua están obstruidos. | <ul style="list-style-type: none"> Limpie los filtros de entrada. Consulte la sección de Mantenimiento. |
| | La presión del suministro de agua de la casa o a la llave de paso de agua es demasiado baja. | <ul style="list-style-type: none"> Compruebe otro grifo de la casa para asegurarse de que la presión del suministro de agua doméstico sea la adecuada y que la circulación no esté obstruida. Desconecte la manguera de entrada de la lavadora y haga circular bastante agua por la manguera para enjuagar las líneas de suministro de agua. Si circula demasiado lento, llame a un fontanero para que repare las tuberías de agua. |
| | Suministro de agua conectado con mangueras limitadoras de fugas. | <ul style="list-style-type: none"> Puede que las mangueras diseñadas para limitar fugas se activen falsamente y prevengan el llenado apropiado de la lavadora. No se recomienda el uso de mangueras limita fugas. |
| [UE] | Este error se muestra si el balanceo no es exitoso. | <ul style="list-style-type: none"> El intento automático para volver a equilibrar la carga no tuvo éxito. El ciclo se pausa para permitirle que acomode la carga de forma manual. |
| | La carga es muy pequeña. | <ul style="list-style-type: none"> Cuando la carga es muy pequeña puede ser necesario agregar prendas adicionales para que la lavadora logre equilibrarla. |
| | Hay artículos pesados mezclados con otros más livianos. | <ul style="list-style-type: none"> Puede que hayan artículos pesados mezclados con otros más livianos. Siempre trate de lavar artículos de peso más o menos similar para que la lavadora pueda distribuir de forma pareja el peso de la carga para el centrifugado. |
| | La carga está desequilibrada. | <ul style="list-style-type: none"> Redistribuya la carga manualmente si los artículos se han enredado y están previniendo que la distribución automática funcione apropiadamente. |
| | La carga contiene almohadas o cojines. | <ul style="list-style-type: none"> Lave solo las fundas. Saque el relleno de las almohadas o cojines antes de lavar las fundas. |
| La cuba no gira o [dE] [dE1] [dE2] | La puerta no está asegurada. | <ul style="list-style-type: none"> Cierre y asegure la puerta. Si el mensaje sigue apareciendo, desenchufe el cable de alimentación y llame al servicio técnico. |

| Problema | Causa posible | Soluciones |
|---|---|--|
| La lavadora desagota lentamente o no desagota en absoluto y [OE] | La manguera de desagüe está retorcida, pellizcada u obstruida | <ul style="list-style-type: none"> Asegúrese que la manguera de drenaje esté libre de atascos o torceduras, y que no esté apretada detrás o debajo de la lavadora |
| | La descarga del desagüe se encuentra a más de 96 pulgadas (2.4 m) en relación al fondo de la lavadora. | <ul style="list-style-type: none"> El extremo de la manguera de drenaje no debe estar a más de 96 pulgadas (2.4m) en relación al fondo de la lavadora. |
| [tE] | Error de control. | <ul style="list-style-type: none"> Desenchufe la lavadora y espere 60 segundos. Vuelva a conectarla a la electricidad e intente de nuevo. Si vuelve a aparecer el error, llame al servicio técnico. |
| [FE] | El nivel del agua es demasiado alto debido a una válvula de agua defectuosa. | <ul style="list-style-type: none"> Cierre las llaves de paso del agua, desenchufe la lavadora y llame al servicio técnico. |
| [PE] | El sensor del nivel de agua no funciona correctamente. | <ul style="list-style-type: none"> Cierre las llaves de paso del agua, desenchufe la lavadora y llame al servicio técnico. |
| [LE] | Ha ocurrido un error del motor. | <ul style="list-style-type: none"> Deje la lavadora apagada durante 30 minutos y luego reinicie el ciclo. Si persiste el código de error LE, llame al servicio técnico. |
| [Sud] | Si la lavadora detecta demasiada espuma, ésta mostrará este código de error y agregará un ciclo de reducción de espuma. Este le sumará unas dos horas al tiempo del ciclo. Si se detecta mucha espuma durante el centrifugado, la lavadora se detiene para evitar que se produzcan fugas. | <ul style="list-style-type: none"> No agregue más detergente que la cantidad recomendada por el fabricante. Para eliminar la espuma, apague y vuelva a encender la lavadora, luego utilice el ciclo Rinse+Spin. |
| [PF] | La alimentación eléctrica se ha interrumpido durante el funcionamiento. | <ul style="list-style-type: none"> Pulse el botón de Encendido/Apagado para apagar la lavadora y púlselo de nuevo para encenderla. |
| [FF] | Manguera de entrada, manguera de drenaje o bomba de drenaje congelada. | <ul style="list-style-type: none"> Vea la sección Cuidado en Climas Fríos para obtener instrucciones. |
| [vS] | Mal funcionamiento del sensor de vibración. | <ul style="list-style-type: none"> Llame al servicio técnico. |
| [CL] | El bloqueo de control está activado. | <ul style="list-style-type: none"> Este no es un código de error. Este código indica que el Bloqueo de Control está activo. Mantenga presionado el botón Control Lock por 3 segundos. |
| [tCL] | Tub Clean está activo o el tambor de la lavadora requiere limpieza. | <ul style="list-style-type: none"> Esto no es un código de error. Este código indica que Tub Clean está activado o que una limpieza de tina es necesaria. Utilice el ciclo Tub Clean para limpiar el tambor de la lavadora. |

GARANTÍA LIMITADA

PARA EE. UU.

AVISO DE ARBITRAJE: ESTA GARANTÍA LIMITADA CONTIENE UNA CLÁUSULA DE ARBITRAJE QUE LE DEMANDA A USTED Y A LG RESOLVER CONFLICTOS A TRAVÉS DE UN ARBITRAJE VINCULANTE EN LUGAR DE HACERLO EN LA CORTE, A MENOS QUE USTED DECIDA NO PARTICIPAR. EN EL ARBITRAJE NO ESTÁN PERMITIDAS LAS ACCIONES COLECTIVAS NI LOS JUICIOS CON JURADO. POR FAVOR, VEA A CONTINUACIÓN LA SECCIÓN TITULADA “PROCEDIMIENTO PARA RESOLVER CONFLICTOS”.

Si su lavadora LG fallara debido a defectos de materiales o de fabricación en el uso doméstico normal, durante el período de garantía que se establece a continuación, LG tendrá la opción de reparar o reemplazar el producto. Esta garantía limitada solo es válida para el comprador minorista original del producto y será vigente solo cuando se compre y use dentro de los Estados Unidos y de los territorios estadounidenses. Se exige el comprobante de compra minorista original para solicitar servicio por garantía según esta garantía limitada.

| Período de garantía | Alcance de la garantía | Observaciones |
|--|--|--|
| Un (1) año a partir de la fecha de compra minorista original | Cualquier pieza interna/funcional y mano de obra | LG proporcionará las piezas y la mano de obra para reemplazar piezas defectuosas. |
| Tres (3) años a partir de la fecha de compra minorista original | Tambor de acero inoxidable | Solo piezas. El cliente se hará responsable del costo de la mano de obra o el servicio en el hogar para reemplazar las piezas defectuosas. |
| Diez (10) años a partir de la fecha de compra minorista original | Motor DD (estator, rotor, sensor Hall) | |

- Los productos y las piezas de repuesto están garantizados durante el tiempo restante del período original de garantía o noventa (90) días, lo que resulte mayor.
- Los productos y las piezas de repuesto pueden ser nuevos o reparados.

ESTA GARANTÍA REEMPLAZA CUALQUIER OTRA GARANTÍA, EXPRESA O IMPLÍCITA, LO QUE INCLUYE SIN LÍMITE, LAS GARANTÍAS DE APTITUD COMERCIAL O IDONEIDAD PARA UN FIN EN PARTICULAR. SALVO POR LAS GARANTÍAS IMPLÍCITAS EXIGIDAS POR LA LEY, SU DURACIÓN ESTÁ LIMITADA AL PERÍODO DE GARANTÍA EXPRESO MENCIONADO ANTERIORMENTE. NI EL FABRICANTE NI SU DISTRIBUIDOR EN LOS ESTADOS UNIDOS SERÁN RESPONSABLES DE NINGÚN DAÑO INCIDENTAL, EMERGENTE, INDIRECTO NI PUNITIVO DE NINGÚN TIPO, LO QUE INCLUYE SIN LÍMITE, INGRESOS O GANANCIAS PERDIDOS O CUALQUIER OTRO DAÑO CONTRACTUAL, EXTRA CONTRACTUAL O DE OTRO TIPO.

Algunos estados no permiten la exclusión o limitación de daños incidentales o emergentes, o limitaciones a la duración de la garantía implícita, por lo que la exclusión o limitación anteriormente mencionadas podrían no corresponder en su caso. Esta garantía le otorga derechos legales específicos y es posible que usted cuente con otros derechos que varían según el estado.

ESTA GARANTÍA LIMITADA NO CUBRE LO SIGUIENTE:

- Viajes del servicio técnico para entregar, buscar, instalar o reparar el producto; instrucciones al cliente sobre la operación del producto; reparación o reemplazo de fusibles o corrección de cableado o fontanería, o corrección de reparaciones/instalaciones no autorizadas.
- Incapacidad del producto para funcionar debido a fallas e interrupciones del suministro eléctrico o a un servicio eléctrico inadecuado.
- Daños causados por tuberías de agua rotas o con fugas, tuberías de agua congeladas, líneas de desagüe restringidas, suministro de agua inadecuado o interrumpido, o suministro de aire inadecuado.
- Daños resultantes de operar el producto en una atmósfera corrosiva o contraria a las instrucciones detalladas en el manual del propietario del producto.
- Daños al producto causados por accidentes, pestes y alimañas, rayos, viento, incendio, inundaciones o hechos de fuerza mayor.
- Daños o fallas causados por modificaciones o alteraciones no autorizadas, o si se usa para otro fin que no sea el previsto, o por fugas de agua donde la unidad no se haya instalado correctamente.

- Daños o fallas causados por corriente o voltaje eléctricos incorrectos, o por códigos de fontanería, por uso comercial o industrial, o por uso de accesorios, componentes o productos de limpieza consumibles no aprobados por LG.
- Daños causados por el transporte y el manejo, incluye rayas, muescas, astillado y otros daños al acabado del producto, a menos que tales daños resulten de defectos de los materiales o de la fabricación y se informen dentro del plazo de una (1) semana de la entrega.
- Daños o artículos faltantes a productos reacondicionados, comprados con descuento, con la caja abierta o que hayan estado en exhibición.
- Productos cuyos números de serie originales hayan sido retirados, alterados o no se puedan determinar fácilmente. Los números de serie y de modelo, junto con el comprobante de venta minorista original, son necesarios para validar la garantía.
- Aumentos en los costos de los servicios públicos y otros gastos adicionales de dichos servicios.
- Reparaciones cuando el producto se use de otra forma que no sea uso doméstico usual y normal (p. ej., uso comercial, en oficinas e instalaciones recreativas) o uso contrario a las instrucciones detalladas en el manual del propietario del producto.
- Costos asociados con el retiro del producto de su casa para realizar reparaciones.
- El retiro y la reinstalación del producto si está instalado en un lugar inaccesible o no está instalado de acuerdo con las instrucciones de instalación publicadas, lo que incluye los manuales de instalación y del propietario de LG.
- Daños resultantes de mal uso, abuso, instalación, reparación o mantenimiento incorrectos. Una reparación incorrecta incluye el uso de piezas no aprobadas o especificadas por LG.

El costo de la reparación o el reemplazo en estas circunstancias excluidas estará a cargo del consumidor.

PARA OBTENER SERVICIO EN GARANTÍA E INFORMACIÓN ADICIONAL

Para obtener más información sobre el producto, visite el sitio web de LG en <http://www.lg.com>

Para obtener asistencia sobre el uso de este producto o para programar un servicio, comuníquese con LG Electronics al 1-800-243-0000.

Para obtener más información, escriba a: LG Electronics, 201 James Record Road, Huntsville, Alabama 35813

PROCEDIMIENTO PARA RESOLVER CONFLICTOS:

TODOS LOS CONFLICTOS ENTRE USTED Y LG QUE SURJAN FUERA DE O RELACIONADOS DE ALGUNA MANERA CON ESTA GARANTÍA LIMITADA O CON EL PRODUCTO, SE RESOLVERÁN EXCLUSIVAMENTE A TRAVÉS DE UN ARBITRAJE VINCULANTE Y NO EN UNA CORTE DE JURISDICCIÓN GENERAL. ARBITRAJE VINCULANTE SIGNIFICA QUE USTED Y LG RENUNCIAN AL DERECHO DE UN JUICIO CON JURADO Y A REALIZAR O PARTICIPAR EN UNA DEMANDA COLECTIVA.

Definiciones. Para el propósito de esta sección, las referencias a "LG" significan: LG Electronics U.S.A., Inc., sus empresas matrices, subsidiarias y filiales y cada uno de sus directivos, directores, empleados, agentes, beneficiarios, predecesores en interés, sucesores, cesionarios y proveedores; las referencias a "conflicto" o "reclamación" incluirán cualquier conflicto, reclamo o controversia de cualquier tipo, sin importar (ya sea basado en contrato, agravio, estatuto, regulación, ordenanza, fraude, falsa representación o cualquier teoría legal o equitativa) que surja de o esté relacionada con cualquier forma de venta, condición o desempeño del producto o de esta Garantía Limitada.

Aviso de disputa. En caso de que usted desee iniciar un procedimiento de arbitraje, primero debe notificar a LG por escrito al menos 30 días antes de iniciar el arbitraje enviando una carta a LG a LG Electronics, USA, Inc. Atención: Legal Department- Arbitration 111 Sylvan Ave, Englewood Cliffs 07632. Usted y LG aceptan participar en discusiones de buena fe en un intento de resolver su reclamo de manera amistosa. En la carta debe proporcionar su nombre, dirección y número de teléfono; identificar el producto que es objeto de la reclamación; y describir la naturaleza del reclamo y el remedio que busca. Si usted y LG no pueden resolver la disputa dentro de 30 días, cualquiera de las partes puede proceder a presentar una demanda de arbitraje.

Acuerdo de arbitraje vinculante y renuncia de demanda colectiva. En caso de no resolver la disputa durante el período de 30 días después de enviar una notificación por escrito a LG, Usted y LG se comprometen a resolver cualquier reclamo entre nosotros, solamente a través de arbitraje vinculante sobre una base individual, a menos que usted se excluya, conforme a lo dispuesto a continuación. Cualquier conflicto entre usted y LG no estarán combinados o consolidados con una controversia relacionada con cualquier otro producto o reclamo de otra persona o entidad. Más específicamente y sin perjuicio de lo anterior, no procederá bajo ninguna circunstancia cualquier disputa entre usted y LG como parte de una acción colectiva o representativa. En lugar del arbitraje, cualquiera de las partes podrá iniciar una acción individual en la corte de reclamos menores, pero tales acciones en la corte de reclamos menores no podrán ser realizadas en una acción colectiva o representativa.

Normas y procedimientos de arbitraje. Para comenzar con el arbitraje de un reclamo, usted o LG deben realizar una demanda escrita para arbitraje. El arbitraje será administrado por la Asociación Americana de Arbitraje (AAA) y se llevará a cabo ante un árbitro único bajo las Normas de Arbitraje del Consumidor de la AAA, que tienen efecto al momento de inicio del arbitraje (en adelante "Normas de la AAA") y bajo los procedimientos establecidos en esta sección. Las Normas de la AAA están disponibles en línea en www.adr.org/consumer. Envíe una copia de su solicitud de arbitraje por escrito, así como una copia de esta disposición, a la AAA de la forma descrita en las Normas de la AAA. También debe enviar una copia de su solicitud por escrito a LG en LG Electronics, USA, Inc. Atención: Legal Department- Arbitration 111 Sylvan Ave, Englewood Cliffs 07632. Si hay un conflicto entre las Normas de la AAA y las reglas establecidas en esta sección, prevalecerán dichas reglas de esta sección. Esta disposición de arbitraje se rige por la Ley Federal de Arbitraje. El juicio se puede introducir en el laudo arbitral en cualquier tribunal de jurisdicción competente. Todos son temas para que el árbitro tome sus decisiones, excepto aquellos asuntos relativos al alcance y aplicabilidad de la cláusula de arbitraje y de la capacidad de arbitraje de la controversia para que el tribunal decida. El árbitro se regirá por los términos de esta disposición.

Legislación vigente. La legislación del estado de su residencia regirá esta Garantía Limitada, así como todas las disputas entre nosotros, salvo que sea invalidada o inconsistente con leyes federales aplicables.

Tarifas / Costos. Usted no debe pagar ninguna tarifa para comenzar un arbitraje. Al recibir su solicitud de arbitraje por escrito, LG pagará todos los gastos administrativos rápidamente a la AAA, a menos que usted solicite más de \$25,000.00 por daños, en cuyo caso el pago de estos gastos se regirá por las Normas de la AAA. Salvo disposición contraria prevista en el presente documento, LG pagará a la AAA todos los gastos documentales, administrativos y de arbitraje para cualquier arbitraje iniciado, de conformidad con las Normas de la AAA y esta disposición de arbitraje. Si usted prevalece en el arbitraje, LG pagará los honorarios y gastos de sus abogados, siempre y cuando sean razonables, considerando factores que incluyen, entre otros, el monto de la compra y el monto del reclamo. No obstante lo anterior, si la ley aplicable permite una adjudicación de honorarios y gastos razonables de abogados, un árbitro puede otorgarlos en la misma medida que lo haría un tribunal. Si el árbitro considera que la sustancia de su reclamo o la reparación solicitada en la demanda es frívola o se utiliza para un propósito inadecuado (calificado según las normas establecidas en la Norma Federal de Procedimiento Civil 11 (b)), el pago de todos los honorarios de arbitraje se regirá por las Normas de la AAA. En tal situación usted se compromete a reembolsar a LG todos los fondos erogados previamente por ella, cuyo pago es, por otra parte, su obligación, según las Normas de la AAA. Salvo disposición contraria, LG renuncia a cualquier derecho que pudiera tener para solicitarle los honorarios y gastos de sus abogados, si LG prevalece en el arbitraje.

Audiencias y ubicación. Si su reclamo es por \$25,000 o menos, usted puede optar que el arbitraje sea realizado únicamente sobre la base de: (1) documentos presentados al árbitro, (2) a través de una audiencia telefónica o (3) por una audiencia en persona, según lo establecido por las Normas de la AAA. Si su reclamo excede \$25,000, el derecho a una audiencia estará determinado por las Normas de la AAA. Cualquier audiencia de arbitraje en persona se realizará en un lugar dentro del distrito judicial federal en el cual resida, a menos que ambos acuerden otra ubicación o estemos de acuerdo con el arbitraje telefónico.

Exclusión. Usted puede quedarse fuera de este procedimiento de resolución de la disputa. Si se excluye, ni usted ni LG pueden solicitar al otro que participe en un procedimiento de arbitraje. Para excluirse usted debe enviar una notificación a LG, en un lapso de hasta 30 días continuos, contados a partir de la fecha de la primera compra del consumidor del producto, ya sea por: (i) el envío de un correo electrónico a optout@lge.com con el siguiente Asunto: "Exclusión del arbitraje" o (ii) llamada al 1-800-980-2973. Debe incluir en el correo electrónico de exclusión o suministrar por teléfono: (a) su nombre y dirección; (b) la fecha en la cual el producto fue comprado; (c) el nombre o el número del modelo del producto; y (d) el número del serial (el número del serial puede ser hallado (i) en el producto, o (ii) en la dirección de <https://www.lg.com/us/support/repair-service/schedule-repair-continued> al hacer clic en "Find My Model & Serial Number").

Sólo puede excluirse del procedimiento de resolución de conflictos en la forma descrita anteriormente (es decir, por correo electrónico o por teléfono); ninguna otra forma de notificación será efectiva para hacerlo. Excluirse de este procedimiento de resolución de controversias no afectará de ninguna manera la cobertura de la Garantía Limitada, por lo que usted continuará disfrutando de todos sus beneficios. Si conserva este producto y no se excluye, usted acepta todos los términos y condiciones de la cláusula de arbitraje descrita anteriormente.

Limitaciones de la Garantía

Vibración o ruidos extraños ocasionados por no haber extraído los pernos de transporte o el soporte de la cuba.

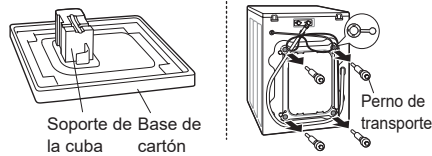

Extraiga los pernos de transporte y el soporte de la cuba.

Filtración ocasionada por suciedad (cabellos, pelusa) en el sello y en el vidrio de la puerta.

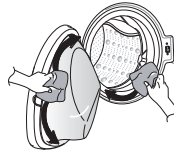

Limpié el sello y el vidrio de la puerta.

Falta de drenaje debido al atascamiento del filtro de la bomba.

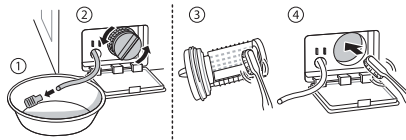

Limpié el filtro de la bomba.

El agua no está siendo suministrada porque los filtros de la válvula de entrada de agua están obstruidos o las mangueras de entrada de agua están torcidas.



Limpié el filtro de la válvula de entrada o vuelva a instalar las mangueras de entrada de agua.

El agua no está siendo suministrada porque se está utilizando demasiado detergente.

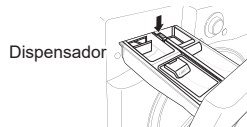

Limpié la bandeja dispensadora de detergente.

Las prendas están calientes o tibias luego del lavado porque las mangueras de entrada están instaladas a la inversa.

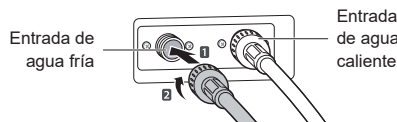

Vuelva a instalar las mangueras de entrada.

No se suministra agua porque el grifo no se abrió.

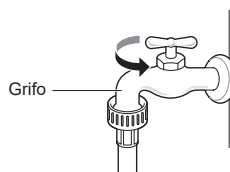

Abra el grifo.

Filtración ocasionada por una instalación inadecuada o una obstrucción de la manguera de desagüe.

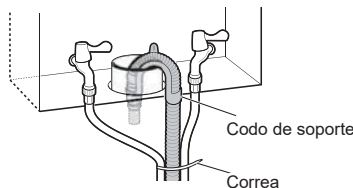

Vuelva a instalar la manguera de desagüe.

Fuga causada por una instalación inapropiada de la manguera de entrada de agua o por el uso de una manguera de entrada de una marca distinta a LG. ➔

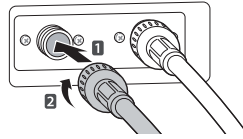

Vuelva a instalar la manguera de entrada.

No hay suministro de energía debido a que la conexión del cable de alimentación está floja o a un problema eléctrico en el tomacorriente. ➔

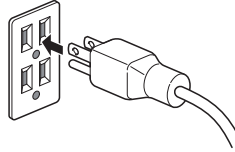

Vuelva a enchufar el cable de alimentación o cambie el tomacorriente.

Traslado del servicio para entregar, retirar, instalar el producto o recibir instrucciones sobre el uso del producto. Remoción y reinstalación del producto. ➔

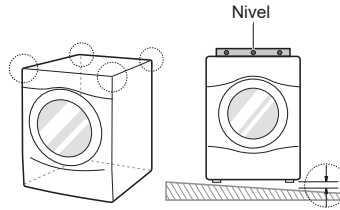

La garantía cubre defectos de fabricación solamente. El servicio que resulta de una instalación inadecuada no está cubierto por la garantía.

Si no se instalan correctamente todos los tornillos, puede generarse una vibración excesiva (solo en el modelo con pedestal). ➔

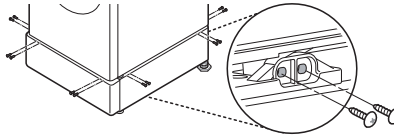

Instale 4 tornillos en cada esquina (16 en total).



LG Customer Information Center

For inquiries or comments,
visit www.lg.com or call:

1-800-243-0000 U.S.A.

1-888-542-2623 CANADA

Register your product Online!

www.lg.com