

**READ BEFORE USE**  
**LIRE AVANT UTILISATION**  
**LEA ANTES DE USAR**

Visit [www.hamiltonbeach.com](http://www.hamiltonbeach.com) for our complete line of products and Use and Care Guides – as well as delicious recipes, tips, and to register your product online.

Rendez-vous sur [www.hamiltonbeach.ca](http://www.hamiltonbeach.ca) pour notre liste complète de produits et de nos manuels utilisateur – ainsi que nos délicieuses recettes et nos conseils.

Visite [www.hamiltonbeach.com](http://www.hamiltonbeach.com) (EE. UU.) o [www.hamiltonbeach.com.mx](http://www.hamiltonbeach.com.mx) (México) para ver otros productos de Hamilton Beach o para contactarnos.

**Questions**

Please call us – our friendly associates are ready to help.  
USA: 1.800.851.8900

**Questions**

N'hésitez pas à nous appeler – nos associés s'empresseront de vous aider.  
CAN : 1.800.267.2826

**Preguntas**

Por favor llámenos – nuestros amables representantes están listos para ayudar.

EE. UU.: 1.800.851.8900  
MEX: 01 800 71 16 100

Le invitamos a leer cuidadosamente este instructivo antes de usar su aparato.

# Hamilton Beach®

## 2-in-1 Oven & Toaster Four grille-pain 2 en 1 Horno y Tostadora 2 en 1



English .....	2
Français .....	10
Español .....	19

# ⚠️ WARNING



## Fire Hazard.

- Do not operate while unattended.
- Do not heat taco shells in toaster oven. Always use full-size conventional oven.
- Do not use in toaster mode with food that has been spread with butter, jelly, frosting, etc.
- Do not use in toaster mode with rice cakes, fried foods, frozen prepared foods, or nonbread items.
- Do not use in toaster mode with toaster pastries. Always cook toaster pastries in a toaster oven broiler.
- Do not cover or use near curtains, walls, cabinets, paper or plastic products, cloth towels, etc.
- Closely supervise when used by or near children.
- Always unplug oven and toaster when not in use.

Failure to follow these instructions can result in death or fire.

## IMPORTANT SAFEGUARDS

When using electrical appliances, basic safety precautions should always be followed to reduce the risk of fire, electric shock, and/or injury to persons, including the following:

1. Read all instructions.
2. This appliance is not intended for use by persons (including children) with reduced physical, sensory, or mental capabilities, or lack of experience and knowledge, unless they are closely supervised and instructed concerning use of the appliance by a person responsible for their safety.
3. Close supervision is necessary when any appliance is used by or near children. Children should be supervised to ensure that they do not play with the appliance.
4. Do not touch hot surfaces. Use handles or knobs.
5. To protect against electric shock, do not immerse cord, plug, or toaster oven in water or other liquid.
6. Unplug from outlet when not in use and before cleaning. Allow to cool before cleaning appliance and putting on or taking off parts.
7. Do not operate any appliance with a damaged supply cord or plug, or after the appliance malfunctions or has been dropped or damaged in any manner. Supply cord replacement and repairs must be conducted by the manufacturer, its service agent, or similarly qualified persons in order to avoid a hazard. Call the provided customer service number for information on examination, repair, or adjustment.
8. The use of accessory attachments not recommended by the appliance manufacturer may cause injuries.
9. Do not use outdoors.
10. Do not let cord hang over edge of table or counter or touch hot surfaces, including the stove.
11. Do not place on or near a hot gas or electric burner or in a heated oven.
12. To disconnect, turn all controls to OFF (○); then remove plug from wall outlet.
13. Use extreme caution when removing pan or disposing of hot grease.
14. Do not clean with metal scouring pads. Pieces can break off the pad and touch electrical parts, creating a risk of electrical shock.
15. Oversized foods, metal packages, or metal utensils must not be inserted into the toaster slot, and oversized foods or metal utensils must not be inserted into the toaster oven as they may create a fire or risk of electric shock.
16. The bread may burn. A fire may occur if toaster is covered or touching flammable material, including curtains, draperies, walls, overhead cabinets, paper or plastic products, cloth towels, and the like, when in operation.

17. Extreme caution should be exercised when using containers constructed of materials other than metal or glass.
18. Do not store any materials, other than appliance manufacturer recommended accessories, in this oven when not in use.
19. Do not place any of the following materials in the oven: paper, cardboard, plastic, and the like.
20. Do not cover crumb tray or any part of the oven with metal foil. This will cause overheating of the oven.
21. To turn oven off, turn the timer knob to OFF (O). To stop the toasting cycle, press the "Cancel" button or lift up on the bread lifter.
22. Do not place eyes or face in close proximity with tempered safety glass door, in the event that the safety glass breaks.
23. Always use appliance with crumb tray securely in place.
24. Do not use appliance for other than intended use.
25. Before using this appliance, move it 2 to 4 inches away from wall or any object on the countertop. Remove any object that may have been placed on top of the appliance. Do not use on surfaces where heat may cause a problem.
26. If plug gets hot, please call a qualified electrician.
27. The oven door is not a shelf. Do not place anything on the door.
28. Use extreme caution when extending loaded rack or adding food to extended rack.
29. Clean oven interior carefully. Do not scratch or damage heating element tube.
30. Do not operate toaster function unattended.
31. Do not operate the appliance by means of an external timer or separate remote-control system.

## SAVE THESE INSTRUCTIONS

### Other Consumer Safety Information

**This appliance is intended for household use only.**

**⚠ WARNING Electrical Shock Hazard:** This appliance is provided with a polarized plug (one wide blade) to reduce the risk of electric shock. The plug fits only one way into a polarized outlet. Do not defeat the safety purpose of the plug by modifying the plug in any way or by using an adapter. If the plug does not fit fully into the outlet, reverse the plug. If it still does not fit, have an electrician replace the outlet.

The length of the cord used on this appliance was selected to reduce the hazards of becoming tangled in or tripping over a longer cord. If a longer cord is necessary, an approved extension cord may be used. The electrical rating of the extension cord must be equal to or greater than the rating of the appliance. Care must be taken to arrange the extension cord so that it will not drape over the countertop or tabletop where it can be pulled on by children or accidentally tripped over.

This appliance is equipped with a fully tempered safety glass door. The tempered glass is four times stronger than ordinary glass and more resistant to breakage. Tempered glass can break; however, it breaks into pieces with no sharp edges. Care must be taken to avoid scratching door surface or nicking edges. If the door has a scratch or nick, call our toll-free customer service number.

When heavy foods are on the oven rack, do not pull the oven rack out more than halfway. To baste or check for doneness, remove food from the oven and place on heat-resistant countertop surface or trivet.

Do not place baking pan directly on heat shields that protect lower heating elements.

To avoid an electrical circuit overload, do not use another high-wattage appliance on the same circuit with this appliance.

# Parts and Features

To order parts:

US: 1.800.851.8900

www.hamiltonbeach.com

Canada: 1.800.267.2826

Mexico: 01 800 71 16 100

**BEFORE FIRST USE:** Most heating appliances produce an odor and/or smoke when used the first time. Plug the toaster oven into an outlet. Turn temperature dial to 450°F (232°C). Heat at this temperature for 10 minutes. The odor should not be present after this initial preheating. **Wash baking pan and oven rack before using.**



**CAUTION: HOT SURFACE.** The temperature of accessible surfaces may be high when the appliance is operating.

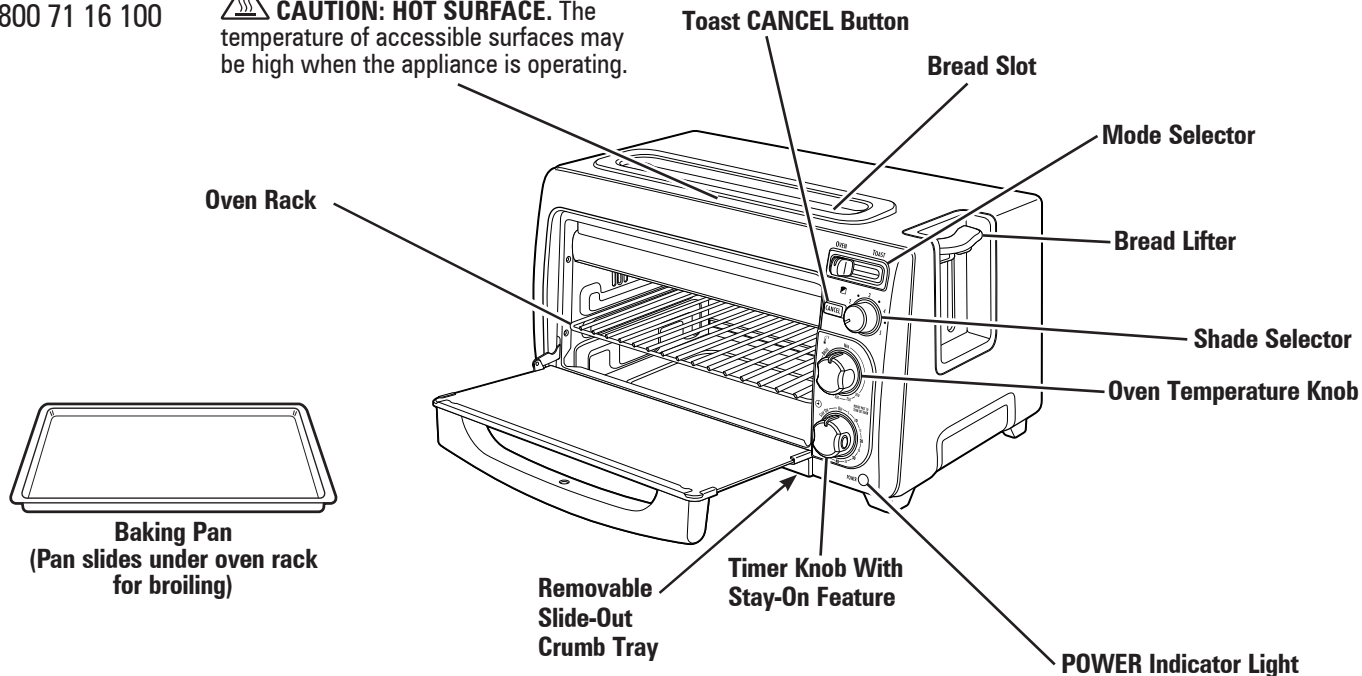

# How to Toast

## ⚠ WARNING Fire Hazard.

- If contents ignite, do not open oven door. Unplug oven and allow contents to stop burning and cool before opening door.
- Do not leave appliance unattended when in operation.
- Always unplug toaster oven when not in use.

## NOTES:

- The bread lifter will not latch down unless the toaster is plugged in.
- When toasting, always remove baking pan from oven.

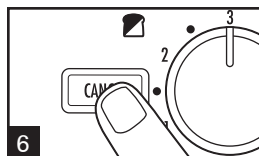
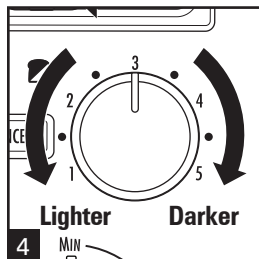
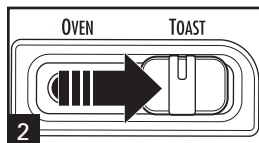

1. Plug into outlet.
2. Slide the mode selector to TOAST.
3. Add bread slices to the bread slot.
4. Rotate shade selector to desired shade and press down on the bread lifter. At the end of the toasting cycle, the bread will pop up automatically.
5. Lift up on bread lifter to reach small bread items.
6. Press the CANCEL button to stop toasting at any time.
7. Unplug.

**NOTE:** For bagels and one-sided browning, use the oven in the BROIL mode. See next page for broiling.

FOOD	SHADE SETTING	MODE/TEMP.
Regular bread	2–5	Toast
English muffins	4	Toast
Bagels	3–5	Toast or Broil
Frozen bread or buns	4	Toast
Frozen waffles	4	Toast
Toaster pastries* (such as Pop Tarts®)	N/A	Oven/350°F (177°C) for 2 minutes
Frozen prepared foods* (such as Toaster Strudel™ or Hot Pockets®)	N/A	Oven/350°F (177°C) (follow manufacturers' instructions)

To remove food that becomes lodged in food slots, disconnect from outlet and allow toaster to cool. Turn toaster upside down and shake. Do not use fork or other utensil that could damage heating element or result in risk of fire or electrical shock.

\*Pop Tarts is a registered trademark of the Kellogg Co.

™Toaster Strudel is a trademark of the Pillsbury Co.

\*Hot Pockets is a registered trademark of Nestlé.

\*Do not heat in toaster—use the OVEN mode position. NEVER heat cracked, broken, or warped pastries, and NEVER leave unattended.

# How to Bake or Broil

## **⚠ WARNING** Fire Hazard.

- Do not leave oven unattended during operation.
- Keep 1" (2.5 cm) between food and heating element.
- Do not use oven cooking bags.
- Do not heat foods in plastic containers.
- Follow food manufacturers' instructions.

**NOTE:** Wash baking pan before using.

1. Plug into outlet.
2. Slide mode selector to **OVEN**.
3. Turn oven temperature knob to the desired temperature or **BROIL**. The red **POWER** light will illuminate. Let the oven preheat for 5 minutes.

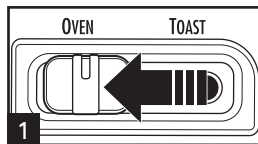

## **For broiling:**

1. Move the oven rack to the upper position and slide baking pan under rack.
2. Turn the oven temperature knob to **BROIL**.
3. Rotate the timer knob past 10 minutes, and then rotate back for less than 5–10 minutes, or rotate timer to **STAY ON** while pressing in and holding the buttons on the side of the dial.
4. When finished, turn the temperature knob to **MIN** and timer knob to **OFF**.
5. Unplug.

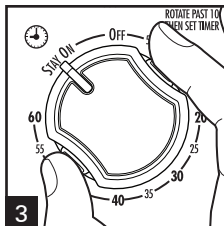
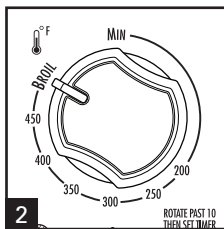

## **For baking:**

Upper position: Use for pizza and chicken nuggets/pieces and small frozen snack items.

Lower position: Use for cakes and small whole chicken baked in the pan and baked potatoes in foil on rack or in the pan.

1. Move the oven rack to the lower position for cakes, pizza, chicken nuggets, and appetizers.
2. Turn the oven temperature knob to the desired temperature.
3. Rotate the timer knob past 10 minutes for the desired time, or rotate timer to **STAY ON** while pressing in and holding the buttons on the side of the dial.
4. When finished, turn the temperature knob to **MIN** and timer knob to **OFF**.
5. Unplug.

**NOTE:** When toasting, condensation may form on oven door. A toaster oven is enclosed, so moisture is slow to escape. After cooling the oven, wipe the door with a paper towel to dry.

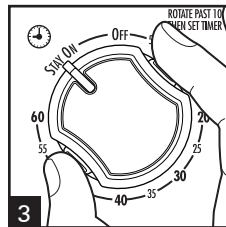
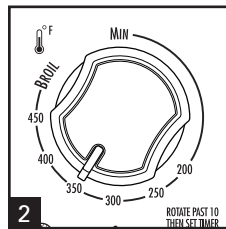

# How to Bake or Broil (cont.)

## Baking Tips

- **Most foods should be baked** according to package or recipe directions. Watch carefully and adjust time or temperature if needed.
- **To reheat pizza**, never place box in oven. Cook at 450°F (232°C) for 3 minutes or until ready.
- **For pizza**, cook frozen or refrigerated pizza directly on oven rack.
- **For homemade crust pizza** (or any soft dough), cook pizza on baking pan.
- **For baked potato**, bake directly on oven rack at 400°F (204°C) for 1 hour.
- **For toaster pastry**, heat directly on oven rack. If pastry has a filling, glaze, or frosting, use baking pan.
- **Remove food immediately** or heat remaining in toaster oven will continue to bake and dry out your food.

# Care and Cleaning

## **⚠ WARNING** Electrical Shock Hazard.

Do not clean with metal scouring pads. Pieces can break off pad and touch electrical parts.

Your 2-in-1 Oven & Toaster should be cleaned regularly for best performance and long life.

Regular cleaning will also reduce the risk of fire hazard.

1. Unplug and allow to cool.
2. Wash the oven rack, baking pan, and slide-out removable crumb tray in hot, soapy water. Rinse and dry.
3. Slide the crumb tray into the crumb tray opening.
4. To clean inside of oven, wipe oven walls, bottom of oven, and glass door with a damp, soapy cloth. Repeat with a damp, clean cloth and dry.
5. Wipe the outside of the oven with a soft damp cloth and dry.

# Troubleshooting

## **Oven will not heat.**

- Check to make sure electrical outlet is working and the oven is plugged in. Rotate the temperature knob to the desired temperature setting.
- Make sure mode selector is set to OVEN.

## **Moisture forms on inside of oven door when toasting.**

- This is normal when toasting in a toaster oven. Moisture is slower to escape from toaster oven than from a toaster. The amount of moisture will differ between fresh bread, bagels, and frozen pastries.

## **An odor and smoke comes from oven.**

- Smoke and odor are normal during the first use of most heating appliances. This will not be present after the initial heating period.

## **Some foods burn and some are not done.**

- Adjust oven temperature or cooking time for best results with your recipes.

## **Bread, bagel, or English muffin didn't toast as expected.**

- Toasting is affected by the temperature of the bread. Room-temperature bread may toast to a medium color on the medium setting. The same type of bread that has been refrigerated may require a darker setting to reach a medium color.
- The moisture content will also affect toasting. Fresh bagels, made locally, will have a higher moisture content than bagels purchased in the bread section of the supermarket. A second, shorter toasting cycle may be needed to reach desired brownness. Fresh bagels made locally may require two toasting cycles.
- Because of the irregular surface of English muffins, they may require more than one toasting cycle. After toasting for one cycle on the darkest setting, if a darker shade is desired, adjust shade selector to a lighter setting and toast for a second cycle. Watch closely to avoid overbrowning. English muffins cut with a knife toast more evenly than English muffins split with a fork.

## **Food is wedged in the toaster slot.**

- If food becomes jammed, the toaster will automatically shut off at the end of the toasting cycle. Unplug the toaster and let cool. Turn toaster upside down and shake. Do not use fork or other utensil that could damage heating element or result in risk of fire or electrical shock.



# Limited Warranty

This warranty applies to products purchased and used in the U.S. and Canada. This is the only express warranty for this product and is in lieu of any other warranty or condition.

This product is warranted to be free from defects in material and workmanship for a period of five (5) years from the date of original purchase in Canada and one (1) year from the date of original purchase in the U.S. During this period, your exclusive remedy is repair or replacement of this product or any component found to be defective, at our option; however, you are responsible for all costs associated with returning the product to us and our returning a product or component under this warranty to you. If the product or component is no longer available, we will replace with a similar one of equal or greater value.

This warranty does not cover glass, filters, wear from normal use, use not in conformity with the printed directions, or damage to the product resulting from accident, alteration, abuse, or misuse. This warranty extends only to the original consumer purchaser or gift recipient. Keep the original sales receipt, as proof of purchase is required to make a warranty claim. This warranty is void if the product is used for other than single-family household use or subjected to any voltage and waveform other than as specified on the rating label (e.g., 120 V ~ 60 Hz).

We exclude all claims for special, incidental, and consequential damages caused by breach of express or implied warranty. All liability is limited to the amount of the purchase price. **Every implied warranty, including any statutory warranty or condition of merchantability or fitness for a particular purpose, is disclaimed except to the extent prohibited by law, in which case such warranty or condition is limited to the duration of this written warranty.** This warranty gives you specific legal rights. You may have other legal rights that vary depending on where you live. Some states or provinces do not allow limitations on implied warranties or special, incidental, or consequential damages, so the foregoing limitations may not apply to you.

To make a warranty claim, do not return this appliance to the store. Please call 1.800.851.8900 in the U.S. or 1.800.267.2826 in Canada or visit [hamiltonbeach.com](http://hamiltonbeach.com) in the U.S. or [hamiltonbeach.ca](http://hamiltonbeach.ca) in Canada. For faster service, locate the model, type, and series numbers on your appliance.

# ! AVERTISSEMENT



## Risque d'incendie.

- Ne pas utiliser l'appareil sans surveillance.
- Ne pas faire chauffer les coquilles à taco dans le four grille-pain. Toujours faire réchauffer dans un four conventionnel.
- Ne pas utiliser en mode grille-pain avec des aliments qui ont été recouverts de beurre, confiture, nappage, etc.
- Ne pas utiliser en mode grille-pain avec des gâteaux de riz, des aliments frits, des plats préparés congelés ou des articles autres que du pain.
- Ne pas utiliser en mode grille-pain pour des pâtisseries grillées. Toujours cuisiner des pâtisseries grillées dans un four à gril.
- Ne pas recouvrir avec ou utiliser à proximité de rideaux, murs, placards, produits papier ou plastique, serviettes en tissu, etc.
- Surveiller attentivement l'utilisation de l'appareil par ou à proximité d'enfants.
- Toujours débranchez le four grille-pain en cas d'inutilisation.

Le non-respect de ces consignes peut provoquer la mort ou un incendie.

## PRÉCAUTIONS IMPORTANTES

Pour utiliser un appareil électroménager, vous devez toujours prendre des mesures élémentaires de sécurité pour réduire le risque d'incendie, d'électrocution et/ou de blessure corporelle, en particulier les mesures suivantes :

1. Lire toutes les instructions.
2. Cet appareil n'est pas destiné à être utilisé par des personnes (y compris les enfants) dont les capacités physiques, sensorielles ou mentales sont réduites, ou manquant d'expérience et de connaissance, sauf si elles sont étroitement surveillées et instruites sur l'utilisation de l'appareil par une personne responsable de leur sécurité.
3. Une surveillance étroite est requise pour tout appareil utilisé par ou près des enfants. Surveiller que les enfants ne jouent pas avec l'appareil.
4. Ne pas toucher les surfaces chaudes. Utiliser les poignées ou boutons.
5. Pour protéger contre le risque de choc électrique, ne pas immerger le cordon, la fiche ou le four grille-pain dans l'eau ou autre liquide.
6. Débrancher l'appareil de la prise de courant électrique lorsqu'il n'est pas utilisé et avant un nettoyage. Le laisser refroidir avant le nettoyage et avant d'y placer ou d'y enlever des pièces.
7. Ne pas faire fonctionner un appareil électroménager avec un cordon ou une fiche endommagée, ou lorsque l'appareil ne fonctionne pas bien ou a été échappé ou endommagé d'une manière quelconque. Le remplacement et la réparation du cordon d'alimentation doivent être faits par le fabricant, son agent de service ou toute personne qualifiée de façon à éviter tout danger. Appeler le numéro de service à la clientèle fourni pour des renseignements concernant l'examen, la réparation ou l'ajustement.
8. L'utilisation d'accessoires non recommandés par le fabricant de l'appareil peut causer des blessures.
9. Ne pas utiliser à l'extérieur.
10. Ne pas laisser le cordon pendre du bord d'une table ou d'un comptoir, ou toucher des surfaces chaudes, y compris la cuisinière.
11. Ne pas placer l'appareil sur ou près d'un brûleur à gaz ou d'un élément électrique chaud, ou dans un four chauffé.
12. Pour débrancher l'appareil, tourner tous les réglages à OFF (○/arrêt), ensuite retirer la fiche de la prise de courant murale.
13. Une prudence extrême s'impose lors de l'enlèvement du plateau ou de la vidange de graisse chaude.
14. Ne pas nettoyer avec des tampons à récurer en métal. Des pièces peuvent se détacher du tampon et toucher les pièces électriques, créant un risque de choc électrique.
15. Les aliments volumineux, les emballages et ustensiles métalliques ne doivent pas être insérés dans la fente du grille-pain et les aliments volumineux et ustensiles métalliques ne doivent pas être mis dans le four grille-pain pour éviter tout risque d'incendie et de décharge électrique.
16. Le pain peut brûler. Un incendie peut survenir si le grille-pain est recouvert ou en contact avec un matériau inflammable, y compris rideaux, tentures, murs, armoires en surplomb, produits en papier ou en plastique, serviettes en tissu et autres articles semblables, lorsqu'il fonctionne.

17. Une grande prudence doit être exercée avec l'utilisation de contenants n'étant pas métalliques ou en verre.
18. Ne placer aucun matériau autre que les accessoires recommandés par le fabricant de l'appareil, dans ce four lorsqu'il n'est pas utilisé.
19. Ne placer aucun des matériaux suivants dans le four : papier, carton, plastique et articles semblables.
20. Ne pas couvrir le plateau à miettes ou toute pièce du four avec du papier métallique. Ceci causerait un surchauffage du four.
21. Pour éteindre le four grille-pain, tourner le bouton de minuterie à OFF (O/arrêt). Pour arrêter le cycle du grille-pain, appuyer sur le bouton CANCEL (annuler) et relever le levier d'éjection.
22. Ne pas placer les yeux ou le visage près de la porte en verre trempé, au cas où le verre trempé se briserait.
23. Ne jamais utiliser l'appareil sans avoir installé correctement le ramasse-miettes.
24. Ne pas utiliser cet appareil pour tout autre usage que celui recommandé.
25. Avant d'utiliser cet appareil, l'éloigner de 2 à 4 pouces (5 à 10 cm) d'un mur ou de tout autre objet sur le comptoir. Enlever tout objet qui peut avoir été placé sur l'appareil. Ne pas utiliser cet appareil sur des surfaces où la chaleur pourrait causer un problème.
26. Si la fiche devient chaude, veuillez faire venir un électricien qualifié.
27. La porte du four grille-pain n'est pas une tablette. Ne rien placer sur la porte.
28. Utiliser une prudence extrême lors du déplacement de la grille chargée ou lors de l'addition d'aliments sur la grille.
29. Nettoyer l'intérieur du four avec soin. Ne pas érafler ou endommager le tube de l'élément chauffant.
30. Ne pas faire fonctionner le grille-pain sans surveillance.
31. Ne pas faire fonctionner cet appareil avec une minuterie externe ou un système de télécommande distinct.

## CONSERVER CES INSTRUCTIONS

### Autres renseignements de sécurité pour les consommateurs

Cet appareil est destiné à un usage domestique uniquement.

**⚠ AVERTISSEMENT** **Risque de choc électrique** : Cet appareil est fourni avec une fiche polarisée (une broche large) pour réduire le risque d'électrocution. Cette fiche n'entre que dans un seul sens dans une prise polarisée. Ne contrecarrez pas l'objectif sécuritaire de cette fiche en la modifiant de quelque manière que ce soit ou en utilisant un adaptateur. Si vous ne pouvez pas insérer complètement la fiche dans la prise, inversez la fiche. Si elle refuse toujours de s'insérer, faire remplacer la prise par un électricien.

La longueur du cordon installé sur cet appareil a été sélectionnée afin de réduire les risques d'enchevêtrement ou de faux pas causés par un fil trop long. L'utilisation d'une rallonge approuvée est permise si le cordon est trop court. Les caractéristiques électriques de la rallonge doivent être équivalentes ou supérieures aux caractéristiques de l'appareil. Prendre toutes les précautions nécessaires pour installer la rallonge de manière à ne pas la faire courir sur le comptoir ou sur une table pour éviter qu'un enfant ne tire sur le cordon ou trébuche accidentellement.

Cet appareil est doté d'une porte en verre trempé. Le verre trempé est quatre fois plus robuste que le verre ordinaire et plus résistant aux bris. Le verre trempé peut se briser, mais il se brise en pièces sans bords coupants. Il faut prendre soin d'éviter d'égratigner la surface de la porte ou d'endommager le contour. Si la porte a une égratignure ou un bris, composer notre numéro sans frais d'assistance à la clientèle.

Lorsque des aliments lourds sont sur la grille du four, ne pas sortir la grille du four plus de la moitié. Pour arroser ou vérifier la cuisson, sortir les aliments du four et placer le plat sur une surface de comptoir résistante à la chaleur ou sur un dessous de plat.

Ne placer pas de moule à cuisson directement sur les boucliers thermiques qui protègent les éléments de chauffage du bas.

Pour éviter la surcharge du circuit électrique, ne pas utiliser un autre appareil à haute puissance sur le même circuit que cet appareil.

# Pièces et caractéristiques

Pour commander des pièces :  
Canada : 1.800.267.2826

**AVANT LA PREMIÈRE UTILISATION** : La plupart des appareils ménagers qui chauffent produisent une odeur et/ou une fumée lors de l'utilisation pour la première fois. Brancher le four grille-pain dans une prise de courant. Tourner le sélecteur de température à 232 °C (450 °F). Chauffer à cette température pendant 10 minutes. L'odeur ne devrait pas survenir après ce préchauffage initial. **Nettoyer la plaque de cuisson et la grille du four avant l'utilisation.**



**ATTENTION : SURFACE CHAUDE** : La température des surfaces extérieures sera plus élevée pendant le fonctionnement de l'appareil.

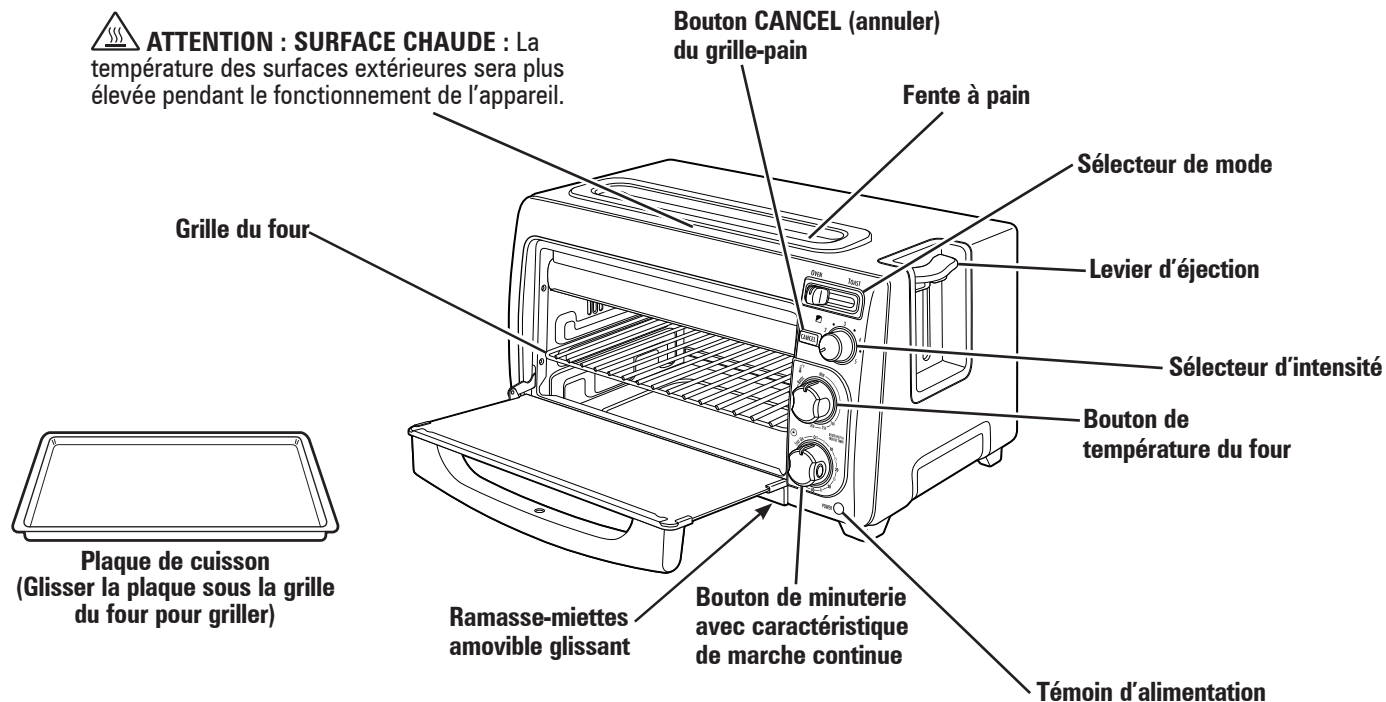

# Utilisation du grille-pain

## ⚠ AVERTISSEMENT Risque d'incendie.

- Si les aliments s'enflamment, ne pas ouvrir la porte du four. Débrancher le four et laisser les aliments s'éteindre et refroidir avant d'ouvrir la porte.
- Ne pas laisser l'appareil sans surveillance pendant le fonctionnement.
- Toujours débrancher le four grille-pain dès la fin de l'utilisation.

## REMARQUES :

- Le levier d'éjection ne s'enclenchera pas en bas tant que le grille-pain n'est pas branché.
- Retirer toujours la plaque de cuisson lors de l'utilisation du grille-pain.

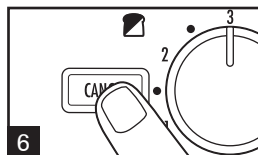
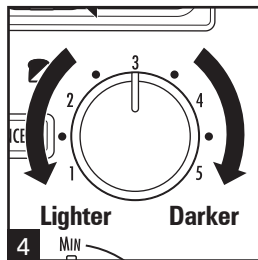
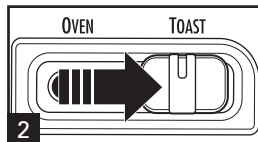

1. Brancher dans une prise de courant.
2. Glisser le sélecteur de mode sur TOAST (rôtie).
3. Insérer les tranches de pain dans la fente à pain.
4. Tourner le sélecteur d'intensité à l'intensité désirée et abaisser le levier d'éjection. Le levier éjectera automatiquement le pain dès la fin du cycle de brunissage.
5. Relever le levier d'éjection pour atteindre les petits morceaux faits de pain.
6. Appuyer sur le bouton CANCEL (annuler) pour interrompre le cycle de brunissage en tout temps.
7. Débrancher.

**REMARQUE :** Utiliser le mode BROIL (gril) pour brunir les bagels et sur un côté. Voir la page suivante pour l'utilisation du gril.

ALIMENT	RÉGLAGE DE PUISSANCE	MODE/TEMP.
Pain normal	2 à 5	Brunir
Muffin anglais	4	Brunir
Bagels	3 à 5	Brunir ou gril
Petits pains ou pain congelés	4	Brunir
Gaufres congelées	4	Brunir
Pâtisseries grillées* (comme les Pop Tarts <sup>MD</sup> )	N/A	Four/350 °F (177 °C) pendant 2 minutes
Aliments préparés congelés* (comme les Toaster Strudel <sup>MC</sup> ou Hot Pockets <sup>MD</sup> )	N/A	Four/350 °F (177 °C) (Suivre les instructions des fabricants)

Pour enlever les aliments qui se logent dans les fentes d'aliments, débrancher votre appareil de sa prise et laissez-le refroidir. Renverser votre grille-pain et secouez-le. N'utiliser jamais une fourchette ou un autre ustensile de cuisine qui risque d'endommager l'élément de chauffage ou occasionner un incendie ou une secousse électrique.

<sup>MD</sup> Pop Tarts est une marque de commerce déposée de la Kellogg Co.

<sup>MC</sup> Toaster Strudel est une marque de commerce de la Pillsbury Co.

<sup>MD</sup> Hot Pockets est une marque de commerce déposée de Nestlé.

\*Ne réchauffer pas dans le grille-pain—Utiliser la position du mode OVEN (four). Ne JAMAIS chauffer des pâtisseries cassées, brisées ou tordues et ne JAMAIS laisser sans surveillance.

# Cuisson ou utilisation du grill

## ⚠ AVERTISSEMENT Risque d'incendie.

- Ne pas laisser le four sans surveillance pendant son fonctionnement.
- Maintenir un pouce (2,5 cm) de distance entre l'aliment et l'élément chauffant.
- Ne pas utiliser de sac de cuisson.
- Ne pas réchauffer d'aliments dans des conteneurs en plastique.
- Suivre les instructions des fabricants.

**REMARQUE :** Laver la plaque de cuisson avant l'utilisation.

1. Brancher dans une prise de courant.
2. Glisser le sélecteur de mode à **OVEN** (four).
3. Tourner le bouton de température du four à la température désirée ou sur **BROIL** (gril). Le témoin **POWER** (d'alimentation) rouge s'allumera. Laisser réchauffer le four pendant 5 minutes.

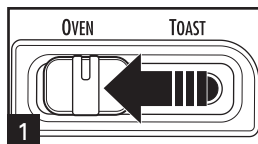

## Utilisation du grill :

1. Déplacer la grille du four à la position supérieure et insérer la plaque de cuisson sous la grille.
2. Tourner le bouton de température du four à **BROIL** (gril).
3. Tourner le bouton de minuterie au-delà de 10 minutes puis revenir à moins de 5 à 10 minutes ou tourner le bouton de minuterie à **STAY ON** (marche continue) tout en appuyant et en maintenant les boutons sur le côté du cadran.
4. Dès la fin du cycle, tourner le bouton de température à **MIN** (minimum) et le bouton de minuterie à **Off** (arrêt).
5. Débrancher.

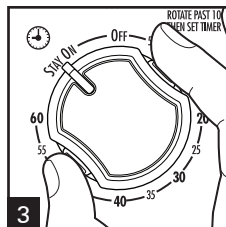
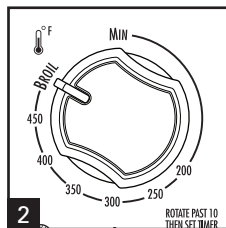

## Pour cuire :

Position supérieure : Utilisée pour la pizza et les pépites ou morceaux de poulet et les petites collations congelées.

Position inférieure : Utilisée pour les gâteaux et petit poulet entier cuit avec la plaque et les pommes de terre enrobées de feuille d'aluminium à cuire sur la grille ou la plaque.

1. Déplacer la grille du four en position inférieure pour les gâteaux, pizzas, pépites de poulet et hors-d'œuvres.
2. Tourner le bouton de température du four à la température désirée.
3. Tourner le bouton de minuterie au-delà de 10 minutes selon la durée désirée ou tourner le bouton de minuterie à **STAY ON** (marche continue) tout en appuyant et en maintenant les boutons sur le côté du cadran.
4. Dès la fin du cycle, tourner le bouton de température à **MIN** (minimum) et le bouton de minuterie à **Off** (arrêt).
5. Débrancher.

**REMARQUE :** Avec l'utilisation du grille-pain, de la condensation peut se former sur la porte du four. Le four grille-pain est un appareil fermé qui empêche l'évacuation rapide de l'humidité. Essuyer et assécher la porte avec un essuie-tout dès que le four est froid.

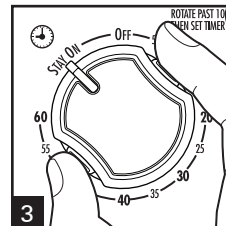
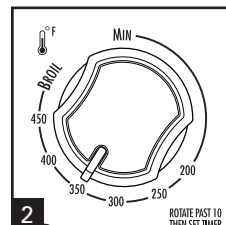

# Cuisson ou utilisation du gril (suite)

## Conseils de cuisson

- **La plupart des plats doivent être cuits** en fonction des instructions de l'emballage ou de la recette. Observer attentivement la cuisson et régler la durée ou la température si nécessaire.
- **Pour réchauffer une pizza**, ne placer jamais la boîte dans le four. Cuisez-la à 232 °C (450 °F) pendant 3 minutes ou jusqu'à ce qu'elle soit prête.
- **Pour la pizza**, cuire la pizza congelée ou réfrigérée directement sur la grille du four.
- **Pour une pizza faite maison** (ou toute pâte molle), cuisez-la sur la plaque de cuisson.
- **Pour une pomme de terre cuite au four**, cuisez-la directement sur la grille du four à 204 °C (400 °F) pendant 1 heure.
- **Pour les grillardises**, chauffer directement sur la grille du four. Utiliser la plaque de cuisson pour les grillardises avec garniture, glaçage ou glacis.
- **Enlever l'aliment immédiatement** ou sinon la chaleur résiduelle du four à gril continuera à cuire et séchera votre aliment.

# Entretien et nettoyage

## **⚠ AVERTISSEMENT** Risque de choc électrique.

Ne nettoyer pas l'appareil avec des tampons à récurer en métal. Des morceaux peuvent s'en détacher et toucher des pièces métalliques.

Ce four grille-pain 2 en 1 doit être nettoyé périodiquement afin de maintenir une performance optimale et sa durée de vie.

Un nettoyage régulier réduira aussi le risque d'incendie.

1. Débrancher et laisser refroidir.
2. Laver la grille du four, la plaque de cuisson et le ramasse-miettes amovible dans de l'eau chaude savonneuse. Rincer et sécher.
3. Insérer le ramasse-miettes dans l'ouverture du ramasse-miettes.
4. Pour nettoyer l'intérieur du four, essuyer les parois, le fond et la porte en verre du four avec un linge humide et savonneux.
5. Essuyer l'extérieur du four avec un linge doux et humide puis sécher.

# Dépannage

## **Le four ne chauffe pas.**

- Vérifier que la prise électrique fonctionne et que le four est branché. Tourner le bouton de température au réglage de température désirée.
- Assurez-vous que le sélecteur de mode est réglé sur OVEN (four).

## **De l'humidité se forme sur l'intérieur de la porte du four pendant le grillage.**

- C'est normal lors d'un grillage dans un four à gril. L'humidité est plus longue à s'en aller d'un four à gril que d'un grille-pain. La quantité d'humidité est différente selon qu'il s'agit de pain, de bagels ou de pâtisseries grillées.

## **Une odeur et de la fumée sortent du four.**

- De la fumée et une odeur sont normales pendant la première utilisation de la plupart des appareils chauffants. Cela disparaîtra après la première période de chauffe.

## **Des plats brûlent et d'autres ne sont pas cuits.**

- Régler la température du four ou la durée de cuisson pour de meilleurs résultats avec vos recettes.

## **L'intensité de brunissage du pain, bagel ou muffin anglais est insatisfaisante.**

- Le grillage est affecté par la température du pain. Le pain à la température ambiante peut griller à une nuance moyenne au réglage moyen. Le même genre de pain réfrigéré peut nécessiter un réglage plus foncé pour atteindre une nuance moyenne.
- La teneur en humidité affecte aussi le grillage. Des bagels frais, fabriqués localement, auront une teneur plus élevée en humidité que les bagels achetés à la section de boulangerie d'un supermarché. Un second cycle de grillage plus court peut être nécessaire pour obtenir le brunissement désiré. Des bagels frais préparés localement peuvent exiger deux cycles de grillage.
- À cause de la surface irrégulière des muffins anglais, ils peuvent exiger plus d'un cycle de grillage. Après un cycle de grillage au réglage le plus foncé, si une nuance plus foncée est désirée, régler le sélecteur de grillage à un réglage plus pâle et faire griller pendant un autre cycle. Bien surveiller pour éviter le brunissement excessif. Les muffins anglais coupés avec un couteau grillent de façon plus égale que les muffins anglais séparés avec une fourchette.

## **L'aliment est coincé dans la fente du grille-pain.**

- Le grille-pain s'éteindra automatiquement à la fin du cycle de brunissage si un aliment est coincé dans la fente. Débrancher le grille-pain et laisser refroidir. Renverser votre grille-pain et secouez-le. N'utiliser jamais une fourchette ou un autre ustensile de cuisine qui risque d'endommager l'élément de chauffage ou occasionner une secousse électrique.



# Notes

# Garantie limitée

Cette garantie s'applique aux produits achetés et utilisés aux É.-U. et au Canada. C'est la seule garantie expresse pour ce produit et est en lieu et place de tout autre garantie ou condition.

Ce produit est garanti contre tout défaut de matériaux et de main-d'oeuvre pour une période des cinq (5) ans à compter de la date d'achat d'origine au Canada et un (1) an à compter de la date d'achat d'origine aux É.-U. Au cours de cette période, votre seul recours est la réparation ou le remplacement de ce produit ou tout composant s'avérant défectueux, à notre gré, mais vous êtes responsable de tous les coûts liés à l'expédition du produit et le retour d'un produit ou d'un composant dans le cadre de cette garantie. Si le produit ou un composant n'est plus offert, nous le remplacerons par un produit similaire de valeur égale ou supérieure.

Cette garantie ne couvre pas le verre, les filtres, l'usure d'un usage normal, l'utilisation non conforme aux directives imprimées, ou des dommages au produit résultant d'un accident, modification, utilisation abusive ou incorrecte. Cette garantie s'applique seulement à l'acheteur original ou à la personne l'ayant reçu en cadeau. La présentation du reçu de vente d'origine comme preuve d'achat est nécessaire pour faire une réclamation au titre de cette garantie. Cette garantie s'annule si le produit est utilisé autrement que par une famille ou si l'appareil est soumis à toute tension ou forme d'onde différente des caractéristiques nominales précisées sur l'étiquette (par ex. : 120 V ~ 60 Hz).

Nous excluons toutes les réclamations au titre de cette garantie pour les dommages spéciaux, consécutifs et indirects causés par la violation de garantie expresse ou implicite. Toute responsabilité est limitée au prix d'achat. **Chaque garantie implicite, y compris toute garantie ou condition de qualité marchande ou d'adéquation à un usage particulier, est exonérée, sauf dans la mesure interdite par la loi, auquel cas la garantie ou condition est limitée à la durée de cette garantie écrite.** Cette garantie vous donne des droits légaux précis. Vous pouvez avoir d'autres droits qui varient selon l'endroit où vous habitez. Certaines provinces ne permettent pas les limitations sur les garanties implicites ou les dommages spéciaux ou indirects de telle sorte que les limitations ci-dessus ne s'appliquent peut-être pas à votre cas.

Ne pas retourner cet appareil au magasin lors d'une réclamation au titre de cette garantie. Téléphoner au 1.800.851.8900 aux É.-U. ou au 1.800.267.2826 au Canada ou visiter le site internet [www.hamiltonbeach.com](http://www.hamiltonbeach.com) aux É.-U. ou [www.hamiltonbeach.ca](http://www.hamiltonbeach.ca) au Canada. Pour un service plus rapide, trouvez le numéro de modèle, le type d'appareil et les numéros de série sur votre appareil.

# ⚠️ ADVERTENCIA



## Peligro de Incendio.

- No descuide este artefacto mientras se encuentra en funcionamiento.
- No caliente tacos duros en el horno tostador. Siempre use el horno convencional.
- No lo use en el modo toaster (tostadora) con alimentos untados con mantequilla, jalea, glaseado, etc.
- No lo use en el modo toaster (tostadora) con tortas de arroz, alimentos fritos, alimentos preparados congelados o productos que no sean de pan.
- No lo use en el modo toaster (tostadora) con pastelitos para tostadora. Siempre cocine las pastelitos para tostadora en un horno tostador asador.
- No cubra o use cerca de cortinas, paredes, gabinetes, productos de papel o plástico, toallas de tela, etc.
- Se requiere una supervisión estricta cuando este artefacto lo usan niños o en su cercanía.
- Siempre desenchufe la el horno y tostadora cuando no el esté usando.

No seguir estas instrucciones puede provocar la muerte o un incendio.

## SALVAGUARDIAS IMPORTANTES

Cuando utilice artefactos eléctricos, siempre deben seguirse precauciones de seguridad básicas a fin de reducir el riesgo de incendio, descarga eléctrica, y/o lesiones a personas, incluyendo las siguientes:

1. Lea todas las instrucciones.
2. Este aparato no se destina para utilizarse por personas (incluyendo niños) cuyas capacidades físicas, sensoriales o mentales sean diferentes o estén reducidas, o carezcan de experiencia o conocimiento, a menos que dichas personas reciban una supervisión o capacitación para el funcionamiento del aparato por una persona responsable de su seguridad.
3. Se requiere de una estrecha supervisión cuando el aparato se use cerca de niños. Los niños deben supervisarse para asegurar que ellos no empleen los aparatos como juguete.
4. Verifique que el voltaje de su instalación corresponda con el del producto.
5. No toque superficies calientes. Use manijas o perillas.
6. Para protegerse contra el riesgo de choque eléctrico, no sumerja el cable, el enchufe o el horno tostador en agua ni en ningún otro líquido.
7. Desenchúfelo del tomacorriente cuando no lo esté usando y antes de la limpieza. Deje que se enfríe antes de limpiar el aparato o de colocar o sacar alguna pieza.
8. No opere ningún aparato con cables o enchufe dañados o después de que el aparato funcione mal o se caiga o dañe de cualquier manera. El reemplazo del cable de suministro y las reparaciones deben ser efectuadas por el fabricante, su agente de servicio, o personas igualmente calificadas para poder evitar un peligro. Llame al número de servicio al cliente proporcionado para información sobre examinación, reparación o ajuste.
9. El uso de accesorios no recomendados por el fabricante del aparato puede causar lesiones.
10. No lo use al aire libre.
11. No deje que el cable cuelgue sobre el borde de una mesa o de un mostrador, incluyendo la estufa.
12. No coloque el aparato sobre o cerca de un quemador a gas o eléctrico caliente, ni dentro de un horno caliente.
13. Para desconectar, coloque todos los controles en la posición OFF (O/apagada), y luego saque el enchufe del tomacorriente.
14. Tenga mucho cuidado cuando saque la charola o elimine la grasa caliente
15. No limpie con esponjillas metálicas. La esponjilla se puede desintegrar y los trozos pueden tocar las partes eléctricas, creando un riesgo de choque eléctrico.
16. No deben introducirse alimentos de grandes dimensiones, paquetes metálicos o utensilios metálicos en la ranura de la tostadora, ni deben colocarse alimentos de grandes dimensiones o utensilios metálicos en el horno tostador porque pueden crear un incendio o un riesgo de descarga eléctrica.

17. El pan puede arder. Puede ocurrir un incendio si el tostador está cubierto o en contacto con material inflamable como cortinas, paredes, armarios por encima, productos de papel o de plástico, toallas de tela u objetos semejantes, cuando está en operación.
18. Debe tenerse muchísimo cuidado cuando se utilicen recipientes hechos de materiales que no sean metal o vidrio.
19. Cuando no esté en uso, no guarde ningún material en este horno que no sean los accesorios recomendados por su fabricante.
20. No coloque ninguno de los siguientes materiales en el horno: papel, cartón, plástico y similares.
21. No cubra la bandeja para migajas ni ninguna otra parte del horno con papel metálico. Eso puede hacer que el horno se recaliente.
22. Para apagar el horno tostador, gire la perilla del temporizador a OFF (●/apagada). Para detener el ciclo de tostado, presione el botón "Cancel" (cancelar) o levante el elevador de pan.
23. No ponga los ojos o la cara cerca de la puerta de seguridad de vidrio templado, en caso de que el vidrio de seguridad se rompa.
24. Siempre utilice el artefacto con la bandeja para migajas firmemente en su lugar.
25. No use el aparato electrodoméstico para ningún otro fin que no sea el indicado.
26. Antes de usar este aparato, muévalo entre 2 y 4 pulgadas (5 y 10 cm) lejos de la pared o de cualquier objeto que se pueda haber colocado cerca o sobre el mismo. No lo use sobre superficies en donde el calor pueda ocasionar problemas.
27. Si el enchufe se calienta, llame a un electricista.
28. La puerta del horno no es un estante. No coloque alimentos pesados en la puerta.
29. Tenga mucho cuidado al extender la rejilla o al agregar alimentos en la rejilla extendida.
30. Limpie la parte interior de horno con cuidado. No raye o dañe el tubo del elemento calentador.
31. No utilice la función de la tostadora sin prestarle atención.
32. No haga funcionar el artefacto mediante un temporizador externo o un sistema de control remoto separado.

## GUARDE ESTAS INSTRUCCIONES

### Otra Información de Seguridad para el Cliente

Este aparato ha sido diseñado solamente para uso doméstico.

**⚠ ADVERTENCIA Peligro de Descarga Eléctrica:** Este aparato es provisto con un enchufe polarizado (una pata más ancha) para reducir el riesgo de una descarga eléctrica. El enchufe embona únicamente en una dirección dentro de un tomacorriente polarizado. No trate de obviar el propósito de seguridad del enchufe modificándolo de alguna manera o utilizando un adaptador. Si el enchufe no entra completamente en la toma, invierta el enchufe. Si aún no entra, haga que un electricista reemplace la toma.

El largo del cable que se usa en este aparato fue seleccionado para reducir el peligro de que alguien se enganche o tropiece con un cable más largo. Si es necesario usar un cable más largo, se podrá usar un cable de extensión aprobado. La clasificación eléctrica nominal del cable de extensión debe ser igual o mayor que la clasificación nominal del aparato. Es importante tener cuidado de colocar el cable de extensión para que no se pliegue sobre el mostrador o la mesera en donde niños puedan tirar del mismo o tropezarse accidentalmente.

Este aparato viene equipado con una puerta de seguridad de vidrio totalmente templado. El vidrio templado es cuatro veces más fuerte que el vidrio común y más resistente a las roturas. El vidrio templado se puede romper, sin embargo se rompe en trozos sin bordes filosos. Es importante tener cuidado para evitar rayar la superficie de la puerta o hacer muescas en los bordes. Si la puerta está rayada o tiene muescas, llame al número de teléfono gratuito para servicio al cliente.

Cuando los alimentos pesados estén en la rejilla del horno, no jale hacia fuera más de la mitad de la rejilla. Para rociar los alimentos con el jugo de la cocción o para revisar el término de cocimiento, saque los alimentos del horno y coloque en la superficie del mostrador o base resistente al calor.

No coloque la bandeja para hornear directamente en los protectores de calor que cubren a los elementos calefactores inferiores.

Para evitar una sobrecarga eléctrica del circuito, no use otro aparato de alto voltaje en el mismo circuito con este aparato.

# Piezas y Características

Para ordenar partes:

EE. UU.: 1.800.851.8900

www.hamiltonbeach.com

México: 01 800 71 16 100

**ANTES DEL PRIMER USO:** La mayoría de los aparatos de calentamiento producen un olor y/o humo cuando se usan por primera vez. Enchufe el horno eléctrico en el tomacorriente. Coloque el marcador de temperatura a 450°F (232°C). Caliente a esta temperatura por 10 minutos. El olor deberá desaparecer después del precalentamiento inicial. **Lave la bandeja para hornear y la rejilla del horno antes de usarlos.**



**PRECAUCIÓN: SUPERFICIE CALIENTE.** La temperatura de las superficies accesibles puede ser alta cuando el artefacto se encuentra en funcionamiento.

Rejilla del Horno

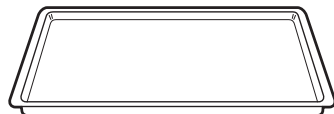

**Bandeja para Hornear**  
(La bandeja se desliza por debajo de la parrilla del horno para asar)

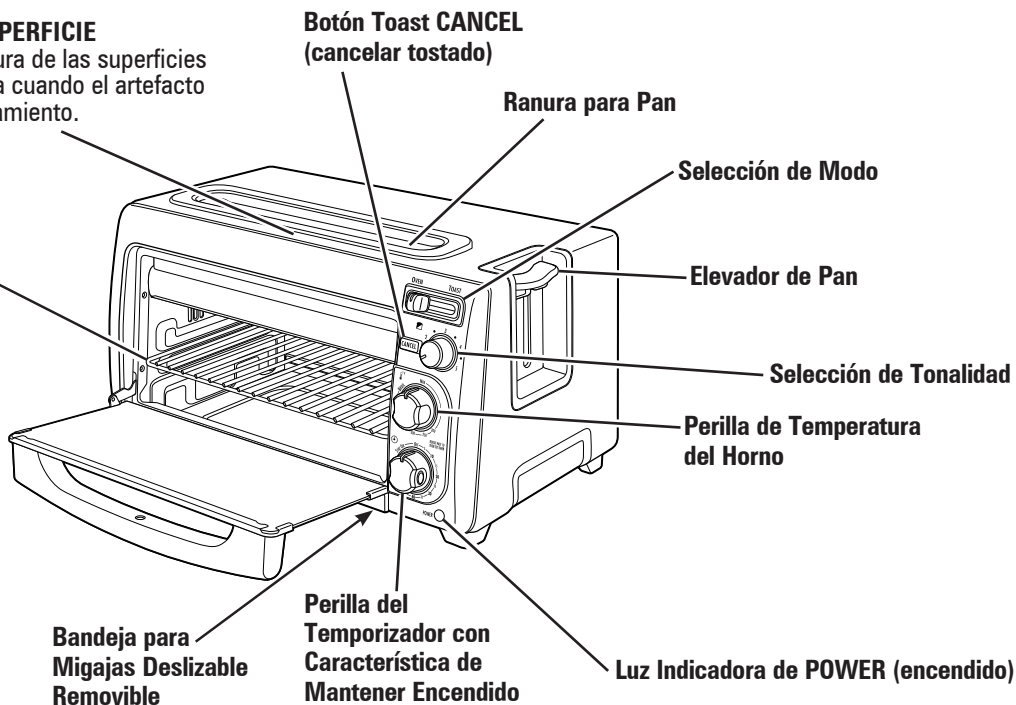

**Bandeja para Migajas Deslizable Removible**

**Perilla del Temporizador con Característica de Mantener Encendido**

**Luz Indicadora de POWER (encendido)**

# Cómo Tostar

## ⚠️ ADVERTENCIA Riesgo de Incendio.

- Si el contenido prende fuego, no abra la puerta del horno. Desconecte el horno y deje que el contenido deje de quemarse y se enfríe antes de abrir la puerta.
- No deje el aparato desatendido cuando esté funcionando.
- Siempre desconecte el horno tostador cuando no esté en uso.

## NOTAS:

- El elevador de pan no quedará trabado en la posición inferior a menos que la tostadora se encuentre enchufada.
- Cuando tueste, siempre quite la bandeja para hornear del horno.

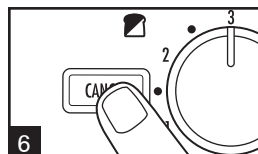
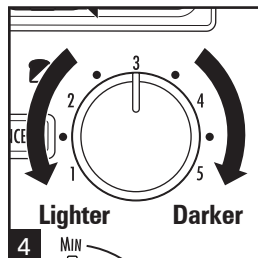
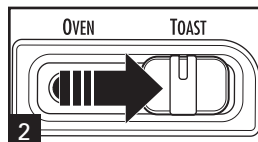

1. Enchufe en el tomacorriente.
2. Deslice la selección de modo a TOAST (tostar).
3. Agregue rebanadas de pan a la ranura para pan.
4. Gire la selección de tonalidad hasta la tonalidad deseada y presione hacia abajo el elevador de pan. Al finalizar el ciclo de tostado, el pan saltará en forma automática.
5. Levante el elevador de pan para poder alcanzar panes pequeños.
6. Presione el botón CANCEL (cancelar) para detener el tostado en cualquier momento.
7. Desenchufe.

**NOTA:** Para bagels y para dorar de un solo lado, utilice el horno en el modo BROIL (asar). Ver la página siguiente con información sobre asar.

ALIMENTO	CONFIGURACIÓN DE TONALIDAD	MODOS/TEMP.
Pan normal	2-5	Tostar
Muffins ingleses	4	Tostar
Bagels	3-5	Tostar o asar
Pan o panecillos congelados	4	Tostar
Waffles congelados	4	Tostar
Pastelitos para tostadora* (como Pop Tarts®)	N/A	Horno/350°F (177°C) durante 2 minutos
Alimentos preparados congelados* (como Toaster Strudel™ o Hot Pockets®)	N/A	Horno/350°F (177°C) (Siga las instrucciones del fabricante)

Para retirar comida que se haya quedado en las ranuras, desconecte del tomacorriente y deje que la tostadora se enfríe. Voltee la tostadora hacia abajo y agite. No use un tenedor ni otro utensilio que pudiera dañar el elemento calefactor o resultar en un riesgo de incendio o choque eléctrico.

\* Pop Tart es una marca registrada de Kellogg Co.

™ Toaster Strudel es una marca registrada de Pillsbury Co.

® Hot Pockets es una marca registrada de Nestlé.

\*No caliente en la tostadora—Utilice la posición de modo OVEN (horno). NUNCA caliente pastelitos quebrados, rotos o torcidos y NUNCA los descuide.

# Cómo Hornear o Asar

## ⚠ ADVERTENCIA Peligro de Incendio.

- No deje el horno sin atención durante el funcionamiento.
- Mantenga una pulgada (2.5 cm) entre los alimentos y el elemento calentador.
- No utilice bolsas de cocción para horno.
- No caliente alimentos en recipientes de plástico.
- Siga las instrucciones del fabricante de alimentos.

**NOTA:** Lave la bandeja para hornear antes de usar.

1. Enchufe en el tomacorriente.
2. Deslice la selección de modo a **OVEN** (horno).
3. Gire la perilla de temperatura del horno a la temperatura deseada o a **BROIL** (asar). Se activará la luz roja de **POWER** (encendido). Deje que el horno se precaliente por 5 minutos.

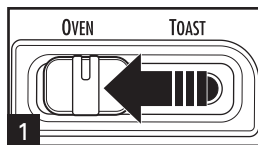

## Para asar:

1. Traslade la parrilla del horno a la posición superior y deslice la bandeja para hornear por debajo de la parrilla.
2. Gire la perilla de temperatura del horno a **BROIL** (asar).
3. Gire la perilla del temporizador pasando los 10 minutos, y luego gire hacia atrás por menos de 5–10 minutos, o gire el temporizador hasta **STAY ON** (permanecer encendido) mientras presiona y sostiene los botones ubicados en el costado de la perilla.
4. Cuando haya finalizado, gire la perilla de temperatura a **MIN** (mínimo) y la perilla del temporizador a **OFF** (apagado).
5. Desenchufe.

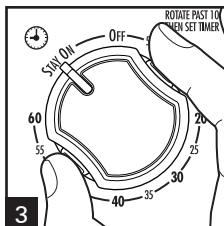
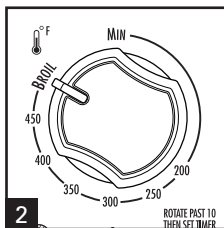

## Para hornear:

Posición superior: Utilícela para pizza y nuggets/trozos de pollo y pequeños snacks congelados.

Posición inferior: Utilícela para pasteles y pollos enteros pequeños horneados en la bandeja y papas horneadas en papel metálico sobre la parrilla o en la bandeja.

1. Traslade la parrilla del horno a la posición inferior para pasteles, pizza, nuggets de pollo y aperitivos.
2. Gire la perilla de temperatura del horno a la temperatura deseada.
3. Gire la perilla del temporizador pasando los 10 minutos por el tiempo deseado, o gire el temporizador hasta **STAY ON** (permanecer encendido) mientras presiona y sostiene los botones ubicados en el costado de la perilla.
4. Cuando haya finalizado, gire la perilla de temperatura a **MIN** (mínimo) y la perilla del temporizador a **OFF** (apagado).
5. Desenchufe.

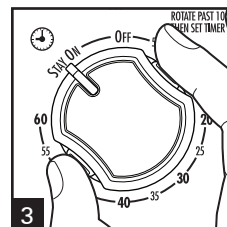
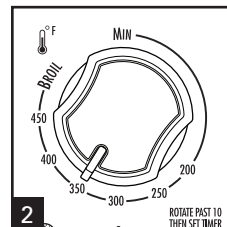

**NOTA:** Cuando tueste, puede formarse condensación en la puerta del horno. Un horno tostador está bien cerrado, por lo que la humedad tarda en salir. Después de dejar enfriar el horno, seque la puerta con una toalla de papel.

# Cómo Hornear o Asar (cont.)

## Consejos para Hornear

- **La mayoría de los alimentos debe hornearse** según las instrucciones del paquete o de la receta. Controle con cuidado y ajuste el tiempo o la temperatura si fuese necesario.
- **Para recalentar pizza**, nunca coloque la caja en el horno. Cocine a 450°F (232°C) durante 3 minutos o hasta que esté lista.
- **Para pizza**, cocine pizza congelada o refrigerada directamente en la parrilla del horno.
- **Para una pizza de corteza casera** (o cualquier masa suave), cocine la pizza en una bandeja para hornear.
- **Para una patata el horno**, cocine directamente sobre la rejilla del horno a 400°F (204°C) durante 1 hora.
- **Para pastelitos para tostadora**, caliente directamente en la rejilla del horno. Si los pastelitos tienen un relleno, baño o glaseado, utilice una bandeja para hornear.
- **Quite los alimentos inmediatamente** o el calor que permanece en el horno tostador seguirá horneando y secando sus alimentos.

# Cuidado y Limpieza

## **⚠ ADVERTENCIA Peligro de Descarga Eléctrica.**

No limpie con esponjillas de metal. Pueden desprenderse pedazos de la esponjilla y tocar partes eléctricas.

Su horno y tostadora 2 en 1 debe limpiarse en forma regular para un mejor desempeño y una vida útil más prolongada.

La limpieza regular también reduce el riesgo de incendio.

1. Desenchufe la unidad y deje enfriar.
2. Lave la parrilla del horno, la bandeja para hornear y la bandeja para migajas deslizable removible en agua caliente jabonosa. Enjuague y seque.
3. Deslice la bandeja para migajas dentro de la abertura de la bandeja para migajas.
4. Para limpiar la parte interna del horno, pase un paño húmedo jabonoso en las paredes, piso y puerta de vidrio. Repita con un paño limpio húmedo y seque.
5. Limpie la parte externa del horno con un paño húmedo y luego seque.



# Resolviendo Problemas

## **El horno no calienta.**

- Verifique que el tomacorriente funcione y que el horno esté enchufado. Gire la perilla de temperatura hasta alcanzar la configuración de temperatura deseada.
- Verifique que la selección de modo esté configurada en OVEN (horno).

## **Se forma humedad en la parte interna del horno cuando se tuesta.**

- Esto es normal cuando se tuesta con el horno tostador. La humedad tarda más en salir del horno tostador que de la tostadora. La cantidad de humedad será diferente entre pan fresco, bagels y pastelitos congelados.

## **Sale olor y humo del horno.**

- El humo y el olor son normales durante el primer uso de la mayoría de los artefactos calentadores. Esto no aparecerá después del período inicial de calentamiento.

## **Algunos alimentos se queman y otros no se cocinan lo suficiente.**

- Ajuste la temperatura del horno o el tiempo de cocción para mejores resultados con sus recetas.

## **Los panes, bagels o muffins ingleses no se tostaron como se esperaba.**

- El tostado es afectado por la temperatura del pan. El pan a temperatura ambiente puede tostarse a un grado intermedio en la marca del medio. El mismo tipo de pan que ha estado refrigerado puede requerir un ajuste más oscuro para alcanzar un color intermedio.
- El contenido de humedad también afectará el tostado. Los bagels frescos tendrán un contenido de humedad mayor que las compradas en la sección de panadería del supermercado. Es posible que se necesite un segundo ciclo de tostado más corto para alcanzar el nivel de tostado deseado. Los bagels frescas hechas localmente pueden requerir dos ciclos de tostado.
- Debido a su superficie irregular, los panecillos ingleses pueden requerir más de un ciclo de tostado. Después de tostarlos un ciclo en el ajuste más oscuro, si se desea un tostado más oscuro, ajuste el selector de tonalidad a un ajuste más claro y ponga tostar un segundo ciclo. Observe de cerca para evitar que se doren de más. Los panecillos ingleses cortados con cuchillo se llegan a tostar con más uniformidad que los partidos con un tenedor.

## **Los alimentos están trabados en la ranura de la tostadora.**

- Si los alimentos quedan trabados, la tostadora se apagará en forma automática al finalizar el ciclo de tostado. Desenchufe la tostadora y déjela enfriar. Voltee la tostadora hacia abajo y agite. No use un tenedor ni otro utensilio que pudiera dañar el elemento calefactor o resultar en un riesgo de incendio o choque eléctrico.

## GARANTÍA PARA PRODUCTOS COMPRADOS EN MÉXICO

PRODUCTO:

MARCA:

MODELO:

Grupo HB PS, S.A. de C.V. cuenta con una Red de Centros de Servicio Autorizada, por favor consulte en la lista anexa el nombre y dirección de los establecimientos en la República Mexicana en donde usted podrá hacer efectiva la garantía, obtener partes, componentes, consumibles y accesorios; así como también obtener servicio para productos fuera de garantía. Para mayor información llame sin costo: **Centro de Atención al consumidor: 01 800 71 16 100**

Grupo HB PS, S.A. de C.V. le otorga a partir de la fecha de compra:

**GARANTÍA DE 1 AÑO.**

### COBERTURA

- Esta garantía ampara, todas las piezas y componentes del producto que resulten con defecto de fabricación incluyendo la mano de obra.
- Grupo HB PS, S.A. de C.V. se obliga a reemplazar, reparar o reponer, cualquier pieza o componente defectuoso; proporcionar la mano de obra necesaria para su diagnóstico y reparación, todo lo anterior sin costo adicional para el consumidor.
- Esta garantía incluye los gastos de transportación del producto que deriven de su cumplimiento dentro de su red de servicio.

### LIMITACIONES

- Esta garantía no ampara el reemplazo de piezas deterioradas por uso o por desgaste normal, como son: cuchillas, vasos, jarras, filtros, etc.
- Grupo HB PS, S.A. de C.V. no se hace responsable por los accidentes producidos a consecuencia de una instalación eléctrica defectuosa, ausencia de toma de tierra, clavija de enchufe en mal estado, etc.

### EXCEPCIONES

Esta garantía no será efectiva en los siguientes casos:

- a) Cuando el producto se hubiese utilizado en condiciones distintas a las normales. (Uso industrial, semi-industrial o comercial.)
- b) Cuando el producto no hubiese sido operado de acuerdo con el instructivo de uso.
- c) Cuando el producto hubiese sido alterado o reparado por personas no autorizadas por Grupo HB PS, S.A. de C.V. el fabricante nacional, importador o comercializador responsable respectivo.

El consumidor puede solicitar que se haga efectiva la garantía ante la propia casa comercial donde adquirió su producto, siempre y cuando Grupo HB PS, S.A. de C.V. no cuente con talleres de servicio.

**PROCEDIMIENTO PARA HACER EFECTIVA LA GARANTÍA**

- Para hacer efectiva la garantía, lleve su aparato al Centro de Servicio Autorizado más cercano a su domicilio (consulte la lista anexa).
- Si no existe Centro de Servicio Autorizado en su localidad llame a nuestro Centro de Atención al Consumidor para recibir instrucciones de como hacer efectiva su garantía.

FECHA DE ENTREGA	SELLO DEL VENDEDOR	QUEJAS Y SUGERENCIAS
DÍA__ MES__ AÑO__		Si desea hacer comentarios o sugerencias con respecto a nuestro servicio o tiene alguna queja derivada de la atención recibida en alguno de nuestros Centros de Servicio Autorizados, por favor dirigirse a: <b>GERENCIA INTERNACIONAL DE SERVICIO</b> 01 800 71 16 100 Email: <a href="mailto:mexico.service@hamiltonbeach.com">mexico.service@hamiltonbeach.com</a>

**CENTROS DE SERVICIO AUTORIZADOS**

**Ciudad de México**

**ELECTRODOMÉSTICOS**

Av. Plutarco Elías Calles, No. 1499  
Zacahuitzco, Ciudad de México, C.P. 09490  
Tel: 01 55 5235 2323

**CASA GARCIA**

Av. Patriotismo No. 875-B  
Mixcoac, Ciudad de México, C.P. 03910  
Tel: 01 55 5563 8723

**Nuevo León**

**FERNANDO SEPÚLVEDA REFACCIONES**  
Ruperto Martínez No. 238 Ote.  
Centro MONTERREY, 64000 N.L.  
Tel: 01 81 8343 6700

**Jalisco**

**SERVICIOS DE MANTENIMIENTO CASTILLO**  
Garibaldi No. 1450  
Ladrón de Guevara  
GUADALAJARA 44660 Jal.  
Tel: 01 33 3825 3480

**Modelos:**  
31156

**Tipo:**  
O63

**Características Eléctricas:**  
120 V~ 60 Hz 1450 W

**Los modelos incluidos en el instructivo de Uso y Cuidado pueden ir seguidos o no por un sufijo correspondiente a una o varias letras del alfabeto y sus combinaciones, separadas o no por un espacio, coma, diagonal, o guión. Como ejemplos los sufijos pueden ser: "Y" y/o "MX" y/o "MXY" y/o "Z".**