

ENGLISH

ESPAÑOL



# INSTALLATION GUIDE GAS COOKTOP

UPCG3054ST  
UPCG3654ST



MFL62725507\_01

[www.thesignaturekitchen.com](http://www.thesignaturekitchen.com)

# INSTALLATION INSTRUCTIONS

## INSTALLATION SAFETY INSTRUCTIONS

### BEFORE YOU BEGIN

**Read these instructions completely and carefully.**

Installation of this cooktop must conform with local codes, or in the absence of local codes, with the National Fuel Gas Code, ANSI Z223.1/NFPA.54, latest edition. In Canada, installation must conform with the current Natural Gas Installation Code, CAN/CGAB149.1 or the current Propane Installation Code, CAN/CGA-B149.2, and with local codes where applicable. This cooktop has been design-certified by CSA International according to ANSI Z21.1, latest edition and Canadian Gas Association according to CAN/CGA-1.1 latest edition.

As with any appliance using gas and generating heat, there are certain safety precautions you should follow. You will find these precautions in the Important Safety Information section in your User's Guide. Read them carefully.

- **IMPORTANT** – Save these instructions for local electrical inspector's use.
- **IMPORTANT** – Observe all governing codes and ordinances.

**Note to Installer:** Leave these instructions with the appliance after installation is completed.

**Note to Consumer:** Keep the User's Guide and Installation Instructions for future reference.

**NOTE: This appliance must be properly grounded.**

- The electrical diagram is in an envelope attached to the back of the cooktop.
- Skill level – Installation of this appliance requires basic mechanical skills.
- Proper installation is the responsibility of the installer.
- Product failure due to improper installation is not covered under the Warranty.
- Remove all tape and packaging.
- Make sure the burners are properly seated and level.
- Take the accessory pack off of the cooktop
- Check to be sure that no cooktop parts have come loose during shipping.

# INSTALLATION INSTRUCTIONS

## READ ALL INSTRUCTIONS BEFORE INSTALLATION

### IN THE COMMONWEALTH OF MASSACHUSETTS

- This product must be installed by a licensed plumber or gas fitter.
- When using ball type gas shut-off valves, they shall be the T-handle type.
- A flexible gas connector, when used, must not exceed 3 feet in length.

### FOR YOUR SAFETY

#### **WARNING**

If the information in this manual is not followed exactly, a fire or explosion may result causing property damage, personal injury or death.

- Do not store or use combustible materials, gasoline or other flammable vapors and liquids in the vicinity of this or any other appliance.

#### **WHAT TO DO IF YOU SMELL GAS**

- Do not try to light any appliance.
- Do not touch any electrical switches,
- Do not use any phone in your building.
- Immediately call your gas supplier from a neighbor's phone. Follow the gas supplier's instructions.
- If you cannot contact your gas supplier, call the fire department.

Installation and service must be performed by a qualified installer, service agency or the gas supplier.

### PREPARING FOR INSTALLATION

#### **TOOLS YOU WILL NEED**

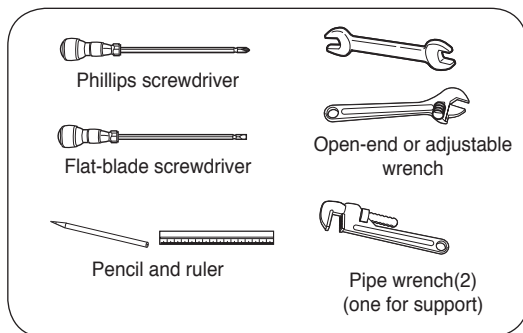

#### **MATERIALS YOU MAY NEED**

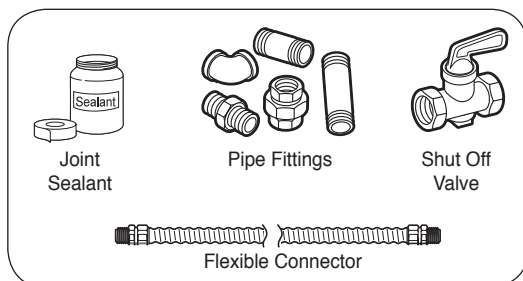

#### **MATERIALS YOU MAY NEED**

- Gas line shut-off valve
- To reduce the possibility of gas leaks, apply teflon tape or a thread compound approved for use with LP or Natural gases to all threaded connections.
- Flexible metal appliance connector (5/8" I.D.) A 3-foot length is recommended for ease of installation but other lengths are acceptable. Never use an old connector when installing a new cooktop.
- Flare union adapter for connection to gas supply line (3/4" or 1/2" NPT x 5/8" I.D.)
- Flare union adapter for connection to pressure regulator on cooktop. (1/4" NPT x 1/2" I.D.)
- Liquid leak detector or soapy water.

# INSTALLATION INSTRUCTIONS

## INSTALLATION SAFETY INSTRUCTIONS

### BEFORE YOU BEGIN

Remove all tape and packing materials before using the cooktop. Dispose of all plastic bags after unpacking the cooktop. Never allow children to play with packing materials.

### IMPORTANT SAFETY INSTRUCTIONS

Read these instructions completely and carefully. Improper installation, adjustment, alteration, service or maintenance can cause injury or property damage.

For assistance or additional information, consult a qualified installer, service agency, manufacturer (dealer) or your gas supplier.

Never reuse old flexible connectors. The use of old flexible connectors can cause gas leaks and personal injury. Always use NEW flexible connectors when installing a gas appliance.



This is the safety alert symbol. This symbol alerts you to potential hazards that can kill or hurt you and others. All safety messages will follow the safety alert symbol and either the word "WARNING" or "CAUTION".



#### **WARNING**

This symbol will alert you to hazards or unsafe practices which could cause serious bodily harm or death.



#### **CAUTION**

This symbol will alert you to hazards or unsafe practices which could cause bodily injury or property damage.

**IMPORTANT:** Remove all packing material and literature before connecting gas and electrical supply.

- Have your cooktop installed by a qualified installer.
- Your cooktop must be electrically grounded in accordance with local codes or, in the absence of local codes, in accordance with the National Electrical Code (ANSI/NFPA 70, latest edition). In Canada, electrical grounding must be in accordance with the current CSA C22.1 Canadian Electrical Code Part 1 and/or local codes. Refer to step 3, Electrical Connections, in this manual.
- Be sure the wall coverings around the cooktop can withstand heat generated by the cooktop up to 200 °F.
- Avoid placing cabinets above the cooktop. To minimize the hazard caused by reaching over the open flames of operating burners, install a ventilation hood over the cooktop that projects forward at least 5" beyond the front of the cabinets.

# INSTALLATION INSTRUCTIONS

## INSTALLATION SAFETY INSTRUCTIONS (continued)

- The ventilating hood must be constructed of sheet metal not less than 0.0122" thick. Install above the cooktop with a clearance of not less than 1/4" between the hood and the underside of the combustible material or metal cabinet. The hood must be at least as wide as the appliance and centered over the appliance. Clearance between the cooking surface and the ventilation hood surface **MUST NEVER BE LESS THAN 24 INCHES.**
- The vertical distance from the plane of the cooking surface to the bottom of adjacent overhead cabinets extending closer than 1" to the plane of the cooktop sides must not be less than 18". (See the Dimensions and Clearances illustration in this manual.)
- Do not obstruct the combustion or ventilation air vents.
- Leak testing of the appliance shall be conducted according to the manufacturer's instructions.

EXCEPTION: Installation of a listed microwave oven or cooking appliance over the cooktop shall conform to the installation instructions packed with that appliance.

- If cabinets are located above the cooktop, allow a minimum clearance of 30" between the cooking surface and the bottom of unprotected cabinets.
- If a 30" clearance between cooking surface and overhead combustible material or metal cabinets cannot be maintained, protect the underside of the cabinets above the cooktop with not less than 1/4" insulating millboard covered with sheet metal not less than 0.0122" thick. Clearance between the cooking surface and protected cabinets **MUST NEVER BE LESS THAN 24 INCHES.**

### CAUTION

Items of interest to children should not be placed in cabinets above the cooktop.  
– children climbing on the cooktop to reach items could be seriously injured.

### WARNING

This appliance must not be installed with a ventilation system that blows air downward toward the cooktop. This type of ventilation system may cause ignition and combustion problems with the gas cooking appliance resulting in personal injury or unintended operation.

# INSTALLATION INSTRUCTIONS

## DIMENSIONS AND CLEARANCES

Provide enough clearances between the cooktop and adjacent combustible surfaces. These dimensions must be met for safe use of the cooktop.

The location of the electrical outlet and pipe opening may be adjusted to meet specific requirements.

The cooktop may be placed with 2 3/4" clearance to the back wall.

### 1. MAINTAIN THE FOLLOWING MINIMUM CLEARANCE DIMENSIONS

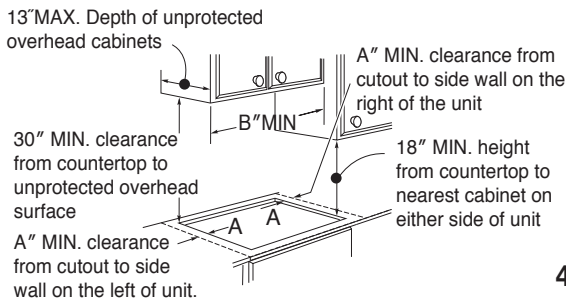

### 2. COOKTOP AND CUTOUT DIMENSIONS

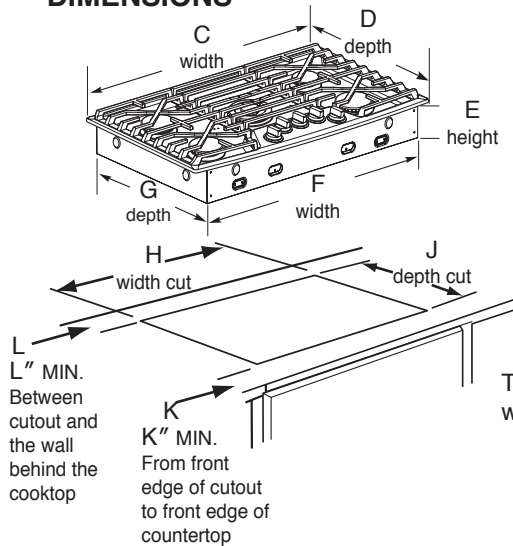

### 3. RECOMMENDED GAS SUPPLY LOCATION FROM BACK WALL

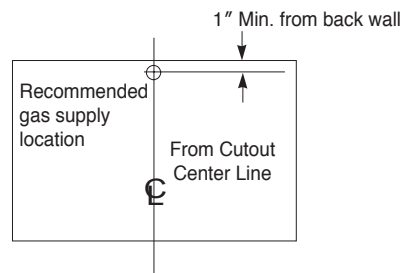

### 4. MAKE SURE WALL COVERINGS, COUNTERTOP AND CABINETS AROUND COOKTOP CAN WITHSTAND HEAT (UP TO 200°F) GENERATED BY COOKTOP

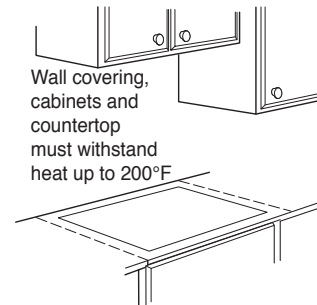

To ensure accuracy, make a template when cutting the opening in the counter

MODEL	A	B	C	D	E	F	G	H	J	K	L
30" Cooktop	11 <sup>13</sup> / <sub>16</sub> "	30"	30"	21 <sup>11</sup> / <sub>16</sub> "	3 <sup>3</sup> / <sub>4</sub> "	28 <sup>1</sup> / <sub>4</sub> "	19 <sup>3</sup> / <sub>8</sub> "	28 <sup>1</sup> / <sub>2</sub> "	19 <sup>11</sup> / <sub>16</sub> "	1 <sup>5</sup> / <sub>8</sub> "	2 <sup>3</sup> / <sub>4</sub> "
36" Cooktop	11 <sup>13</sup> / <sub>16</sub> "	36"	36"	21 <sup>11</sup> / <sub>16</sub> "	3 <sup>3</sup> / <sub>4</sub> "	33 <sup>5</sup> / <sub>8</sub> "	19 <sup>3</sup> / <sub>8</sub> "	33 <sup>15</sup> / <sub>16</sub> "	19 <sup>11</sup> / <sub>16</sub> "	1 <sup>5</sup> / <sub>8</sub> "	2 <sup>3</sup> / <sub>4</sub> "

# INSTALLATION INSTRUCTIONS

ENGLISH

## INSTALLING THE COOKTOP UNIT

### 1. LOCATE ELECTRICAL OUTLET AND GAS SHUT-OFF VALVE BENEATH CABINET

NEVER RE-USE OLD FLEX CONNECTORS.

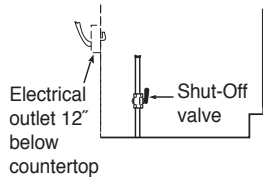

Install a manual shut-off valve in the gas line in an easily accessible location outside the cooktop. Be sure you know how and where to shut off the gas supply to the cooktop. Install the electrical outlet 12" below the countertop.

### 2. INSERT COOKTOP INTO CUTOUT

Install a manual shut-off valve in the gas line in an easily accessible location outside the cooktop. Be sure you know how and where to shut off the gas supply to the cooktop. Install the electrical outlet 12" below the countertop.

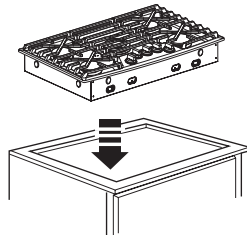

### 3. LOCATE RETAINER BRACKETS

Remove the retainer brackets from the literature package.

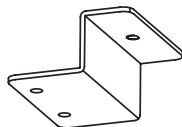

### 4. INSTALL THE RETAINER BRACKETS

Install the retainer brackets to the bottom of the cooktop unit. then snug the Screws against the bottom of the countertop as shown

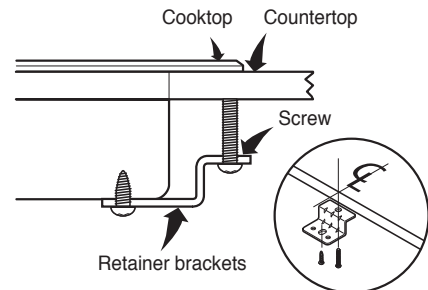
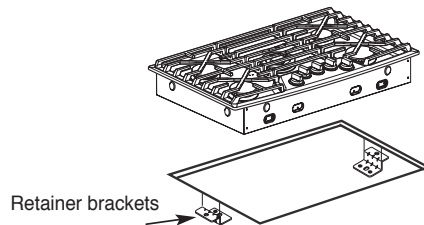

NOTE: The retainer brackets MUST be installed to meet local codes or, in their absence, with the National Electrical Code ANSI/NFPA No. 70, latest edition.

# INSTALLATION INSTRUCTIONS

## 1. PROVIDE ADEQUATE GAS SUPPLY

This cooktop is designed to operate at a pressure of 5" of water column on natural gas or 10" of water column on LP, propane or butane gas.

Make sure you are supplying your cooktop with the type of gas for which it is designed.

This cooktop is convertible for use on natural or propane gas. When using this cooktop on LP gas, conversion must be made by a qualified LP installer before attempting to operate the cooktop on that gas.

For correct operation, the pressure of natural gas supplied to the regulator should be between 5" and 13" of water column.

For LP gas, the pressure supplied must be between 10" and 13" of water column.

When checking for correct operation of the regulator, the inlet pressure must be at least 1" more than the operating -manifold- pressure as given above.

The pressure regulator located at the inlet of the cooktop manifold must remain in the supply line regardless of whether natural or LP gas is being used.

A flexible metal appliance connector used to connect the cooktop to the gas supply line must have an I.D. of 5/8" and can be 3 feet max. in length for easy installation. In Canada, flexible connectors should be single wall metal connectors less than 6 feet in length.

## 2. CONNECT THE COOKTOP TO GAS

Shut off the main gas supply valve before removing the old cooktop and leave it off until the new hook-up has been completed. Don't forget to relight the pilot on other gas appliances when you turn the gas back on.

Because hard piping restricts movement of the cooktop, the use of a CSA International-certified flexible metal appliance connector is recommended unless local codes require a hard-piped connection.

Never reuse an old connector when installing a new cooktop. If the hard piping method is used, you must carefully align the pipe; the cooktop cannot be moved after the connection is made.

To prevent gas leaks, put pipe joint compound on all male (external) pipe threads.

- 1 Install a manual gas line shut-off valve in the gas line in an easily accessed location outside of the cooktop. Be sure everyone operating the cooktop knows where and how to shut off the gas supply to the cooktop.
- 2 Install male 1/2" flare union adapter to the 1/2" NPT internal thread at inlet of pressure regulator. Use a backup wrench on the pressure regulator fitting to prevent damage.
- 3 Install male 1/2" or 3/4" flare union adapter to the NPT internal thread of the manual shut-off valve, taking care to back-up the shut-off valve to keep it from turning.

4 Connect a flexible metal connector to the adapter on the cooktop. Position the cooktop to permit connection at the shut-off valve.

- 5 When all connections have been made, be sure all cooktop controls are in the off position and turn on the main gas supply valve.  
Check for gas leaks using a manometer. If a manometer is not available, turn the gas supply on to the cooktop on and use a liquid leak detector at all joints and connections to check for leaks.  
Tighten all connections, if necessary, to prevent gas leakage in the cooktop or supply line.

### **WARNING!**

**DO NOT USE A FLAME TO CHECK FOR GAS LEAKS.**

Disconnect the cooktop and its individual shut-off valve from the gas supply piping system during any pressure testing of that system at test pressures more than 1/2 psig(3.5kPa).

Isolate the cooktop from the gas supply piping system by closing its individual shut-off valve during any pressure testing of the gas supply system at test pressures equal to or less than 1/2 psig(3.5kPa)



# INSTALLATION INSTRUCTIONS

ENGLISH

## FLEXIBLE CONNECTOR HOOKUP

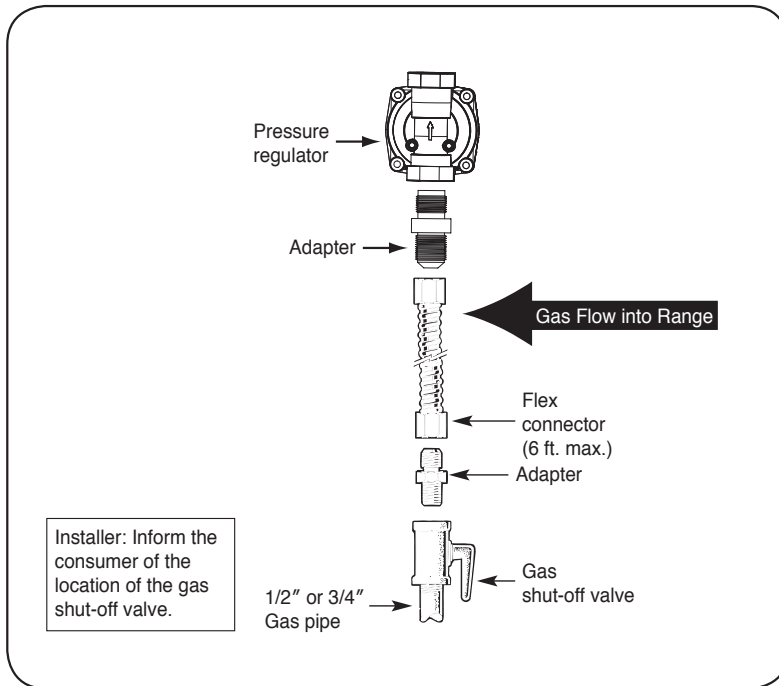

# INSTALLATION INSTRUCTIONS

## 3. ELECTRICAL CONNECTIONS

### ***ELECTRICAL REQUIREMENTS***

120 Volt, 60 Hertz, properly grounded dedicated circuit protected by a 15 A or 20 A circuit breaker or time delay fuse.

### ***GROUNDING***

**IMPORTANT: FOR PERSONAL SAFETY, THIS APPLIANCE MUST BE PROPERLY GROUNDED.**

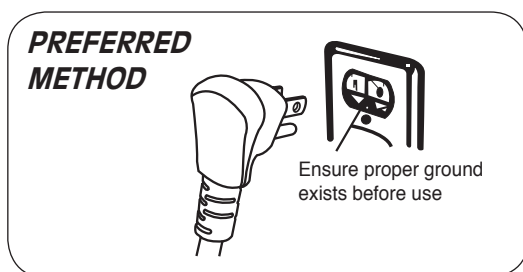

The power cord of this appliance should be equipped with a three-prong (grounding) plug which mates with a standard three-prong grounding wall receptacle to reduce the possibility of electric shock hazard from this appliance.

The customer should have the wall receptacle and circuit checked by a qualified technician to be sure the receptacle is properly grounded.

When connecting the cord of this cooktop to a standard two-prong wall receptacle, it is the personal responsibility and obligation of the customer to have it replaced with a properly grounded three-prong wall receptacle.

**DO NOT, UNDER ANY CIRCUMSTANCES, CUT OR REMOVE THE THIRD (GROUND) PRONG FROM THE POWER CORD.**

A word about GFCIs (Ground Fault Circuit Interrupters)—GFCIs are not required or recommended for gas range receptacles.

GFCIs are devices that sense leakage of current in a circuit and automatically switch off power when a threshold leakage level is detected. These devices must be manually reset by the customer.

The National Electrical Code requires the use of GFCIs in kitchen receptacles installed to serve countertop surfaces. Performance of the cooktop will not be affected if it is operated from a circuit protected by a GFCI, but the occasional resets required can be a nuisance.

# INSTALLATION INSTRUCTIONS

## 3. ELECTRICAL CONNECTIONS (continued)

### CAUTION

The customer should have the circuit checked by a qualified technician to make sure the receptacle is correctly grounded.

DO NOT use an adapter plug because disconnecting of the power cord places undue strain on the adapter and causes eventual failure of the adapter ground terminal.

The customer must have the two-prong wall receptacle replaced with a three-prong (grounding) receptacle by a qualified technician before using this cooktop.

The installation of appliances designed for mobile home installation should conform with the Manufactured Home Construction and Safety Standard, Title 24 CFR, Part 3280 (formerly the Federal Standard for Mobile Home Construction and Safety, Title 24, HUD, Part 280) or, when such standard is not applicable, the Standard for Manufactured Home Installations, latest edition (Manufactured Home Sites, Communities and Set-Ups), ANSI A225.1, latest edition, or with local codes. In Canada, mobile home installation must comply with the current CAN/CSA Z240/MH Mobile Home Installation Code

## 4. SEAL THE OPENINGS

Seal any openings in the wall behind the cooktop and in the floor of the cabinet when hookups are completed.

# INSTALLATION INSTRUCTIONS

## 5. ASSEMBLE THE SURFACE BURNERS

### **CAUTION**

DO NOT operate the burners without all parts in place.

Place the burner caps and heads on the cooktop.

Make sure that the caps and heads are placed in the correct locations.

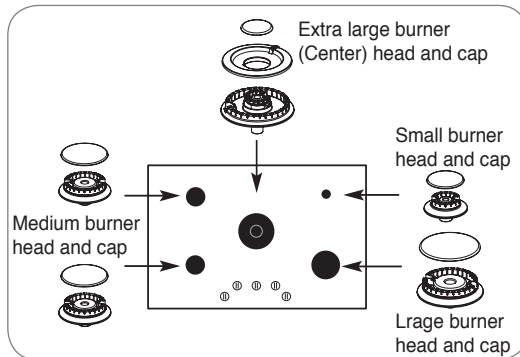

Make sure the hole in the burner head is positioned over the electrode.

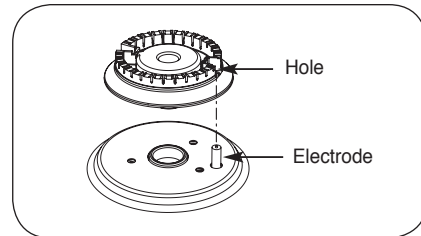

## 6. CHECK IGNITION OF SURFACE BURNERS

Operation of all cooktop burners should be checked after the COOKTOP and gas supply lines have been carefully checked for leaks.

### **ELECTRIC IGNITION**

Select a top burner knob, push down and then turn counterclockwise to the LITE position. A clicking sound indicates proper operation of the spark module.

Once the air has been purged from the supply lines, burner should ignite within 4 seconds.

After burner ignites, rotate knob out of the LITE position. Try each burner in succession until all burners have been checked.

### **ELECTRIC IGNITION**

The combustion quality of burner flames needs to be confirmed visually.

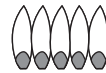

**A Yellow flames** — Call for service



**B Yellow tips on outer cones**  
— This is normal for LP gas

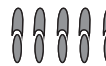

**C Soft blue flames**  
— This is normal for natural gas

If burner flames look like A, call for service. Normal burner flames look like B or C, depending on the type of gas used.

With LP gas, some yellow tipping on outer cones is normal.

## 7. ADJUST THE SURFACE BURNER LOW FLAME (SIMMER) SETTING

### Adjusting Surface Burners (Except for the Center Burner)

1. Light all surface burners except for the center burner.
2. Turn the knob on the burner being adjusted to LO (LOW).
3. Remove knob.
4. Insert a small, flat bladed screwdriver into the valve stem as shown in Fig.2.
5. Turn the adjustment screw until the flame reaches the desired size.
6. Replace the knob.

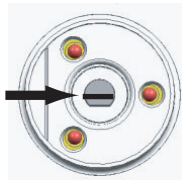

Center adjustment screw  
Fig. 2

7. Position center burner head, center burner cap, center grate, and center knob.
8. Connect appliance to power.
9. Light center burner.
10. Turn the knob on the burner being adjusted to LO (LOW).
11. Remove knob.
12. Using a small, flat bladed screwdriver insert into the hole next to the valve stem to adjust the outer flame as shown in Fig.3.
13. Turn the adjustment screw until the flame reaches the desired size.
14. Replace the knob.

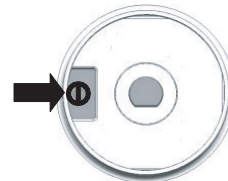

Adjustment screw next to the valve shaft  
Fig. 3

7. Test the flame stability.

Test 1 :

- Turn the knob from HI to LOW quickly.
- If the flame goes out, increase the flame size and test again.

Test 2 :

- With the burner on a LOW setting, open and close the oven or cabinet door quickly.
- If the flame is extinguished by the air currents created by the door movement, increase the flame height and test again.

8. Repeat steps 1 - 6 for each surface burner except for the center burner.

### Adjusting the Center Burner

1. Disconnect appliance from power.
2. Remove grates, burners caps, burner heads and knobs.
3. Remove all the screws on the cooktop with a Phillips screwdriver.
4. Remove the cooktop by lifting it up.
5. Unclip the LED lamp module from the center valve. Make sure the ignition switch is positioned properly.
6. Replace the cooktop and secure the screws of the cooktop.

15. Test the flame stability.

Test 1 :

- Turn the knob from HI to LOW quickly.
- If the flame goes out, increase the flame size and test again.

Test 2 :

- With the burner on a LOW setting, open and close the oven or cabinet door quickly.
- If the flame is extinguished by the air currents created by the door movement, increase the flame height and test again.

16. After setting the low flame, turn off the burner.
17. Disconnect power to the appliance.
18. Remove knobs, grates, burner caps, and burner heads.
19. Remove all screws from the cooktop.
20. Remove the cooktop by lifting up.
21. Replace the center LED lamp module.
22. Replace the cooktop and secure all screws.
23. Replace burner heads, burner caps, grates and knobs.
24. Connect appliance to power.

# INSTALLATION INSTRUCTIONS

---

## WHEN ALL HOOKUPS ARE COMPLETE

Make sure all controls are left in the off position.  
Make sure the flow of combustion and ventilation air to the cooktop is unobstructed.

## CONVERTING TO LP GAS (OR CONVERTING BACK TO NATURAL GAS FROM LP)

This cooktop leaves the factory set for use with natural gas. When converting to LP gas, the conversion must be performed by a qualified LP gas installer.

The conversion instructions and LP orifices are supplied with your cooktop.

Keep these instructions and the orifices in case you want to convert back to natural gas.



# GUÍA DE INSTALACIÓN COCINA DE GAS

UPCG3054ST  
UPCG3654ST



MFL62725507\_01

[www.thesignaturekitchen.com](http://www.thesignaturekitchen.com)

# INSTRUCCIONES DE INSTALACIÓN

## INSTRUCCIONES DE SEGURIDAD DURANTE LA INSTALACIÓN ANTES DE COMENZAR

### ANTES DE COMENZAR

**Lea estas instrucciones completa y atentamente.**

La instalación de este horno debe cumplir con los códigos locales o, en su ausencia, con el Código de gas combustible nacional, ANSI Z223.1/NFPA.54, edición más reciente.

En Canadá, la instalación debe cumplir con el Código de instalación de gas natural actual, CAN/CGAB149.1 ó el Código de instalación de propano actual, CAN/CGA-B149.2 y con los códigos locales aplicables.

Esta cocina ha sido diseñada y certificada por CSA International según la norma ANSI Z21.1, en su edición más reciente, y por la Asociación de gas canadiense según la última edición de la norma CAN/CGA-1.1.

Como cualquier electrodoméstico que use gas y genere calor, existen una serie de medidas de seguridad a seguir.

Encontrará estas precauciones en la sección Información importante de seguridad de su guía de usuario. Léalas atentamente.

- **IMPORTANTE** – guarde estas instrucciones para uso de se inspector de electricidad local.
- **IMPORTANTE** – respete todos los códigos y ordenanzas.

**Nota al instalador:** deje estas instrucciones con el electrodoméstico tras finalizar la instalación.

**Nota al consumidor:** onserve la Guía de usuario y las Instrucciones de instalación para futuras referencias.

**NOTA: este electrodoméstico debe estar correctamente conectado a tierra.**

- El esquema eléctrico se encuentra en un sobre adjunto a la parte posterior de la cocina.
- Nivel de técnica: la instalación de este electrodoméstico exige un nivel de técnica mecánica básico.
- La correcta instalación es responsabilidad del instalador.
- Una falla del producto derivada de una instalación incorrecta no queda cubierta por la garantía.
- Asegúrese de que los quemadores estén colocados y nivelados adecuadamente.
- Retire el paquete de accesorios de la cocina.
- Asegúrese de que no se haya perdido ninguna pieza de la cocina durante el envío.



# INSTRUCCIONES DE INSTALACIÓN

## LEA TODAS LAS INSTRUCCIONES ANTES DE REALIZAR LA INSTALACIÓN

### EN EL ESTADO DE MASSACHUSETTS

- Este producto debe ser instalado por un fontanero o técnico de gas autorizado.
- Al usar válvulas de corte de gas tipo esféricas, deberá ser del tipo llave en T.
- Al usar un conector de gas flexible, no debe exceder los 3 pies de longitud.

### PARA SU SEGURIDAD

#### **⚠ ADVERTENCIA**

Si la información contenida en este manual no se cumple expresamente, podría ocasionarse un incendio o explosión, provocando daños a la propiedad, lesiones personales o incluso la muerte.

- No almacene ni use materiales inflamables, gasolina u otros vapores y líquidos inflamables cerca de éste u otros electrodomésticos.

#### **QUÉ HACER SI PERCIBE OLOR A GAS**

- No intente prender ningún electrodoméstico.
- No toque ningún interruptor eléctrico.
- Llame inmediatamente a su distribuidor de gas desde el teléfono de un vecino. Siga las instrucciones de la compañía de gas.
- Si le es imposible contactar con su distribuidor de gas, llame a los bomberos.

La instalación y mantenimiento deben realizarlas un instalador cualificado, empresa de servicios o el distribuidor de gas

### PREPARATIVOS PARA LA INSTALACIÓN

#### **HERRAMIENTAS QUE NECESITARÁ**

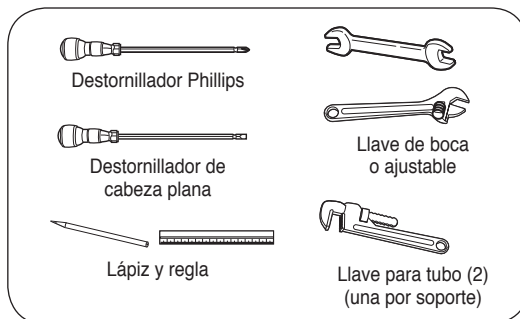

#### **MATERIALES QUE PODRÍA NECESITAR**

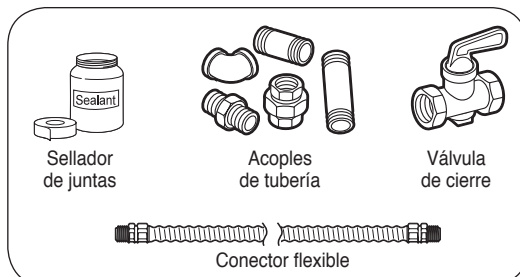

#### **MATERIALES QUE PODRÍA NECESITAR**

- Válvula de cierre de la toma de gas
- Para reducir la posibilidad de que se produzca un escape de gas, aplique cinta de teflón o un compuesto para roscas aprobado para su uso con gas LP o natural para todas las conexiones roscadas.
- Conector de electrodoméstico de metal flexible (5/8" I.D.). Se recomienda una longitud de 3 pies para hacer más fácil la instalación pero son aceptables otras longitudes. No use nunca un conector viejo al instalar una nueva cocina.
- Adaptador de unión abocinada para la conexión a toma de suministro de gas (3/4" ó 1/2" NPT x 5/8" I.D.)
- Adaptador de unión abocinada para la conexión al regulador de presión en la cocina. (1/4" NPT x 1/2" I.D.)
- Detector de fugas líquido o agua jabonosa.
- Perno de fijación o anclaje de manguito 1/2" O.D. (sólo para pisos de hormigón).

# INSTRUCCIONES DE INSTALACIÓN

## INSTRUCCIONES DE SEGURIDAD DURANTE LA INSTALACIÓN

### ANTES DE COMENZAR

Retire todas las cintas y materiales de embalaje antes de usar el horno. Elimine todas las bolsas plásticas después de desembalar la placa de cocción. Nunca permita que los niños jueguen con los materiales de embalaje.

### INSTRUCCIONES IMPORTANTES DE SEGURIDAD

Lea estas instrucciones completa y atentamente. Una instalación, ajuste, alteración, servicio o mantenimiento incorrecto, puede ocasionar lesiones personales o daños a la propiedad.

Examine este manual. Para obtener asistencia o información adicional, consulte a un instalador, empresa de servicios, productor(distribuidor) o proveedor de gas cualificado. No vuelva a usar nunca conectores flexibles viejos. El uso de conectores flexibles viejos puede ocasionar fugas de gas y lesiones personales.

Use siempre conectores flexibles NUEVOS al instalar un electrodoméstico de gas.



Este es el símbolo de alerta de seguridad. Este símbolo alerta de peligros potenciales que podrían provocar lesiones personales o a terceros, e incluso la muerte. Todos los mensajes de seguridad están precedidos por un símbolo de advertencia, además de la palabra "ADVERTENCIA" o "PRECAUCIÓN". Estas palabras significan:



#### **ADVERTENCIA**

Este símbolo alerta de peligros o prácticas no seguras que podrían ocasionar lesiones físicas graves o incluso la muerte.



#### **PRECAUCIÓN**

Este símbolo alerta de peligros o prácticas no seguras que podrían ocasionar lesiones físicas o daños a la propiedad.

**IMPORTANTE:** Retire todo el material de embalaje y los documentos del horno antes de conectarlo al suministro de gas y eléctrico.

- Haga que instale su cocina un instalador cualificado.
- Su cocina debe quedar conectada correctamente a tierra según los códigos locales o, en ausencia de los mismos, según el Código eléctrico nacional (ANSI/NFPA 70, edición más reciente). En Canadá, la conexión a tierra debe cumplir con la Sección 1 del Código eléctrico canadiense CSA C22.1 actual y/o con los códigos locales. Consulte el paso 3, Conexiones Eléctricas, de este manual.

- Asegúrese de que todas las paredes que rodean a la cocina pueden resistir un calor generado por la cocina de hasta 200 °F. (93 °C)
- Evite la instalación de armarios sobre la cocina. Para reducir el riesgo ocasionado por extender el brazo sobre las llamas abiertas de los quemadores prendidos, instale un extractor de ventilación sobre la cocina que se proyecte al menos 5" más allá de la parte frontal de los armarios.

# INSTRUCCIONES DE INSTALACIÓN

## INSTRUCCIONES DE SEGURIDAD DURANTE LA INSTALACIÓN (continuación)

- El extractor de ventilación debe estar compuesto por láminas metálicas con un grosor no inferior a 0.0122". Instalar sobre la cocina dejando un espacio libre no inferior a 1/4" entre el extractor y la cara inferior del material combustible o armario de metal. El extractor debe disponer del ancho del electrodoméstico al menos y estar centrado sobre el mismo. El espacio libre entre la superficie de la cocina y la del extractor de ventilación **NUNCA DEBE SER INFERIOR A 24 PULGADAS.**
- La distancia vertical desde el plano de la superficie de cocción hasta la base de los armarios superiores contiguos que se extiendan menos de 1" del plano de los laterales de la cocina, no debe ser inferior a 18". (Examine la ilustración Dimensiones y espacios libres en este manual).
- No obstruya las entradas de aire de combustión o ventilación.
- Las pruebas de fugas de la aplicación se llevará a cabo de acuerdo con las instrucciones del fabricante.

**EXCEPCIÓN:** La instalación de un horno microondas o electrodoméstico de cocina catalogado sobre su cocina cumplirá las instrucciones de instalación anexas al electrodoméstico.

- Si hay armarios instalados sobre la cocina, permita un espacio mínimo de 30" entre la superficie de la cocina y la base de los armarios sin protección.
- Si resulta imposible obtener 30" de espacio libre entre la superficie de la cocina y el material combustible o el armario metálico superior, proteja la parte inferior del armario situado sobre la cocina mediante no menos de 1/4" de cartón de aislamiento cubierto con lámina metálica con un espesor no inferior a 0.0122". El espacio libre entre la superficie de la cocina y los armarios protegidos **NUNCA DEBE SER INFERIOR A 24 PULGADAS.**

### **PRECAUCIÓN**

Los objetos de interés para los niños no deben guardarse en los armarios situados sobre la cocina.

- Si los niños se suben a la cocina para alcanzar los objetos podrían sufrir lesiones graves.

### **ADVERTENCIA**

Este equipo no se debe instalar con un sistema de ventilación que dirija el aire hacia abajo, hacia la estufa. Este tipo de sistema de ventilación puede causar problemas de encendido y combustión con la estufa a gas, que resulten en daños personales o de operación no intencional.

# INSTRUCCIONES DE INSTALACIÓN

## DIMENSIONES Y ESPACIOS LIBRES

Permita los espacios libres adecuados entre la cocina y las superficies combustibles adyacentes.

Se deben cumplir estas dimensiones para el uso seguro de la placa de cocción.

El emplazamiento de las tomas eléctricas y las acometidas de tubería puede ajustarse para cumplir exigencias específicas.

La cocina puede colocarse con 2 3/4" de espacio libre (a ras) hasta la pared posterior.

### 1. MANTENGA LAS SIGUIENTES DIMENSIONES DE ESPACIO LIBRE

Máx. 13" de profundidad de los armarios superiores sin protección.

Mín. 30" de espacio libre desde la encimera hasta la superficie superior sin protección.

Mín. A" de espacio libre desde el corte a la pared lateral situada a la izquierda de la unidad.

Mín. A" de espacio libre desde el corte a la pared lateral situada a la derecha de la unidad.

Mín. 18" de altura desde la encimera al armario más cercano a ambos lados de la unidad.

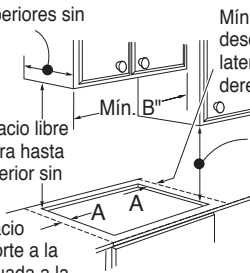

### 2. DIMENSIONES DE LA COCINA Y EL CORTE

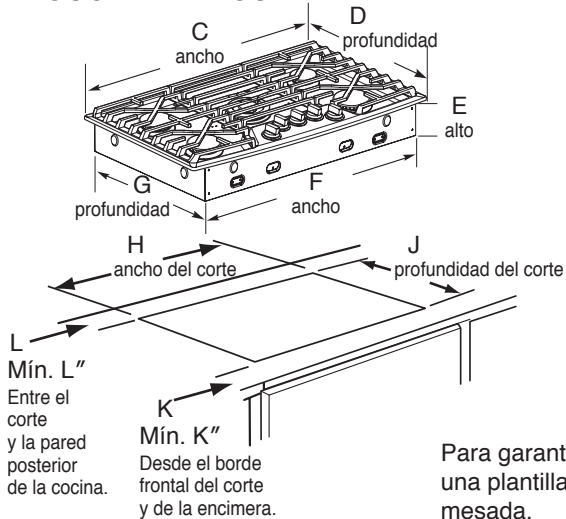

### 3. LOCALIZACIÓN DEL SUMINISTRO DE GAS RECOMENDADA DESDE LA PARED TRASERA

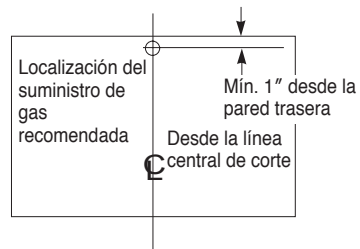

### 4. ASEGÚRESE DE QUE EL RECUBRIMIENTO DE LA PARED, LA ENCIMERA Y LOS ARMARIOS SITUADOS ENTORNO A LA COCINA PUEDAN RESISTIR EL CALOR GENERADO POR LA COCINA (HASTA 200°F)

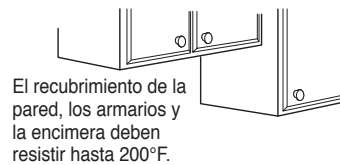

Para garantizar la precisión, Realice una plantilla al cortar la abertura en la mesada.

MODELO	A	B	C	D	E	F	G	H	J	K	L
30" Cocina	11 <sup>13</sup> / <sub>16</sub> "	30"	30"	21 <sup>11</sup> / <sub>16</sub> "	3 <sup>3</sup> / <sub>4</sub> "	28 <sup>1</sup> / <sub>4</sub> "	19 <sup>3</sup> / <sub>8</sub> "	28 <sup>1</sup> / <sub>2</sub> "	19 <sup>11</sup> / <sub>16</sub> "	1 <sup>5</sup> / <sub>8</sub> "	2 <sup>3</sup> / <sub>4</sub> "
36" Cocina	11 <sup>13</sup> / <sub>16</sub> "	36"	36"	21 <sup>11</sup> / <sub>16</sub> "	3 <sup>3</sup> / <sub>4</sub> "	33 <sup>5</sup> / <sub>8</sub> "	19 <sup>3</sup> / <sub>8</sub> "	33 <sup>15</sup> / <sub>16</sub> "	19 <sup>11</sup> / <sub>16</sub> "	1 <sup>5</sup> / <sub>8</sub> "	2 <sup>3</sup> / <sub>4</sub> "

# INSTRUCCIONES DE INSTALACIÓN

## INSTALACIÓN DE LA UNIDAD DE LA COCINA

ESPAÑOL

### 1. LOCALICE LA TOMA ELÉCTRICA Y LA VÁLVULA DE CORTE DE GAS POR DEBAJO DEL ARMARIO.

NUNCA USE VIEJOS CONECTORES AL INSTALAR ESTA UNIDAD.

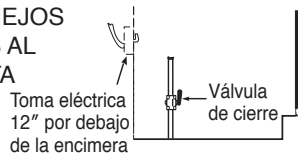

Instale una válvula de corte manual en la toma de gas en un lugar fácilmente accesible por fuera de la cocina. Asegúrese de que sabe cómo y dónde cortar el suministro de gas a la cocina. Instale la toma eléctrica 12" por debajo de la encimera.

### 2. INTRODUZCA LA COCINA EN EL CORTE

Introduzca la cocina centrada dentro del hueco de corte. Asegúrese de que el borde frontal de la encimera sea paralelo a la cocina.

Realice un chequeo final de que se cumplen todos los espacios libres exigidos.

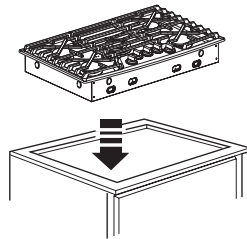

### 3. LOCALICE LOS SOPORTES DE RETENCIÓN

Retire los soportes de retención del paquete que contiene los documentos.

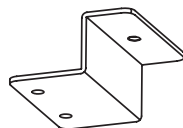

### 4. INSTALE LOS SOPORTES DE RETENCIÓN

Instale los soportes de retención en la base de la unidad de la cocina y, a continuación, ajuste los pernos contra la base de la encimera como se indica en la ilustración.

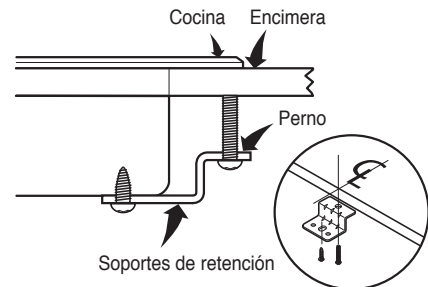
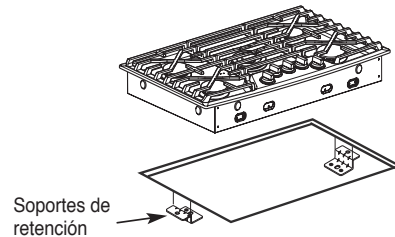

NOTA: los soportes de retención DEBEN instalarse según los códigos locales o, en su ausencia, según el Código eléctrico nacional ANSI/NFPA No. 70, edición más reciente.

# INSTRUCCIONES DE INSTALACIÓN

## 1. PROPORCIONE EL SUMINISTRO DE GAS ADECUADO

Su cocina está diseñada para funcionar a una presión de 5" de columna de agua sobre gas natural o, en diseños para gas LP (propano o butano), 10" de columna de agua.

Asegúrese de suministrar a su cocina el tipo de gas para el que fue diseñada.

Esta cocina se puede adaptar para usar gas natural o propano. Si decide usar esta cocina con gas LP, la adaptación debe realizarla un instalador de gas LP cualificado antes de intentar poner en funcionamiento la cocina con este gas.

Para un funcionamiento correcto, la presión del gas natural suministrado al regulador debe estar entre 5" y 13" de columna de agua.

Para gas LP, la presión de suministro debe estar entre 10" y 13" de columna de agua.

Al chequear el correcto funcionamiento del regulador, la presión de entrada debe ser al menos 1" mayor que la presión operativa (de admisión) indicada anteriormente.

El regulador de presión situado en la entrada del distribuidor de la cocina debe conservarse en la toma de suministro independientemente de si va a usar gas natural o LP.

Un conector de electrodoméstico de metal flexible usado para conectar la cocina a la toma de suministro de gas debe disponer de un I.D. de 5/8" y puede tener 3 pies de longitud para facilitar la instalación.

En Canadá, los conectores flexibles deben ser conectores metálicos de pared simple con una longitud no superior a los 6 pies.

## 2. CONECTE LA COCINA AL GAS

Interrumpa la válvula del suministro principal de gas antes de desconectar la antigua cocina y déjela desactivada hasta terminar la nueva conexión.

No olvide volver a prender el piloto del resto de los electrodomésticos de gas cuando vuelva a abrir el suministro.

Debido a los movimientos restrictivos de las canalizaciones rígidas de la cocina, se recomienda el uso de un conector de electrodoméstico de metal flexible certificado a menos que los códigos locales exijan una conexión mediante canalización rígida.

No use nunca un conector viejo al instalar una nueva cocina. Si se usa el método de la canalización rígida, debe alinear cuidadosamente la tubería; la cocina no puede moverse una vez realizada la conexión.

Para evitar fugas de gas, coloque un compuesto para juntas de tuberías en todas las roscas macho (externas) de los tubos.

- 1 Instale una válvula de corte manual en la toma de gas en un lugar fácilmente accesible por fuera de la cocina. Asegúrese de que cualquier persona que use la cocina sepa dónde y cómo cortar el suministro de gas de la cocina.
- 2 Instale el adaptador de unión abocinada de 1/2" a la rosca interna NPT de 1/2" en la entrada del regulador. Use una llave de seguridad en el ajuste del regulador para evitar daños. Al instalar la cocina desde la parte frontal, retire el codo de 90° para facilitar la instalación.
- 3 Instale el adaptador de unión abocinada macho de 1/2" ó 3/4" en la rosca interna NPT de la válvula de corte manual, teniendo cuidado de asegurar la válvula de corte para evitar que gire.

- 4 Conecte el conector de electrodoméstico de metal flexible al adaptador de la cocina. Coloque la cocina de tal forma que permita la conexión en la válvula de corte.

- 5 Cuando se hayan realizado todas las conexiones, asegúrese de que todos los controles de la cocina se encuentren en su posición de apagado y abra la válvula de suministro principal de gas. Verifique que no haya fugas de gas con un manómetro. Si no dispone de un manómetro, abra el suministro de gas de la cocina y use un detector de fugas líquido en todas las juntas y conexiones en busca de fugas. Apriete todas las conexiones si fuese necesario para prevenir fugas de gas en la cocina o la toma de suministro.

### **⚠ ADVERTENCIA!**

**NO USE UNA LLAMA PARA BUSCAR FUGAS DE GAS.**

Desconecte la cocina y su válvula de corte individual del sistema de canalización de suministro de gas durante cualquier prueba de presión del sistema a presiones de prueba superiores al 1/2 psig (3,5 kPa). Aísle la cocina del sistema de canalización de suministro de gas cerrando su válvula de corte individual durante cualquier prueba de presión del sistema de suministro a presiones de prueba iguales o inferiores a 1/2 psig (3,5 kPa).

# INSTRUCCIONES DE INSTALACIÓN

## CONEXIÓN DEL CONECTOR FLEXIBLE

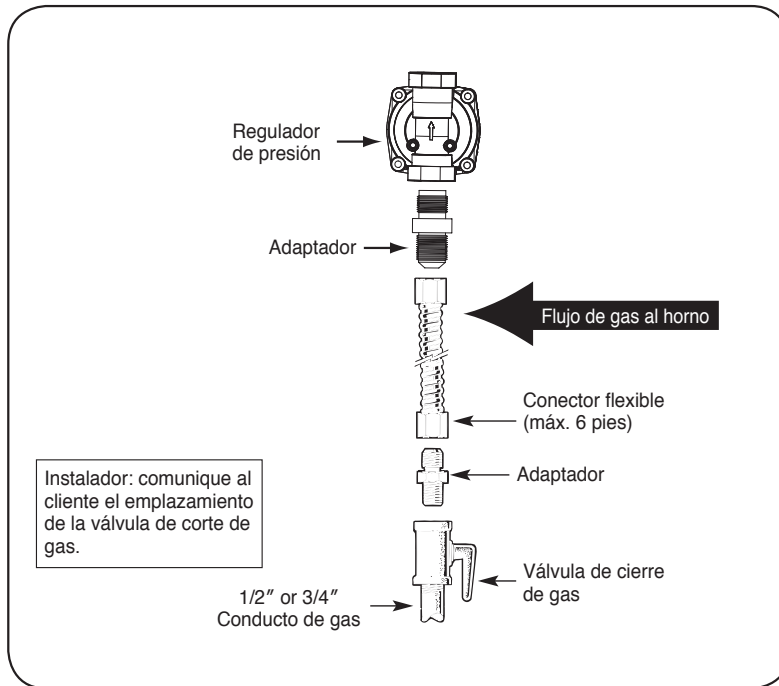

# INSTRUCCIONES DE INSTALACIÓN

## 3. CONEXIONES ELÉCTRICAS

### REQUISITOS ELÉCTRICOS

120 voltios, 60 hercios, conexión a tierra adecuada, circuito propio protegido mediante disyuntor de 15 ó 20 amperios o fusible retardador.

### CONEXIÓN A TIERRA

**IMPORTANTE: POR MOTIVOS DE SEGURIDAD PERSONAL, ESTE ELECTRODOMÉSTICO DEBE CONECTARSE CORRECTAMENTE A TIERRA.**



El cable de alimentación de este electrodoméstico está equipado con un toma corriente de tres clavijas (de puesta a tierra) que coincide con una toma de pared para tres clavijas (de puesta a tierra) y así minimizar la posibilidad de peligro por choque eléctrico de este electrodoméstico.

El cliente debe solicitar a un electricista que revise su toma de pared y el circuito a fin de asegurar la correcta puesta a tierra del toma corriente.

Si únicamente contara con un toma corriente estándar de dos clavijas, será responsabilidad y obligación del cliente reemplazarlo por otro de tres clavijas con una conexión a tierra adecuada.

**NO CORTE NI DESMONTE, BAJO NINGUNA CIRCUNSTANCIA, LA TERCERA CLAVIJA (DE CONEXIÓN A TIERRA) DEL TOMA CORRIENTE DEL CABLE DE ALIMENTACIÓN.**

Nota acerca de GFCI (Circuitos protegidos con interruptores de descarga a tierra): no se requiere ni se recomienda el uso de GFCI para receptáculos de cocinas de gas.

Los GFCI son dispositivos que detectan la fuga de corriente en un circuito e interrumpen automáticamente el suministro al detectar un nivel umbral de fuga. Estos dispositivos deben ser reiniciados manualmente por el cliente.

El Código Eléctrico Nacional requiere el uso de GFCI en receptáculos de cocinas instalados para funcionar en superficies de mesadas. El rendimiento de la placa de cocción no se verá afectado si se opera desde un circuito protegido por un GFCI, aunque los reinicios necesarios pueden ser una molestia.



# INSTRUCCIONES DE INSTALACIÓN

## 3. CONEXIONES ELÉCTRICAS (continuación)

### PRECAUCIÓN

El cliente debe solicitar a un electricista que revise el circuito a fin de asegurar la correcta puesta a tierra del toma corriente.

No use un adaptador, ya que la desconexión del cable de alimentación provoca un estiramiento excesivo del adaptador y puede provocar una falla eventual del terminal de tierra del adaptador.

El cliente deberá solicitar a un electricista cualificado que reemplace la toma de pared de dos clavijas por una de tres (con conexión a tierra) antes de usar el electrodoméstico.

La instalación de electrodomésticos diseñados para instalaciones en viviendas móviles debe cumplir con el Manufactured Home Construction and Safety Standard, título 24 CFR, sección 3280 (antiguamente denominado Federal Standard for Mobile Home Construction and Safety, título 24, HUD, sección 280) o, cuando dicho estándar no sea aplicable, con el Standard for Manufactured Home Installations, edición más reciente (Manufactured Home Sites, Communities and Set-Ups), ANSI A225.1, edición más reciente o con los códigos locales.

En Canadá, la instalación en viviendas móviles debe cumplir con el actual CAN/CSA Z240/MH Mobile Home Installation Code.

## 4. SELLE LOS HUECOS

Selle cualquier hueco existente en la pared de la parte posterior de la cocina y en el piso sobre el armario al terminar las conexiones.

# INSTRUCCIONES DE INSTALACIÓN

## 5. MONTE LOS FOGONES

### **⚠ PRECAUCIÓN**

No use los quemadores sin haber montado todas sus piezas en su sitio.

Coloque las tapas y cabezas de los quemadores en la cocina. Asegúrese de que las tapas y cabezas estén colocados en posición correcta. Hay una cabeza y tapa del quemador pequeño, dos de los medianos, una grande y una extragrande.

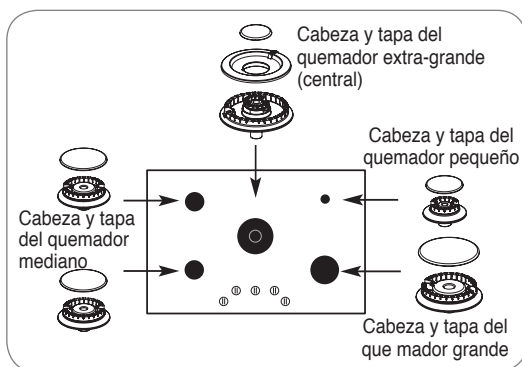

Asegúrese de colocar el hueco de la cabeza del quemador sobre el electrodo.

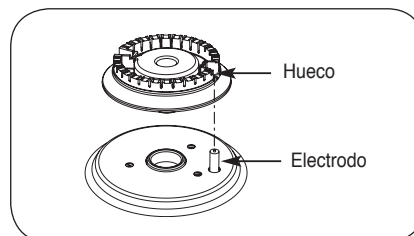

## 6. CHEQUEE EL PRENDIDO DE LOS QUEMADORES

Debe chequearse el funcionamiento de todos los quemadores de la cocina y el horno tras chequear cuidadosamente que no existen fugas en el horno ni en las tomas de suministro de gas.

### **PRENDIDO ELÉCTRICO**

Escoja el mando de un quemador y presiónelo y gírelo simultáneamente a la posición LITE. Un sonido de clic indica el funcionamiento correcto del módulo de chispa. Una vez purgado el aire de las tomas de suministro, el quemador deberá prenderse en 4 segundos.

Tras prender el quemador, gire el mando de la posición LITE. Pruebe sucesivamente cada quemador hasta chequearlos todos.

### **CALIDAD DE LAS LLAMAS**

La calidad de la combustión de las llamas del quemador precisa determinarse visualmente.

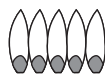

**A. Llamas amarillas** — solicite asistencia técnica



**B. Puntas amarillas en los conos exteriores** — Esto es normal para el gas LP.



**C. Llamas azules suaves** — Esto es normal para el gas natural

Si las llamas aparecen como se reflejan en la ilustración A, solicite asistencia técnica.

Las llamas normales del quemador se ven como en B o C, según el tipo de gas que se utilice. Con gas LP, la presencia de ciertas puntas amarillas en los conos exteriores se considera normal.

# INSTRUCCIONES DE INSTALACIÓN

## 7. REDUCIR LA LLAMA DEL QUEMADOR A LA POSICIÓN BAJA (COCER A FUEGO LENTO).

### Ajuste de los quemadores de superficie (excepto el quemador central)

1. Encienda todos los quemadores a excepción del central.
2. Gire el mando del quemador que desea ajustar hasta la posición "LO" (BAJA).
3. Extraiga el mando.
4. Introduzca un destornillador pequeño de cabeza plana en la válvula como se muestra en la Fig.2.
5. Gire el tornillo de ajuste hasta que la llama alcance el tamaño deseado.
6. Vuelva a colocar el mando.

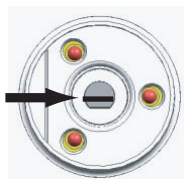

Tornillo de ajuste central  
Fig. 2

7. Compruebe la estabilidad de la llama.

#### Prueba 1:

- Gire con rapidez el mando de la posición "HI" (alta) a "LOW" (baja).
- Si la llama se apaga, aumente el tamaño de ésta y vuelva a realizar la prueba.

#### Prueba 2:

- Con el quemador en la posición "LOW" (baja), abra y cierre la puerta del horno con rapidez.
- Si la llama se apaga al abrir la puerta, aumente la fuerza de ésta y realice la prueba de nuevo.

8. Repita los pasos del 1 al 6 para cada uno de los quemadores, excepto para el central.

### Ajuste del quemador central

1. Desconecte el aparato de la fuente de alimentación.
2. Extraiga los mandos, las rejillas, y las cabezas y fundas de los quemadores.
3. Extraiga todos los tornillos de la parte superior de la cocina con un destornillador de estrella.
4. Levante la parte superior de la cocina y retírela.
5. Extraiga el módulo de la lámpara de LED de la válvula central. Asegúrese de que el interruptor de encendido esté bien.
6. Coloque la parte superior de la cocina y fíjela mediante los tornillos.

7. Coloque el quemador central y la funda del quemador, la rejilla del centro y el mando central.
8. Conecte el aparato a la alimentación.
9. Encienda el quemador central.
10. Gire el mando del quemador que desea ajustar hasta la posición "LO" (BAJA).
11. Extraiga el mando.
12. Introduzca un destornillador pequeño de cabeza plana en el agujero que hay junto al vástago de la válvula, para ajustar la llama exterior como se muestra en la Fig. 3.
13. Gire el tornillo de ajuste hasta que la llama alcance el tamaño deseado.
14. Vuelva a colocar el mando.

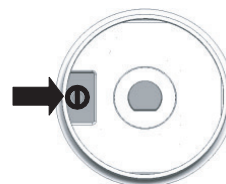

Ajuste el tornillo que hay junto al eje de la válvula  
Fig. 3

15. Compruebe la estabilidad de la llama.

#### Prueba 1 :

- Gire con rapidez el mando de la posición "HI" (alta) a "LOW" (baja).
- Si la llama se apaga, aumente el tamaño de ésta y vuelva a realizar la prueba.

#### Prueba 2 :

- Con el quemador en la posición "LOW" (baja), abra y cierre la puerta del horno con rapidez.
- Si la llama se apaga al abrir la puerta, aumente la fuerza de ésta y realice la prueba de nuevo.

16. Apague el quemador tras dejar la llama en la posición baja.
17. Desconecte el aparato de la fuente de alimentación.
18. Retire las perillas, rejillas, las tapas y los cabezales de los quemadores.
19. Retire todos los tornillos de la parte superior de la cocina.
20. Levante la parte superior de la cocina y retírela.
21. Vuelva a enganchar el módulo central de lámparas LED.
22. Coloque de nuevo la parte superior de la cocina y fíjela mediante los tornillos.
23. Vuelva a colocar los mandos, las rejillas, y las cabezas y fundas de los quemadores.
24. Conecte el aparato a la alimentación.

# INSTRUCCIONES DE INSTALACIÓN

## AL TERMINAR TODAS LAS CONEXIONES

Asegúrese de dejar todos los controles en la posición de apagado.  
Asegúrese de que el flujo de combustión y el aire de ventilación al horno no estén obstruidos.

## ADAPTACIÓN A GAS LP (O READAPTACIÓN A GAS NATURAL DE UNA INSTALACIÓN DE LP)

Esta cocina viene ajustada de fábrica para su uso con gas natural.  
Si desea adaptarla para usar gas LP, la conversión debe llevarla a cabo un instalador de gas LP cualificado.

Las instrucciones y orificios LP de adaptación están incluidos en su cocina.  
Conserve estas instrucciones y los orificios por si desea readaptar su cocina en el futuro para que use gas natural.

MEMO



# MEMO



MEMO



