

HONEYWELL COOL MOISTURE HUMIDIFIER

MODEL HEV320 SERIES

REPLACEMENT FILTER: HONEYWELL HC-888 SERIES FILTER C

GETTING TO KNOW YOUR COOL MOISTURE EVAPORATIVE HUMIDIFIER

Invisible moisture

- Evaporative humidification means you will **NOT** see the moisture output.
- With evaporative humidification, a fan pull dry air from the room through the saturated Wicking Filter. Moisture from the Wicking Filter evaporates and is pushed into the room with the help of the fan.
- Evaporative humidification adjusts moisture output to the amount of moisture the air can hold. The drier (less humid) the air in the room, the more moisture the humidifier will add to the air. An evaporative humidifier cannot add more moisture to the room than the air can hold. The amount of moisture the air can hold depends on many factors including relative humidity level, temperature and size of room.



Filter



- A Wicking Filter is required for this unit to operate (one included)
- The Wicking Filter will capture minerals from your water and will help prevent “white dust”
- If you have hard water, you will need to replace your filter more frequently
- See “Caring for your Filter” section for tips on prolonging the life of your Wicking Filter

Humidity Level



- The ideal indoor humidity level is 40-60%
- Use a Honeywell humidity monitor (HHM10 or H10C) to check your humidity level (not included)

Visit www.HoneywellPluggedIn.com

Call **800-477-0457** for questions and information about this humidifier



SAFETY INSTRUCTIONS

READ AND SAVE THESE SAFETY INSTRUCTIONS BEFORE USING THIS HUMIDIFIER

When using electrical appliances, basic precautions should always be followed to reduce the risk of fire, electrical shock and injury to persons, including the following:

1. The humidifier should always be placed on a firm, flat, waterproof surface at least four feet (1.2 m) away from bedside, twelve inches (30 cm) from the wall, and out of reach of patients, children and pets.
2. Be sure the humidifier is in a stable position and the power cord is away from heated surfaces and out of the way to prevent the humidifier from being tipped over.
3. Before using the humidifier extend the cord and inspect for any signs of damage. **Do not** use the unit if the cord has been damaged.
4. The humidifier has a polarized plug (one blade is wider than the other) as a safety feature. This plug will fit into a polarized outlet only one way. If the plug does not fit fully into the outlet, reverse the plug. If it still does not fit, contact a qualified electrician. **Do not** attempt to defeat this safety feature.
5. **⚠ CAUTION:** To avoid fire or shock hazard, plug the humidifier directly into a 120V AC electrical outlet. To avoid risk of fire, shock or personal injury do not use an extension cord or power strip.
6. Shut off and unplug humidifier before moving. The humidifier should always be unplugged and emptied when not in operation or while being cleaned. **Do not** move or tilt humidifier while it is in operation. Plug and unplug humidifier with dry hands. Never pull by cord.

7. When moving or lifting the full Water Tank, use two hands; one hand on the Tank Handle and the other on the bottom of the Tank.
8. **Do not** add any medications, inhalants, scent products or essential oils into Base, Reservoir or Water Tank.
9. **Do not** cover or insert objects into any openings on the humidifier
10. **Do not** block intake or output vents.
11. **Do not** operate the humidifier without water. Turn off and unplug unit when tank is empty.
12. Humidifier requires regular cleaning. Refer to, and follow, cleaning instructions.
13. **Do not** operate outdoors; this appliance is intended for indoor use.
14. **Do not** attempt to repair or adjust any electrical or mechanical functions on this humidifier. Doing so will void your warranty.
15. For residential use only.

SAVE THESE INSTRUCTIONS

HEV320 Series HUMIDIFIER

How it Works:

A Wicking Filter inside the humidifier absorbs water from the reservoir. A fan pulls dry air from the room into the humidifier where it passes through the saturated Wicking Filter. The filter captures minerals and other impurities from the water, before the moisture is evaporated back into the dry room with the help of the fan. The amount of moisture output depends on many factors, including the current room humidity and temperature. As the humidity level in the room increases, the moisture output decreases, which prevents over humidification.

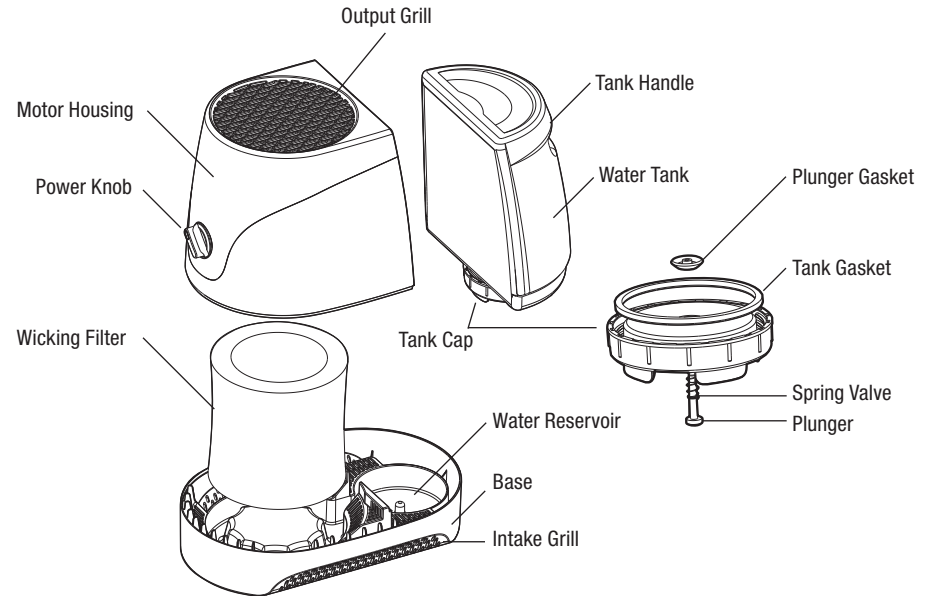

SETTING UP YOUR HUMIDIFIER

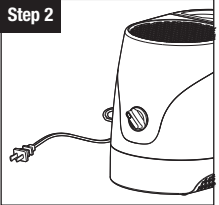
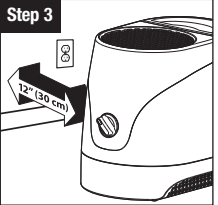
1. Remove packaging material. Keep this Instruction Manual for future reference. 
2. Remove twist tie and extend power cord. 
3. Place the humidifier on a firm, level, water resistant surface at least 12" (30 cm) from any walls. **Do not** block Intake Grill on base of unit. **Do not** place on surfaces that can be damaged by water. 

PREPARE WICKING FILTER

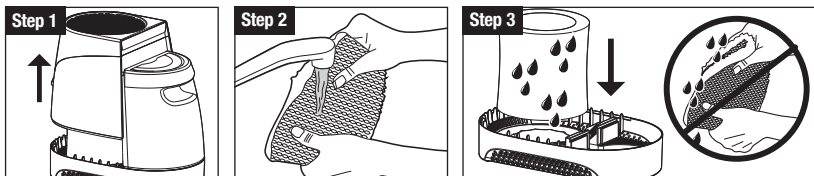

1. Lift Motor Housing.
2. Run Wicking Filter under cool water until saturated.
3. Gently place wet Filter in Base; do not squeeze out excess water.

FILLING/REFILLING WATER TANK

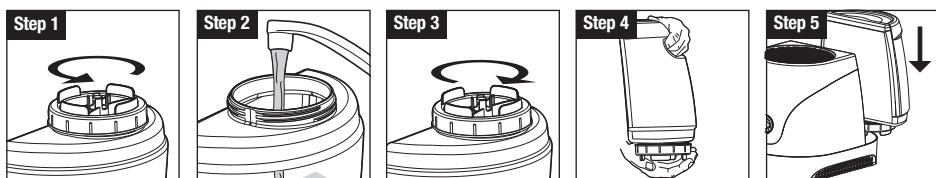

1. Remove the Water Tank and carry to sink or tub. Turn Tank upside down and remove the Tank Cap by turning counter-clockwise (left). You can grasp the outside of the Tank Cap or the inside support ribs, whichever is more comfortable for you.
2. Fill the Water Tank with cool tap water. Do not use warm or hot water. The Tank and Reservoir combined hold approximately 0.8 gallons (3.0L) of water.
NOTE: The top of the Water Tank is flat so it should sit flat in your sink. If it does not fit, the large Tank opening will allow you to tip the Tank sideways to fill.
3. Replace Tank Cap and secure tightly by turning clockwise (to right).
4. Carry full Water Tank back to humidifier using two hands; one hand on Tank Handle at the top of the Tank and other hand supporting the bottom of the Tank. Take care not to push the plunger on the bottom of the Water Tank or leaking may occur.
5. Place the Water Tank on the humidifier Base. You will hear the water draining into the Reservoir.

USING YOUR HUMIDIFIER

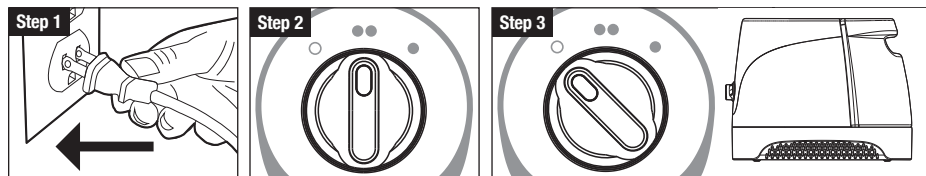

1. With Power Knob in the OFF position, plug humidifier into a polarized 120V outlet.
⚠ CAUTION: To avoid electric shock, do not plug humidifier into outlet with wet hands.
2. Turn the Power Knob to high (●●) or low (●) setting.

High (●●) setting will provide quicker moisture output. The fan will push more moisture off the Wicking Filter and into the air. The water level will go down faster than on the low (●) setting since more moisture is going into the air.

Low (●) will provide less moisture output. The fan will run quieter and the Water Tank will not have to be filled as frequently since less moisture is going into the air.

3. When the Tank is empty, turn off the humidifier and refill it. **NOTE:** if the humidifier will not be used for more than a few days, empty the water from the Water Tank and Reservoir and dry out the filter to prevent growth of bacteria or mold.

NOTE: While the humidifier is operating you will hear the fan running but will NOT see the moisture output. This is normal for an evaporative humidifier. You may hear a gurgling sound. This is the water flowing from the Water Tank into the Reservoir and indicates your humidifier is working properly.



To check the humidity level in the room, use a humidity monitor like the Honeywell HMM10 or H10C, available at retailers or on HoneywellPluggedIn.com.

CARING FOR YOUR FILTER

It is recommended you change your Wicking Filter every 30-60 days depending on water quality and usage. If you have hard water you may need to replace your filter more frequently.

Change your filter if you notice:

- The filter is hard and crusty
- The filter starts to give off an odor
- Moisture output is decreased

Be sure to use only genuine Honeywell Replacement Filters which are Protec® antimicrobially treated. This helps prevent the migration of mold, algae and bacteria on the filter.



Replacement Wicking Filter Honeywell HC-888 Series Type C

CARING FOR YOUR FILTER

(Continued)

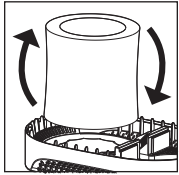

To prolong the life of your Wicking Filter, turn it over each time you fill the Water Tank. This will keep the top of the Filter from drying out and will help the Filter to age more evenly.

If you notice the Filter getting hard, you may soak it in cool water to loosen mineral buildup. This will temporarily improve the performance of the Wicking Filter until a replacement Filter is purchased.

Do not attempt to clean the Wicking Filter with vinegar or any chemical solutions. Doing so may damage the Filter.

NOTE: Protec® antimicrobial layers in the replacement Wicking Filter help to prevent growth of mold on the Filter. However, the Filter still needs to be replaced regularly. Humidifier filters and accessories require replacement and are not covered under warranty.

CARING FOR YOUR HUMIDIFIER

To keep your humidifier running efficiently, clean it regularly. Weekly cleaning is recommended. All maintenance should be done in the kitchen or bathroom on a water resistant surface near a faucet. Do not wash any components of this humidifier in a dishwasher.

To properly clean your humidifier we recommend the separate processes of Scale Removal and Disinfecting. These two processes must be done separately.

Before Cleaning

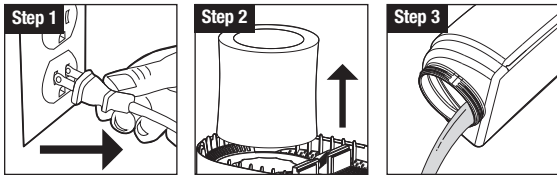

1. Turn off and unplug humidifier. Never clean the humidifier when it is running.
2. Remove Wicking Filter and any other accessories from humidifier.
3. Empty water from Water Tank.

NOTE: If humidifier will not be used for more than a few days, dry all internal surfaces, including inside of Tank.

CARING FOR YOUR HUMIDIFIER

(Continued)

Scale Removal

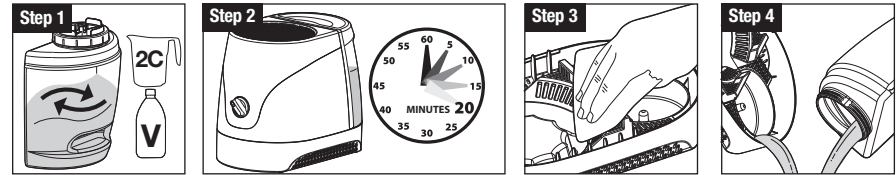

Follow steps 1-3 under Before Cleaning then follow the additional steps below. Filter must be removed from humidifier during cleaning; do not clean Filter with vinegar. **Do not attempt to clean the Wicking Filter with vinegar or any chemical solutions. Doing so may damage the Filter.**

1. Pour 2 cups of undiluted distilled white vinegar in Water Tank. Replace Tank Cap and secure tightly by turning clockwise (to right). Swish vinegar around in Tank to wet entire inside of Tank.
2. Place Tank on Base. Vinegar solution will drain into Water Reservoir and loosen mineral buildup (scale) in Base, Reservoir and bottom of Water Tank. Note: Allow vinegar to remain in the Tank and Base for 20 minutes.
3. After soaking, empty vinegar from Water Tank. With vinegar in the Base, clean all interior surfaces with a soft cloth or brush to help remove scale.
4. Rinse Water Tank, Base and Reservoir with water until the smell of vinegar is gone.

NOTE: Consider using a Protec Humidifier Cleaning Ball to keep your humidifier cleaner longer. Protec Cleaning Ball continuously cleans and protects against bacteria and mold. It also helps prevent the buildup of slime in the water and on humidifier surfaces. The Protec Cleaning Ball will keep your humidifier cleaner longer between cleanings. However, your humidifier still needs to be cleaned regularly.



Disinfecting

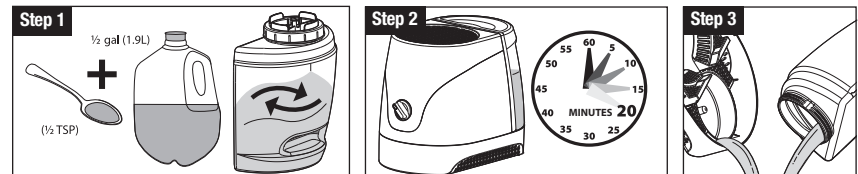

Follow steps 1-3 under Before Cleaning then follow the additional steps below. Filter must be removed from humidifier during cleaning; do not clean filter with bleach solution.

1. Mix ½ gallon (1.9L) of water with ½ teaspoon of bleach. Pour bleach solution into Water Tank. Replace Tank Cap and secure tightly by turning clockwise (to right). Swish bleach solution around in Tank to wet entire inside of Tank.

NOTE: Using more than ½ teaspoon of bleach to ½ gallon (1.9L) of water may result in damage to humidifier.

CARING FOR YOUR HUMIDIFIER (Continued)

2. Place Tank on Base. Bleach solution will drain into Reservoir. Allow the bleach solution to remain in Tank and Base for 15-20 minutes.
3. After soaking, empty bleach solution from Tank and Base. Rinse with water until the smell of bleach is gone.

End of Season Cleaning

Follow cleaning instructions above when the humidifier will not be used for at least one week, or it is the end of the season. Remove any accessories, including the Wicking Filter, and allow the humidifier to dry completely before storing.

DO NOT store humidifier with water inside the Base, Water Reservoir or Water Tank. At end of season, remove and throw away Filter. Do not store humidifier with a used Filter.

TROUBLESHOOTING

Problem	Possible Cause	Solution
Power Knob is turned to high (●●) or low (●) and the Power Knob light is off	Unit is not plugged in	Plug unit in
	No power at outlet	Check home circuits, fuses; test outlet
Water leaking from Base	Tank Gasket is loose or falling out	Be sure Tank Gasket is properly in place
	Plunger Gasket is sticking	Push Plunger Gasket back in place
	Cap is not screwed on properly	Unscrew cap and line up threads properly; turn clockwise (to right) to tighten
	Possible damage to tank	Check tank for cracks or damage
Tank and Base are slimy	Need to clean	See "Caring for your Humidifier"
Fan is running but water level is not going down	Filter is clogged with mineral deposits	See instructions for "Caring for your Filter"
	Relative humidity level in room is too high	If running humidifier in closed room, open doors to ventilate
Water is not draining into reservoir	Spring valve may be stuck	Check spring valve to make sure it is properly in place

SPECIFICATIONS

Electrical rating: 120V, 60 Hz, 26 W

Capacity: 0.8 gallon (3.0 L)

If you experience a problem, please contact Consumer Relations first or see your warranty. Do not return the humidifier to the original place of purchase. Do not attempt to open the motor housing or tamper with the power knob yourself. Doing so may void your warranty and cause personal injury or damage to the product.

CONSUMER RELATIONS

Questions or comments

Call us toll-free at: 1-800-477-0457

E-mail: consumerrelations@kaz.com

Or visit our website at: www.HoneywellPluggedIn.com/humidifiers

Please be sure to specify Model HEV320 Series.

3 YEAR LIMITED WARRANTY

You should first read all instructions before attempting to use this product.

- A.** This 3 year limited warranty applies to repair or replacement of product found to be defective in material or workmanship. This warranty does not apply to damage resulting from commercial, abusive, unreasonable use or supplemental damage. Defects that are the result of normal wear and tear will not be considered manufacturing defects under this warranty. **KAZ IS NOT LIABLE FOR INCIDENTAL OR CONSEQUENTIAL DAMAGES OF ANY NATURE, ANY IMPLIED WARRANTY OF MERCHANTABILITY OR FITNESS FOR A PARTICULAR PURPOSE ON THIS PRODUCT IS LIMITED IN DURATION TO THE DURATION OF THIS WARRANTY.**

Some jurisdictions do not allow the exclusion or limitation of incidental or consequential damages or limitations on how long an implied warranty lasts, so the above limitations or exclusions may not apply to you. This warranty gives you specific legal rights, and you also may have other rights which vary from jurisdiction to jurisdiction. This warranty applies only to the original purchaser of this product from the original date of purchase.

- B.** At its option, Kaz will repair or replace this product if it is found to be defective in material or workmanship.
- C.** This warranty does not cover damage resulting from any unauthorized attempts to repair or from any use not in accordance with the instruction manual.
- D.** This warranty does not cover the filters, pre-filters, UV bulbs or other accessories (if included) except for material or workmanship defects.

Call us toll-free at 1-800-477-0457 or e-mail: consumerrelations@kaz.com

Please be sure to specify a model number located on the box and the back and bottom of your unit.

NOTE: IF YOU EXPERIENCE A PROBLEM, PLEASE CONTACT CONSUMER RELATIONS FIRST OR SEE YOUR WARRANTY. DO NOT RETURN THE PRODUCT TO THE ORIGINAL PLACE OF PURCHASE. DO NOT ATTEMPT TO OPEN THE MOTOR HOUSING YOURSELF, DOING SO MAY VOID YOUR WARRANTY AND CAUSE DAMAGE TO THE PRODUCT OR PERSONAL INJURY.

Manuel d'instructions

HUMIDIFICATEUR À VAPEUR FROIDE HONEYWELL MODÈLE DE LA SÉRIE HEV320 FILTRE DE RECHANGE : HONEYWELL SÉRIE HC-888 FILTRE C

APPRENDRE À CONNAÎTRE VOTRE HUMIDIFICATEUR À VAPEUR FROIDE PAR ÉVAPORATION

Humidité invisible

- L'humidification par évaporation signifie que vous ne verrez **PAS** la sortie d'humidité.
- Avec l'humidification par évaporation, un ventilateur tire l'air sec de la pièce à travers le filtre-mèche saturé. L'humidité provenant du filtre-mèche s'évapore et est pulsée dans la pièce à l'aide du ventilateur.
- L'humidification par évaporation ajuste le débit d'humidité en fonction de la quantité d'humidité que l'air peut contenir. Plus l'air est sec (moins humide) dans la pièce, plus d'humidité l'humidificateur ajoutera à l'air. Un humidificateur par évaporation ne peut pas ajouter plus d'humidité à la pièce que l'air peut contenir. La quantité d'humidité que l'air peut contenir dépend de nombreux facteurs dont le taux d'humidité relative, la température et les dimensions de la pièce.



Filtre



- Un filtre-mèche est nécessaire pour faire fonctionner cet appareil (un filtre inclus)
- Le filtre-mèche capturera les minéraux dans votre eau et empêchera la formation d'une « poussière blanche »
- Si votre eau est dure, vous devrez remplacer le filtre plus souvent
- Voir la section « Entretien du filtre » pour obtenir des conseils pour prolonger la durée du filtre-mèche

Taux d'humidité



- Le taux d'humidité intérieure idéal est de 40 à 60 %
- Utilisez un hygromètre Honeywell (HHM10 ou H10C) pour vérifier votre taux d'humidité (non compris)

Visitez www.HoneywellPluggedIn.com

Appelez au **1 800 477-0457** si vous avez des questions ou besoin d'information sur cet humidificateur



CONSIGNES DE SÉCURITÉ

LIRE ET CONSERVER CES MESURES DE SÉCURITÉ AVANT DE COMMENCER À UTILISER CET HUMIDIFICATEUR

L'utilisation d'appareils électriques requiert des précautions élémentaires afin de réduire les risques d'incendie, de choc électrique ou de blessures, dont les suivantes :

1. Toujours placer l'humidificateur sur une surface rigide, plane et étanche, à au moins 1,2 m (4 pi) d'un lit, 30 cm (12 po) du mur et hors de portée des malades, enfants et animaux de compagnie.
2. S'assurer que l'humidificateur est stable, que son cordon d'alimentation est éloigné des surfaces chauffées et n'entrave pas le passage, afin d'éviter que l'appareil renverse.
3. Avant d'utiliser l'humidificateur, dérouler le cordon d'alimentation pour déceler tout signe de dommages. **Ne pas** se servir de l'appareil si le cordon est abîmé.
4. Par mesure de sécurité, l'humidificateur est muni d'une fiche polarisée (une branche est plus large que l'autre). Cette fiche ne s'enfonce dans les prises polarisées que dans un sens. Si la fiche ne pénètre pas totalement dans la prise, retourner la fiche. Si elle ne rentre toujours pas complètement dans la prise, appeler un électricien qualifié. **Ne pas** essayer de contourner cette mesure de sécurité.
5. **⚠ ATTENTION :** Pour éviter incendie ou choc électrique, brancher l'humidificateur directement dans une prise de courant alternatif de 120 volts. Pour éviter les risques d'incendie, de chocs électriques ou de blessures corporelles, n'utilisez pas de rallonge ou de multiprise.

6. Éteindre et débrancher l'humidificateur avant de le déplacer. Toujours débrancher et vider l'humidificateur entre les utilisations et pour le nettoyer. **Ne pas** l'incliner ou le déplacer quand il fonctionne. Le brancher et le débrancher avec les mains sèches. Ne jamais tirer sur le cordon.
7. Pour déplacer ou lever le réservoir d'eau, utiliser les deux mains; tenir la poignée du réservoir d'une main et soutenir le fond de l'autre main.
8. **Ne pas** mettre de produits médicamenteux, de médicaments à inhaler, de produits parfumés ou d'huiles essentielles dans la base, la cavité ou le réservoir d'eau.
9. **Ne pas** couvrir ou insérer des objets dans les orifices de l'humidificateur.
10. **Ne pas** boucher les orifices d'entrée et de sortie.
11. **Ne pas** faire fonctionner l'humidificateur sans eau. L'éteindre et le débrancher lorsque le réservoir est vide.
12. Nettoyer régulièrement l'humidificateur. Consulter et observer les instructions à cet effet.
13. **Ne pas** faire fonctionner l'appareil au grand air; il est uniquement conçu pour servir à l'intérieur.
14. **Ne pas** essayer de réparer ou d'ajuster une fonction électrique ou mécanique quelconque de l'humidificateur, sous peine d'annulation de la garantie.
15. Réserve à un usage résidentiel.

CONSERVER CES INSTRUCTIONS

HUMIDIFICATEUR de la série HEV320

Fonctionnement :

Un filtre-mèche à l'intérieur de l'humidificateur absorbe l'eau de la cavité. Un ventilateur tire l'air sec de la pièce dans l'humidificateur où il passe à travers le filtre-mèche saturé. Le filtre capte les minéraux et les autres impuretés dans l'eau, avant que l'humidité soit évaporée de nouveau dans la pièce à l'aide du ventilateur. La quantité d'humidité dispersée dépend de nombreux facteurs, dont le taux d'humidité actuel de la pièce et la température. Puisque le taux d'humidité dans la pièce augmente, le débit d'humidité diminue, ce qui empêche une surhumidification.

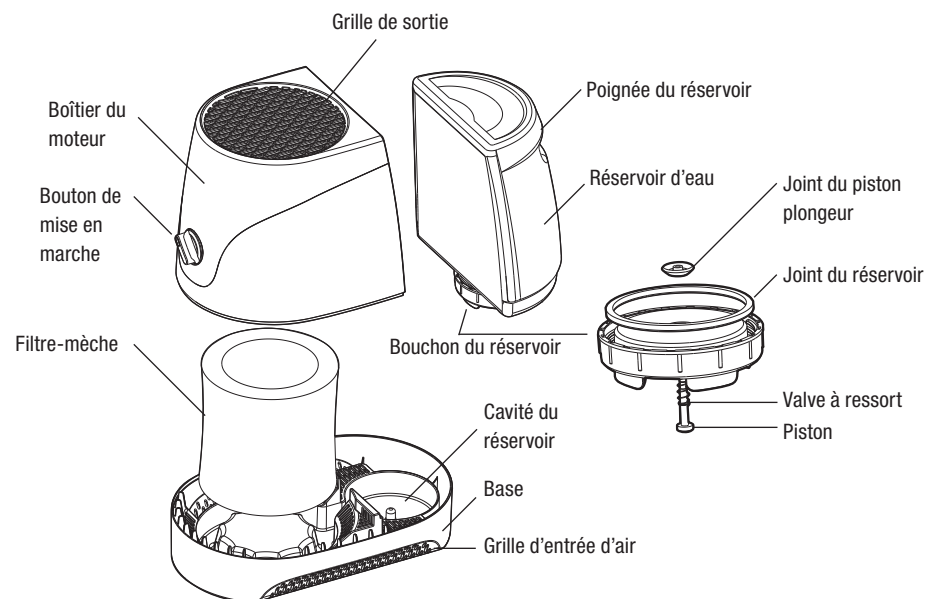

INSTALLATION DE VOTRE HUMIDIFICATEUR

1. Retirer l'appareil de l'emballage. Conserver le manuel d'instructions pour référence ultérieure.

Étape 1



Étape 2

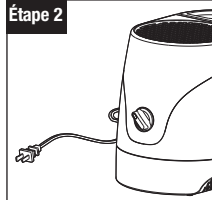

Étape 3

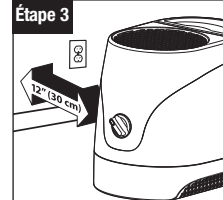

2. Retirer le lien torsadé et étendre le cordon d'alimentation.
3. Placer l'humidificateur sur une surface rigide, plane et étanche à au moins 30 cm (12 po) de tout mur. **Ne pas** boucher la grille d'entrée d'air à la base de l'appareil. **Ne pas** placer sur une surface pouvant être endommagée par l'eau.

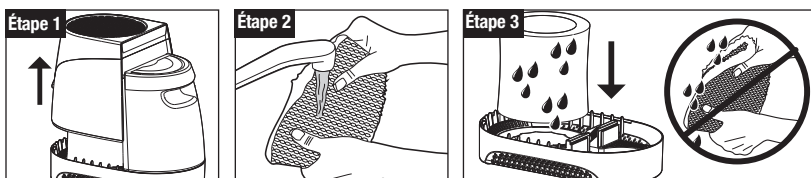
PRÉPARER LE FILTRE-MÈCHE

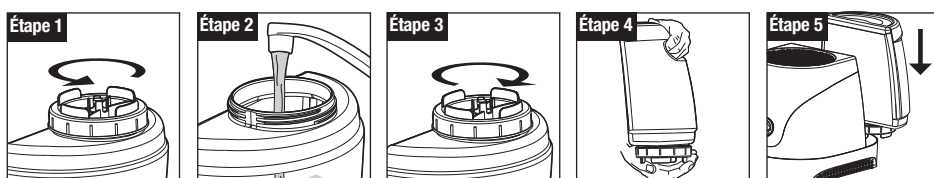

1. Soulever le boîtier du moteur.
2. Passer le filtre-mèche sous l'eau froide jusqu'à ce qu'il soit saturé.
3. Placer délicatement le filtre mouillé dans la base; ne pas enlever l'excédent d'eau.

REPLISSAGE DU RÉSERVOIR D'EAU



1. Retirer le réservoir d'eau et le transporter jusqu'à l'évier ou jusqu'au bain. Tourner le réservoir à l'envers et retirer le bouchon en tournant dans le sens inverse des aiguilles d'une montre (vers la gauche). Vous pouvez empoigner l'extérieur du bouchon du réservoir ou les nervures de support à l'intérieur, ce qui est le plus confortable pour vous.

2. Remplir le réservoir d'eau froide du robinet. Ne pas utiliser d'eau chaude. Le réservoir et la cavité contiennent ensemble environ 3,0 litres (0,8 gallon) d'eau.

REMARQUE : Le dessus du réservoir d'eau étant plat, il devrait tenir à plat dans l'évier. S'il ne rentre pas dans l'évier, la grande ouverture du réservoir vous permettra de le pencher de côté pour le remplir.

3. Replacer le bouchon du réservoir et fermer hermétiquement en le tournant dans le sens des aiguilles d'une montre (vers la droite).

4. Transporter le réservoir d'eau rempli jusqu'à l'humidificateur avec les deux mains; une main sur la poignée du réservoir en haut du réservoir et l'autre main tenant le fond du réservoir. Faire attention de ne pas pousser le piston au fond du réservoir d'eau sinon des fuites peuvent se produire.

5. Placer le réservoir d'eau sur la base de l'humidificateur. Vous entendrez l'eau couler dans la cavité.

UTILISATION DE VOTRE HUMIDIFICATEUR

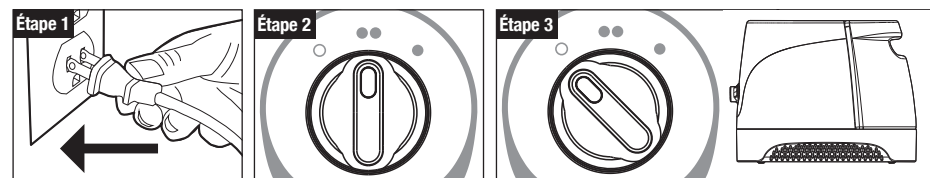

1. Le bouton de mise en marche étant en position d'ARRÊT, brancher l'humidificateur dans une prise polarisée de 120 volts.

⚠ ATTENTION : Pour éviter de subir un choc électrique, ne pas brancher l'humidificateur avec les mains mouillées.

2. Tourner le bouton de mise en marche au réglage Haut (●●) ou Bas (●).

Le réglage Haut (●●) procurera plus rapidement un débit d'humidité. Le ventilateur poussera plus d'humidité par le filtre-mèche dans l'air. Le niveau d'eau baissera plus rapidement qu'au réglage Bas (●) puisque plus d'humidité est pulsée dans l'air.

Le réglage Bas (●) procurera moins d'humidité. Le ventilateur sera plus silencieux et le réservoir d'eau ne devra pas être rempli aussi souvent puisque moins d'humidité est pulsée dans l'air.

3. Lorsque le réservoir est vide, éteindre l'humidificateur et le remplir à nouveau.

REMARQUE : Si l'humidificateur ne sera pas utilisé pendant plusieurs jours, vider l'eau du réservoir et de la cavité et sécher le filtre pour empêcher la croissance de bactéries ou de moisissure.

REMARQUE : Lorsque l'humidificateur fonctionne, vous entendrez le ventilateur mais vous ne verrez PAS le débit d'humidité. Ceci est normal dans le cas d'un humidificateur par évaporation. Vous entendrez peut-être un gargouillis. C'est l'eau s'écoulant du réservoir d'eau dans la cavité, indiquant que votre humidificateur fonctionne bien.



Pour vérifier le taux d'humidité dans la pièce, utiliser un hygromètre comme le Honeywell HHM10 ou H10C, disponible chez les détaillants ou sur le site HoneywellPluggedIn.com.

ENTRETIEN DU FILTRE

Il est recommandé de changer le filtre-mèche tous les 30 à 60 jours selon la qualité de l'eau et de l'utilisation de l'appareil. Si l'eau est dure, vous devrez peut-être remplacer le filtre plus souvent.

Changer le filtre si vous remarquez que :

- Le filtre est dur et croûté
- Le filtre commence à dégager une odeur
- Le débit d'humidité est réduit

Assurez-vous de n'utiliser que des filtres de rechange d'origine Honeywell qui ont reçu un traitement antimicrobien Protec^{MD}. Ceci aide à prévenir la migration de moisissure, d'algues et de bactéries sur le filtre.



Filtre-mèche de rechange
Honeywell Série
HC-888 Type C

ENTRETIEN DU FILTRE

(suite)

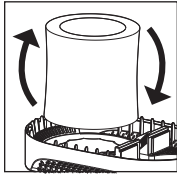

Pour prolonger la vie du filtre-mèche, le retourner chaque fois que vous remplissez le réservoir d'eau. Ceci aidera à empêcher la partie supérieure du filtre de s'assécher et aidera le filtre à s'user plus uniformément.

Si vous remarquez que le filtre durcit, vous pouvez le faire tremper dans l'eau froide pour détacher l'accumulation de minéraux. Ceci améliorera temporairement le rendement du filtre-mèche jusqu'à ce que vous achetiez un filtre de rechange.

Ne pas essayer de nettoyer le filtre-mèche avec du vinaigre ou une solution chimique. Cela pourrait endommager le filtre.

REMARQUE : Les couches antimicrobiennes Protec^{MD} dans le filtre-mèche de rechange aident à prévenir le développement de moisissure sur le filtre. Toutefois, le filtre doit quand même être remplacé régulièrement. Les filtres et accessoires pour humidificateur doivent être remplacés et ne sont pas couverts par la garantie.

ENTRETIEN DE L'HUMIDIFICATEUR

Nettoyer l'humidificateur régulièrement pour qu'il fonctionne efficacement. Nous conseillons un entretien hebdomadaire de l'appareil. L'entretien doit être effectué dans la cuisine ou la salle de bain sur une surface résistante à l'eau près d'un robinet. Ne pas laver aucune composante de l'humidificateur au lave-vaisselle.

Pour bien nettoyer l'humidificateur, nous recommandons les processus distincts de détartrage et de désinfection. Ces deux processus doivent être effectués séparément.

Avant l'entretien

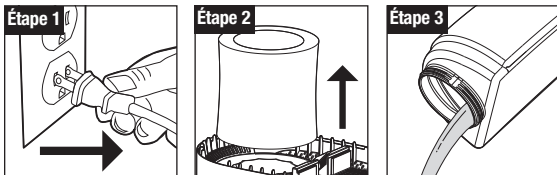

1. Éteindre et débrancher l'humidificateur. Ne jamais nettoyer l'humidificateur pendant qu'il fonctionne.
2. Retirer le filtre-mèche et tout autre accessoire de l'humidificateur.
3. Vider l'eau du réservoir.

REMARQUE : Si l'humidificateur ne sera pas utilisé pendant plusieurs jours, assécher toutes les surfaces internes, y compris l'intérieur du réservoir.

ENTRETIEN DE L'HUMIDIFICATEUR

(suite)

Détartrage

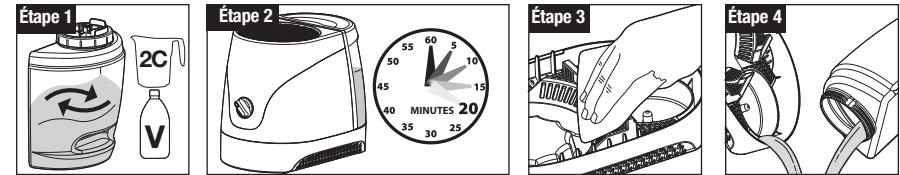

Suivre les étapes 1 à 3 sous Avant l'entretien, puis suivre les étapes additionnelles ci-dessous. Retirer le filtre de l'humidificateur durant l'entretien; ne pas nettoyer le filtre avec du vinaigre.

N'essayez pas de nettoyer le filtre-mèche avec du vinaigre ou une solution chimique puisque vous pourriez endommager le filtre.

1. Verser 2 tasses de vinaigre blanc distillé non dilué dans le réservoir d'eau. Replacer le bouchon du réservoir et fermer hermétiquement en le tournant dans le sens des aiguilles d'une montre (vers la droite). Agiter le réservoir afin que tout l'intérieur soit mouillé.
2. Placer le réservoir sur la base. La solution vinaigrée s'écoulera dans la cavité et détachera l'accumulation de minéraux (dépôts calcaires) dans la base, la cavité et le fond du réservoir d'eau. Remarque : Laisser le vinaigre agir dans le réservoir et la base pendant 20 minutes.
3. Après le trempage, vider le vinaigre du réservoir d'eau. Avec le vinaigre dans la base, nettoyer toutes les surfaces intérieures à l'aide d'un chiffon doux ou d'une brosse pour aider à enlever les dépôts calcaires.
4. Rincer le réservoir d'eau, la base et la cavité avec de l'eau jusqu'à ce que l'odeur de vinaigre soit partie.

REMARQUE : Envisagez d'utiliser une balle de nettoyage d'humidificateur Protec pour garder votre appareil propre plus longtemps. La balle de nettoyage Protec nettoie continuellement et protège contre les bactéries et la moisissure. Elle aide aussi à empêcher l'accumulation de dépôts visqueux dans l'eau et sur les surfaces de l'humidificateur. La balle de nettoyage Protec gardera votre humidificateur propre plus longtemps entre les nettoyages. Toutefois, votre humidificateur a quand même besoin d'être nettoyé régulièrement.



Désinfection

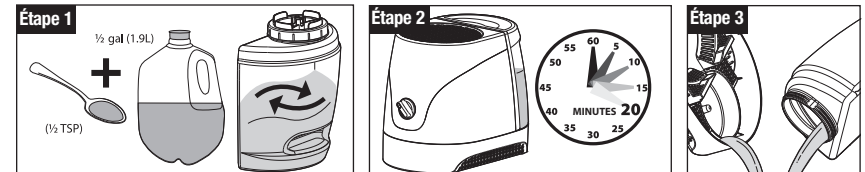

Suivre les étapes 1 à 3 sous Avant l'entretien, puis suivre les étapes additionnelles ci-dessous. Retirer le filtre de l'humidificateur durant l'entretien; ne pas nettoyer le filtre avec la solution d'eau de Javel.

1. Mélanger 1,9 litre (½ gallon) d'eau et ½ cuillerée à thé d'eau de Javel. Verser la solution d'eau de Javel dans le réservoir d'eau. Replacer le bouchon du réservoir et fermer hermétiquement en le tournant dans le sens des aiguilles d'une montre (vers la droite). Agiter la solution d'eau de Javel dans le réservoir pour mouiller tout l'intérieur du réservoir.

REMARQUE : Si vous utilisez plus de ½ cuillerée à thé d'eau de Javel avec 1,9 litre (½ gallon) d'eau, vous risquez d'endommager votre humidificateur.

ENTRETIEN DE L'HUMIDIFICATEUR (suite)

2. Placer le réservoir sur la base. La solution d'eau de Javel s'écoulera dans la cavité. Laisser la solution d'eau de Javel dans le réservoir et la base pendant 15 à 20 minutes.

3. Après le trempage, vider la solution d'eau de Javel du réservoir et de la base. Rincer avec de l'eau jusqu'à ce que l'odeur d'eau de Javel soit partie.

Entretien de fin de saison

Suivre les instructions de nettoyage ci-dessus quand l'humidificateur ne doit pas servir pendant une semaine ou plus, ou si c'est la fin de la saison. Retirer tous les accessoires, y compris le filtre-mèche, et laisser l'humidificateur sécher complètement avant de le ranger.

NE PAS ranger l'humidificateur avec de l'eau dans la base, la cavité ou le réservoir. À la fin de la saison, retirer et jeter le filtre. Ne pas ranger l'humidificateur avec un filtre usé.

DÉPANNAGE

Problème	Cause possible	Solution
Le bouton de mise en marche est à la position Haut (●●) ou Bas (●) et le voyant du bouton est éteint	L'appareil n'est pas branché	Brancher l'appareil
	La prise n'est pas alimentée	Vérifier les circuits et les fusibles de la maison; essayer la prise de courant
De l'eau coule de la base	Le joint du réservoir est desserré ou usé	S'assurer que le joint du réservoir est bien en place
	Le joint du piston est collé	Pousser le joint du piston pour le remettre en place
	Le bouchon n'est pas bien vissé	Dévisser le bouchon et bien aligner les rainures; tourner dans le sens des aiguilles d'une montre (vers la droite) pour le serrer
	Dommages possibles au réservoir	Examiner le réservoir pour voir s'il n'est pas fêlé ou abîmé
Le réservoir et la base sont visqueux	Nettoyage nécessaire	Voir la section « Entretien de l'humidificateur »

DÉPANNAGE (suite)

Problème	Cause possible	Solution
Le ventilateur fonctionne mais le niveau d'eau ne baisse pas	Le filtre est bouché par des dépôts de minéraux	Voir la section « Entretien du filtre »
	Le taux d'humidité relative dans la pièce est trop élevé	Si vous faites fonctionner l'humidificateur dans une pièce fermée, ouvrir les portes pour ventiler
L'eau ne s'écoule pas dans la cavité	La valve à ressort peut être bloquée	Vérifier la valve à ressort pour vous assurer qu'elle est bien en place

SPÉCIFICATIONS

Caractéristiques électriques : 120 volts, 60 Hz, 26 W

Capacité : 3,0 litres (0,8 gallon)

Si vous avez un problème, communiquer d'abord avec le Service à la clientèle ou lire la garantie.

Ne pas retourner l'humidificateur à l'endroit où il a été acheté. Ne pas tenter d'ouvrir le boîtier du moteur ou d'essayer de crocheter le bouton de mise en marche soi-même, ce qui annulerait la garantie et risquerait de provoquer des dommages et des blessures corporelles.

SERVICE À LA CLIENTÈLE

Questions ou commentaires

Téléphonez-nous sans frais au : 1 800 477-0457

Courriel : consumerrelations@kaz.com

Ou visitez notre site Web au : www.HoneywellPluggedIn.com/humidifiers

N'oubliez pas d'indiquer le numéro de modèle HEV320.

Vous devriez d'abord lire les instructions au complet avant de tenter d'utiliser le produit.

A. Cette garantie limitée de 3 ans s'applique à la réparation ou au remplacement d'un produit qui s'avère défectueux en raison d'un vice de matériau ou de main-d'œuvre. Cette garantie ne couvre pas les dommages résultant d'une utilisation commerciale, abusive ou excessive, ni les dommages associés. Les dommages qui résultent de l'usure normale ne sont pas considérés comme des défauts en vertu de cette garantie. **KAZ DÉCLINE TOUTE RESPONSABILITÉ EN CAS DE DOMMAGES ACCESSOIRES OU INDIRECTS DE QUELQUE NATURE QUE CE SOIT. TOUTE GARANTIE IMPLICITE DE COMMERCIALITÉ OU DE PERTINENCE À DES FINS PARTICULIÈRES SUR CE PRODUIT EST LIMITÉE À LA DURÉE DE CETTE GARANTIE.** Certains États n'autorisent pas l'exclusion ou la limitation des dommages accessoires ou indirects, ou la limitation de la durée d'une garantie implicite, de sorte que les limites ou exclusions ci-dessus peuvent ne pas s'appliquer à vous. Cette garantie vous accorde des droits légaux particuliers, et vous pouvez avoir en plus d'autres droits qui varient selon les États. Cette garantie ne s'applique qu'à l'acheteur initial de ce produit, à partir de la date d'achat.

B. Kaz peut, à son gré, réparer ou remplacer ce produit s'il s'avère défectueux en raison d'un vice de matériau ou de main-d'œuvre.

- C.** Cette garantie ne couvre pas les dommages résultant d'une tentative non autorisée de réparer cet appareil, ni d'une utilisation non conforme à ce manuel d'instructions.
- D.** Cette garantie ne couvre pas les filtres, les préfiltres, les ampoules UV et les autres accessoires (si compris) sauf pour les défauts de fabrication ou de main-d'œuvre.

Téléphonez-nous sans frais au :
1 800 477-0457

Courriel : consumerrelations@kaz.com

Veuillez préciser le numéro du modèle indiqué sur la boîte, ainsi qu'à l'arrière et en bas de votre appareil.

REMARQUE : SI VOUS AVEZ UN PROBLÈME, VEUILLEZ COMMUNIQUER AVEC NOTRE SERVICE À LA CLIENTÈLE OU RELIRE LA GARANTIE. NE RETOURNEZ PAS LE PRODUIT AU MAGASIN OÙ VOUS L'AVEZ ACHÉTÉ INITIALEMENT. N'ESSAYEZ PAS D'OUVRIER LE BOÎTIER DU MOTEUR, CAR CE FAISANT VOUS RISQUEZ D'ANNULER LA GARANTIE, D'ENDOMMAGER L'APPAREIL OU DE VOUS BLESSER.

Manual de Instrucciones

HUMIDIFICADOR DE HUMEDAD FRÍA HONEYWELL

MODELO DE LAS SERIES HEV320

FILTRO DE REEMPLAZO: FILTRO C DE LAS SERIES HC-888 HONEYWELL

CONOZCA SU HUMIDIFICADOR EVAPORATIVO DE HUMEDAD FRÍA

Humedad Invisible

- Humidificación evaporativa significa que usted **NO** verá la salida de humedad.
- Con la humidificación evaporativa, un ventilador jala aire seco de la habitación a través del filtro de mecha mojado. Se evapora la humedad del filtro de mecha y se libera en la habitación con la ayuda del ventilador.
- La humidificación evaporativa ajusta la salida de humedad a la cantidad de humedad que el aire puede contener. Mientras más seco (menos húmedo) sea el aire en la habitación, mayor será la humedad agregada al aire por el humidificador. Un humidificador evaporativo no puede agregar más humedad a la habitación que el aire pueda contener. La cantidad de humedad que el aire puede contener depende de muchos factores, incluyendo el nivel de humedad relativa, temperatura y tamaño de la habitación.



Filtro



- Se requiere un filtro de mecha para que esta unidad funcione (uno incluido)
- El filtro de mecha capturará los minerales del agua y evitará el "polvo blanco"
- Si tiene agua dura, necesitará reemplazar su filtro con mayor frecuencia
- Consulte la sección "Cuidado para su Filtro" para consejos en cómo prolongar la vida de su filtro de mecha

Nivel de Humedad



- El nivel de humedad interior ideal es 40-60%
- Utilice un monitor de humedad de Honeywell (HHM10 o H10C) para revisar su nivel de humedad (no incluido)

Visite www.HoneywellPluggedIn.com

Llame al **800-477-0457** para alguna pregunta e información sobre este humidificador



INSTRUCCIONES DE SEGURIDAD

LEA Y GUARDE ESTAS INSTRUCCIONES DE SEGURIDAD ANTES DE UTILIZAR ESTE HUMIDIFICADOR

Siempre se deben tomar las precauciones básicas cuando se utilicen aparatos eléctricos para reducir el riesgo de incendio, descarga eléctrica o lesiones a personas, incluyendo las siguientes:

1. Siempre coloque este humidificador sobre una superficie firme, plana y resistente al agua; alejado al menos a 1.2 m (4 pies) de la cama, a 30 cm (12 pulgadas) de la pared, y lejos del alcance de pacientes, niños y mascotas.
2. Asegúrese que el humidificador esté en una posición estable y el cable esté alejado de superficies calientes y fuera del paso para evitar que el humidificador sea derribado.
3. Antes de usar el humidificador extienda el cable e inspeccione para detectar alguna señal de daño. **No** use la unidad si el cable ha sido dañado.
4. El humidificador tiene un enchufe polarizado (una clavija es más ancha que la otra) como medida de seguridad. Este enchufe encajará en un tomacorriente polarizado sólo de manera unidireccional. Si el enchufe no encaja completamente en el tomacorriente, invierta el enchufe. Si aún no encaja, contacte a un electricista calificado. **No** intente vencer esta característica de seguridad.
5. **⚠ PRECAUCIÓN:** Para evitar riesgo de incendio o descarga eléctrica, enchufe el humidificador directamente en un tomacorriente de 120 V~ CA. Para evitar el riesgo de incendio, descargas o lesiones corporales no utilice con un cable de extensión o un contacto múltiple.

6. Apague y desenchufe el humidificador antes de moverlo. El humidificador siempre debe desconectarse y vaciarse cuando no esté en uso o mientras se esté limpiando. **No** mueva o incline el humidificador mientras está en operación. Conecte y desconecte el humidificador con las manos secas. Nunca tire del cable.
7. Al mover o levantar el Tanque de Agua lleno, use las dos manos; una mano en el Asa del Tanque y la otra en la parte inferior del Tanque.
8. **No** agregue ningún medicamento, inhalantes, productos aromáticos o aceites esenciales en la Base, Depósito o Tanque de Agua.
9. **No** cubra o inserte objetos en ninguna de las aberturas en el humidificador.
10. **No** obstruya las ventilas de entrada o salida.
11. **No** opere el humidificador sin agua. Apague y desconecte la unidad cuando el tanque esté vacío.
12. El humidificador requiere limpieza regular. Consulte y siga, las instrucciones de limpieza.
13. **No** opere al aire libre; este aparato está diseñado para uso en interiores.
14. **No** intente reparar o ajustar cualquier función eléctrica o mecánica en este humidificador. Hacerlo anulará su garantía.
15. Sólo para uso residencial.

GUARDE ESTAS INSTRUCCIONES

HUMIDIFICADOR de las Series HEV320

Cómo Funciona:

Un filtro de mecha dentro del humidificador absorbe el agua del depósito. Un ventilador succiona aire seco de la habitación al humidificador donde pasa a través del filtro de mecha mojado. El filtro captura minerales y otras impurezas del agua, antes de que la humedad se evapore en el ambiente seco con la ayuda del ventilador. La cantidad de salida de humedad depende de muchos factores, incluyendo la humedad y temperatura actual de la habitación. A medida que aumenta el nivel de humedad en la habitación, disminuye la salida de humedad, previniendo el sobrehumedecimiento.

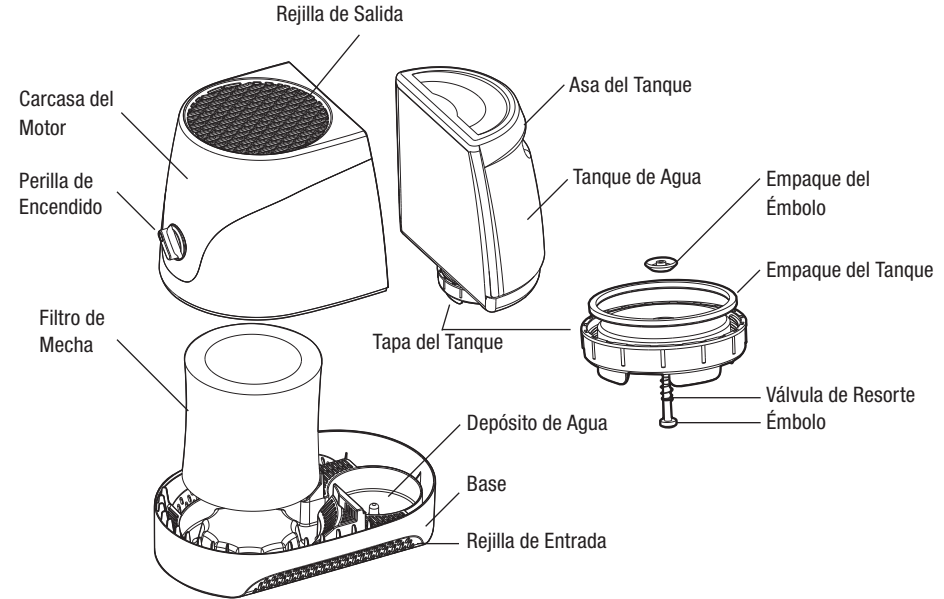

INSTALAR SU HUMIDIFICADOR

1. Retire el material de embalaje. Mantenga este Manual de Instrucciones para futura referencia.
2. Retire la atadura de alambre y extienda el cable.

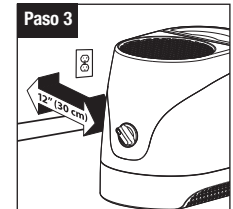
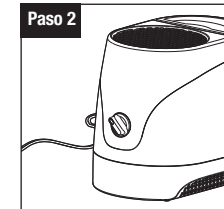

3. Coloque el humidificador en una superficie firme, nivelada y resistente al agua; alejado al menos 30 cm (12 pulgadas) de cualquier pared. **No** obstruya la Rejilla de Entrada en la base de la unidad. **No** coloque en superficies que puedan ser dañadas por el agua.

PREPARAR EL FILTRO DE MECHA

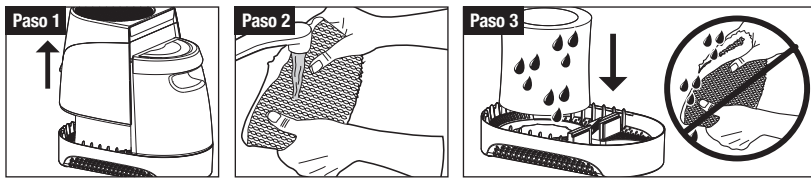

1. Levante la Carcasa del Motor.
2. Coloque el Filtro de Mecha bajo agua fría hasta que esté empapado.
3. Cuidadosamente coloque el Filtro mojado en la Base; no exprima el exceso de agua.

LLENAR/RELLENAR EL TANQUE DE AGUA

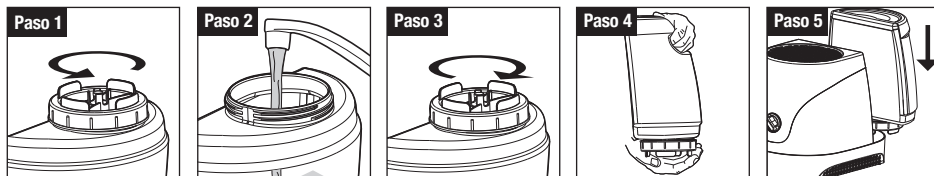

1. Retire el Tanque de Agua y lleve al fregadero o tina. Voltee el Tanque y retire la Tapa del Tanque girándola en contra de las manecillas del reloj (izquierda). Puede sujetar la parte exterior de la Tapa del Tanque o el interior de las ranuras de apoyo, lo que sea más cómodo para usted.
2. Llene el Tanque de Agua con agua fría del grifo. No use agua tibia o caliente. El Tanque y el Depósito juntos tienen una capacidad aproximada de 0.8 galones (3.0L) de agua.
NOTA: La parte superior del Tanque de Agua es plana para que pueda colocarse estable en su fregadero. Si no cabe, la abertura grande del Tanque le permitirá inclinar el Tanque de lado para llenarlo.
3. Vuelva a colocar la Tapa del Tanque y cierre firmemente a favor de las manecillas del reloj (hacia la derecha).
4. Lleve el Tanque de Agua lleno de vuelta al humidificador utilizando las dos manos; una mano en el Asa del Tanque en la parte superior del Tanque y la otra mano sujetando la parte inferior del Tanque. Tenga cuidado de no empujar el émbolo en la parte inferior del Tanque de Agua ya que puede causar derrames.
5. Coloque el Tanque de Agua en la Base del humidificador. Escuchará el agua drenándose hacia el Depósito.

USAR SU HUMIDIFICADOR

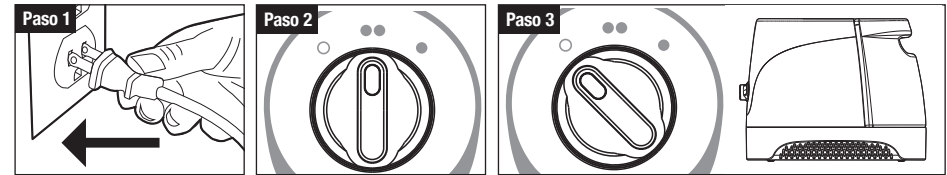

1. Con la Perilla de Encendido en la posición de APAGADO, conecte el humidificador en un tomacorriente polarizado de 120 V~.

⚠ PRECAUCIÓN: Para evitar descarga eléctrica, no conecte el humidificador en un tomacorriente con las manos mojadas.

2. Gire la Perilla de Encendido al ajuste alto (●●) o bajo (●).

El ajuste alto (●●) le proporcionará salida de humedad más rápida. El ventilador expulsará más humedad del Filtro de Mecha y hacia el aire. El nivel de agua disminuirá con mayor rapidez que en el ajuste bajo (●) ya que más humedad será liberada en el aire.

El ajuste bajo (●) le proporcionará una salida de humedad menor. El ventilador operará de manera más silenciosa y el Tanque de Agua no tendrá que ser llenado con tanta frecuencia ya que menos humedad será liberada en el aire.

3. Cuando el Tanque esté vacío, apague el humidificador y vuelva a llenarlo. **NOTA:** Si no se utilizará el humidificador en varios días, vacíe el agua del Tanque de Agua y el Depósito y seque el filtro para evitar el crecimiento de bacteria o moho.

NOTA: Mientras el humidificador está en operación escuchará el ventilador funcionando pero NO verá la salida de humedad. Esto es normal para un humidificador evaporativo.

Puede escuchar un sonido de borboteo. Esto es el agua que fluye desde el Tanque de Agua hacia el Depósito e indica que su humidificador está funcionando adecuadamente.

Para revisar el nivel de humedad en la habitación, utilice un monitor de humedad como el HHM10 o H10C de Honeywell, disponible en las tiendas o en HoneywellPluggedIn.com.

CUIDADO PARA SU FILTRO

Se recomienda que cambie el Filtro de Mecha cada 30-60 días dependiendo de la calidad del agua y el uso. Si tiene agua dura puede que necesite cambiar su filtro con mayor frecuencia.

Cambie su filtro si observa que:

- El filtro está duro y escamoso.
- El filtro comienza a emitir un olor.
- La salida de humedad ha disminuido.

Asegúrese de usar sólo Filtros de Reemplazo originales de Honeywell los cuales tienen tratamiento antimicrobiano Protec®. Esto ayuda a prevenir la migración de moho, algas y bacterias en el filtro.



Reemplazo de Filtro de Mecha
Tipo C de las Series HC-888
Honeywell

CUIDADO PARA SU FILTRO

(Continuación)

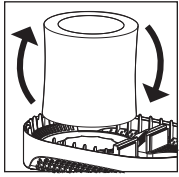

Para prolongar la vida de su Filtro de Mecha, de vuelta cada vez que llene el Tanque de Agua. Esto evitará que la parte superior del Filtro se seque y ayudará a que el Filtro se desgaste uniformemente.

Si observas que el Filtro se está endureciendo, puede sumergirlo en agua fría para aflojar la acumulación de minerales. Esto mejorará temporalmente el rendimiento del Filtro de Mecha hasta que adquiera un

Filtro de reemplazo.

No intente limpiar el Filtro de Mecha con vinagre u otras soluciones químicas. Hacerlo podría dañar el Filtro.

NOTA: Las capas antimicrobianas Protec® en el Filtro de Mecha de Reemplazo ayudan a prevenir el crecimiento de moho en el Filtro. Sin embargo, el Filtro necesita ser reemplazado regularmente. Los filtros y accesorios del humidificador requieren reemplazo y no están cubiertos por la garantía.

CUIDADO PARA SU HUMIDIFICADOR

Para mantener su humidificador funcionando con eficacia, límpielo regularmente. Se recomienda limpieza semanal. Todo mantenimiento se debe realizar en la cocina o baño sobre una superficie resistente al agua y cerca de un grifo. No lave ninguno de los componentes de este humidificador en el lavavajillas.

Para limpiar adecuadamente su humidificador le recomendamos los procesos por separado de Eliminación de Sarro y Desinfección. Estos dos procesos deben realizarse por separado.

Antes de la Limpieza

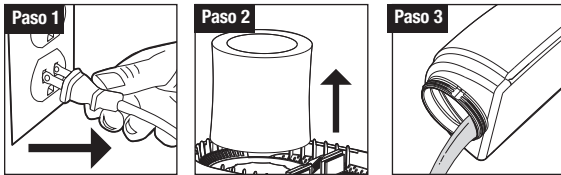

1. Apague y desconecte el humidificador. Nunca limpie el humidificador cuando está funcionando.
2. Retire el Filtro de Mecha y cualquier otro accesorio del humidificador.
3. Vacíe el agua del Tanque de Agua.

NOTA: Si no se utilizará el humidificador en varios días, seque todas las superficies internas, incluyendo dentro del Tanque.

CUIDADO PARA SU HUMIDIFICADOR

Eliminación de Sarro

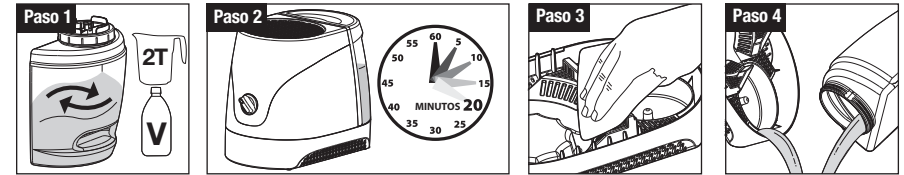

Siga los pasos 1-3 bajo Antes de la Limpieza luego siga los siguientes pasos adicionales. El Filtro debe retirarse del humidificador durante la limpieza; no limpie el Filtro con vinagre.

No intente limpiar el Filtro de Mecha con vinagre o alguna solución química. Hacerlo puede dañar el Filtro.

1. Vierta 2 tazas de vinagre blanco sin diluir en el Tanque de Agua. Vuelva a colocar la Tapa del Tanque y cierre firmemente girándola a favor de las manecillas del reloj (hacia la derecha). Agite el vinagre alrededor del Tanque para mojar todo el interior del Tanque.
2. Coloque el Tanque en la Base. La solución de vinagre se drenará en el Depósito de Agua y aflojará la acumulación mineral (sarro) en la Base, Depósito y parte inferior del Tanque de Agua. Nota: Deje que el vinagre permanezca en el Tanque y en la Base durante 20 minutos.
3. Después del remojo, vacíe el vinagre del Tanque de Agua. Con el vinagre de la Base, limpie todas las superficies interiores con un paño o cepillo suave para ayudar a eliminar el sarro.
4. Enjuague el Tanque de Agua, la Base y el Depósito con agua hasta que desaparezca el olor a vinagre.

NOTA: Considere el uso de una Bola Limpiadora Protec para mantener su humidificador más limpio, por más tiempo. La Bola Limpiadora Protec limpia y protege continuamente contra la bacteria y el moho. También ayuda a prevenir la acumulación de limo en el agua y en las superficies del humidificador. La Bola Limpiadora Protec mantendrá su humidificador limpio más tiempo entre cada limpieza. Sin embargo, su humidificador todavía necesita limpiarse regularmente.



Desinfección

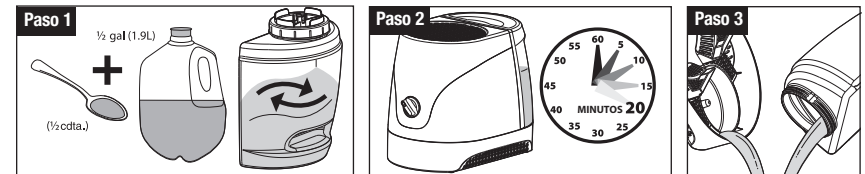

Siga los pasos 1-3 bajo Antes de la Limpieza luego siga los siguientes pasos adicionales. El Filtro debe retirarse del humidificador durante la limpieza; no limpie el Filtro con solución de cloro.

1. Mezcle ½ galón (1.9L) de agua con ½ cucharadita de cloro. Vierta la solución de cloro en el Tanque de Agua. Vuelva a colocar la Tapa del Tanque y cierre firmemente girándola a favor de las manecillas del reloj (hacia la derecha). Agite la solución de cloro alrededor en el Tanque para mojar todo el interior del Tanque.

NOTA: Usar más de ½ cucharadita de cloro por ½ galón (1.9L) de agua puede resultar en daños al humidificador.

CUIDADO PARA SU HUMIDIFICADOR

(Continuación)

2. Coloque el Tanque en la Base. La solución de cloro se drenará en el Depósito. Deje que la solución de cloro permanezca en el Tanque y en la Base durante 15-20 minutos.
3. Después del remojo, vacíe la solución de cloro del Tanque y la Base. Enjuague con agua hasta que desaparezca el olor a cloro.

Limpieza de Final de Temporada

Siga las instrucciones de limpieza anteriores cuando el humidificador no se utilizará durante al menos una semana, o si es final de temporada. Retire cualquier accesorio, incluyendo el Filtro de Mecha, y deje que el humidificador se seque completamente antes de almacenarlo.

NO guarde el humidificador con agua dentro de la Base, Depósito de Agua o Tanque de Agua. Al final de la temporada, retire y deseche el Filtro. No almacene el humidificador con un Filtro usado.

SOLUCIÓN DE PROBLEMAS

Problema	Posible Causa	Solución
La Perilla de Encendido está en alto (●●) o bajo (●) y la luz de la Perilla de Encendido está apagada	La unidad no está conectada	Conecte la unidad
	Tomacorriente sin energía	Revise los circuitos y fusibles en el hogar; revise el tomacorriente
Fuga de agua en la Base	El Empaque del Tanque está muy flojo o mal acomodado	Asegúrese que el Empaque del Tanque esté correctamente en su lugar
	El Empaque del Émbolo se está pegando	Empuje el Empaque del Émbolo de vuelta en su lugar
	La Tapa no está enroscada correctamente	Desenrosque la Tapa y alinee correctamente; gire a favor de las manecillas del reloj (hacia la derecha) para apretar
	Posible daño en el Tanque	Revise el Tanque en busca de grietas o daños
El Tanque y la Base están viscosos	Necesita limpieza	Consulte “Cuidado para su Humidificador”
El Ventilador está funcionando pero el nivel de agua no está disminuyendo	El Filtro está obstruido con depósitos minerales	Consulte las instrucciones para “Cuidado para su Filtro”
	Nivel de humedad relativa en la habitación es muy alto	Si está operando el humidificador en una habitación cerrada, abra las puertas para ventilar
No está drenando el agua en el Depósito	La Válvula de Resorte puede estar atorada	Revise la Válvula de Resorte para asegurarse que esté correctamente en su lugar

ESPECIFICACIONES

Potencia Eléctrica: 120V~, 60 Hz, 26 W

Capacidad: 0.8 galón (3.0 L)

Si experimenta algún problema, por favor primero contacte Servicio al Consumidor o consulte la garantía.

No devuelva el humidificador al lugar original de compra. No intente abrir la carcasa del motor o manipular la perilla de encendido usted mismo. Hacerlo podría invalidar su garantía y causar lesiones personales o daños al producto.

SERVICIO AL CLIENTE

Preguntas o comentarios

Llámenos lada gratuita al: 1-800-477-0457

Correo Electrónico: consumerrelations@kaz.com

O visite nuestro sitio web: www.HoneywellPluggedIn.com/humidifiers

Por favor asegúrese de especificar el número de modelo HEV320.

3 AÑOS DE GARANTÍA LIMITADA

Antes de usar este producto, por favor lea completamente las instrucciones.

- A.** La presente garantía limitada de 3 años cubre la reparación o reemplazo del producto si éste presenta un defecto de fábrica o de mano de obra. Esta garantía excluye todo daño resultante del uso comercial, abusivo o inadecuado del producto, o de daños asociados. Los defectos resultantes del desgaste normal no se consideran defectos de fábrica en virtud de la presente garantía. **KAZ NO SERÁ CONSIDERADA RESPONSABLE DE DAÑOS FORTUITOS O INDIRECTOS DE NINGÚN TIPO. TODA GARANTÍA IMPLÍCITA DE CALIDAD COMERCIAL O DE CONVENIENCIA CON UN FIN ESPECÍFICO RELACIONADA CON ESTE PRODUCTO TENDRÁ LA MISMA VIGENCIA QUE LA PRESENTE GARANTÍA.** En ciertos lugares no se permite la exclusión o limitación de daños fortuitos o indirectos, ni los límites de duración aplicables a una garantía implícita. Por consiguiente, es posible que estas limitaciones o exclusiones no se apliquen en su caso. Esta garantía le confiere ciertos derechos legales específicos. Es posible que usted también tenga otros derechos legales, los que varían según la jurisdicción. La presente garantía sólo es válida para el comprador inicial del producto a partir la fecha de compra.

- B.** A su discreción, Kaz reparará o reemplazará el presente producto si se constata que presenta un defecto de fábrica o de mano de obra.
- C.** Esta garantía no cubre los daños ocasionados por tentativas de reparación no autorizadas o por todo uso que no esté en concordancia con el presente manual.
- D.** Esta garantía no cubre los filtros, prefiltros, bombillas UV u otros accesorios (si los incluye) excepto por defectos de material o mano de obra.

Llámenos lada gratuita al: 1-800-477-0457

Correo Electrónico:

consumerrelations@kaz.com

Por favor asegúrese de especificar el número de modelo.

NOTA: SI TIENE PROBLEMAS, POR FAVOR LLAME PRIMERO A SERVICIO AL CLIENTE O CONSULTE SU GARANTÍA. NO DEVUELVA AL LUGAR ORIGINAL DE COMPRA. NO INTENTE ABRIR LA CARCASA DEL MOTOR USTED MISMO, HACERLO PODRÍA ANULAR SU GARANTÍA Y CAUSAR DAÑO AL PRODUCTO O DAÑOS CORPORALES.

© 2016 All Rights Reserved.

Kaz USA, Inc., a Helen of Troy Company
Marlborough, MA 01752

Honeywell is a trademark of Honeywell International Inc., used under license by Helen of Troy Limited.
Honeywell International Inc. makes no representation or warranties with respect to this product.

Distributed by: Kaz Canada, 510 Bronte St. S., Milton, ON L9T 2X6

To contact us call 1 800 477-0457 or visit our website at www.HoneywellPluggedIn.com

For Responsible recycling, please visit:

RECYCLE  NATION

www.RecycleNation.com

© 2016 Tous droits réservés.

Kaz USA, Inc., a Helen of Troy Company
Marlborough, MA 01752

Honeywell est une marque de commerce de Honeywell International, Inc. qu'utilise Helen of Troy Limited sous licence.
Honeywell International Inc. ne fait aucune assertion et n'offre aucune garantie en ce qui concerne ce produit.

Distribué par : Kaz Canada, 510 Bronte St. S., Milton, ON L9T 2X6

Pour nous joindre : Composez le 1 800 477-0457 ou visitez notre site Web à www.HoneywellPluggedIn.com

© 2016 Todos los Derechos Reservados

Kaz USA, Inc., a Helen of Troy Company
Marlborough, MA 01752

Honeywell es una marca registrada de Honeywell International Inc., utilizada bajo licencia por Helen of Troy Limited.
Honeywell International Inc. no hace representaciones o garantías con respecto a este producto.

Distribuido por Kaz Canada, 510 Bronte St. S., Milton, ON L9T 2X6

Contáctenos al teléfono 1-800-477-0457 o al sitio web www.HoneywellPluggedIn.com

Para reciclar responsablemente, por favor visite:

RECYCLE  NATION

www.RecycleNation.com

P/N: 31IMHV32190R1
09MAY16

Helen of Troy

CREATIVE DEPARTMENT ARTWORK SPECIFICATIONS

Brand: Honeywell
Category: Humidifier
Model: **HEV320 Series**
Artwork Part #: 31IMHV32190R1
Die Line Part #: N/A
Description : OWNER'S MANUAL,KAZ Artwork,
Trilingual US and Canada,
HEV320 Series
Subject: Owners Manual
Region: US, Canada
Flat Size: IN: **W11 x H8.5**
MM: **W279.4 x H215.9**
Folded Size: IN: **W5.5 x H8.5**
MM: **W139.7 x H215.9**
Scale: 1/1
Material: 50# gloss or matte text (inside
pages) Minimum 80# gloss or
matte text (cover)
Page count: 32 (English, French, Spanish)
Revision: 5
Date: **09MAY16**
Release Date: **00XXX15**
Re-release Date:

Colors:

Black
100%



Special Instructions:

**Quality Requirement of Artwork and Quality
Clarification Process of Artwork Printing:
Meet Eng-QS-06&02**

Kaz USA, Inc., a Helen of Troy Company
Creative Services
Marlborough, 01752 MA, USA
+1 508 490 7000